



MARQUE: THOMSON

REFERENCE: TDW1445

CODIC: 3852440



THOMSON

TDW 1445 / TDW 1445 SL

LAVE-VAISSELLE

DISHWASHER

VAATWASSER

LAVAVAJILLAS

MYČKA NÁDOBÍ

UMÝVAČKA RIADU

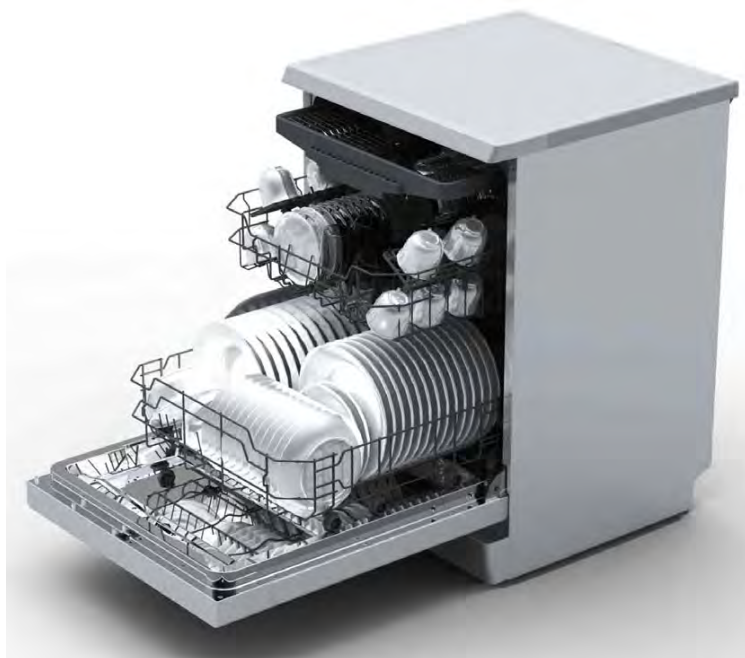

MANUEL D'UTILISATION

OPERATING INSTRUCTIONS

HANDLEIDING

MANUAL DE INSTRUCCIONES

NÁVOD K OBSLUZE

NÁVOD NA OBSLUHU

Table des matières

ATTENTION	1
MISES EN GARDE IMPORTANTES	3
DESCRIPTION	4
INSTALLATION	5
MISE A NIVEAU	5
PRESSION HYDRAULIQUE	5
BRANCHEMENT SUR LES CANALISATIONS	5
ALIMENTATION	6
UTILISATION	6
RECOMMANDATIONS ET MISES EN GARDE GENERALES	7
CHARGEMENT DU PANIER A COUVERTS	8
CHARGEMENT DES PANIERS DU HAUT ET DU BAS	9
ADOUCCISSEUR D'EAU	11
DISTRIBUTEURS DE DETERGENT ET DE LIQUIDE DE RINÇAGE	12
PROGRAMMES DE LAVAGE	14
DÉMARRAGE DU LAVE-VAISSELLE	15
NETTOYAGE ET ENTRETIEN	16
NETTOYAGE DU BLOC DE FILTRAGE	17
NETTOYAGE DE LA PORTE	17
NETTOYAGE DES BRAS D'ASPERSION	17
PRÉCAUTIONS CONTRE LE GEL	17
DEPANNAGE	18
FICHE TECHNIQUE	20

ATTENTION

Cet appareil est destiné à un usage domestique uniquement. Toute utilisation autre que celle prévue pour cet appareil, ou pour une autre application que celle prévue, par exemple une application commerciale, est interdite.

Cet appareil peut être utilisé par des enfants âgés d'au moins 8 ans et par des personnes ayant des capacités physiques, sensorielles ou mentales réduites ou dénuées d'expérience ou de connaissance, s'ils (si elles) sont correctement surveillé(e)s ou si des instructions relatives à l'utilisation de l'appareil en toute sécurité leur ont été données et si les risques encourus ont été appréhendés. Les enfants ne doivent pas jouer avec l'appareil. Le nettoyage et l'entretien par l'utilisateur ne doivent pas être effectués par des enfants sans

surveillance.

Si le câble d'alimentation est endommagé, il doit être remplacé par le fabricant, son service après vente ou des personnes de qualification similaire afin d'éviter un danger.

Les détails concernant la méthode et la fréquence du nettoyage sont définis en page 16-17 dans la section de "NETTOYAGE ET ENTRETIEN".

Les ensembles de raccordement neufs fournis avec l'appareil doivent être utilisés; Il convient de ne pas réutiliser les ensembles de raccordement usagés.

Il convient que la porte ne soit pas laissée en position ouverte dans la mesure où cela pourrait présenter un danger de basculement.

MISE EN GARDE: Les couteaux et les autres ustensiles pointus

doivent être placés dans le panier pointe vers le bas ou en position horizontale.

Les informations sur la façon de charger le lave-vaisselle sont définis en page 8-10 dans la section “CHARGEMENT”.

La pression minimale admissible pour l'arrivée d'eau est de 0.04 MPa. La pression maximale admissible pour l'arrivée d'eau est de 1 MPa.

La fiche de prise de courant doit demeurer facilement accessible après l'installation de l'appareil.

MISES EN GARDE IMPORTANTES

- Ce lave-vaisselle ne peut servir qu'à laver la vaisselle et les ustensiles de cuisine.
- Ne débranchez jamais l'appareil en tirant sur le câble, tirez toujours sur la prise mâle.
- Ne touchez pas l'appareil avec les mains ou les pieds mouillés ou humides.
- N'ouvrez pas la porte au cours du lavage, des jets d'eau et de vapeur brûlante pourraient se produire.
- Évitez de surcharger le lave-vaisselle; il est conçu pour laver la vaisselle de 14 personnes maximum.
- Si vous souhaitez vous débarrasser d'un vieil appareil comportant une serrure sur la porte, veillez à ce que celle-ci soit désactivée afin d'éviter que des enfants ne se retrouvent enfermés à l'intérieur en jouant.
- Ne laissez pas les enfants grimper sur la porte du lave-vaisselle et ne mettez aucun objet lourd sur la porte lorsqu'elle est ouverte: cela risquerait de déséquilibrer l'appareil.

DESCRIPTION

Vue avant (Intérieur)

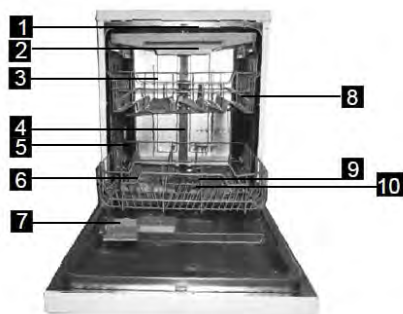

1. Bras d'aspersion supérieur
2. Panier à couverts
3. Panier du haut
4. Canalisations intérieures
5. Panier du bas
6. Réservoir de sel
7. Distributeur de détergent et de liquide

Vue arrière



8. Étagère à tasses
9. Bras d'aspersion inférieur
10. Dispositif de filtrage
11. Vanne d'arrivée d'eau
12. Tuyau de vidange

Panneau de commande

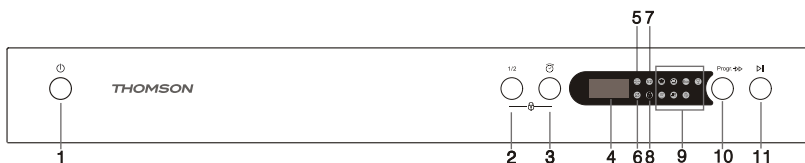

1. Bouton marche/arrêt
2. **1/2** Bouton de fonction de demi-charge
3. Retardateur
4. Écran
5. Témoin de niveau de liquide de rinçage
6. Témoin de niveau de sel
7. **1/2** Témoin lumineux de demi-charge
8. Témoin de verrouillage enfants
9. Témoin lumineux de programme
10. Progr. Bouton de réglage de programme
11. Bouton démarrage/pause

AVANT D'INSTALLER LE LAVE-VAISSELLE

Avant de brancher le lave-vaisselle, vérifiez que la tension indiquée sur la plaque signalétique correspond à celle des prises de votre domicile.

L'appareil doit être mis à la terre. Le fabricant n'est pas responsable des dommages pouvant résulter du branchement sur une prise sans mise à la terre.

ATTENTION: Coupez l'alimentation électrique avant de procéder à l'installation du lave-vaisselle.

INSTRUCTIONS D'INSTALLATION

Ce lave-vaisselle peut être installé n'importe où dans votre cuisine à partir du moment où vous disposez d'assez d'espace pour le brancher et le relier aux canalisations d'arrivée et de sortie d'eau.

REMARQUE : La prise doit rester accessible en permanence.

MISE À NIVEAU

Placez le lave-vaisselle sur une surface plane et stable.

Il est essentiel que le lave-vaisselle soit installé parfaitement d'aplomb, faute de quoi il risque de mal fonctionner. Le cas échéant, réglez les pieds pour corriger la position.

Pression d'eau

Pour que l'appareil fonctionne parfaitement, la pression d'arrivée d'eau doit être comprise entre 0,04 MPa et 1MPa. L'arrivée d'eau se contrôle au moyen d'un "interrupteur de pression"; si la pression des canalisations n'est pas assez forte, le lave-vaisselle mettra plus de temps à se remplir et peut ne pas fonctionner.

ATTENTION: Refermez le robinet après usage.

BRANCHEMENT SUR LES CANALISATIONS

Tuyau d'arrivée d'eau (Alimentation en eau froide)



Le tuyau d'arrivée d'eau de la machine se termine par un connecteur femelle de 3/4". La canalisation doit donc comporter un connecteur mâle similaire ainsi qu'un robinet d'arrêt à proximité.

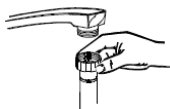

Vissez le connecteur droit du tuyau d'arrivée au robinet et serrez bien; les rondelles doivent impérativement être bien en place à chaque extrémité du tuyau.

Tuyau de vidange

Insérez le tuyau d'évacuation dans une canalisation ou une colonne d'évacuation. Cette extrémité du tuyau doit aboutir dans une colonne d'évacuation, dont la hauteur doit être de 1 m par rapport à la base du lave-vaisselle. Le bout du tuyau ne doit pas être plongé dans l'eau afin d'éviter tout risque de reflux. Le diamètre de la colonne d'évacuation doit être d'au moins 40 mm afin de permettre une entrée d'air autour de l'extrémité du tuyau d'évacuation.

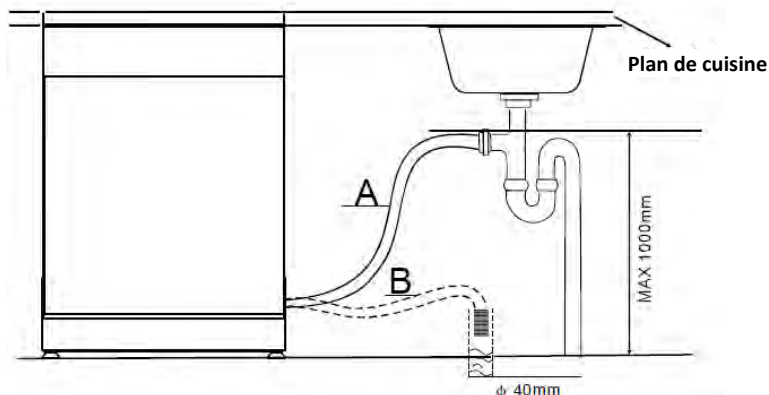

En cas de fuite détectée, fermez immédiatement l'arrivée d'eau et examinez soigneusement les connexions. Resserrez-les si nécessaire.

Si, pour quelque raison que ce soit, vous n'êtes pas en mesure d'arrêter la fuite par vous-même, consultez un plombier qualifié.

ALIMENTATION

IMPORTANT:

- La prise doit rester accessible en permanence.
- Pour des raisons de sécurité, n'utilisez pas de rallonge avec cet appareil.

UTILISATION

Ce lave-vaisselle nettoie la vaisselle en aspergeant un mélange d'eau propre et de détergent (sous pression) sur la surface sale des ustensiles. L'eau est pompée par les bras d'aspersion en rotation, passe par un filtre qui enlève les restes de nourriture et les particules sales, puis retourne dans les bras d'aspersion.

L'eau sale est pompée et remplacée par de l'eau propre à la fin de chaque cycle (le nombre de fois dépend du cycle utilisé).

REMARQUE:

- Une eau trop dure affecte le fonctionnement du lave-vaisselle.
L'eau dure provoque également des dépôts d'hydroxyde de calcium (pellicule blanche) et/ou de tartre sur la surface intérieure en inox de la cuve et sur la résistance du lave-vaisselle, située dans le puisard sous la grille amovible du filtre.
- Pour minimiser les conséquences de ce problème, il est recommandé de faire fonctionner le lave-vaisselle à vide avec 1 verre de vinaigre blanc une fois par semaine.

CONSEILS ET MISES EN GARDE GENERALES

Avant d'utiliser le lave-vaisselle pour la première fois, il est conseillé de lire les instructions suivantes, qui concernent les différents types d'articles de vaisselle ainsi que leur mode de placement.

Avant de mettre la vaisselle dans l'appareil, vous devez:

- Enlever le gros des résidus alimentaires (ex: os) qui risqueraient de boucher le filtre ou d'abîmer la pompe de lavage.
- Faire tremper les résidus brûlés au fond des poêles et des casseroles avant de les mettre au lave-vaisselle.

Il n'est en revanche pas nécessaire de prélever la vaisselle sous le robinet avant de la mettre dans la machine.

Attention:

- Faites en sorte que toute la vaisselle tienne bien en place et ne risque pas de se renverser ou de gêner la rotation des bras d'aspersion au cours du cycle.
- Les récipients (tasses, bols, saladiers, verres, casseroles) doivent impérativement être placés avec l'ouverture vers le bas et toutes les éventuelles cavités en biais, faute de quoi l'eau risque de rester piégée à l'intérieur.
- Ne mettez pas les articles les uns sur les autres.
- Évitez de placer les verres trop près les uns des autres: ils risqueraient de se heurter et de se casser.
- Vérifiez que tous les articles à laver peuvent aller au lave-vaisselle.

Articles ne pouvant pas aller au lave-vaisselle:

- Plats et couverts en bois
- Objets d'artisanat
- Plats en plastique (sauf indication contraire)
- Plats (et autres objets) en cuivre, en étain, en zinc ou en laiton
- Plats en aluminium
- Argenterie
- Verres en cristal
- Articles portant des décorations (sauf indication contraire)

CHARGEMENT DU PANIER À COUVERTS

Disposez les couverts dans le panier.

Les couverts ne doivent pas bloquer le mouvement du bras d'aspersion supérieur.

Lors du chargement, faites attention à ne pas vous blesser avec les lames des couteaux.

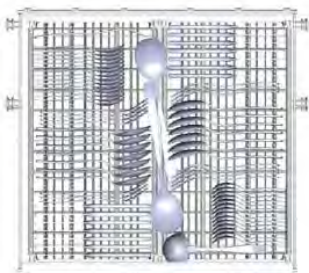

Cuillères à soupe	
Fourchettes	
Couteaux	
Cuillères à café	
Cuillères à dessert	
Cuillères de service	
Fourchettes de service	
Louches	

5 positions du panier à couverts:



Parties gauche et droite inclinées.



Partie gauche à plat et partie droite inclinée.



Parties gauche et droite à plat.





Partie droite sur la partie gauche.



Partie droite démontée.

CHARGEMENT DES PANIERS DU HAUT ET DU BAS

La vaisselle doit être disposée de manière à ce que l'eau puisse atteindre toutes les surfaces.

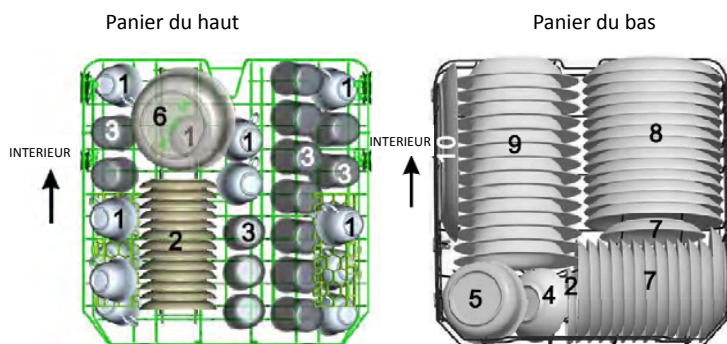

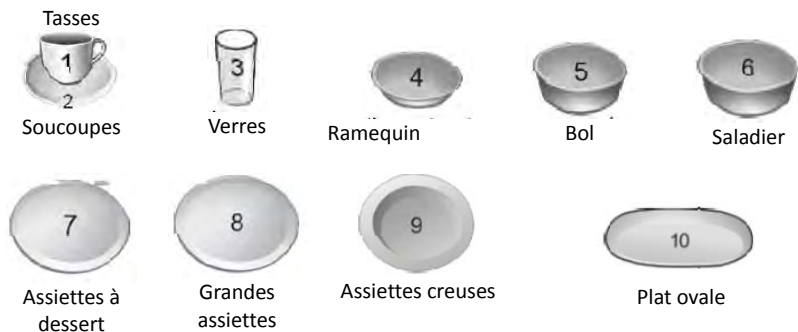

Réglage de la hauteur du panier du haut

Le panier du haut peut se régler en hauteur, pour permettre de disposer la vaisselle plus facilement.

Pour cela, tirez sur la poignée et placez le panier sur une position plus basse ou plus élevée.

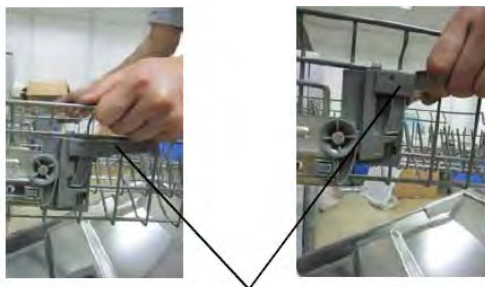

Poignée de réglage

Repli des porte-tasses du panier du haut

Les porte-tasses peuvent se replier afin de libérer de la place pour les poêles et les casseroles.

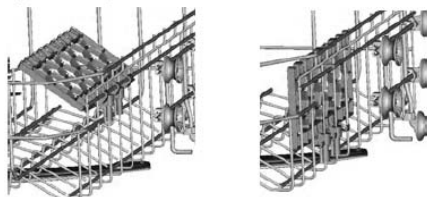

Repli des porte-assiettes du panier du bas

Les supports d'assiettes peuvent être mis à l'horizontale afin de gagner de la place, lorsque vous devez laver un plat très volumineux, par exemple.



ADOUCCISSEUR D'EAU

La dureté de l'eau dépend de l'endroit où l'on se trouve. Si vous utilisez de l'eau dure avec votre lave-vaisselle, des dépôts se formeront sur la vaisselle. Cet appareil est équipé d'un dispositif spécial d'adoucisseur d'eau fonctionnant avec un réservoir de sel pour éliminer le calcaire et les minéraux présents dans l'eau.

ATTENTION:

- Utilisez **seulement** du sel spécialement conçu pour lave-vaisselle!
- **N'utilisez pas du sel de table**: il contient des substances insolubles susceptibles d'endommager le système d'adoucissement.
- Remplissez l'adoucisseur **avant de lancer le programme de lavage**. Ainsi, l'excès de solution saline sera immédiatement emporté par l'eau; la présence prolongée d'eau salée dans le réservoir crée un risque de **corrosion**.
- Si vous avez l'intention d'utiliser des tablettes lave-vaisselle, vous n'aurez pas besoin d'utiliser du sel ou du liquide de rinçage.

Remplissage

- 1** Dévissez le bouchon du réservoir de sel.
- 2** Placez le bout de l'entonnoir fourni dans l'ouverture du réservoir de sel. Versez environ 1,5 kg de sel dans le réservoir.

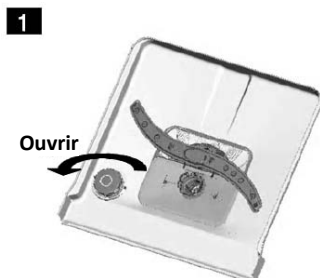



Remettez le bouchon en place en le vissant dans le sens des aiguilles d'une montre.

REMARQUE : Ne rajoutez du sel dans le réservoir que si le témoin lumineux du sel

 s'allume. Il se peut que la lumière reste allumée un certain temps alors que le réservoir a été rempli, cela dépend de la vitesse à laquelle le sel se dissout.

Réglage de la consommation de sel

1. Entrez le statut du réglage de sel.

- Refermez la porte, appuyez sur  puis sur  dans les 60 secondes qui suivent, jusqu'à ce que l'écran affiche "H4".

2. Choisissez un niveau de consommation de sel en appuyant le nombre de fois nécessaire sur  .

- La consommation de sel peut varier selon le programme.
Nous vous recommandons de vous référer au tableau ci-dessous pour le réglage du niveau.

Niveau de dureté de l'eau				Écran	Consommation de sel (grammes/cycle)
°dH	°fH	°Clarke	mmol/l		
0~5	0~9	0~6	0~0,94	H1	0
6~11	10~20	7~14	1,0~2,0	H2	9
12~17	31~30	15~21	2,1~3,0	H3	12
18~22	31~40	22~28	3,1~4,0	H4	20
23~34	41~60	29~42	4,1~6,0	H5	30
35~45	61~98	43~69	6,1~9,8	H6	60

REMARQUE :

1 °dH = 1,25 °Clarke = 1,78 °fH = 0,178 mmol/l

°dH: degrés allemands

°fH : degrés français

°Clarke: degrés britanniques

LIQUIDE DE RINÇAGE ET DISTRIBUTEUR DE DETERGENT

Le liquide de rinçage aide la vaisselle à sécher plus vite et permet d'éviter la formation de tartre et de taches. Il se déverse automatiquement dans l'eau lors du cycle de rinçage final.

Les distributeurs de détergent et de liquide de rinçage sont situés du côté intérieur de la porte: le **distributeur de détergent** à gauche et le **distributeur de liquide de rinçage** à droite.

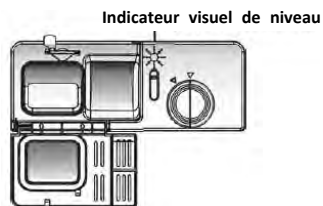

Remplissage du liquide de rinçage

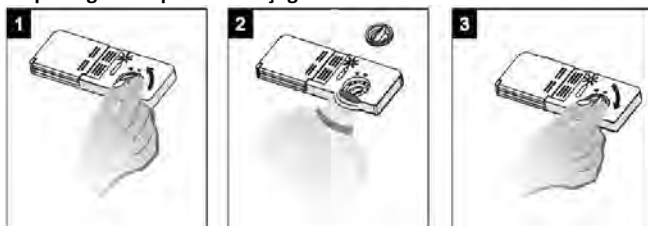

- 1 Tournez le bouchon du réservoir dans le sens inverse des aiguilles d'une montre pour l'ouvrir.
- 2 Versez le liquide de rinçage jusqu'à ce que le réservoir soit plein. L'indicateur visuel de niveau à côté du bouchon doit être entièrement sombre.
- 3 Remettez le bouchon en place et vissez-le dans le sens des aiguilles d'une montre.

REMARQUE : Lorsque l'indicateur visuel devient clair, ou lorsque le témoin de niveau de liquide s'allume, le réservoir a besoin d'être rechargé.

Réglage du réservoir du liquide de rinçage

Le réglage par défaut est de 4 pour ce lave-vaisselle. Il existe au total 6 réglages disponibles. La quantité de liquide de rinçage distribuée est proportionnelle à la position du sélecteur.

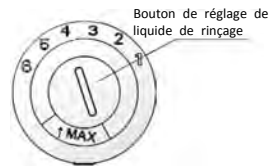

1. Pour modifier le réglage, ôtez le bouchon du réservoir.
2. À l'aide d'un tournevis (non fourni), tournez le sélecteur jusqu'au cran souhaité.
3. Remettez le bouchon en place et vissez-le dans le sens des aiguilles d'une montre.

REMARQUE: Si la vaisselle est terne ou présente des taches circulaires, la quantité de liquide de rinçage doit être augmentée. Si la vaisselle est collante ou présente des coulées blanches, la quantité de liquide doit être diminuée.

Remplissage du détergent

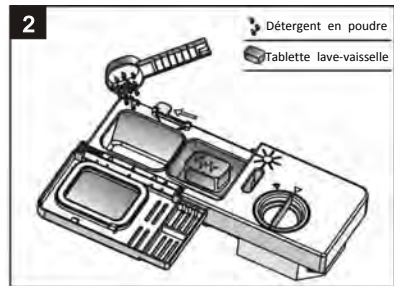
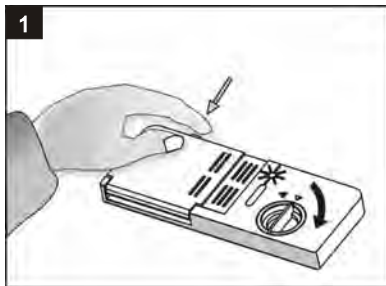



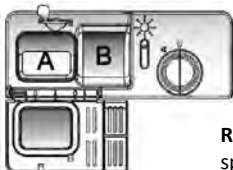



- 1 Pour ouvrir le couvercle du réservoir à détergent, appuyez délicatement sur le bouton d'ouverture.
2. Versez le détergent, puis refermez délicatement le couvercle.



- A. détergent pour le cycle de lavage principal
- B. détergent pour le prélavage

REMARQUE: N'utilisez que du détergent conçu spécifiquement pour lave-vaisselle. Pour un meilleur résultat, il est important d'utiliser un détergent de bonne qualité.

PROGRAMMES DE LAVAGE

Programme	Degré de saleté	Description du cycle	Quantité recommandée de détergent pré-lavage/lavage	Durée du lavage (min.)	Énergie (kWh)	Eau (L)	Liquide de rinçage requis?
 65°C Intensif	Très sale	Prélavage (50°C) Lavage (65°C) Rinçage Rinçage (55°C) Séchage	5/30 g (ou 3 en 1)	140	1,45	19	Y
 55°C Normal	Vaisselle normale-ment sale	Prélavage (45°C) Lavage (55°C) Rinçage Rinçage (65°C) Séchage	5/30 g (ou 3 en 1)	160	1,25	15	Y
Eco 50°C Éco*	Programme standard, vaisselle normale-ment sale	Prélavage Lavage (50°C) Rinçage (60°C) Séchage	5/30 g (ou 3 en 1)	170	1,04	12	Y
 40°C Verre	Vaisselle légèrement sale (verres, cristal, porcelaine fine)	Prélavage Lavage (40°C) Rinçage Rinçage (60°C) Séchage	5/30 g	120	0,85	15	Y
 60°C 1 heure	Vaisselle légèrement sale et ne nécessitant pas de séchage intense	Prélavage (50°C) Lavage (60°C) Rinçage (55°C) Séchage	5/30 g	60	1	10	Y
 40°C Rapide	Vaisselle légèrement sale	Lavage (40°C) Rinçage Rinçage (45°C)	30 g	40	0,6	11,5	
 Rinçage	Rincer la vaisselle	Rinçage	—	8	0,01	4	





* Programme de test en conformité avec la norme EN 50242

REMARQUE: La durée du lavage varie selon la température de l'eau des canalisations et selon la température ambiante.

Ce programme correspond au cycle de test. Les informations du test de comparabilité sont conformes à la norme EN 50242:

- Capacité : 14 couverts
- Position: panier du haut, position basse
- Réglage du liquide de rinçage: 6
- L'appareil consomme 0,49 W en mode veille (avec la porte ouverte) et 0,45 W lorsqu'il est éteint.

LANCER LE LAVE-VAISSELLE

1. Ouvrez le robinet.
2. Ouvrez la porte du lave-vaisselle.
3. Vérifiez les filtres.
Assurez-vous qu'ils sont propres et placés correctement. Voir section "Nettoyage et entretien".
4. Vérifiez que les réservoirs de sel et de liquide de rinçage sont remplis.
5. Mettez la vaisselle.
 - Assurez-vous que les bras d'aspersion peuvent tourner librement.
6. Versez la quantité requise de détergent dans le distributeur (voir tableau "Programmes de lavage").
7. Fermez bien la porte du lave-vaisselle.
8. Allumez le lave-vaisselle en appuyant sur .
 - Le témoin du programme ECO s'allume et l'écran indique la durée du lavage.
9. Choisissez le programme de lavage souhaité en appuyant de manière répétée sur Progr.  jusqu'à ce que le témoin lumineux correspondant s'allume.
 - **Retardateur** : Le retardateur permet de différer le démarrage d'un programme de 24 h maximum.
Appuyez sur  le nombre de fois nécessaire pour que le délai souhaité s'affiche à l'écran (ex : H:03 pour un démarrage dans 3 heures).
Une fois le retardateur réglé, appuyez sur  pour activer la fonction.
10. Si vous souhaitez faire tourner l'appareil à la moitié de sa capacité, appuyez sur **1/2** ; le témoin lumineux de demi-charge s'affiche.
 - Cette fonction n'est disponible que dans les programmes Intensif, Normal, Eco, Verre et 1 heure.
 - Lorsque cette fonction est activée, le lave-vaisselle réduit automatiquement la consommation d'eau et d'électricité, ainsi que la durée du lavage.
11. Puis appuyez sur  pour lancer le programme. La machine démarre au bout de quelques secondes.
12. À la fin du programme de lavage, un signal sonore retentit et le lave-vaisselle s'arrête automatiquement.
13. Afin d'éviter de vous brûler, attendez environ 15 minutes avant d'ouvrir la porte du lave-vaisselle.
14. Sortez la vaisselle.





Le cycle de lavage ne pourra pas démarrer si la porte est ouverte ou si elle est mal fermée.







N'ouvrez pas la porte tant que l'appareil fonctionne: vous risqueriez de vous brûler avec les jets d'eau bouillante.

Rajouter de la vaisselle

1. Mettez l'appareil sur pause en appuyant sur  ; ne l'éteignez pas.
2. Ouvrez la porte en faisant attention à éviter la vapeur brûlante.
3. Mettez la vaisselle dans la machine.
4. Refermez la porte et appuyez sur  . Le cycle de lavage reprendra à l'endroit où il avait été interrompu.

Changer un programme en cours

Si vous vous êtes trompé lors du choix du programme, il est possible de changer de programme ultérieurement.

1. Mettez le programme sur pause en appuyant sur  .
2. Appuyez sur  pendant environ 3 secondes.
3. Choisissez un nouveau programme en appuyant sur  le nombre de fois nécessaire.
 - Le témoin lumineux correspondant clignote.
 - La durée du nouveau programme s'affiche à l'écran.
4. Appuyez sur  pour lancer le programme.

Fonction sécurité enfants

Cette fonction vous permet de verrouiller les boutons du panneau de commande. Ainsi, vos enfants ne risquent pas de démarrer accidentellement le lave-vaisselle en appuyant sur l'un des boutons.

Pour activer cette fonction, appuyez sur **1/2** et  simultanément jusqu'à ce que le témoin lumineux de verrouillage s'allume.

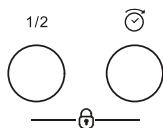

Pour désactiver cette fonction, maintenez appuyées les deux mêmes touches jusqu'à ce que le témoin de verrouillage s'éteigne.

NETTOYAGE ET ENTRETIEN

Débranchez l'appareil avant de le nettoyer.

N'utilisez pas de solvants chimiques ou de détergents durs, cela pourrait abîmer la finition de l'appareil.

Nettoyez les surfaces extérieures et la cavité du lave-vaisselle avec un chiffon mouillé.

NETTOYAGE DES FILTRES

Le bloc de filtrage est constitué d'un filtre principal (1), d'un filtre central (2) et d'un microfiltre (3).

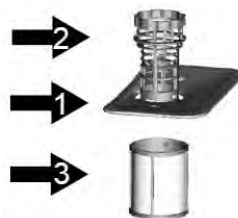

Démontage des filtres

Sortez le bloc de filtrage et séparez les filtres.

Rincez les filtres sous le robinet à l'aide d'une brosse à poils mous.

Les filtres doivent être nettoyés régulièrement.

ATTENTION : Ne faites jamais fonctionner le lave-vaisselle sans les filtres.



NETTOYAGE DE LA PORTE

Nettoyez les bords de la porte avec un chiffon mouillé.

Afin d'éviter que l'eau ne pénètre dans le dispositif de verrouillage de la porte et n'atteigne les composants électriques, n'utilisez pas de produits nettoyants en aérosol.

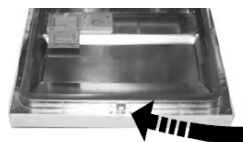

NETTOYAGE DES BRAS D'ASPERSION

Les embouts des bras d'aspersion doivent faire l'objet d'un nettoyage régulier afin d'éviter tout risque de bouchage; les bras se démontent facilement.

Pour démonter le bras d'aspersion supérieur, dévissez-le.

Pour démonter le bras d'aspersion inférieur, tirez dessus.

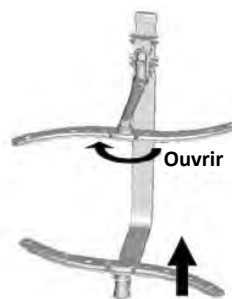

Lavez les bras d'aspersion sous le robinet puis remettez-les en place et

assurez-vous que rien ne peut gêner leur mouvement de rotation.

PRECAUTIONS CONTRE LE GEL

Évitez de placer le lave-vaisselle dans un endroit où la température est inférieure à 0°C. Si cela s'avère indispensable, videz le lave-vaisselle, fermez la porte, débranchez le tuyau d'arrivée d'eau et videz-le.

DÉPANNAGE

Problème	Causes possibles	Solutions
Le lave-vaisselle ne démarre pas	Le fusible a sauté ou le disjoncteur s'est déclenché.	Remplacez le fusible ou relancez le disjoncteur. Débranchez tous les autres appareils branchés sur le même circuit que le lave-vaisselle.
	Le lave-vaisselle n'est pas sous tension.	Vérifiez que le lave-vaisselle est allumé et que la porte est bien fermée. Vérifiez que le câble électrique est bien branché.
	La porte est mal fermée.	Fermez bien la porte.
L'eau ne s'évacue pas du lave-vaisselle.	Le tuyau d'évacuation est plié.	Vérifiez le tuyau d'évacuation.
	Le filtre est bouché.	Vérifiez le filtre (voir section "Nettoyage des filtres").
	L'évier est bouché.	Vérifiez que l'évier se vide normalement. Si l'évier ne se vide pas, faites venir un plombier.
Formation de mousse à l'intérieur	Mauvais choix de détergent ou détergent périmé	N'utilisez que du détergent spécial pour lave-vaisselle afin d'éviter la formation de mousse. Néanmoins si cela arrive ouvrez la porte du lave-vaisselle et laissez la mousse s'évaporer. Refermez et verrouillez la porte, puis lancez un programme de lavage pour vider l'eau. Répétez si nécessaire.
	Du liquide de rinçage a débordé.	En cas de débordement, essuyez toujours les coulures.
Taches sur les surfaces intérieures	Le détergent utilisé contenait du colorant.	Le détergent utilisé ne doit pas contenir de colorant.
Film blanc sur les surfaces intérieures	Minéraux provenant d'une eau dure	Pour nettoyer l'intérieur, utilisez une éponge humide avec un peu de détergent pour lave-vaisselle, et mettez des gants en caoutchouc. N'utilisez jamais autre chose que du détergent pour lave-vaisselle afin d'éviter la formation de mousse.
Taches de rouille sur les couverts	Les couverts lavés ne résistent pas à la corrosion.	
	Du sel a été rajouté sans	Utilisez le toujours le programme

	qu'un programme de lavage ne soit lancé immédiatement après. Des traces de sel se sont mêlées à l'eau de lavage.	de lavage rapide. Mettez du sel dans l'appareil sans mettre de vaisselle.
La machine est bruyante.	La vaisselle s'entrechoque. Les bras d'aspersion cognent contre quelque chose.	Redispirez la vaisselle (voir section "Chargement des paniers du haut et du bas").
La vaisselle n'est pas propre.	La vaisselle n'est pas disposée correctement.	Voir section "Chargement des paniers du haut et du bas".
	Le programme de lavage choisi n'est pas assez intensif.	Choisissez un programme plus intensif. Voir section "Programmes de lavage".
	Quantité de détergent insuffisante, ou détergent inadéquat.	Utilisez plus de détergent ou changez-en.
	Les bras d'aspersion sont bloqués.	Changez la disposition de la vaisselle de manière à ce que les bras d'aspersion puissent tourner librement.
	Les filtres ne sont pas propres ou ne sont pas disposés correctement.	Nettoyez et/ou assemblez le dispositif de filtrage correctement.
Taches et traces sur la vaisselle.	Le réglage du distributeur de liquide de rinçage est trop élevé.	Modifiez le réglage du réservoir à liquide de rinçage.
La vaisselle sèche mal.	Mauvaise disposition de la vaisselle.	Voir section "Chargement des paniers du haut et du bas".
	Le réservoir de liquide de rinçage est vide ou pas assez rempli.	Remplissez le réservoir ou augmentez le réglage, le cas échéant.
	Mauvais choix de programme	Choisissez un programme avec un temps de lavage plus long.

Codes d'erreur

Codes d'erreur	Signification	Cause possible
E1	L'arrivée d'eau prend trop de temps.	Le robinet n'est pas ouvert, l'arrivée d'eau est obstruée ou la pression d'eau est insuffisante.
E4	Débordement	Fuite dans un des éléments du lave-vaisselle.



En cas de débordement, coupez l'arrivée d'eau avant d'appeler le réparateur.

DONNÉES TECHNIQUES

Fiche technique de lave-vaisselle ménager conforme à la directive européenne 1059/2010:

Fabricant	Thomson
Type/description	TDW 1445 / TDW 1445 SL
Nombre de couverts standard	14
Classe d'efficacité énergétique ①	A+
Consommation d'énergie annuelle ②	299 kWh/an
Consommation d'énergie pour un cycle de lavage standard	1,04 kWh
Consommation à l'arrêt	0,45 W
Consommation en mode veille	0,49 W
Consommation d'eau annuelle ③	3360 L/an
Classe d'efficacité de séchage ④	A
Cycle de nettoyage standard ⑤	ECO 50°C
Durée du cycle de lavage standard	170 min
Niveau sonore	45 dB (A) re 1 pW
Construction	Pose libre
Hauteur	84,5 cm
Largeur	59,8 cm
Profondeur (avec connecteurs)	60 cm
Consommation	1760-2100 W
Tension/fréquence nominale	220-240V~ 50Hz
Pression hydraulique	0,4-10 bar = 0,04-1,00 MPa

REMARQUE :

- ① A+++ (efficacité maximale) à D (efficacité minimale)
- ② Consommation d'énergie de « 299 » kWh par an, sur la base de 280 cycles de lavage standard avec alimentation en eau froide et de la consommation des modes à faible puissance. La consommation réelle d'énergie dépend des conditions d'utilisation de l'appareil.
- ③ Consommation d'eau de « 3360 » litres par an, sur la base de 280 cycles de lavage standard. La consommation réelle d'eau dépend des conditions d'utilisation de l'appareil.

④ A (efficacité maximale) à G (efficacité minimale)

⑤ Ce programme convient au lavage de vaisselle normalement sale. Il est le plus efficace pour ce type de vaisselle en termes de consommation d'eau et d'énergie.

L'appareil est conforme aux normes et directives européennes dans la version actuelle à la livraison:

- LVD 2006/95/EC
- EMC 2004/108/EC
- ErP 2009/125/EC

Les valeurs ci-dessus ont été mesurées conformément aux normes des conditions de fonctionnement spécifiées.

Les résultats peuvent varier considérablement selon la quantité et la saleté de la vaisselle, la dureté de l'eau, la quantité de détergent, etc.

Le mode d'emploi est basé sur les normes et les règles de l'Union européenne.

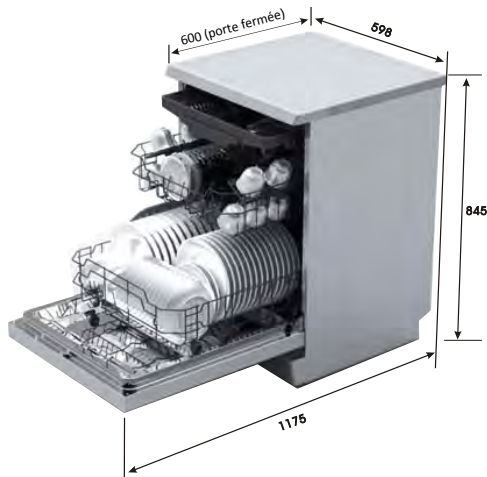

Thomson est une marque de Technicolor

En raison des mises au point et améliorations constamment apportées à nos produits, de petites incohérences peuvent apparaître dans le mode d'emploi. Veuillez nous excuser pour la gêne occasionnée.