



MARQUE: PROLINE

REFERENCE: VCBS0828

CODIC: 1411330



PROLINE

VCBS0828

VACUUM CLEANER

ASPIRATEUR

STOFZUIGER

ASPIRADOR

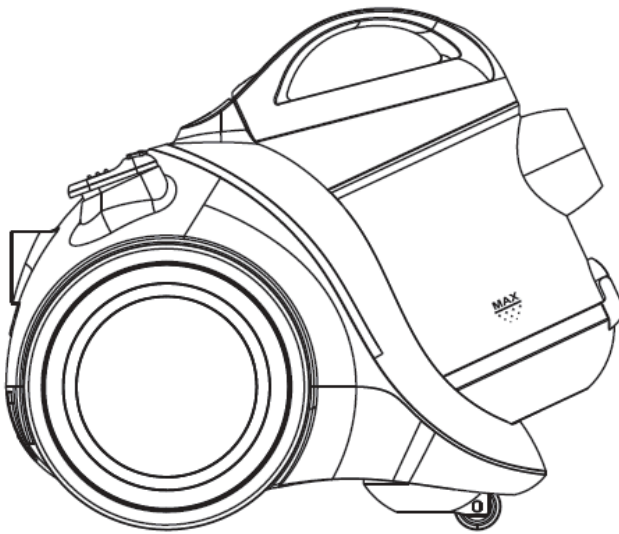

 OPERATING INSTRUCTIONS

 MANUEL D'UTILISATION

 HANDLEIDING

 MANUAL DE INSTRUCCIONES

AVERTISSEMENTS

Cet appareil est destiné à un usage domestique uniquement. Toute utilisation autre que celle prévue pour cet appareil, ou pour une autre application que celle prévue, par exemple une application commerciale, est interdite.

Si le câble d'alimentation est endommagé, il doit être remplacé par le fabricant, son service après vente ou des personnes de qualification similaire afin d'éviter un danger.

En ce qui concerne les informations détaillées sur la méthode et la fréquence du nettoyage et des précautions qui concerne l'entretien par l'utilisateur, référez-vous dans la section "NETTOYAGE ET ENTRETIEN" en page FR-8 à FR-10.

Cet appareil peut être utilisé par des enfants âgés d'au moins 8 ans et par des personnes ayant des capacités physiques, sensorielles ou mentales réduites ou dénuées d'expérience ou de connaissance, s'ils (si elles) sont correctement surveillé(e)s ou si des instructions relatives à l'utilisation de l'appareil en toute sécurité leur ont été données et si les risques encourus ont été appréhendés. Les enfants ne doivent pas jouer avec l'appareil. Le nettoyage et l'entretien par l'utilisateur ne doivent pas être effectués par des enfants sans surveillance.

Les objets suivants sont strictement interdits, sous peine d'abîmer l'aspirateur ou de causer un incendie, et de provoquer des blessures corporelles accidentelles:

N'aspirez pas les objets de taille importante, affûtés ou brisés, tels que les verres.

N'aspirez pas les liquides dangereux ou abrasifs (solvant, produit corrosif, détergent...).

N'aspirez pas de substances inflammables ou explosives, telles que l'essence ou l'alcool.

N'aspirez pas les objets brûlants ou incandescents (cigarettes, allumettes, cendres chaudes).

MISE EN GARDE: la fiche de prise de courant du câble d'alimentation doit être enlevée du socle avant de nettoyer l'appareil ou d'entreprendre les opérations d'entretien.

En ce qui concerne les informations détaillées sur l'utilisation de l'appareil en toute sécurité et des précautions qui concerne l'entretien par l'utilisateur, référez-vous dans la section "UTILISATION" et "ENTRETIEN".

CONSIGNES DE SÉCURITÉ IMPORTANTES

- Débranchez toujours la fiche de l'appareil de la prise électrique avant de le laisser sans surveillance, de le nettoyer ou de lui ajouter/retirer un accessoire.
- N'utilisez pas l'appareil si vos mains ou vos pieds sont mouillés.
- N'utilisez pas l'appareil sans son filtre correctement installé.
- N'utilisez pas cet appareil pour aspirer de l'eau ni aucun autre liquide.
- N'immergez pas l'appareil dans de l'eau ni dans un autre liquide pour le nettoyer.
- Utilisez uniquement les accessoires d'origine approuvés par le fabricant.
- Le tuyau doit être inspecté régulièrement et ne doit pas être utilisé s'il est endommagé.

DESCRIPTION

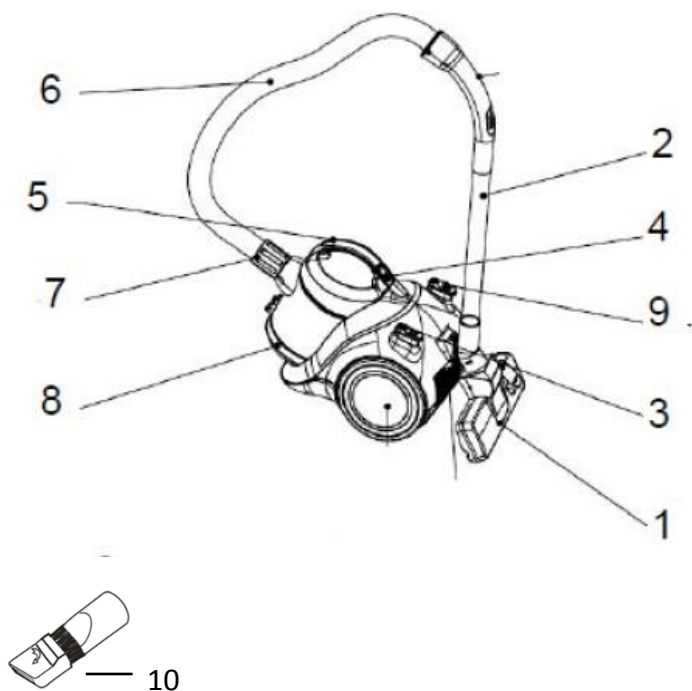

- | | |
|---|---|
| 1. Brosse de sol | 7. Connecteur de tuyau |
| 2. Tubes x 2 | 8. Bac à poussière |
| 3. Interrupteur marche/arrêt | 9. Bouton de rembobinage du
cordon d'alimentation |
| 4. Bouton de déverrouillage du
bac à poussière | 10. Accessoire combiné (suceur
plat et brosse à poussière) |
| 5. Poignée du bac à poussière | |
| 6. Tuyau | |

ASSEMBLAGE

Débranchez toujours la fiche de l'appareil de la prise électrique avant d'assembler ou de désassembler un accessoire.

Tuyau

1. Pour assembler le tuyau, enfoncez-le fermement dans le connecteur de tuyau sur le devant de l'aspirateur et tournez-le dans le sens horaire jusqu'à ce qu'il soit fixé.
2. Pour démonter le tuyau, tournez-le dans le sens antihoraire.

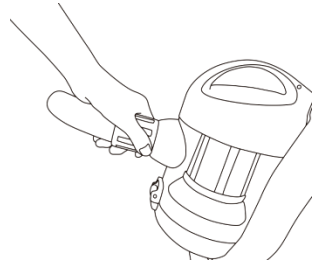

Assembler le tube et les accessoires

1. Assemblez le tube sur le manche du tuyau en insérant son extrémité la plus large dans le manche.
2. Assemblez les deux tubes l'un dans l'autre.
3. Assemblez l'accessoire de nettoyage requis sur l'extrémité du tube.

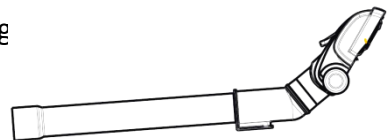
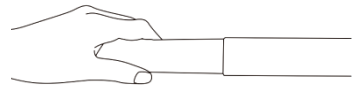

Pour démonter les tubes et l'accessoire, saisissez-les fermement et séparez-les en les tirant dans des directions opposées.

UTILISATION

1. Sortez le cordon d'alimentation de l'appareil et branchez sa fiche dans une prise secteur.
 - La marque JAUNE sur le cordon d'alimentation indique sa longueur idéale. Ne sortez pas le cordon d'alimentation au-delà de la marque ROUGE.
2. Appuyez sur l'interrupteur marche/arrêt sur le dessus de l'appareil pour allumer l'appareil.
3. Vous pouvez également réduire rapidement la puissance d'aspiration en agissant sur le régulateur de flux d'air présent sur le manche du tuyau. Poussez-le vers l'avant pour augmenter la puissance ou vers l'arrière pour la réduire.



Utiliser les accessoires de nettoyage

- Brosse double sol/moquette (les illustrations ne sont fournies qu'à titre indicatif)

Position1: Poils de brosse sortis

- Pour les sols durs



Position2: Poils de brosse rentrés

- Pour les tapis et moquettes

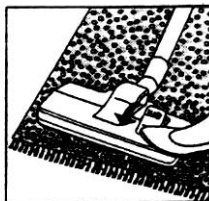

- Accessoire combiné (suceur plat et brosse à poussière)

Pour les coins, les rebords et les zones étroites.

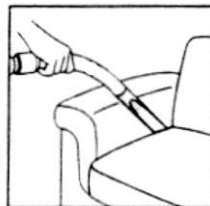

NETTOYAGE ET ENTRETIEN

N'oubliez pas d'éteindre l'appareil et de le débrancher de la prise secteur avant d'effectuer une opération d'entretien ou de nettoyage. Nettoyez les surfaces extérieures de l'appareil avec un chiffon légèrement humide. Séchez soigneusement le ventilateur avant de le réutiliser.

Vider le bac à poussière

Videz le bac à poussière quand la poussière atteint la ligne MAX.

1. Appuyez sur le bouton de déverrouillage du bac à poussière et retirez le bac.

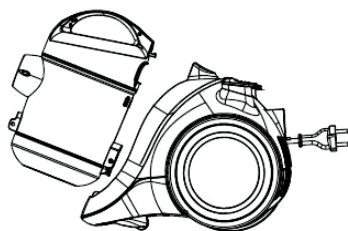

2. Placez le bac à poussière au-dessus d'une poubelle et appuyez sur le bouton d'ouverture du bac pour ouvrir son couvercle. Videz le bac à poussière.

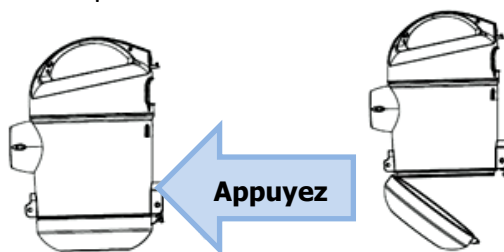

3. Refermez le couvercle du bac à poussière après l'avoir vidé.

Entretien des filtres

Il est très important de maintenir les filtres propres afin d'assurer le fonctionnement optimal de l'aspirateur.

Nettoyez régulièrement les filtres. Nous vous recommandons de changer les filtres une fois par an.

Nettoyer le filtre HEPA

Les filtres HEPA (High Efficiency Particulate Air) sont des filtres permettant d'éliminer efficacement quasiment toutes les substances polluantes, acariens, pollens et spores de moisissures de l'intérieur des pièces.

1. Tournez le couvercle du bac à poussière dans le sens antihoraire pour l'ouvrir.



2. Sortez le filtre HEPA avec son support en les tournant dans le sens antihoraire.

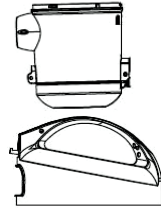

3. Retirez le filtre HEPA de son support.

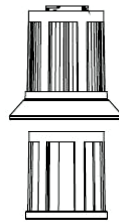

4. Tapotez le filtre HEPA contre la paroi intérieure d'une poubelle. Lavez le filtre et son boîtier à l'eau courante. Séchez-les soigneusement.

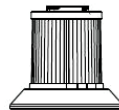

- N'UTILISEZ PAS DE DÉTERGENT POUR LES NETTOYER.

5. Réinsérez le filtre HEPA dans son support. Assemblez le filtre HEPA et son support sur le couvercle en les vissant dans le sens horaire.
6. Refermez le couvercle sur le bac à poussière en tournant le couvercle dans le sens horaire.
7. Réinsérez le bac à poussière dans l'appareil jusqu'à ce qu'il s'encastre, en veillant à aligner l'ouverture du bac à poussière sur l'entrée d'air.

Nettoyer le filtre de l'entrée d'air

Sortez le bac à poussière, puis retirez le filtre de l'entrée d'air. Rincez-le à l'eau courante. Séchez-le intégralement avant de le remettre en place.

Nettoyer le filtre de la sortie d'air

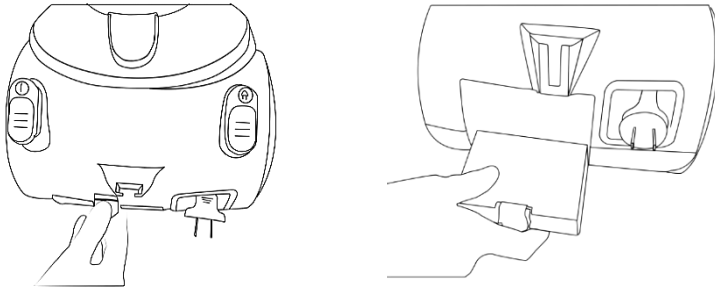

Retirez le filtre de la sortie d'air et lavez-le à l'eau courante. Laissez le filtre sécher complètement avant de le réinsérer dans l'appareil.

Rembobiner le cordon d'alimentation

Quand vous n'utilisez pas l'appareil, débranchez-le de la prise secteur, puis rembobinez son cordon d'alimentation en appuyant sur son bouton de rembobinage.

ATTENTION : Pensez à toujours accompagner le mouvement de rembobinage du cordon d'alimentation en tenant sa fiche afin d'éviter qu'il n'ait un mouvement semblable à un fouet et ne blesse quelqu'un.

Rangement

Insérez le support de la brosse de sol (assemblée sur les tubes) dans le clip de rangement à l'arrière de l'appareil.

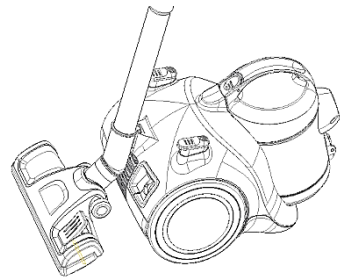

DÉPANNAGE

Procédez aux vérifications suivantes avant de faire réparer l'appareil par un réparateur agréé.

Problème	Cause possible	Solution possible
L'aspirateur ne se met pas en marche.	<ol style="list-style-type: none">1. Vérifiez que sa fiche est correctement insérée dans une prise électrique.2. Vérifiez que l'interrupteur est bien sur la position sous tension.	<ol style="list-style-type: none">1. Branchez la fiche dans la prise secteur et vérifiez que la prise est sous tension.2. Puis allumez l'aspirateur en actionnant son interrupteur marche/arrêt.
L'appareil aspire moins bien.	<ol style="list-style-type: none">1. Vérifiez que le tuyau, le tube ou la brosse ne sont pas bouchés ni endommagés.2. Vérifiez que le bac à poussière n'est pas plein.3. Vérifiez que le filtre n'est pas bouché et que le tube est correctement assemblé.	<ol style="list-style-type: none">1. Débouchez-les immédiatement.2. Videz le bac à poussière.3. Nettoyez les filtres ou réassemblez les tubes.
Le cordon d'alimentation ne se rembobine pas complètement.	Vérifiez qu'il n'est pas entortillé.	Sortez le cordon d'alimentation à sa longueur optimale, puis rembobinez-le.

Impossible de sortir le cordon d'alimentation.	Il est peut-être entortillé.	Rembobinez-le et sortez-le plusieurs fois en actionnant le bouton de rembobinage.
Impossible de régler la puissance d'aspiration.	Le dispositif de réglage de la puissance d'aspiration est peut-être défectueux.	Redémarrez l'appareil plusieurs fois. S'il ne fonctionne toujours pas, contactez un agent de réparation agréé.

SPÉCIFICATIONS

Spécifications électriques : 220-240 V~ 50/60Hz

Puissance nominale 1000W (1200W max)

 **ENERG** Y IJA
енергия · ενεργεια IE IA

PROLINE VCBS0828

A
B
C
D
E
F
G

D

ENERGIA · ЕНЕРГИЯ · ΕΝΕΡΓΕΙΑ
ENERGIJA · ENERGY · ENERGIE · ENERGI

41.0
kWh/annum

ABCDEF**G**

86.0dB

ABCDEF**G**

ABCDEF**G**

ABCDEF**G**

665/2013 - I

En raison des modifications et améliorations apportées à nos produits, de petites incohérences peuvent apparaître dans cette notice d'utilisation. Veuillez nous excuser pour la gêne occasionnée.

Darty Plc © UK : EC1N 6TE 12/05/2014