



**MARQUE:** LG  
**REFERENCE:** CM4360  
**CODiC:** 4177134



**NOTICE**



MANUEL D'UTILISATION

Mini-chaîne

Hi-Fi

Veillez lire attentivement ce manuel avant d'utiliser votre lecteur et conservez-le pour vous y référer ultérieurement.

MODÈLE

CM4360 (CM4360, CMS4360F)



# Consignes de sécurité



**ATTENTION:** AFIN DE RÉDUIRE LE RISQUE DE CHOC ÉLECTRIQUE, NE RETIREZ PAS LE BOÎTIER (NI L'ARRIÈRE). AUCUNE PIÈCE DE CET APPAREIL N'EST SUSCEPTIBLE D'ÊTRE RÉPARÉE PAR L'UTILISATEUR. CONFIEZ L'ENTRETIEN DE L'APPAREIL À DES PERSONNES QUALIFIÉES.



Le symbole d'un éclair à l'intérieur d'un triangle sert à avertir l'utilisateur de la présence d'une tension dangereuse non isolée dans le corps de l'appareil, qui peut être suffisamment élevée pour provoquer un risque d'électrocution.



Le symbole d'un point d'exclamation à l'intérieur d'un triangle sert à avertir l'utilisateur de la présence d'instructions d'utilisation et de maintenance (entretien) importantes dans la documentation qui accompagne l'appareil.

**AVERTISSEMENT:** POUR PRÉVENIR TOUT RISQUE D'INCENDIE OU D'ÉLECTROCUTION, N'EXPOSEZ PAS CET APPAREIL À LA PLUIE OU À L'HUMIDITÉ.

**AVERTISSEMENT:** n'installez pas cet appareil dans un espace confiné tel qu'une bibliothèque ou tout autre meuble similaire.

**ATTENTION :** n'obstruez pas les ouvertures d'aération. Installez l'appareil conformément aux instructions du fabricant.

Les fentes et les ouvertures du boîtier servent à assurer la ventilation et le bon fonctionnement de l'appareil, ainsi qu'à le protéger contre la surchauffe. Les ouvertures ne doivent jamais être bloquées en installant l'appareil sur un lit, un canapé, un tapis ou toute autre surface similaire. Cet appareil ne doit pas être placé dans un emplacement fermé tel qu'une bibliothèque ou une étagère, à moins d'assurer une ventilation adéquate ou que les instructions du fabricant l'autorisent.

**ATTENTION:** cet appareil utilise un système laser. Afin de garantir l'utilisation correcte de cet appareil, veuillez lire attentivement ce manuel d'utilisation et conservez-le pour vous y référer ultérieurement. Si l'appareil nécessite une intervention de maintenance, contactez un point de service après-vente agréé. L'utilisation de commandes, de réglages ou de procédures autres que ceux décrits dans ce document peut entraîner une exposition à des radiations dangereuses.

## PRÉCAUTION concernant le cordon d'alimentation

Il est recommandé de brancher la plupart des appareils sur un circuit dédié.

Autrement dit, un circuit comportant une prise de courant qui alimente uniquement cet appareil et qui n'a ni autres prises ni circuit dérivé. Reportez-vous à la page des spécifications de ce manuel d'utilisation pour plus de détails. Ne surchargez pas les prises murales. Les prises murales surchargées, desserrées ou endommagées, les câbles de rallonge, les cordons d'alimentation efflochés, ou les gaines isolantes craquelées ou endommagées constituent un danger. Chacune de ces conditions peut entraîner un risque de choc électrique ou d'incendie. Examinez régulièrement le cordon de votre appareil et, si son aspect indique qu'il est endommagé ou détérioré, débranchez-le, cessez d'utiliser l'appareil, et faites remplacer le cordon par une pièce de rechange appropriée auprès d'un point de service après-vente agréé. Protégez le cordon d'alimentation de sorte qu'il ne puisse pas être tordu, entortillé, pincé, coincé dans une porte ou piétiné. Faites particulièrement attention aux fiches, aux prises murales et au point d'où sort le cordon de l'appareil. La fiche d'alimentation sert à débrancher l'appareil. En cas d'urgence, elle doit être facilement accessible.

Cet appareil est équipé d'une batterie transportable ou de piles rechargeables.

**Retrait sans danger de la batterie ou des piles de l'appareil:** Pour retirer la batterie ou les piles usagées, procédez dans l'ordre inverse de leur insertion. Pour empêcher toute contamination de l'environnement et tout danger pour la santé des êtres humains et des animaux, la batterie ou les piles usagées doivent être mises au rebut dans le conteneur approprié à un point de collecte prévu pour leur recyclage. Ne jetez pas la batterie ou les piles usagées avec les autres déchets. Recyclez toujours les batteries et piles rechargeables usagées. Les piles ne doivent pas être exposées à une chaleur excessive comme le soleil, ou le feu.

**ATTENTION:** l'appareil ne doit pas être exposé à des projections d'eau ou à des éclaboussures, et aucun objet rempli de liquide tel qu'un vase ne doit être posé sur l'appareil.

**ATTENTION:** Ne pas utiliser de produits électroniques à haute tension près du téléviseur (par ex. : tapette à mouche électrisée). Cela pourrait endommager le produit.



### Élimination de votre ancien appareil



1. Les éléments électriques et électroniques doivent être jetés séparément, dans les vide-ordures prévus à cet effet par votre municipalité.
2. Une élimination conforme aux instructions aidera à réduire les conséquences négatives et risques éventuels pour l'environnement et la santé humaine.
3. Pour plus d'information concernant l'élimination de votre ancien appareil, veuillez contacter votre mairie, le service des ordures ménagères ou encore la magasin où vous avez acheté ce produit.

### Mise au rebut des piles ou batteries usagées



Pb

1. Ce symbole peut être associé aux symboles chimiques du mercure (Hg), du cadmium (Cd) ou du plomb (Pb) si la batterie contient plus de 0,0005% de mercure, 0,002% de cadmium ou 0,004% de plomb.
2. Toutes les piles et batteries doivent être collectées séparément et transportées par les services de voirie municipaux vers des installations spécifiques de collecte des déchets, identifiées en conséquence par le gouvernement ou par les autorités locales.
3. Le traitement correct de vos piles ou batteries usagées contribue protéger l'environnement et la santé des personnes et des animaux.
4. Pour plus d'infomations sur le traitement de vos piles ou batteries usagées, merci de bien vouloir vous adresser votre mairie, au service de la voirie ou au magasin où vous avez acheté le produit.

## Déclaration de conformité

# CE 1588

LG Electronics European Shared Service Center B.V. déclare par la présente que cette MINICHAÎNE HI-FI est conforme aux impératifs essentiels et autres dispositions pertinentes de la directive 1999/5/CE. Vous pouvez vous procurer la déclaration de conformité complète en envoyant une demande à l'adresse postale suivante :

LG Electronics European Shared Service Center B.V.  
European Standard Team  
Krijgsman 1  
1186 DM Amstelveen  
The Netherlands

Vous pouvez également vous la procurer sur notre site web dédié :

<http://www.lg.com/global/support/cedoc/cedoc#>

Cet appareil est un système de transmission à large bande de 2,4 GHz, destiné à être utilisé dans tous les États membres de l'UE et de l'AELE.

# Table des matières

## 1 Démarrage

---

- 2 Consignes de sécurité
- 8 Fonctionnalités uniques
- 8 Accessoires
- 9 Fichiers compatibles
  - Impératifs pour les fichiers musicaux
  - Périphériques USB compatibles
  - Impératifs à respecter pour les périphériques USB
- 10 Télécommande
- 12 Panneau avant
- 14 Panneau arrière

## 2 Raccordements

---

- 15 Raccordement des enceintes
  - Raccordement des enceintes à l'appareil
- 16 Raccordement d'appareils auxiliaires
  - Connexion USB
  - Connexion AUX IN

## 3 Utilisation

---

- 17 Fonctions de base
  - CD/USB Opérations
  - Lecture automatique
- 18 Autres opérations
  - Lecture programmée
  - Suppression de la liste programmée
  - Affichage des informations sur les fichiers (balises ID3)
  - Recherche d'un dossier et d'un fichier MP3/WMA
  - Suppression d'un fichier MP3/WMA
  - Lecture en mode AUTO DJ
  - Désactivation temporaire du son
- 21 Utilisation de la technologie sans fil BLUETOOTH®
  - Écoute de musique stockée sur des périphériques BLUETOOTH
- 23 Utilisation de l'application Music Flow Bluetooth
  - Installez l'application "Music Flow Bluetooth" sur votre périphérique Bluetooth.
- 25 Utilisation de la radio
  - Écouter la radio
  - Amélioration d'une mauvaise réception FM
  - Préréglage des stations de radio
  - Suppression de toutes les stations mémorisées
  - Affichage des informations sur une station de radio
- 26 Réglage du son
  - Réglage du mode surround
- 27 Fonctions avancées
  - Enregistrement sur un périphérique USB
  - Sélection du débit binaire et de la vitesse d'enregistrement
- 28 Réglage de l'horloge
  - Réglage de l'horloge via l'application "Music Flow Bluetooth"
  - Utilisation de votre appareil comme réveil
  - Réglage de la veille programmée
  - Diminution de la luminosité
  - Mise en veille automatique
  - Allumage automatique
  - Changement automatique de la fonction
- 30 Synchronisation sonore LG

## 4 Dépannage

---

32 Dépannage

## 5 Annexe

---

33 Unité principale

34 Enceintes

35 Entretien

35 – Manipulation de l'appareil

35 – Remarques sur les disques

35 Marques de commerce et licences

1

2

3

4

5



## Fonctionnalités uniques

### BLUETOOTH

Écoute de musique stockée sur votre appareil **Bluetooth**.

### AUTO DJ

Mélange la fin d'une chanson avec le début d'une autre pour une lecture en fondu enchaîné.

### Enregistrement direct sur un périphérique USB

Permet d'enregistrer de la musique sur votre périphérique USB.

### Music Flow Bluetooth

Music Flow Bluetooth est une application conçue pour vous permettre de contrôler certains des lecteurs audio dernier cri de LG. Reportez-vous à la page 23-24.

### LG Sound Sync

Vous pouvez régler le volume sonore de cet appareil en utilisant la télécommande de votre téléviseur LG compatible avec la synchronisation sonore LG.

## Accessoires

Votre appareil est fourni avec les accessoires suivants.

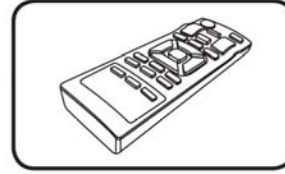

Télécommande (1)

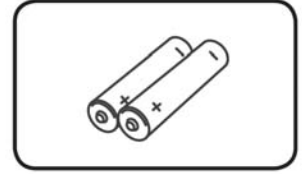

Piles (2)

# Fichiers compatibles

## Impératifs pour les fichiers musicaux

La compatibilité de ce lecteur avec les fichiers MP3/WMA est limitée comme suit.

- Débit binaire : entre 32 kHz et 48 kHz (MP3), entre 32 kHz et 48 kHz (WMA)
- Fréquence d'échantillonnage : entre 32 kbps et 320 kbps (MP3), 40 kbps et 192 kbps (WMA)
- Nombre maximal de fichiers : CD de données : 999 / USB : 2 000
- Nombre maximal de dossiers : CD de données : 99 / USB : 200
- Extension des fichiers : ".mp3"/".wma"
- Il est possible que certains fichiers MP3/WMA ne puissent pas être lus en fonction du type ou format du fichier.
- Système de fichier du CD-ROM : ISO 9660/JOLIET
- Il est recommandé d'utiliser Easy-CD Creator, pour créer un système de fichier ISO 9660.

Le codec audio DTS n'est pas pris en charge. Il n'y a pas de sortie audio pour le format DTS.

Lorsque vous reformatez un disque réenregistrable, vous devez régler l'option du format du disque sur [Masterisé] pour que celui-ci soit compatible avec les lecteurs LG. Lorsque vous réglez l'option sur Life File System, vous ne pouvez pas l'utiliser sur les lecteurs LG.

(Masterisé/Live File System : système de format de disque pour Windows Vista)

## Périphériques USB compatibles

- Lecteur MP3 : lecteur MP3 à mémoire Flash.
- Clé USB à mémoire Flash : clés USB 2,0 ou USB 1,1.
- La fonction USB de cet appareil ne prend pas en charge certains périphériques USB.

## Impératifs à respecter pour les périphériques USB

- Les périphériques nécessitant l'installation d'un programme supplémentaire après la connexion à un ordinateur ne sont pas pris en charge.
- Ne retirez pas le périphérique USB pendant l'utilisation.
- Si le périphérique USB a une grande capacité, la recherche peut prendre quelques minutes.
- Pour éviter la perte de données, sauvegardez toutes vos données.
- Si vous utilisez un câble d'extension USB ou un concentrateur USB, le périphérique USB ne sera pas reconnu.
- Le système de fichiers NTFS n'est pas pris en charge. (Seul le système de fichiers FAT (16/32) est accepté.)
- Cet appareil reconnaît jusqu'à 2 000 fichiers.
- Les disques durs externes, les périphériques verrouillés ou les périphériques USB de type disque dur ne sont pas pris en charge.
- Le port USB de l'appareil ne peut pas être raccordé à un ordinateur. L'appareil ne peut pas être utilisé comme périphérique de stockage.
- Certains périphériques USB sont susceptibles de ne pas fonctionner sur cet appareil.

# Télécommande

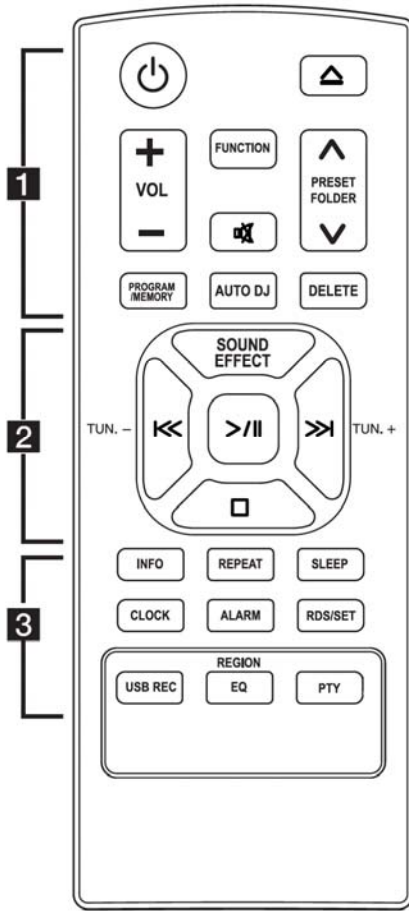

..... **1** .....

⏻ (Alimentation) : ALLUME et ARRETE l'appareil.  
 ▲ (Ouvrir/Fermer) : Permet d'ouvrir ou de fermer le tiroir du disque.

**VOL +/-** : Permet de régler le volume des enceintes.

**PRESET-FOLDER ▲/▼** :

- Permettent de rechercher un dossier contenant des fichiers MP3/WMA. Lorsque un périphérique USB en lecture contient des fichiers MP3/WMA répartis dans plusieurs dossiers, appuyez sur **PRESET-FOLDER ▲/▼** pour sélectionner le dossier que vous voulez lire.
- Permettent de choisir un numéro prédéfini pour une station de radio.

**FUNCTION** : Permet de sélectionner la fonction et la source d'entrée.

: Mpermet de mettre le son en sourdine.

**PROGRAM/MEMORY** :

- Permet de mémoriser les
- Permet de supprimer toutes les stations mémorisées.
- Permet de créer une liste programmée.

**AUTO DJ** : Permet de sélectionner le mode AUTO DJ. (Pour plus d'informations, reportez-vous à la page 20)

**DELETE** :

- Suppression des fichiers MP3/WMA.
- Permet de supprimer une chanson dans la liste programmée.

## Remplacement de la pile

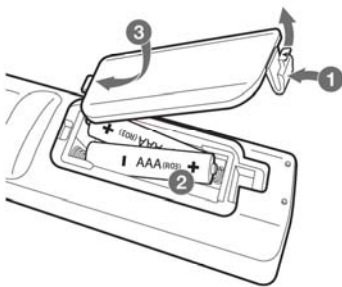

Retirez le couvercle du compartiment des piles à l'arrière de la télécommande, puis insérez deux piles (AAA) en respectant la polarité **+** et **-**.

2

**SOUND EFFECT** : Permet de choisir des ambiances sonores.

**TUN. +/-** : Recherche la station radio désirée.

**I<</>>I** (Ignorer/Rechercher) :

- Permettent d'effectuer une avance ou un retour rapide.
- Recherches d'une section sur une piste.

**>/||** (Lecture/Pause) :

- Permet de démarrer ou mettre en pause la lecture.
- Sélectionne STEREO/MONO.

**□** (Arrêt) : Arrête la lecture ou l'enregistrement.

3

**INFO** :

- Permet d'afficher des informations sur votre musique. Un fichier MP3 comporte souvent des balises ID3. Ces balises fournissent des informations sur le titre, l'artiste, l'album ou la durée.
- Permet d'afficher l'adresse du périphérique **Bluetooth** connecté en mode **Bluetooth**.

**REPEAT** : Permet de lire les pistes ou fichiers de manière répétée ou aléatoire.

**SLEEP** : Configure l'arrêt automatique du système à une heure donnée. (Variateur : l'éclairage de l'afficheur sera assombri de moitié.)

**CLOCK** : permet de régler l'horloge et de consulter l'heure.

**ALARM** : la fonction ALARM vous permet d'allumer ou d'éteindre le lecteur de CD, la lecture sur le périphérique USB et le tuner à l'heure de votre choix.

**RDS/SET** :

- RDS (Radio Data System).
- Permet de confirmer le réglage de l'horloge et du réveil.

**USB REC** : permet de démarrer l'enregistrement.

**REGION EQ** : Permet de choisir un égaliseur régional.

**PTY** : Rechercher des stations de radio par type de radio.

1

Démarrage





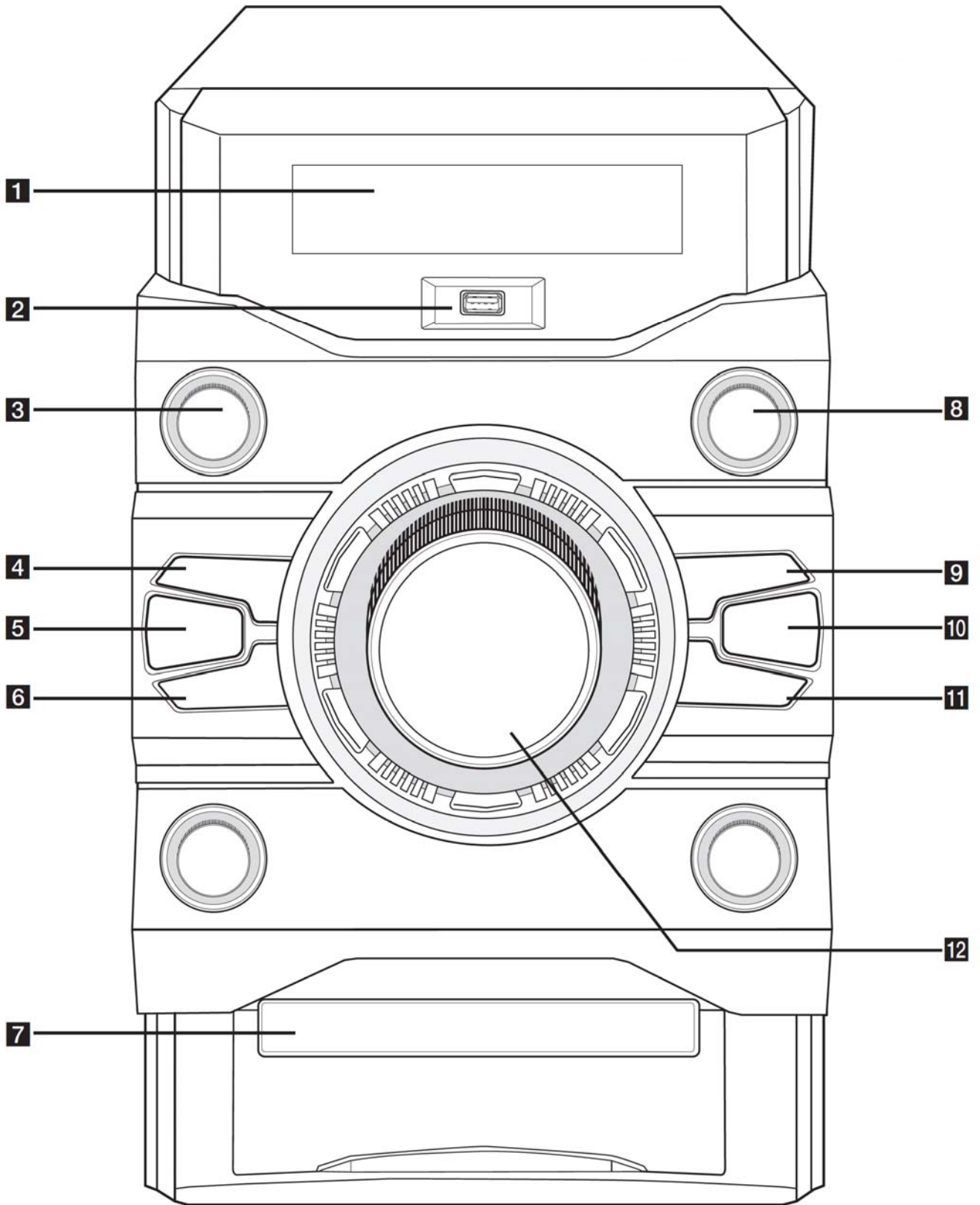

# Panneau avant

1

Démarrage



- 1** Afficheur
- 2** USB  
Lance la lecture des fichiers audio en branchant le périphérique USB.
- 3**  (Alimentation)  
ALLUME et ARRETE l'appareil.
- 4**  (Ignorer/Rechercher)
  - Permet d'effectuer une recherche vers l'avant.
  - Permet de passer à la piste / fichier suivant "(e)"
- 5** **AUTO DJ**  
Permet de sélectionner le mode AUTO DJ. (Pour plus d'informations, reportez-vous à la page 20)
- 6**  (Ignorer/Rechercher)
  - Permet d'effectuer une recherche vers l'arrière.
  - Permet d'accéder à la piste ou au fichier précédent.
- 7** Fente Disque
- 8** **FUNCTION**  
Permet de sélectionner la fonction et la source d'entrée.
- 9**  (Lecture/Pause)
  - Permet de démarrer ou mettre en pause la lecture.
  - Sélectionne Stereo/Mono.
- 10** **REGION EQ / B. BLAST**
  - Permet de choisir un égaliseur régional.
  - Permet de sélectionner l'effet BASS.
- 11**   
Permet d'ouvrir ou de fermer le plateau du disque.
- 12** **Molette du volume**  
Règle le volume de l'enceinte.

# Panneau arrière

1

Démarrage

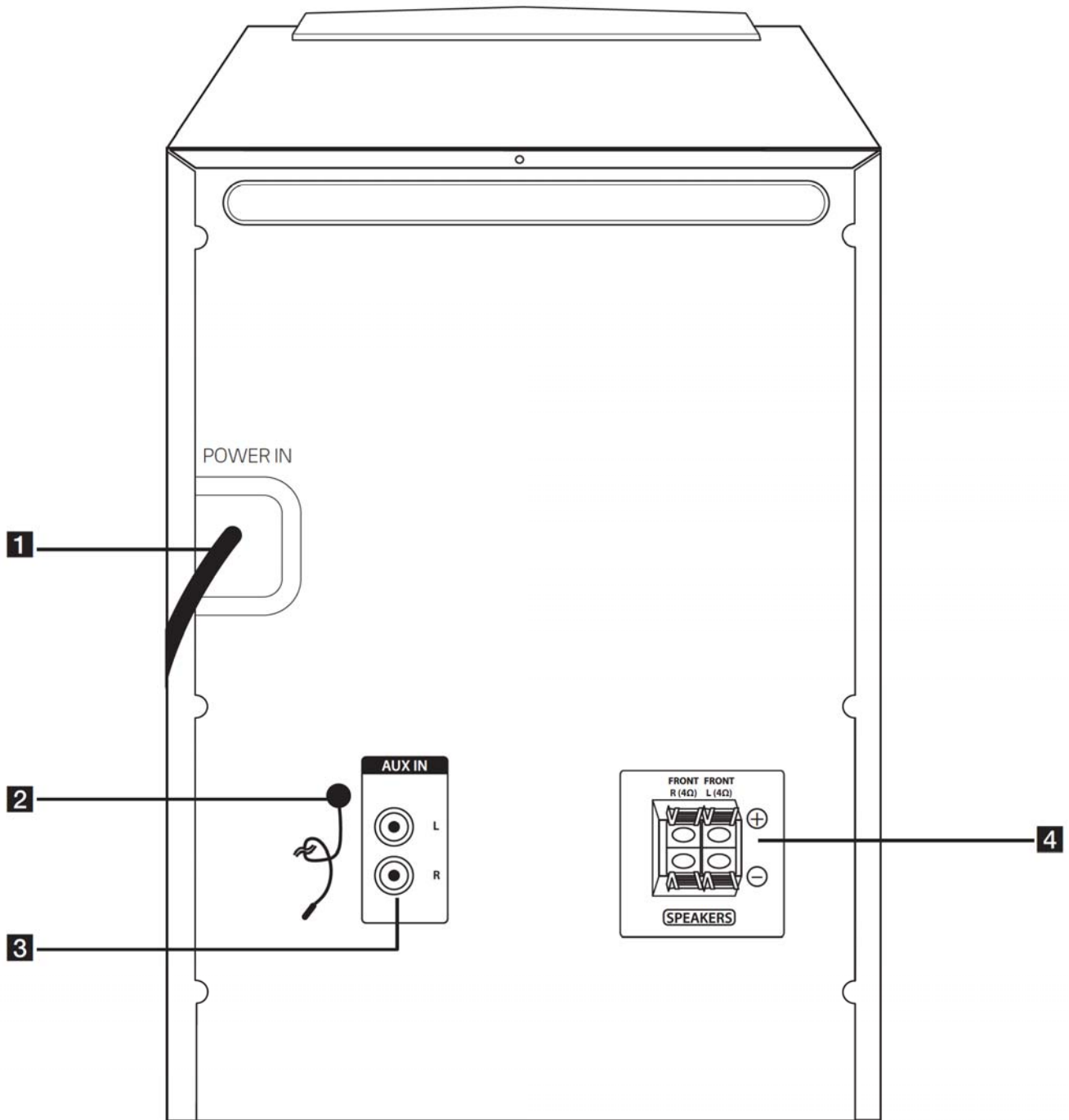

- 1** POWER IN
- 2** Connecteur de l'antenne FM (FM ANTENNA)
- 3** Connecteurs d'entrée auxiliaire AUX IN (L/R)
- 4** Bornes des enceintes SPEAKERS (L/R)

# Raccordement des enceintes

## Raccordement des enceintes à l'appareil

Raccordez les fils des enceintes à l'appareil. Pour raccorder le câble à l'appareil, soulevez chacun des ergots en plastique afin d'ouvrir la borne de raccordement de l'appareil. Insérez le fil et refermez l'ergot.

Raccordez l'extrémité noire de chaque fil aux bornes marquées - (moins) et l'autre extrémité aux bornes marquées + (plus).

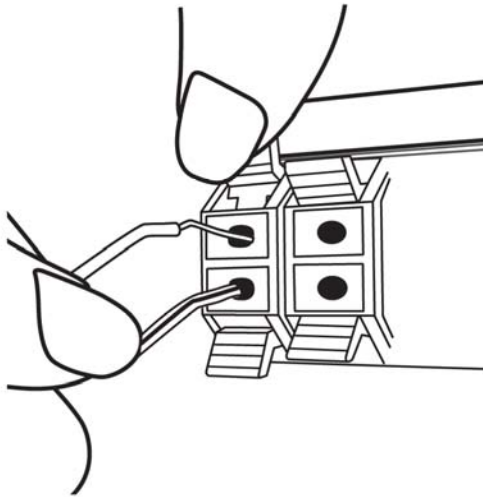

Couleur	Enceinte
Rouge	Avant R
Blanc	Avant L

### ⚠ Attention

- Veillez à ce qu'aucun enfant n'introduise ses mains ou un objet dans l'évent d'enceinte\*.  
\* Évent d'enceinte : ouverture permettant d'obtenir un son de graves plein dans le boîtier de l'enceinte.
- Les enceintes contenant des pièces magnétiques, il est possible que des irrégularités de couleurs apparaissent sur l'écran du téléviseur ou du moniteur d'ordinateur. Utilisez les enceintes à une distance éloignée de votre téléviseur ou écran d'ordinateur.



## Raccordement d'appareils auxiliaires

### Connexion USB

Raccordez un périphérique USB au port USB de l'appareil.

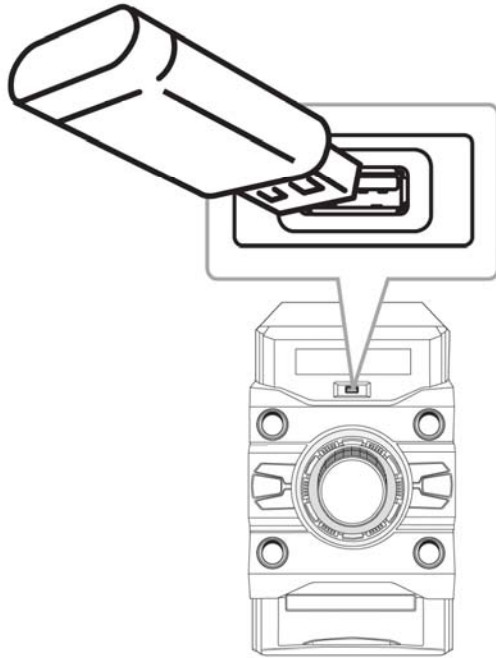

#### ! Remarque

Retrait du périphérique USB de l'appareil

1. Choisissez un autre mode ou fonction, ou appuyez deux fois sur la touche  de la télécommande.
2. Retirez l'USB de l'appareil

### Connexion AUX IN

Raccordez la sortie d'un appareil auxiliaire (caméscope, téléviseur, lecteur, etc.) au connecteur d'entrée **AUX IN(L/R)**.

Si votre appareil ne comporte qu'une seule sortie pour le son (mono), raccordez-le à la prise audio gauche (blanche) de la mini-chaîne.

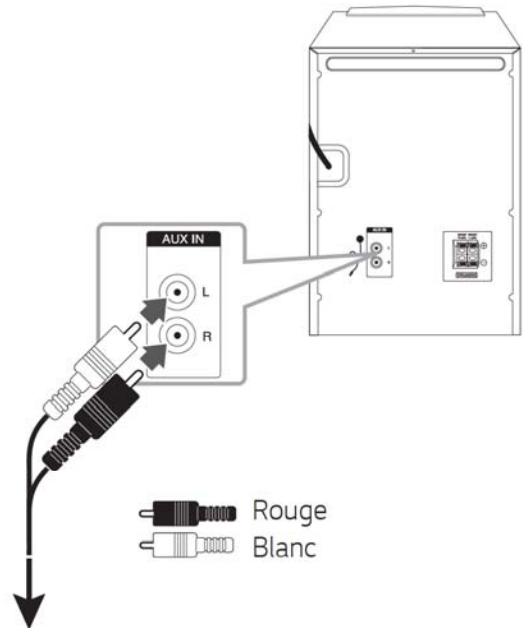









Vers les prises de sortie audio de votre appareil externe (caméscope, téléviseur, lecteur, etc.)

# Fonctions de base

## CD/USB Opérations

1. Insérez le disque en appuyant sur la touche  de la télécommande ou de l'appareil.  
Ou bien raccordez le périphérique USB au port USB.
2. Sélectionnez la fonction CD ou USB en appuyant sur la touche **FUNCTION**.

Opération	Action
Arrêt	Appuyez sur la touche  de la télécommande.
Lecture	Appuyez sur la touche  de la télécommande ou de l'appareil.
Pause	Pendant la lecture, appuyez sur la touche  de la télécommande ou de l'appareil.
Recherche d'une section dans une piste	Pendant la lecture, maintenez enfoncée la touche  de la télécommande ou de l'appareil, puis relâchez-la à l'endroit que vous voulez écouter.
Accès à la piste ou au fichier précédent/suivant	<p>- En mode arrêt</p> <p>Utilisez les touches  de la télécommande ou de l'appareil pour passer à la piste ou au fichier précédent/suivant.</p> <p>- Pendant la lecture</p> <p>Utilisez la touche  de la télécommande ou de l'appareil pour passer à la piste ou au fichier suivant.</p> <p>Avant les 2 premières secondes de lecture, appuyez sur la touche  de la télécommande ou de l'appareil pour passer à la piste ou au fichier précédent.</p> <p>Après 3 secondes de lecture, appuyez sur la touche  de la télécommande ou de l'appareil pour revenir au début de la piste ou du fichier.</p>

Opération	Action
Lecture répétée ou aléatoire	Appuyez plusieurs fois sur la touche <b>REPEAT</b> de la télécommande. Reportez-vous aux remarques ci-après pour plus de détails sur les différents affichages.

### ! Remarque

- L'affichage varie dans l'ordre suivant.

USB	MP3/WMA CD	AUDIO CD
RPT 1	RPT 1	RPT 1
RPT*DIR	RPT DIR	-
RPT ALL	RPT ALL	RPT ALL
RANDOM	RANDOM	RANDOM
OFF	OFF	OFF

\*DIR : Répertoire

- Lorsque vous lisez une liste programmée, seules les options RPT 1 et RPT ALL sont disponibles.
- Même après avoir redémarré l'appareil ou changé de fonction, vous pouvez reprendre l'écoute de la musique à l'endroit où vous l'aviez arrêtée.
- Si le plateau du disque reste ouvert pendant 5 minutes, il sera fermé automatiquement.

## Lecture automatique

Les CD audio/MP3/WMA sont lus automatiquement une fois le plateau du disque fermé.

La fonction CD est automatiquement sélectionnée lorsque le plateau est ouvert, puis fermé, même s'il ne contient aucun disque.

## Autres opérations

### Lecture programmée

La fonction de programmation vous permet de mémoriser dans le récepteur vos fichiers préférés d'un disque ou d'un périphérique USB.

Un programme peut contenir 20 pistes ou fichiers pour chaque support (CD ou USB). Vous pouvez donc mémoriser 40 pistes ou fichiers au total.

1. Appuyez sur la touche **PROGRAM/MEMORY** de la télécommande en mode arrêt.
2. Utilisez les touches **|<</>>|** de la télécommande pour sélectionner une piste ou un fichier.
3. Appuyez sur la touche **PROGRAM/MEMORY** pour mémoriser et sélectionner la piste ou le fichier suivant.
4. Répétez les étapes 2 et 3 pour mémoriser d'autres pistes ou fichiers. (Vous pouvez modifier la liste en utilisant la touche **PRESET:FOLDER ^/V** pour sélectionner le numéro de programme.)
5. Appuyez de nouveau sur la touche **PROGRAM/MEMORY**.

Pour lire la liste programmée, appuyez sur la touche **>/||** une fois la liste créée.

#### ! Remarque

Lorsque vous créez ou modifiez la liste programmée, le mode de répétition REPEAT est désactivé.

### Suppression de la liste programmée

La fonction de suppression n'est opérationnelle que dans le mode d'édition du programme.

1. Appuyez sur la touche **PROGRAM/MEMORY** de la télécommande en mode arrêt.
2. Sélectionnez une chanson en appuyant plusieurs fois sur la touche **PROGRAM/MEMORY** ou **PRESET:FOLDER ^/V**.
3. Appuyez sur la touche **DELETE** pendant qu'une chanson est sélectionnée.

#### ! Remarque

- La liste programmée est effacée dans les cas suivants.
  - Retrait du disque ou du périphérique USB.
  - Suppression ou enregistrement de fichiers musicaux sur le périphérique USB.
  - Le cordon d'alimentation est débranché.
- Le programme est arrêté dans les cas suivants.
  - Choix d'une autre fonction.
  - Extinction et rallumage de l'appareil.

### Affichage des informations sur les fichiers (balises ID3)

Lors de la lecture d'un fichier MP3 contenant des informations, vous pouvez afficher ces informations en appuyant sur la touche **INFO**.



## Recherche d'un dossier et d'un fichier MP3/WMA

1. Appuyez plusieurs fois sur la touche **PRESET-FOLDER**  $\wedge/\vee$  de la télécommande jusqu'à ce que le dossier de votre choix apparaisse dans l'afficheur.
2. Appuyez sur **>/||** pour activer sa lecture. Le premier fichier du dossier sera lu.

### Remarque

- Les dossiers/fichiers CD/USB sont reconnus comme suit.

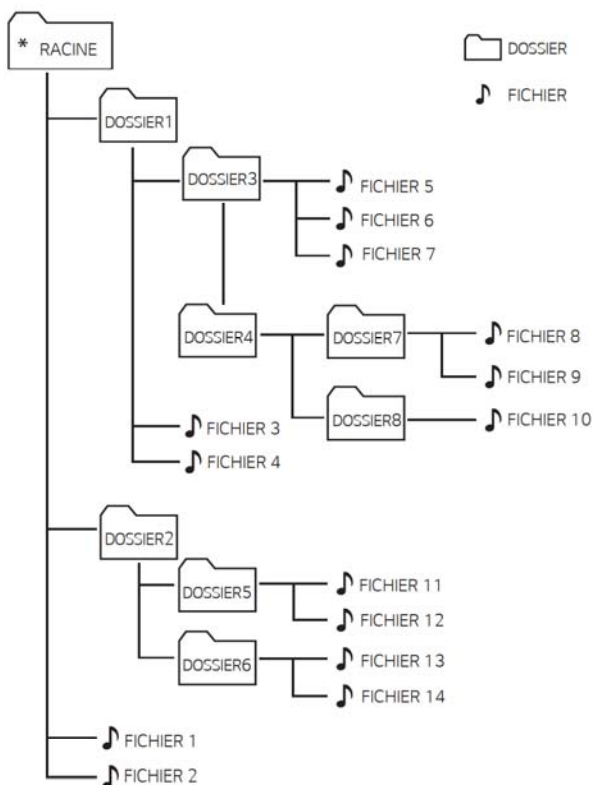

- Les dossiers vides ne sont pas affichés.
- Les dossiers se présentent dans l'ordre suivant;  
ROOT → FOLDER 1 → FOLDER 3 →  
FOLDER 7 → FOLDER 8 → FOLDER 5 →  
FOLDER 6
- Les pistes seront lues de la 🎵 piste n°1 à la 🎵 piste n°14 une par une.
- Les pistes et dossiers seront présentés dans l'ordre où ils ont été enregistrés mais peuvent ne pas l'être, en fonction des conditions d'enregistrement.
- \*ROOT : Le premier écran que vous voyez quand un ordinateur reconnaît une clé CD/USB est appelé « ROOT ».

## Suppression d'un fichier MP3/WMA

Vous pouvez supprimer un fichier, un dossier ou l'ensemble du contenu en appuyant sur la touche **DELETE** de la télécommande. Cette fonction n'est active qu'à l'arrêt. (USB uniquement)

1. -Sélectionnez le fichier que vous voulez supprimer et appuyez sur la touche **DELETE** de la télécommande.

-Sélectionnez le dossier que vous voulez supprimer à l'aide de la touche **PRESET-FOLDER**  $\wedge/\vee$  de la télécommande et appuyez sur la touche **DELETE**.

-Maintenez enfoncée la touche **DELETE** de la télécommande pour formater le périphérique USB.

ou

Une fois le fichier MP3/WMA sélectionné, appuyez plusieurs fois sur la touche **DELETE** de la télécommande.

L'affichage change dans l'ordre suivant.

- DEL FILE : Supprime fichier
- DEL DIR : Supprime dossier
- FORMAT : Formate USB

2. Pour supprimer le fichier ou dossier ou lancer le formatage, appuyez sur la touche **>/||** de la télécommande ou de l'appareil.

Appuyez sur la touche  $\square$  de la télécommande pour quitter le mode en cours.

### Attention

- Ne retirez pas le périphérique USB de son emplacement pendant qu'il est en utilisation (lecture, suppression, etc.).
- Il est recommandé d'effectuer des sauvegardes régulières pour éviter la perte de données.
- La fonction de suppression peut ne pas être prise en charge en fonction de l'état du périphérique USB



## Lecture en mode AUTO DJ

Le mode AUTO DJ mélange la fin d'une chanson avec le début d'une autre pour une lecture en fondu enchaîné. Il égalise le volume entre les pistes afin que la lecture soit ininterrompue.

Appuyez plusieurs fois sur la touche **AUTO DJ** de l'appareil ou de la télécommande. L'affichage alterne comme suit.

RANDOM (AUTO DJ RANDOM) -> RPT (AUTO DJ SEQUENTIAL) -> (AUTO DJ OFF)

Mode	Afficheur	Description
OFF	- (AUTO DJ OFF)	-
RANDOM	RANDOM (AUTO DJ RANDOM)	La musique est lue de façon aléatoire.
REPEAT	RPT (AUTO DJ SEQUENTIAL)	La musique est lue en boucle.

### ! Remarque

- Le mode AUTO DJ ne prend pas en charge la recherche d'une section dans une piste ou un fichier, ni la lecture en boucle ou aléatoire.
- Si vous passez à une autre fonction ou arrêtez la musique à l'aide de la touche  de la télécommande lorsque vous êtes en mode AUTO DJ, ce dernier est désactivé.
- La fonction AUTO DJ n'est pas prise en charge avec les fichiers de musique dont la durée est inférieure à 60 secondes.
- Pendant l'enregistrement, la fonction AUTO DJ n'est pas disponible.
- Seul AUTO DJ SEQUENTIAL est sélectionné quand la liste du Program est jouée.

## Désactivation temporaire du son

Appuyez sur la touche  de la télécommande pour mettre le son en sourdine.

Vous pouvez mettre le son en sourdine pour répondre au téléphone, par exemple. Le symbole de sourdine "MUTE" apparaît alors dans l'afficheur.

Pour annuler, appuyez à nouveau sur la touche  ou changez le volume sonore.

# Utilisation de la technologie sans fil **BLUETOOTH®**

## À propos de **BLUETOOTH**

**Bluetooth** est une technologie de communication sans fil pour les connexions de courte portée.

Le son peut être interrompu lorsque la connexion est perturbée par d'autres appareils électroniques ou lorsque vous connectez un périphérique **Bluetooth** depuis une autre pièce.

La connexion d'appareils individuels via la technologie sans fil **Bluetooth** n'entraîne aucun frais. Un téléphone mobile équipé de la technologie sans fil **Bluetooth** peut être contrôlé en cascade si la connexion est effectuée via la technologie sans fil **Bluetooth**.

Périphériques compatibles : téléphone mobile, baladeur MP3, ordinateur portable, PDA.

## Profils **BLUETOOTH**

Pour pouvoir utiliser la technologie sans fil **Bluetooth**, les appareils doivent pouvoir interpréter certains profils.

Cet appareil est compatible avec les profils suivants.  
A2DP (Advanced Audio Distribution Profile)  
Codec : SBC

## Écoute de musique stockée sur des périphériques **BLUETOOTH**

### Jumelage de votre appareil avec un périphérique **BLUETOOTH**

Avant de démarrer la procédure de jumelage, assurez-vous que la fonction **Bluetooth** de votre périphérique compatible est activée. Reportez-vous au manuel d'utilisation de votre périphérique **Bluetooth**. Une fois le jumelage effectué, il n'est pas nécessaire de recommencer l'opération.

1. Appuyez sur la touche **FUNCTION** jusqu'à ce que la fonction **Bluetooth** soit sélectionnée. L'indication "BT READY" apparaît dans l'afficheur.
2. Allumez le périphérique **Bluetooth** et procédez au jumelage. Lors de la recherche de la mini-chaîne hi-fi avec votre appareil **Bluetooth**, celui-ci peut afficher une liste des appareils trouvés, selon le type d'appareil **Bluetooth** dont il s'agit. Votre appareil apparaîtra sous le nom «LG CM4360(XX)».

### ! Remarque

- XX correspond aux deux derniers chiffres de l'adresse **Bluetooth**. Par exemple, si votre appareil a l'adresse **Bluetooth** "9C:02:98:4A:F7:08", vous verrez s'afficher "LG CM4360(08)" sur votre périphérique **Bluetooth**.
- Certains périphériques **Bluetooth** ont un processus de jumelage différent en fonction de leur type. Entrez le code PIN (0000), le cas échéant.
- Vous pouvez connecter cet appareil à trois périphériques **Bluetooth** simultanément en utilisant la même méthode que décrite précédemment, uniquement dans la fonction **Bluetooth**.
- Le jumelage multiple n'est pris en charge que sur les appareils Android ou iOS. (Il est possible que le jumelage multiple ne soit pas pris en charge selon les spécifications du périphérique connecté.)
- Les périphériques **Bluetooth** amovibles (tels qu'un dongle) ne prennent pas en charge le jumelage multiple.



3. Lorsque cet appareil est correctement jumelé à votre périphérique **Bluetooth**, l'indication "PAIRED" apparaît dans l'afficheur, suivie peu après du nom du périphérique **Bluetooth**.

### ! Remarque

- Lorsque vous connectez d'autres périphériques pour le jumelage multiple, l'indication "PAIRED" apparaît temporairement dans l'afficheur.
- Si le nom du périphérique est indisponible, vous verrez s'afficher "\_".

4. Écoute de musique  
Pour lire un fichier de musique enregistré sur votre périphérique **Bluetooth**, reportez-vous au manuel d'utilisation de votre périphérique.

### ! Remarque

- Lorsque vous utilisez la technologie **Bluetooth**, vous devez établir une connexion entre l'appareil et le périphérique **Bluetooth** en les rapprochant le plus possible et en maintenant la distance entre les deux. Toutefois, il est possible que vous rencontriez des difficultés dans les cas suivants :
  - un obstacle se trouve entre l'appareil et le périphérique **Bluetooth** ;
  - un appareil utilise la même fréquence que la technologie **Bluetooth**, tel que du matériel médical, un four à micro-ondes ou un dispositif de réseau local sans fil.
- Si vous redémarrez l'appareil, vous devez recommencer la procédure de connexion de votre périphérique **Bluetooth**.
- Même si cet appareil est connecté à trois périphériques **Bluetooth** en mode **Bluetooth**, vous pouvez lire et contrôler la musique en utilisant un seul des périphériques connectés.

### ! Remarque

- Lorsque cet appareil est connecté à de multiples périphériques **Bluetooth**, seul le périphérique en cours de lecture conserve la connexion **Bluetooth** lorsque vous basculez la fonction vers d'autres.
- Le son peut être interrompu lorsque des interférences provoquées par d'autres appareils électroniques perturbent la connexion.
- Vous ne pouvez pas contrôler le périphérique **Bluetooth** via cet appareil.
- Selon le type de périphérique, il se peut que vous ne puissiez pas utiliser la fonction **Bluetooth**.
- Vous pouvez utiliser la technologie sans fil avec un téléphone, un baladeur MP3, un ordinateur portable, etc.
- Plus la distance entre l'appareil et le périphérique **Bluetooth** est grande, plus la qualité sonore diminue.
- La connexion **Bluetooth** est interrompue lorsque l'appareil est éteint ou lorsque le périphérique **Bluetooth** est trop éloigné de l'appareil.
- Lorsque la connexion **Bluetooth** est interrompue, vous devez recommencer la procédure de connexion du périphérique **Bluetooth** à l'appareil.
- Lorsqu'un périphérique **Bluetooth** n'est pas connecté, l'indication "BT READY" apparaît dans l'afficheur.
- Lorsque vous utilisez la fonction **Bluetooth**, réglez le volume à un niveau approprié sur le périphérique **Bluetooth**.
- Si vous n'utilisez pas la fonction **Bluetooth**, un seul périphérique peut être connecté.
- Si vous connectez un périphérique **Bluetooth** pendant l'utilisation d'un téléviseur LG, ce dernier est déconnecté et le périphérique **Bluetooth** est connecté à la place.
- Lorsque vous connectez un périphérique **Bluetooth** (iOS, par exemple) à l'appareil ou faites fonctionner votre périphérique, le niveau du volume peut être synchronisé entre les deux.

# Utilisation de l'application Music Flow Bluetooth

## ! Remarque

L'application "Music Flow Bluetooth" disponible pour cet appareil fonctionne exclusivement sous Android.

## À propos de l'application "Music Flow Bluetooth"

L'application "Music Flow Bluetooth" apporte tout un éventail de nouvelles fonctionnalités à votre appareil.

Pour en bénéficier, il vous suffit de télécharger et d'installer l'application gratuite "Music Flow Bluetooth".

## Installez l'application "Music Flow Bluetooth" sur votre périphérique Bluetooth.

Il y a deux façons d'installer l'application "Music Flow Bluetooth" sur votre périphérique **Bluetooth**.

### Installation de l'application "Music Flow Bluetooth" via un code QR

1. Installez l'application "Music Flow Bluetooth" via un code QR. Utilisez le logiciel de lecture de votre téléphone pour lire le code QR.



(Système d'exploitation Android)

2. Sélectionnez l'icône d'installation.
3. Sélectionnez l'icône de téléchargement.

## ! Remarque

- Assurez-vous que votre périphérique **Bluetooth** est connecté à internet.
- Assurez-vous que votre périphérique **Bluetooth** dispose d'une application logicielle de lecture du code QR. Si vous n'en avez pas, téléchargez-en une à partir de "Google Android Market (Google Play Store)".
- Selon la région, il est possible que le code QR ne fonctionne pas.

## Installation de l'application "Music Flow Bluetooth" via "Google Android Market (Google Play Store)"

1. Appuyez sur l'icône "Google Android Market (Google Play Store)".
2. Dans la barre de recherche, saisissez "Music Flow Bluetooth" et lancez la recherche.
3. Dans la liste des résultats de la recherche, sélectionnez "Music Flow Bluetooth" pour lancer le téléchargement de l'application.
4. Sélectionnez l'icône d'installation.
5. Sélectionnez l'icône de téléchargement.

## ! Remarque

- Assurez-vous que votre périphérique **Bluetooth** est connecté à internet.
- Assurez-vous que votre périphérique **Bluetooth** est équipé de "Google Android Market (Google Play Store)".



## Activation de Bluetooth avec l'application "Music Flow Bluetooth"

L'application "Music Flow Bluetooth" vous permet de connecter un périphérique **Bluetooth** à l'appareil.

1. Sélectionnez l'icône de l'application "Music Flow Bluetooth" dans l'écran d'accueil pour ouvrir l'application, puis accédez au menu principal.
2. Appuyez sur [Menu] et sélectionnez l'appareil de votre choix.
3. Pour plus d'informations sur l'utilisation, appuyez sur [Help] dans le menu [Setting].

### ! Remarque

- L'application "Music Flow Bluetooth" sera disponible dans la version logicielle suivante :
  - Système d'exploitation Android : version 4.0.3 (ou ultérieure)
- Si vous utilisez l'application "Music Flow Bluetooth" à la place de la télécommande fournie, il y aura des différences de fonctionnement entre les deux. Utilisez la télécommande fournie, le cas échéant.
- Selon le périphérique **Bluetooth**, il est possible que l'application "Music Flow Bluetooth" ne fonctionne pas.
- Après la connexion de l'application "Music Flow Bluetooth", la musique peut être retransmise par votre périphérique. Dans ce cas, retentez la procédure de connexion.
- Si vous utilisez d'autres applications ou modifiez les réglages de votre périphérique **Bluetooth** pendant que vous utilisez l'application "Music Flow Bluetooth", cette dernière peut fonctionner de façon anormale.
- Lorsque l'application "Music Flow Bluetooth" fonctionne de façon anormale, vérifiez votre périphérique **Bluetooth** et la connexion de l'application "Music Flow Bluetooth", puis essayez de vous reconnecter.
- Selon le système d'exploitation de votre smartphone, vous remarquerez des différences dans le fonctionnement de "Music Flow Bluetooth".
- Vérifiez les réglages **Bluetooth** de votre périphérique **Bluetooth** si la connexion avec l'application "Music Flow Bluetooth" ne fonctionne pas bien.

# Utilisation de la radio

## Ecouter la radio

1. Appuyez sur la touche **FUNCTION** jusqu'à ce que l'afficheur indique FM.  
L'appareil se règle sur la dernière station reçue.
2. Réglage automatique :  
Maintenez enfoncée la touche **TUN. -/+** de la télécommande ou **|<</>>|** de l'appareil pendant environ deux secondes jusqu'à ce que l'indication de fréquence commence à changer, puis relâchez la touche. La recherche s'arrête lorsque l'appareil détecte une station.  
ou  
Réglage manuel :  
Appuyez plusieurs fois sur la touche **TUN. -/+** de la télécommande ou **|<</>>|** de l'appareil.
3. Réglez le volume en tournant la molette du volume sur l'appareil ou en appuyant sur la touche **VOL +/-** de la télécommande.

## Amélioration d'une mauvaise réception FM

Appuyez sur la touche **>/||** de la télécommande ou de l'appareil.

Le tuner passe de stéréo à mono, ce qui améliore généralement la réception.

## Préréglage des stations de radio

Vous pouvez préréglager 50 stations FM.  
Avant de procéder au réglage, veuillez à diminuer le volume.

1. Appuyez sur la touche **FUNCTION** jusqu'à ce que l'afficheur indique FM.
2. Sélectionnez la fréquence désirée en appuyant sur **TUN. -/+** de la télécommande ou **|<</>>|** de l'appareil.
3. Appuyez sur la touche **PROGRAM/MEMORY** de la télécommande. Un numéro prédéfini clignotera dans l'afficheur.
4. Appuyez sur la touche **PRESET-FOLDER  $\wedge$ /V** de la télécommande pour sélectionner le numéro prédéfini de votre choix.
5. Appuyez sur la touche **PROGRAM/MEMORY** de la télécommande. La station est mémorisée.

6. Répétez les étapes 2 à 5 pour mémoriser d'autres stations.
7. Pour écouter une station préréglée, appuyez sur la touche **PRESET-FOLDER  $\wedge$ /V** de la télécommande.

## Suppression de toutes les stations mémorisées

1. Maintenez enfoncée la touche **PROGRAM/MEMORY** de la télécommande pendant deux secondes.  
L'indication "ERASEALL" clignotera dans l'afficheur.
2. Appuyez sur la touche **PROGRAM/MEMORY** de la télécommande pour effacer toutes les stations de radio mémorisées.

## Affichage des informations sur une station de radio

Le sintoniseur FM est fourni avec la fonction RDS (Radio Data System). Celle-ci donne des informations concernant la station écoutée. Appuyez plusieurs fois sur la touche **RDS/SET** de la télécommande pour alterner entre les divers types de données.

<b>PS</b>	(Nom du Service Emission) Le nom de la chaîne apparaîtra sur l'affichage.
<b>PTY</b>	(Reconnaissance du Type d'Emission) Le type d'émission (p.e. Jazz ou Actualités) apparaîtra sur l'affichage.
<b>RT</b>	(Texte Radio) Un message texte contenant des informations spéciales sur la station. Ce texte peut défiler sur l'affichage.
<b>CT</b>	(Heure contrôlée par la chaîne) Cette option affiche l'heure diffusée par la station.

Vous pouvez rechercher les stations de radio par type d'émission en appuyant sur la touche **RDS/SET** de la télécommande. L'afficheur montrera le dernier type de programme utilisé. Appuyez sur la touche **PTY** autant de fois que nécessaire pour sélectionner votre type de programme favori. Appuyez sur la touche **TUN. -/+** Le tuner lancera la recherche automatiquement. Dès qu'une station est détectée, la recherche s'interrompt.



## Réglage du son

### Réglage du mode surround

Ce système comporte un certain nombre de champs acoustiques surround pré-réglés. Les éléments affichés pour l'égaliseur peuvent être différents selon les sources et les effets sonores.

Vous pouvez sélectionner le mode son de votre choix en utilisant la touche **SOUND EFFECT** de la télécommande.

Sur l'écran	Description
POP CLASSIC JAZZ ROCK	Ce programme ajoute une atmosphère au son, vous donnant l'impression d'assister à un vrai concert de musique rock, pop, jazz ou classique.
BASS	Renforce les aigus, les graves et l'effet de son surround.
FOOT BALL	Active le mode d'effet sonore Stade de FOOTBALL.
STANDARD	Vous pouvez profiter d'un son optimisé.

Vous pouvez sélectionner le mode son de votre choix en utilisant la touche **REGION EQ** de la télécommande.

Sur l'écran	Description
CUMBIA, BANDA, SALSA, SAMBA, AXE, TECNO BR, FORRO, FUNK, SERTANEJ, ARABIC, AFRO, DANGDUT, INDIA, REGUETON, MERENGUE	Améliore le rendu sonore selon le style de musique.

### ! Remarque

- Avec certaines enceintes, il est possible que le son ne soit pas retransmis ou seulement à un faible volume en fonction du mode son.
- Il se peut que vous deviez réinitialiser le mode son après avoir permuté l'entrée, et parfois même après avoir changé de piste sonore.
- En appuyant sur la touche **REGION EQ** de la télécommande ou **REGION EQ/B. BLAST** de l'appareil, vous pouvez sélectionner différents égaliseurs régionaux.
- En maintenant enfoncée la touche **REGION EQ/B. BLAST** de l'appareil, vous pouvez profiter de l'effet sonore des graves.

## Fonctions avancées

### Enregistrement sur un périphérique USB

Vous pouvez enregistrer différentes sources sonores sur un périphérique USB (CD, Tuner, AUX).

1. Raccordez le périphérique USB à l'appareil.
2. Sélectionnez une fonction en appuyant sur la touche **FUNCTION**.  
Un enregistrement d'une piste/fichier - Vous pouvez enregistrer vers un périphérique après la lecture d'une piste/fichier que vous voulez.  
Enregistrement de tous les fichiers ou pistes - vous pouvez enregistrer tous les fichiers sur un périphérique USB lorsque la lecture est arrêtée.  
Enregistrement de la liste programmée - Sélectionnez la liste programmée pour l'enregistrer sur un périphérique USB. (Reportez-vous à la page 18.)
3. Démarrez l'enregistrement en appuyant sur la touche **USB REC** de la télécommande.
4. Pour arrêter l'enregistrement, appuyez sur la touche  de la télécommande.

### Suspension de l'enregistrement

Pendant l'enregistrement, appuyez sur la touche **>/||** de la télécommande ou de l'appareil pour suspendre l'enregistrement.  
Appuyez de nouveau sur la touche pour reprendre l'enregistrement.  
(Fonctions Tuner et AUX uniquement)

### Sélection du débit binaire et de la vitesse d'enregistrement

1. Appuyez sur la touche **USB REC** de la télécommande pendant plus de 3 secondes.
2. Utilisez les touches **|<< / >>|** de la télécommande ou de l'appareil pour sélectionner le débit binaire.
3. Appuyez de nouveau sur la touche **USB REC** de la télécommande pour sélectionner la vitesse d'enregistrement.
4. Utilisez les touches **|<< / >>|** de la télécommande ou de l'appareil pour sélectionner une vitesse d'enregistrement souhaitée. (CD AUDIO uniquement)  
**VITESSE X1**  
- Vous pouvez écouter la musique tout en l'enregistrant.  
**VITESSE X2**  
- Vous pouvez uniquement enregistrer le fichier de musique.
5. Appuyez sur la touche **USB REC** de la télécommande pour terminer le réglage.





Réaliser des copies non autorisées de données protégées contre la copie, y compris les programmes informatiques, les émissions et les enregistrements sonores, peut être une infraction au copyright et constitue un délit pénal. Cet équipement ne doit pas être utilisé à cet effet.

**Soyez responsables**  
**Respectez les copyrights**



### ! Remarque

- Pendant l'enregistrement, vous pouvez vérifier sur l'écran la progression en pourcentage de l'enregistrement sur le périphérique USB. (MP3/WMA CD uniquement)
- Pendant l'enregistrement MP3/WMA, il n'y a pas de son.
- Si vous arrêtez l'enregistrement pendant la lecture, le fichier ayant été enregistré à ce moment sera conservé. (Exceptés les fichiers MP3/WMA)
- Ne retirez pas le périphérique USB et n'éteignez pas l'appareil pendant l'enregistrement USB. Sinon, un fichier incomplet sera créé et ne pourra pas être supprimé sur un ordinateur.
- Si l'enregistrement USB ne fonctionne pas, le message "NO USB", "ERROR", "USB FULL" ou "NO REC" apparaît dans l'afficheur.
- Le périphérique lecteur de cartes ou un disque dur externe ne peuvent pas être employés pour l'enregistrement USB.
- Un fichier de 512 Mo est enregistré quand vous enregistrez pour un long terme.
- Vous ne pouvez pas stocker plus de 2 000 fichiers.
- Vous ne pouvez pas enregistrer en mode AUTO DJ.
- S'il y a des fichiers MP3/WMA non pris en charge, l'enregistrement des fichiers peut être interrompu.
- Le mode de stockage sera le suivant.

AUDIO CD	MP3/WMA
 <b>CD_REC</b>   TRK_0001   TRK_0002   : 	 <b>FILE_REC</b>   ABC(File name)   DEF(File name)   : 
AUX	Tuner
 <b>OTHERS_REC</b>   AUDIO_0001   AUDIO_0002   : 	 <b>TUNER_REC</b>   AUDIO_0001_107-7FM   AUDIO_0002_97-8FM   : 

Tuner : la fréquence d'enregistrement en cours est indiquée.

## Réglage de l'horloge

1. Allumez l'appareil.
2. Maintenez la touche **CLOCK** enfoncée.
3. Sélectionnez le mode horaire en utilisant les touches **||<< / >>||** de la télécommande.
  - AM 12:00 (pour un affichage sur 12 h) ou 0:00 (pour un affichage sur 24 h).
4. Appuyez sur la touche **RDS/SET** pour confirmer votre choix.
5. Sélectionnez l'heure en utilisant les touches **||<< / >>||** de la télécommande.
6. Appuyez sur la touche **RDS/SET**.
7. Sélectionnez les minutes en utilisant les touches **||<< / >>||** de la télécommande.
8. Appuyez sur la touche **RDS/SET**.

## Réglage de l'horloge via l'application "Music Flow Bluetooth"

Installez l'application "Music Flow Bluetooth" sur votre appareil Android. (Reportez-vous à la page 23.)

Activez la connexion **Bluetooth** via l'application "Music Flow Bluetooth" pour que l'horloge de votre appareil soit automatiquement synchronisée avec votre périphérique.

## Utilisation de votre appareil comme réveil

1. Allumez l'appareil.
2. Maintenez enfoncée la touche **ALARM**.
3. Utilisez les touches **|<< / >>|** de la télécommande pour changer l'heure et les minutes, puis appuyez sur la touche **RDS/SET** pour mémoriser.
4. Utilisez les touches **|<< / >>|** de la télécommande pour sélectionner la fonction, puis appuyez sur la touche **RDS/SET** pour mémoriser.
  - Appuyez sur la touche **|<< / >>|** pour sélectionner un numéro mémorisé lorsque vous sélectionnez le tuner, puis appuyez sur **RDS/SET**. S'il n'y a pas de numéro mémorisé, cette étape est ignorée.
5. Utilisez les touches **|<< / >>|** de la télécommande pour changer le volume, puis appuyez sur la touche **RDS/SET** pour mémoriser. L'icône de l'horloge "⌚" montre que la fonction réveil est activée.

### ! Remarque

- Si vous réglez l'horloge, vous pouvez consulter l'heure en appuyant sur la touche **CLOCK** même lorsque l'appareil est éteint.
- Vous pourrez régler l'alarme après avoir réglé l'horloge.
- Si vous réglez l'horloge et l'alarme, vous pouvez consulter l'icône de l'alarme "⌚" en appuyant sur la touche **CLOCK** même lorsque l'appareil est éteint.
- Si vous réglez l'horloge et l'alarme, vous pouvez consulter l'icône de l'alarme "⌚" et le réglage en appuyant sur la touche **ALARM** même lorsque l'appareil est éteint.
- Pour sélectionner le mode marche ou arrêt de l'alarme, appuyez sur la touche **ALARM**.

## Réglage de la veille programmée

Appuyez plusieurs fois sur la touche **SLEEP** pour sélectionner le délai entre 10 et 180 minutes. Une fois le délai écoulé, l'appareil s'éteindra.

Pour annuler la fonction de veille programmée, appuyez plusieurs fois sur la touche **SLEEP** jusqu'à ce que "SLEEP 10" s'affiche, puis appuyez une dernière fois sur la touche **SLEEP**.

### ! Remarque

- Vous pouvez consulter le temps restant avant que l'appareil s'éteigne.
- Appuyez sur la touche **SLEEP**. La durée restante apparaît dans l'afficheur.

## Diminution de la luminosité

Appuyez une fois sur la touche **SLEEP**. L'éclairage de l'afficheur sera assombri de moitié. Pour annuler, appuyez plusieurs fois sur la touche **SLEEP** jusqu'à ce que l'éclairage revienne à la normale.



## Mise en veille automatique

L'appareil s'éteindra tout seul pour économiser l'énergie si l'unité principale n'est pas connectée à un périphérique externe et n'est pas utilisée pendant 20 minutes.

Il s'éteindra également après six heures si l'unité principale est connectée à un autre appareil via les entrées analogiques.

## Pour couper la connexion réseau sans fil ou déconnecter le périphérique sans fil

Éteignez l'appareil en maintenant enfoncée la touche Marche/Arrêt pendant plus de 5 secondes.

## Allumage automatique

Cet appareil s'allume automatiquement avec la source d'entrée suivante : téléviseur LG ou **Bluetooth**.

Si vous essayez de connecter votre périphérique **Bluetooth**, cet appareil s'allume et se connecte à votre périphérique **Bluetooth**. Vous pouvez écouter votre musique.

### ! Remarque

- Selon le périphérique connecté, il est possible que cette fonction soit inopérante.
- Selon le périphérique connecté, il se peut que l'appareil s'allume, mais que la fonction **Bluetooth** ne soit pas connectée.
- Si vous désactivez la connexion **Bluetooth** à cet appareil, d'autres périphériques **Bluetooth** tenteront sans cesse de se connecter à l'appareil. Il est donc recommandé de désactiver la connexion avant d'éteindre l'appareil.
- Si vous essayez de connecter l'application "Music Flow Bluetooth", la fonction **Bluetooth** de cet appareil est activée.
- Si vous allumez l'appareil à l'aide de la fonction LG TV ou **Bluetooth**, la fonction appropriée de cet appareil est activée.
- Si vous avez déjà opéré le jumelage avec cet appareil, celui-ci peut être allumé automatiquement par une source d'entrée alors qu'il est éteint.
- Si vous éteignez l'appareil en maintenant enfoncée la touche Marche/Arrêt pendant au moins 5 secondes, la fonction d'allumage automatique est désactivée. Pour l'activer, allumez l'appareil.

## Changement automatique de la fonction

Cet appareil reconnaît les signaux d'entrée tels que **Bluetooth** et le téléviseur LG et change automatiquement pour la fonction appropriée.

## Lorsque vous essayez de connecter un périphérique Bluetooth

Lorsque vous essayez de connecter votre périphérique **Bluetooth** à cet appareil, la fonction **Bluetooth** est sélectionnée. Lancez la lecture de la musique sur votre périphérique **Bluetooth**.

## Lorsque votre téléviseur LG est connecté

Lorsque vous allumez votre téléviseur LG connecté via la fonction de synchronisation sonore LG, cet appareil change la fonction en LG TV. Vous pouvez entendre le son de votre téléviseur.

### ! Remarque

- Cette fonction n'est pas disponible pendant l'enregistrement ou la suppression.
- Cette fonction est opérationnelle uniquement avec des appareils qui ont été connectés précédemment.

## Synchronisation sonore LG





Vous pouvez contrôler certaines fonctions de cet appareil via la télécommande de votre téléviseur grâce à la fonction de synchronisation sonore LG. Il faut pour cela que votre téléviseur LG soit compatible avec cette fonction. Vérifiez que votre téléviseur possède le logo de la synchronisation sonore LG.

Les fonctions contrôlables via la télécommande du téléviseur LG sont le réglage du volume et la mise en sourdine.

Reportez-vous au manuel d'utilisation de votre téléviseur pour plus de détails sur la fonction de synchronisation sonore LG.

### ! Remarque

- Vous pouvez également utiliser la télécommande de cet appareil pendant que la fonction de synchronisation sonore LG est active. Si vous utilisez à nouveau la télécommande de votre téléviseur, l'appareil se synchronise avec ce dernier.
- En cas d'échec de la connexion, vérifiez sur cet appareil et votre téléviseur que l'alimentation et les fonctions sont opérationnelles.
- Assurez-vous que cet appareil est branché et fonctionne bien, et vérifiez que le problème n'a pas les origines suivantes lorsque vous utilisez la fonction de synchronisation sonore LG.
  - L'appareil n'est pas sous tension.
  - La fonction sélectionnée n'est pas la bonne.
  - La connexion sans fil est interrompue par des interférences ou par la distance.
- Le délai pour l'extinction de cet appareil diffère selon votre téléviseur.
- Les détails du menu des réglages du téléviseur varient selon le fabricant ou le modèle de votre téléviseur.
- Si vous activez la synchronisation sonore LG lorsque l'application "Music Flow Bluetooth" est connectée, vous pouvez contrôler l'appareil via l'application.
- Si vous avez éteint l'appareil directement en appuyant sur la touche  (Marche/Arrêt), la synchronisation sonore LG sera interrompue. Pour utiliser de nouveau cette fonction, vous devrez reconnecter le téléviseur et l'appareil.
- Si un téléviseur LG est connecté alors que vous utilisez un périphérique **Bluetooth**, ce dernier est déconnecté et le téléviseur LG est connecté à la place.
- Si vous tentez de changer de mode au moyen de la fonction LG TV, le réglage de volume sera celui de LG TV.

1. Allumez l'appareil en appuyant sur la touche  (Marche/Arrêt) de la télécommande.
2. Appuyez sur la touche **FUNCTION** jusqu'à ce que la fonction LG TV soit sélectionnée.
3. Pour écouter le son de votre téléviseur par l'intermédiaire de cet appareil, réglez la sortie du son du téléviseur comme suit :  
 menu des réglages du téléviseur → [Sound]  
 → [TV Sound output] → [LG Sound Sync (Wireless)]

Si la connexion est établie normalement entre cet appareil et votre téléviseur, la mention "PAIRED" apparaît dans l'afficheur pendant environ 3 secondes, suivie de la mention "LG TV".



# Dépannage

Problem	Cause & Correction
L'unité ne fonctionne pas correctement.	<ul style="list-style-type: none"> <li>• Éteignez cette unité et l'appareil externe connecté (TV, woofer, lecteur DVD, ampli, etc.) et rallumez-les.</li> <li>• Débranchez le cordon d'alimentation de cette unité et de l'appareil externe connecté (TV, woofer, lecteur DVD, ampli, etc.) et essayez de les brancher à nouveau.</li> <li>• Les réglages précédents peuvent ne pas être sauvegardés lorsque l'alimentation de l'appareil est éteinte.</li> </ul>
Pas d'alimentation.	<ul style="list-style-type: none"> <li>• Le cordon d'alimentation n'est pas branché. Branchez le cordon d'alimentation.</li> <li>• Assurez-vous qu'il n'y a pas une coupure d'électricité. Vérifiez en mettant d'autres appareils électroniques en marche.</li> </ul>
Pas de son.	<ul style="list-style-type: none"> <li>• Assurez-vous d'avoir sélectionné la bonne fonction. Appuyez sur la touche <b>FUNCTION</b> pour vérifier la fonction sélectionnée.</li> <li>• Vérifiez que les enceintes sont correctement raccordées à l'appareil.</li> </ul>
L'appareil ne démarre pas la lecture.	<ul style="list-style-type: none"> <li>• Un disque illisible a été inséré. Insérez un disque lisible.</li> <li>• Aucun disque n'est présent dans le lecteur.</li> <li>• Le disque est sale. Nettoyez le disque. (Reportez-vous à la page 35.)</li> <li>• Le disque est inséré à l'envers. Placez le disque avec l'étiquette ou le côté imprimé vers le haut.</li> </ul>
Impossible d'ajuster correctement les stations de radio.	<ul style="list-style-type: none"> <li>• L'antenne est mal positionnée ou raccordée. Raccordez l'antenne correctement.</li> <li>• La force du signal de la station de radio est trop faible. Ajustez la station manuellement.</li> <li>• Aucune station n'a été pré réglée ou les stations pré réglées ont été effacées (lors de l'ajustement par recherche des canaux pré réglés). Pré réglez des stations de radio (reportez-vous à la page 25 pour plus de détails).</li> </ul>
La télécommande ne fonctionne pas correctement.	<ul style="list-style-type: none"> <li>• La télécommande est trop éloignée de l'appareil. Actionnez la télécommande dans un rayon de 7 m de l'appareil.</li> <li>• Il y a un obstacle entre la télécommande et l'appareil. Retirez l'obstacle.</li> <li>• La pile de la télécommande est vide. Remplacez les piles par des piles neuves.</li> </ul>
La synchronisation sonore LG ne fonctionne pas.	<ul style="list-style-type: none"> <li>• Vérifiez que votre téléviseur LG prend en charge la fonction de synchronisation sonore LG.</li> <li>• Vérifiez la connexion de la fonction de synchronisation sonore LG.</li> <li>• Vérifiez le réglage sonore de votre téléviseur et de cet appareil.</li> </ul>

## Unité principale

Général	
Puissance électrique requise	Reportez-vous à l'étiquette
Consommation électrique	Reportez-vous à l'étiquette
	Veille avec maintien de la connexion au réseau : 0,4 W (Si tous les ports réseau sont activés.)
Dimensions externes (L x H x P)	204,5 x 278 x 285,5 mm environ
Poids net (approx.)	Environ 2,53 kg
Température de fonctionnement	5 °C à 35 °C
Humidité de fonctionnement	5 % à 90 %

Entrées	
AUX IN	2,0 Vrms (1 kHz, 0 dB), 75 $\Omega$ , RCA jack (L, R)

Syntoniseur	
Ecart de Syntonisation FM	87,5 à 108,0 MHz ou 87,50 à 108,00 MHz

Amplificateur (puissance de sortie RMS)	
THD	20 %
Total	230 W
Façade	115 W X 2 (4 $\Omega$ à 1 kHz)

Système	
Réponse en fréquence	100 à 20 000 Hz
Rapport signal/bruit	75 dB
Gamme dynamique	75 dB
Alimentation du bus	5 V  500 mA
Version USB	2,0

## Enceintes

Façade	
Type	2 Enceintes 2 Pôles
Impédance	4 $\Omega$
Puissance Nominale	115 W
Puissance Maximale	230 W
Dimensions (L x H x P)	203 mm x 284,5 mm x 200 mm environ
Poids Net	Environ 2,1 kg

- Le design et les spécifications sont sujets à modifications sans pré avis.



## Entretien

### Manipulation de l'appareil

#### Conservez le carton et les emballages d'origine

Si vous devez transporter l'appareil, pour une protection maximale, emballez-le tel que vous l'avez reçu à sa sortie de l'usine.

#### Entretien des surfaces extérieures

N'utilisez pas de liquides volatiles tels qu'un insecticide en aérosol à proximité de l'appareil.

Si vous frottez trop fort, vous risquez d'endommager la surface.

Ne laissez pas de produits en caoutchouc ou en plastique en contact prolongé avec l'appareil.

#### Nettoyage de l'appareil

Pour nettoyer l'appareil, utilisez un chiffon doux et sec. Si les surfaces sont très sales, utilisez un chiffon doux légèrement humidifié d'une solution détergente douce. N'utilisez pas de solvants puissants tels que alcool, benzène ou diluants, car ces derniers risquent d'endommager la surface de l'appareil.

#### Entretien de l'appareil

Ce lecteur est un appareil de précision à haute technologie. Si la lentille optique et les composants du lecteur sont sales ou usés, la qualité de l'image peut s'en trouver diminuée. Pour plus de détails, contactez votre service après-vente agréé le plus proche.

## Remarques sur les disques

### Manipulation des disques

Ne touchez pas la face de lecture des disques.

### Rangement des disques

Après la lecture, rangez le disque dans son boîtier. N'exposez pas le disque aux rayons directs du soleil ni à des sources de chaleur et ne le laissez jamais dans une voiture garée en plein soleil.

### Nettoyage des disques

N'utilisez pas de solvants puissants tels que alcool, benzène, diluants, produits de nettoyage en vente dans le commerce ou vaporisateurs antistatiques destinés aux disques vinyle.

## Marques de commerce et licences



La technologie sans fil **Bluetooth®** est un système qui permet d'établir une liaison radio entre des appareils électroniques.

La connexion d'appareils individuels via la technologie sans fil **Bluetooth®** n'entraîne aucun frais. Un téléphone mobile équipé de la technologie sans fil **Bluetooth®** peut être contrôlé en cascade si la connexion est effectuée via la technologie sans fil **Bluetooth®**.

La marque et le logo **Bluetooth®** sont la propriété de Bluetooth SIG, Inc. et leur utilisation par LG Electronics est soumise à licence.

Les autres marques et noms de marques sont la propriété de leurs détenteurs respectifs.

