



MARQUE: HAiER
REFERENCE: HB14FMAA
CODiC: 4231457



NOTICE





Manuel d'utilisation

Réfrigérateur-congélateur

HB14FMAA

HB14FNAA

FR

Haier

Nous vous remercions d'avoir acheté un produit Haier.

Veuillez lire attentivement ces instructions avant d'utiliser l'appareil. Ces instructions sont des informations utiles vous permettant de mieux exploiter cet appareil, et vous assurer une installation, une utilisation et un entretien sécurisés et adéquats.

Veuillez bien garder ce manuel et toujours s'y référer pour une utilisation sécurisée et adéquate de l'appareil.

Si vous devez vendre, donner ou abandonner l'appareil pour cause de déménagement, assurez-vous également de laisser ce manuel afin que le prochain utilisateur puisse maîtriser l'appareil, notamment les règles de sécurité.

Légende



Attention - Règles importantes de sécurité



Généralités et conseils



Informations sur l'environnement



Mise au rebut

Contribuer à la protection de l'environnement et de la santé humaine. Veuillez mettre les emballages au rebut dans les espaces conformes pour leur recyclage. Contribuez à recycler les déchets d'appareils électriques et électroniques. Veuillez à ne pas mettre au rebut les appareils ayant ce symbole avec les déchets ménagers. Veuillez déposer l'appareil chez votre usine de recyclage locale, ou prendre contact avec votre bureau municipal.



AVERTISSEMENT!

Risque de blessure ou d'asphyxie !

Les réfrigérants et les gaz doivent être mis au rebut par des professionnels.

Avant toute mise au rebut, assurez-vous que la tuyauterie du système de réfrigération n'est pas endommagée. Débranchez l'appareil de toute alimentation principale. Coupez les câbles primaires et mettez-les au rebut. Retirez les plateaux et coffrets ainsi que le verrou de porte et les joints, pour éviter qu'un enfant ou un animal domestique ne reste coincé dans l'appareil.

Utilisation prévue	4
Sécurité	5
Description de l'appareil	8
Utilisation	9
Équipements.....	17
Entretien et nettoyage	19
Dépannage	21
Installation	24
Informations techniques	26
Service clients	27

Utilisation prévue

Cet appareil a été conçu pour la réfrigération et la congélation des aliments. Il est destiné exclusivement pour des intérieurs chauds. Il n'est pas destiné à un usage commercial ou industriel.

Aucune modification ou altération de cet appareil n'est autorisée. Toute utilisation inadéquate vous expose à des risques et la perte des droits de garantie.

Normes et directives



Ce produit répond aux exigences de toutes les directives CE applicables ainsi que les normes harmonisées correspondantes, qui prévoient le marquage CE.

Accessoires

Vérifiez les accessoires et la documentation suivant cette liste :



Bac à glaçons
avec couvercle



Étiquette
énergétique



Carte de
garantie



Manuel
d'utilisation

Avant toute première mise en marche de l'appareil

Veillez...

- ▶ vérifier qu'il n'a eu aucun dommage lié au transport.
- ▶ vérifier que tous les emballages sont bien retirés et tenus hors de portée des enfants.
- ▶ attendre au moins deux heures avant d'installer l'appareil pour une meilleure efficacité du système de réfrigération.
- ▶ toujours avoir à vos côtés au minimum deux personnes pour installer l'appareil parce qu'il pèse.
- ▶ installer l'appareil dans un endroit bien aéré. Assurez-vous qu'il y a un espace d'au moins 10 cm autour de l'appareil. Installer et positionner l'appareil dans un espace adéquat tenant compte de sa taille et son utilisation.
- ▶ maintenez les ouvertures d'aération de l'appareil ou dans les structures encastrées libres de toute obstruction.
- ▶ vérifiez que les informations électriques sur la plaque signalétique sont conformes à l'alimentation électrique. Si ce n'est pas le cas, veuillez contacter un électricien.
- ▶ Considérant que l'appareil fonctionne avec une alimentation à 220~240 V CA/50 Hz. Une fluctuation anormale de la tension pourrait empêcher l'appareil de fonctionner ou de fonctionner correctement, ce qui endommagerait le dispositif de commande de température ou le compresseur, entraînant ainsi un bruit anormal. Afin d'éviter toute fluctuation anormale, nous vous recommandons d'utiliser un régulateur de tension automatique.
- ▶ pour l'alimentation électrique, utilisez une prise de terre différente facilement accessible. Cet appareil doit être mis à la terre.

Uniquement pour le Royaume Uni : Cet appareil est équipé d'un câble d'alimentation avec fiche à 3 fils (mise à la terre) respectant les normes de la prise à 3 fils (mise à la terre). Ne jamais couper ou démonter le troisième fil (mise à la terre). Une fois l'appareil installé, la prise doit être accessible.

- ▶ assurez-vous que la prise est facilement accessible.
- ▶ veillez à ne pas endommager le câble électrique et la prise. S'ils sont endommagés, veuillez les faire remplacer par un électricien.
- ▶ assurez-vous que le câble d'alimentation n'est pas coincé sous le réfrigérateur. Évitez de marcher sur le câble d'alimentation.

Ne pas...

- x installer l'appareil en direction des rayons solaires ou à proximité des sources de chaleur (par exemple, les cuisinières, les chauffe-eaux).
- x évitez d'endommager le système de réfrigération. Ne pas utiliser l'appareil si le système est endommagé.
- x utilisez les adaptateurs multi-fonctions et les rallonges.

Pour une utilisation journalière

Veillez...

- ▶ vous assurer que l'appareil n'est utilisé que par les enfants âgés d'au moins 8 ans ou par des personnes ayant des capacités physiques, sensorielles et mentales réduites ou manquant d'expérience et de connaissance à condition qu'ils soient supervisés ou formés sur l'utilisation sécurisée de ce produit et qu'ils comprennent les risques encourus.
- ▶ tenir les enfants de moins de 3 ans hors de portée de l'appareil à condition qu'ils soient constamment surveillés.
- ▶ vous assurer que les enfants ne jouent pas avec l'appareil.
- ▶ vous assurer que les enfants sont surveillés s'ils procèdent au nettoyage et à l'entretien.
- ▶ tenir la prise et non le câble pour débrancher l'appareil.
- ▶ faire remplacer le cordon d'alimentation endommagé par le fabricant, son représentant ou par des personnes qualifiées afin d'éviter tout risque.
- ▶ respecter les instructions suivantes en cas de fuite de gaz de charbon ou tout autre gaz inflammable aux alentours de l'appareil : arrêtez la vanne d'alimentation du gaz qui s'échappe, ouvrez les portes et les fenêtres et évitez de débrancher ou de brancher le câble d'alimentation de l'appareil ou de tout autre appareil.
- ▶ ouvrir et fermer les portes uniquement à l'aide des poignées. l'espace entre les portes et entre les portes et le placard est très réduit. ne pas envoyer vos mains dans ces endroits pour éviter de coincer vos doigts. ouvrir ou fermer les portes du réfrigérateur uniquement lorsque les enfants ne se trouvent pas près du réfrigérateur.
- ▶ débrancher l'appareil de l'alimentation électrique avant d'entreprendre tout entretien de routine. attendre au moins 5 minutes avant de redémarrer l'appareil, parce que plusieurs redémarrages endommageraient le compresseur.
- ▶ dépoussiérer l'arrière de l'appareil au moins une fois l'an afin d'éviter tout risque d'incendie, et pour réduire votre consommation énergétique.
- ▶ noter que l'appareil est programmé pour fonctionner dans une plage de température ambiante variant entre 10 et 43 °C. L'appareil pourrait ne pas bien fonctionner si vous le faites fonctionner pendant longtemps à une température supérieure ou inférieure à la plage indiquée.
- ▶ vérifier le conditionnement des aliments si le congélateur devient chaud.

Ne pas...

- x programmer le réfrigérateur pour qu'il fonctionne à une température inutilement basse. Les températures basses peuvent survenir lorsque les températures hautes sont programmées. Attention: Les bouteilles peuvent se casser.
- x ranger ou utiliser des produits inflammables, des explosifs ou des matières corrosives près de l'appareil ou autour de l'appareil.
- x stocker des médicaments, des bactéries ou des produits chimiques ayant besoin de températures de stockage précises dans l'appareil.
- x garder les bouteilles ou les canettes avec du liquide dans le congélateur (à l'exception de vins et spiritueux fortement alcoolisés), notamment les boissons gazeuses parce qu'elles vont se casser pendant la congélation.

- x placer des objets instables (objets lourds, récipients remplis d'eau) au-dessus de l'appareil pour éviter tout dommage corporel suite à une chute de l'objet ou un choc électrique causé par le contact avec l'eau.
- x tirer sur les étagères de la porte. La porte pourrait se pencher, le rayon des bouteilles pourrait sauter ou l'appareil pourrait basculer.
- x évitez d'endommager le système de réfrigération. Ne pas utiliser l'appareil si le système est endommagé.
- x poser votre pied sur la porte ou le tiroir du compartiment de congélation.
- x toucher la surface intérieure du compartiment de congélation pendant qu'il est en marche, notamment avec les mains mouillées ; vos mains pourraient se congeler sur la surface.
- x toucher les aliments congelés avec des mains mouillées (portez des gants). Surtout ne pas manger les sucettes glacées immédiatement après les avoir sorties du congélateur. Vous risquez une congélation de la langue ou la formation d'ampoules suite à la congélation. PREMIERS soins : placez votre langue sous le robinet avec la sucette.
- x Ne pas la tirer de force !
- x ne pas nettoyer le givre et la sucette glacée à l'aide d'objets tranchants. Ne pas utiliser de vaporisateurs, d'appareils de chauffage électriques, de sèche-cheveux, de nettoyeurs à vapeur ou toute autre source de chaleur afin d'éviter des dommages sur les parties en plastique.
- x nettoyer l'appareil à l'aide de brosses dures, métalliques, de détergent en poudre, d'essence, d'acétate d'amyle, d'acétone et de toute autre solution similaire organique, acide ou alcaline. Veuillez nettoyer avec du détergent spécial réfrigérateur pour éviter tout dommage.
- x utiliser un vaporisateur ou nettoyer l'appareil à grande eau.
- x utiliser un pulvérisateur d'eau ou un nettoyeur à vapeur pour nettoyer l'appareil.
- x nettoyer les rayons de congélation en verre avec de l'eau chaude. Le changement soudain de température pourrait briser le verre.
- x utiliser les appareils électriques autres que ceux recommandés par le fabricant à l'intérieur des compartiments de stockage d'aliments de l'appareil.
- x tenter de réparer l'appareil vous-même. En cas de réparation, veuillez contacter notre service clientèle.

Informations sur le gaz frigorigène



AVERTISSEMENT!

Cet appareil contient du réfrigérant inflammable l'ISOBUTHANE (R600a). Assurez-vous que le système de réfrigération n'est pas endommagé pendant le transport et l'installation. Une fuite de gaz frigorigène pourrait causer des dommages oculaires ou un incendie. Si un dommage est survenu, tenez-vous hors de sources d'incendie visibles, aérez correctement l'espace, ne branchez ou ne débranchez pas le câble d'alimentation de l'appareil ou de tout autre appareil. Informez le service clientèle.

En cas de contact avec les yeux, rincez abondamment les yeux avec de l'eau et consultez immédiatement un ophtalmologue.

En raison des modifications techniques et des divers modèles, les illustrations dans ce chapitre peuvent être différentes de votre modèle.

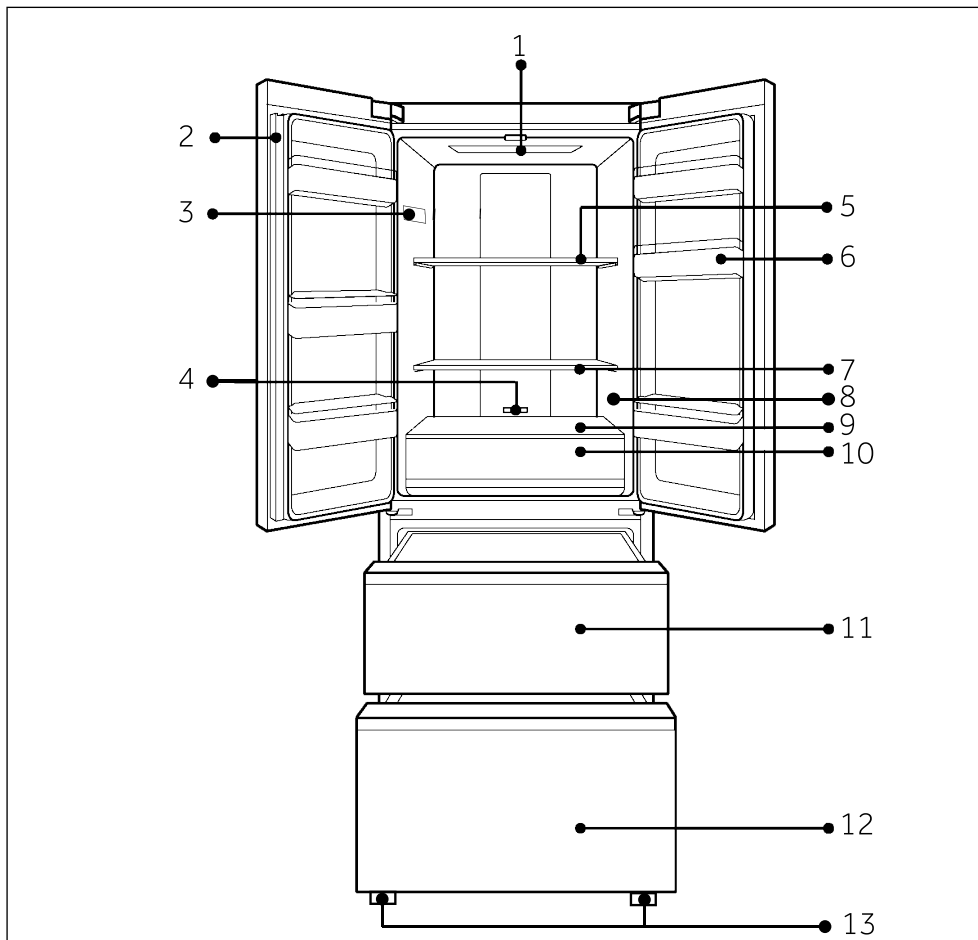

- | | |
|--|--|
| 1 Lampe d'éclairage DEL du réfrigérateur | 8 Autocollant O.K. (optionnel) |
| 2 Poutre de porte | 9 Couvercle en verre pour tiroir My Zone |
| 3 Plaque signalétique | 10 Tiroir My Zone |
| 4 Régulateur de température pour tiroir MyZone | 11 Tiroir de stockage de la partie supérieure du congélateur |
| 5 Étagère en verre | 12 Tiroir de stockage de la partie inférieure du congélateur |
| 6 Porte-bouteille | 13 Pieds réglables |
| 7 Étagère en verre | |

Avant la première utilisation

- ▶ Retirez tous les emballages et tenez-les hors de portée des enfants, puis mettez-les au rebut de manière écologique.
- ▶ Nettoyez l'intérieur et l'extérieur de l'appareil avec de l'eau et un détergent doux avant de ranger les aliments à l'intérieur.
- ▶ Une fois l'appareil bien positionné et nettoyé, attendez au minimum 2 heures avant de le brancher à une source d'alimentation. Voir la Section INSTALLATION.
- ▶ Pré-réfrigérez les compartiments à fortes températures avant de charger les aliments. Les fonctions Power Cool et Power Freeze permettent de réfrigérer rapidement les compartiments. et -18 °C respectivement. Ces derniers sont les réglages recommandés. Au besoin, vous pouvez modifier les températures manuellement. Appuyez sur FONCTIONS.

Panneau de commande

Boutons :

- A Bouton de sélection de compartiment (« Temp.Zone »)
- B Touche de régulation de température (« Temp.Set »)
- C Sélecteur de fonction (« Func.Set »)
- D Sélecteur de réglage / de verrouillage de panneau

Indicateurs :

- 1 Compartiment réfrigérateur
- 2 Compartiment congélateur
- 3 Valeur de température
- 4 Fonction « Power-Cool »
- 5 Fonction « Power-Freeze »
- 6 Fonction Fuzzy
- 7 Fonction Vacances

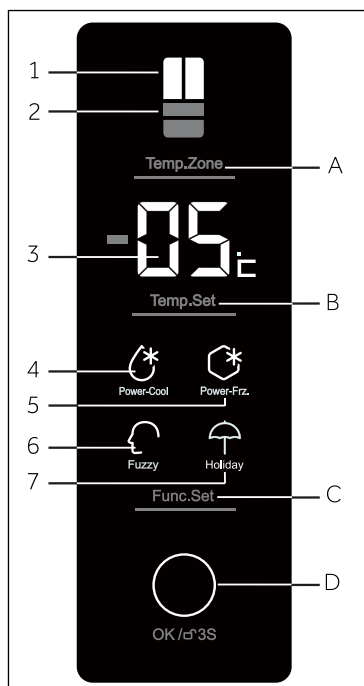

Touches de détection

Les boutons sur le panneau de commande sont des touches de détection qui répondent une fois que vous les effleurez avec le doigt.

Mettre l'appareil en marche / arrêt

L'appareil se met en marche une fois qu'on le branche à l'alimentation électrique.

Lorsque vous mettez l'appareil en marche pour la première fois, l'indicateur du compartiment réfrigérateur s'allume et la température s'affiche à l'écran. Le panneau de verrouillage est actif.

Videz d'abord l'appareil



Remarque

- ▶ L'appareil est préréglé à la température recommandée de 5 °C (réfrigérateur) et -18 °C (congélateur). Sous une température ambiante normale, nul besoin de régler la température.
- ▶ Une fois que l'appareil est mis en marche et débranché de l'alimentation électrique principale, il faut 12 heures pour atteindre les bonnes températures.

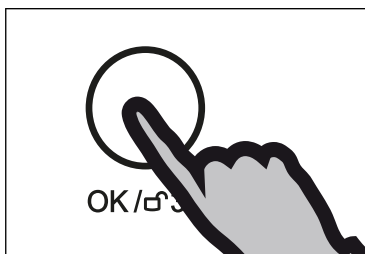

Verrouillage/Déverrouillage du panneau

- ▶ Touchez le bouton D („OK/OK 3S“) pendant 3 secondes pour verrouiller toutes les touches du panneau et éviter toute activation. Une alarme sonne et l'éclairage du panneau s'éteint.
- ▶ Pour le déverrouiller, appuyez de nouveau sur le bouton.



Remarque

Pour éviter toute activation, le panneau de commande se verrouille automatiquement si aucun bouton n'est appuyé pendant 30 secondes. Pour tout réglage, le panneau de commande doit être déverrouillé.

Mode Mise en veille

L'écran d'affichage s'éteint automatiquement après 30 secondes si vous avez appuyé sur un bouton ou si la porte du réfrigérateur est restée ouverte plus de 30 secondes. L'écran se verrouille automatiquement. Il se rallume automatiquement lorsque vous appuyez sur un bouton ou lorsque vous ouvrez la porte / le tiroir du congélateur

Alarme d'ouverture de la porte

Lorsque la porte du réfrigérateur reste ouverte pendant plus de 3 minutes, l'alarme d'ouverture de la porte résonne. Vous pouvez arrêter l'alarme en fermant la porte. Si la porte reste ouverte pendant plus de 7 minutes, la lumière à l'intérieur du réfrigérateur s'éteint automatiquement.

Sélection du mode de fonction

Vous pourrez avoir besoin de programmer une des deux fonctions suivantes sur l'appareil :

1) Mode Fuzzy

Sous le mode Fuzzy l'appareil peut automatiquement régler la température selon la température ambiante et le changement de température à l'intérieur de l'appareil. Si vous n'avez pas une (FONCTION FUZZY) particulière.

2) Mode réglage manuel :

Si vous voulez régler la température de l'appareil manuellement dans le but de garder un aliment en particulier, vous pouvez régler la température à l'aide du bouton de réglage de température (voir la partie RÉGLAGE DE LA TEMPÉRATURE).

Réglage de la température

Les températures intérieures sont influencées par les facteurs suivants :

- ▶ La température ambiante
- ▶ La fréquence d'ouverture de la porte
- ▶ La quantité d'aliments conservés
- ▶ L'installation de l'appareil

Régler la température du réfrigérateur

1. Déverrouillez le panneau s'il est verrouillé en appuyant sur le bouton D („OK/ ⏏ 3S“).
2. Appuyez sur le bouton A (« Temp.Zone ») jusqu'à ce que le compartiment réfrigérateur s'allume. La température réelle du compartiment réfrigérateur s'affiche.
3. Appuyez sur le bouton B pour régler la température du réfrigérateur. La valeur de réglage initial du compartiment réfrigérateur clignote à l'écran. Un signal sera émis à chaque fois que vous appuyez sur un bouton. La température augmente par séquences de 1 °C d'un minimum de 1 °C à un niveau maximum de 7 °C. La température maximale dans le réfrigérateur est de 5 °C. Les températures les plus froides signalent une consommation d'énergie inutile.
4. Appuyez sur le bouton D („OK/ ⏏ 3S“) pour confirmer. Sinon, la valeur de température clignote pendant 5 secondes et la température précédemment réglée demeure active.

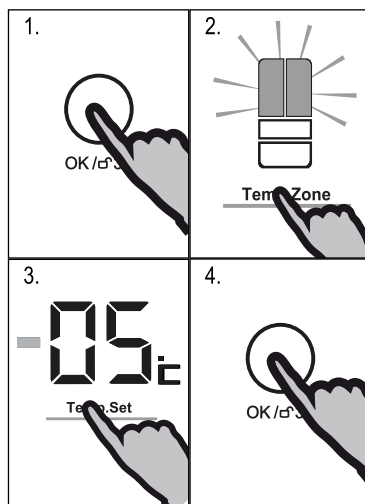

Régler la température du congélateur

1. Déverrouillez le panneau s'il est verrouillé en appuyant sur le bouton D („OK/ ⏏ 3S“).
2. Appuyez sur le bouton A (« Temp.Zone ») jusqu'à ce que l'indicateur du compartiment congélateur s'allume. La température réelle du compartiment congélateur s'affiche à l'écran.

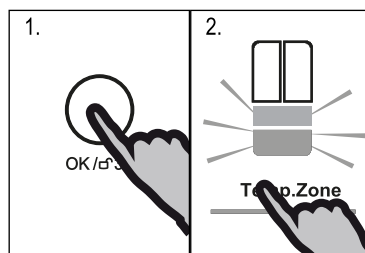

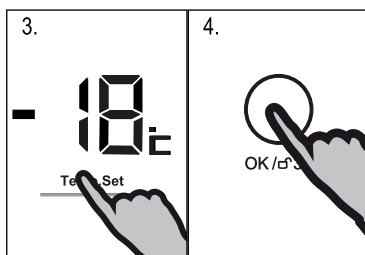

- Appuyez sur le bouton B pour régler la température du congélateur. La valeur de réglage initial du compartiment congélateur clignote à l'écran. Un signal sera émis à chaque fois que vous appuyez sur un bouton. La température augmente par séquences de 1 °C de -16 °C à -23 °C. La température maximale dans le congélateur est de -18 °C. Les températures les plus froides signalent une consommation d'énergie inutile.
- Appuyez sur le bouton D („OK/↵ 3S“) pour confirmer. Sinon, la valeur de température clignote pendant 5 secondes et la température précédemment réglée demeure active.

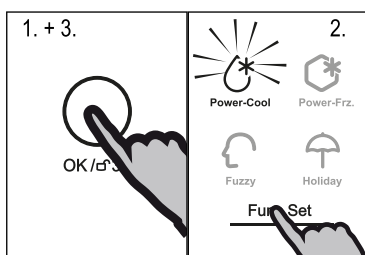

Fonction Power-Cool

Activez la fonction Power Cool si vous voulez conserver une plus grande quantité d'aliments (par exemple après les achats). La fonction Power Cool accélère la réfrigération d'aliments frais et aide à protéger les aliments déjà conservés de la chaleur. La température de fabrication est de +2 °C.

- Déverrouillez le panneau s'il est verrouillé en appuyant sur le bouton D („OK/↵ 3S“).
- Appuyez sur le bouton C à plusieurs reprises (« Func.Set ») jusqu'à ce que l'indicateur « Power-Cool » commence à clignoter.
- Appuyez sur le bouton D („OK/↵ 3S“) pour confirmer. En répétant les étapes précédentes ou en sélectionnant une autre fonction, la fonction susmentionnée peut être désactivée à nouveau.



Remarque

Ladite fonction se désactivera automatiquement lorsque la température atteindra + 2 °C ou lorsque vous aurez utilisé cette fonction pendant plus de 3 heures.

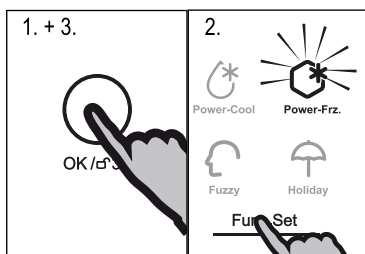

Fonction Super congelation

Les aliments frais doivent se congeler à fond le plus rapidement possible. Ceci permet de préserver au mieux les valeurs nutritives, l'apparence et le goût des aliments. La fonction Super congelation accélère la congélation d'aliments frais et aide à protéger les aliments déjà conservés de la chaleur. Si vous voulez congeler une grande quantité d'aliments en une fois, il est recommandé de régler la fonction super congelation 24 h à l'avance avant d'utiliser le compartiment congélation.

- Déverrouillez le panneau s'il est verrouillé en appuyant sur le bouton D („OK/↵ 3S“).
- Appuyez sur le bouton C (« Func.Set ») à plusieurs reprises jusqu'à ce que l'indicateur « Power-Frz. » commence à clignoter.

- Appuyez sur le bouton D („OK/ 3S“) pour confirmer. En répétant les étapes précédentes ou en sélectionnant une autre fonction, la fonction susmentionnée peut être désactivée à nouveau.



Remarque

La fonction Super congélation se désactive automatiquement après 50 heures. L'appareil fonctionne ensuite à la température préalablement réglée.

Fonction Fuzzy

Sous la fonction Fuzzy, l'appareil peut automatiquement régler la température selon la température ambiante et le changement de température à l'intérieur de l'appareil. Cette fonction est totalement libre.

- Déverrouillez le panneau s'il est verrouillé en appuyant sur le bouton D (« OK/ 3S »).
- Appuyez sur le bouton C („OK/ 3S“) à plusieurs reprises jusqu'à ce que l'indicateur « Fuzzy » commence à clignoter.
- Appuyez sur le bouton D („OK/ 3S“) pour confirmer. En répétant les étapes précédentes ou en sélectionnant une autre fonction, la fonction susmentionnée peut être désactivée à nouveau.

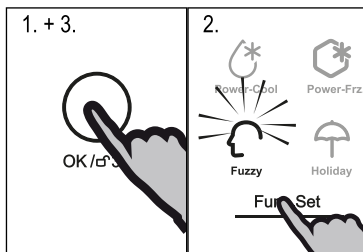

Fonction vacances

Cette fonction permet de régler la température du réfrigérateur de manière permanente à 17 °C.

Cela vous permet de maintenir la porte du réfrigérateur vide fermée sans odeur ou moisissure pendant votre longue absence (par exemple pendant les vacances). Vous êtes libre de régler la température du congélateur.

- Déverrouillez le panneau s'il est verrouillé en appuyant sur le bouton D („OK/ 3S“).
- Appuyez sur le bouton C (« Func.Set ») à plusieurs reprises jusqu'à ce que l'indicateur « Holiday » (Vacances) commence à clignoter.
- Appuyez sur le bouton D („OK/ 3S“) pour confirmer. En répétant les étapes précédentes ou en sélectionnant une autre fonction, la fonction susmentionnée peut être désactivée à nouveau.

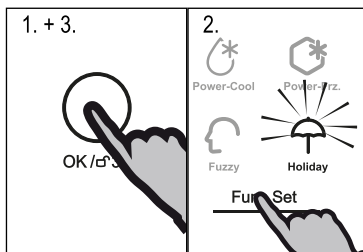

AVERTISSEMENT !

Sous la fonction Vacances, aucun aliment ne doit être conservé dans le réfrigérateur. La température de + 17 °C est trop élevée pour conserver des aliments.

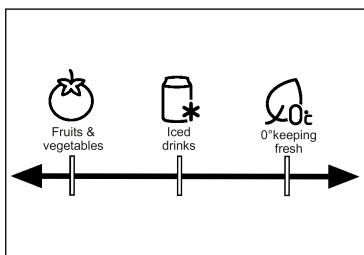

Tiroir My Zone

Le compartiment de congélation est équipé d'un tiroir My Zone. En fonction des besoins de conservation des aliments, la fonction la plus indiquée peut être sélectionnée afin d'obtenir la meilleure valeur nutritive des aliments. Les fonctions ci-après sont disponibles :



« Fruit & Vegetable » (Fruits et légumes)

indiquée pour la conservation des légumes et des fruits.



« Iced drinks » (Boissons glacées)

pour la réfrigération rapide et le stockage des boissons. Retirez les bouteilles en temps utile avant qu'elles ne se congèlent ! Cette fonction se désactive automatiquement après un délai de 30 minutes.



0° indiqué pour

conserver les aliments frais tels que la viande ou les produits instantanés. La plupart des aliments conservent leur fraîcheur à 0 °C, sans être pour autant congelés. .

Sélectionnez la fonction souhaitée en déplaçant le régulateur.



Remarque

- ▶ En raison de la variation de la teneur en eau des viandes, les viandes qui moisissent rapidement sont congelées à une température inférieure à 0°C. Ainsi, coupez immédiatement, la viande doit être conservée dans le tiroir My Zone à une température minimale de 0 °C.
- ▶ Les fruits sensibles au froid comme l'ananas, l'avocat, les bananes, les pamplemousses et les légumes ne doivent pas être conservés dans le rayon My Zone.



Conseils pour économiser de l'énergie

- ▶ Assurez-vous que l'appareil est suffisamment ventilé (Voir INSTALLATION).
- ▶ Évitez d'installer l'appareil en direction des rayons solaires ou à proximité des sources de chaleur (par exemple, les cuisinières, les chauffe-eaux).
- ▶ Évitez de faire fonctionner l'appareil à une température inutilement basse. La consommation énergétique augmente lorsque l'appareil fonctionne à des températures basses.
- ▶ Les fonctions telles que « Power-Cool » ou « Power-Frz. » consomment plus d'énergie.
- ▶ Laissez les aliments refroidir avant de les mettre dans l'appareil.
- ▶ Ouvrez la porte de l'appareil le moins possible et le plus brièvement possible.
- ▶ Ne remplissez pas l'appareil pour éviter d'obstruer le flux d'air.
- ▶ Évitez que l'air n'entre dans les aliments emballés.
- ▶ Maintenez toujours les joints de porte propres pour que la porte se ferme correctement.
- ▶ Dégivrez les aliments congelés dans le compartiment réfrigération.

Conseils sur la conservation des aliments frais

Conservez-les dans le compartiment réfrigération.

- ▶ Maintenez votre réfrigérateur à une température inférieure à 5 °C.
- ▶ Les aliments chauds doivent être refroidis à la température ambiante avant qu'ils ne soient conservés dans l'appareil.
- ▶ Les aliments à conserver dans le réfrigérateur doivent être lavés et séchés avant d'être conservés
- ▶ Les aliments à conserver doivent être bien couverts pour éviter les odeurs ou une altération du goût.
- ▶ Ne conservez pas de grandes quantités d'aliments. Laissez les espaces entre les aliments pour permettre la circulation de l'air froid et pour une meilleure réfrigération plus homogène.
- ▶ Les aliments consommés quotidiennement peuvent être conservés à l'avant du rayon.
- ▶ Laissez un espace entre les aliments et les parois internes, pour que l'air y circule. Surtout, ne conservez pas d'aliments près des parois arrière : les aliments peuvent congeler et s'y coller. Évitez un contact direct entre les aliments (notamment les aliments huileux et acides) et la paroi interne, car les aliments huileux/acides peuvent l'éroder. Nettoyez l'huile/les acides qui sont sur les aliments.
- ▶ Dégivrez les aliments congelés dans le compartiment réfrigération. De cette manière vous pouvez utiliser les aliments congelés pour réduire la température du compartiment et économiser de l'énergie.
- ▶ Le processus de vieillissement des fruits et des légumes tels que la courgette, le melon, la papaye, la banane, l'ananas, etc. peut s'accélérer dans le réfrigérateur. Par conséquent, il n'est pas recommandé de les conserver dans le réfrigérateur pendant une longue période de temps. Les oignons, l'ail, le gingembre, et autres légumes à racine se conservent à une température ambiante.
- ▶ Les odeurs désagréables à l'intérieur du réfrigérateur signalent que quelque chose s'est versé et qu'il faut nettoyer. Voir ENTRETIEN ET NETTOYAGE.
- ▶ Les aliments différents doivent se conservés dans des rayons différents en fonction de leurs caractéristiques :

Aliment	Emplacement
Le beurre, le fromage	Casier supérieur de porte
Les œufs	Casier de porte
Les fruits, les légumes, la salade	Tiroir My Zone (avec la fonction « Fruits & Vegetable » (Fruits et légumes))
La viande, les saucisses, le fromage et le lait	Rayon inférieur (rayon le plus bas / couverture au-dessus du tiroir My Zone)
Les produits laitiers, les conserves, les boîtes	Rayon supérieur ou casier de porte
Les boissons, bouteilles et tubes	Casier de porte
La viande fraîche, le poisson frais, les saucisses, les aliments cuisinés	Tiroir My Zone

Conservez dans le compartiment congélation.

- ▶ Réglez la température de congélation à -18°C .
- ▶ 24 heures avant la congélation, réglez la fonction Super freeze ; pour de petites quantités d'aliments 4-6 heures sont suffisantes.
- ▶ Les aliments chauds doivent être refroidir à la température ambiante avant de les conserver dans le congélateur.
- ▶ Les aliments découpés en petits morceaux se congèlent plus rapidement et se dégivrent aussi facilement pour la cuisson. Le poids recommandé pour chaque portion est moins de 2,5kg.
- ▶ Il vaut mieux conditionner les aliments avant de les conserver dans le congélateur. L'extérieur du conditionnement doit être sec pour éviter que les sacs ne se collent les uns contre les autres. Le matériel de conditionnement doit être sans odeur, hermétique, et non toxique.
- ▶ Pour éviter de dépasser le temps de conservation, veuillez inscrire la date de congélation, l'heure et le nom de l'aliment sur l'emballage en fonction des temps de conservation des différents aliments.
- ▶ **AVERTISSEMENT !** : Les acides, les alcalis, le sel, etc peuvent éroder la surface intérieure du congélateur. Ne placez pas les aliments contenant ces substances (par exemple les poissons d'eau profonde) directement sur les surfaces intérieures. L'eau salée dans le congélateur doit immédiatement être nettoyée.
- ▶ Le temps de conservation des différents aliments (notamment les surgelés) recommandé par le fabricant ne doit pas être dépassé. Ne sortez que la quantité d'aliments nécessaire du congélateur.
- ▶ Consommez rapidement les aliments décongelés. Les aliments décongelés ne peuvent être recongelés sauf s'ils sont cuits, auquel cas ils ne sont pas mangeables.
- ▶ Ne gardez pas une trop grande quantité d'aliments dans le congélateur. Veuillez vous référer à la capacité de congélation du congélateur - Voir TECHNICAL DATA (DONNEES TECHNIQUES) ou les informations sur la plaque.
- ▶ Les aliments peuvent se conserver dans le congélateur à une température d'au moins -18°C pendant 2 à 12 mois, selon ses caractéristiques (par exemple, la viande : 3-12 mois, les légumes : 6-12 mois).
- ▶ Lorsque vous congelez des aliments frais, évitez de les mettre contre des aliments déjà congelés. Risque de décongélation !
- ▶ Dégivrez les aliments congelés dans le réfrigérateur. De cette manière vous pouvez utiliser les aliments congelés pour réduire la température du compartiment et économiser de l'énergie.

Lorsque vous conservez les aliments surgelés, veuillez suivre les instructions suivantes :

- ▶ Suivez toujours les instructions des fabricants concernant le temps de conservation de ces aliments. Ne pas dépasser ces délais !
- ▶ Faites en sorte que le temps entre l'achat et la conservation soit le plus court possible pour préserver la qualité de l'aliment.
- ▶ Achetez les aliments surgelés qui peuvent se conserver à une température de -18°C ou moins.
- ▶ Évitez d'acheter des aliments qui ont du givre ou de la glace sur l'emballage - cela indique que ces aliments ont été partiellement décongelés puis recongelés à un moment donné - la montée de température affecte la qualité des aliments.

Rayons réglables

La hauteur des rayons sont réglables to convenir à vos besoins de conservation.

1. Pour réaménager un rayon, retirez le d'abord en soulevant les parties arrières (1) puis sortez le (2).
2. Pour le réinstaller, placez le sur les anses des deux côtés puis poussez le en profondeur vers l'arrière jusqu'à ce que l'arrière se fixe dans les anses sur les côtés.

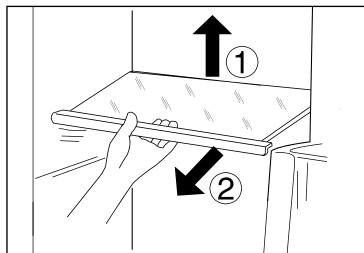

Remarque :

Assurez vous tous les bouts du rayon sont uniformes.

Casiers de porte démontables

Les casiers de porte peuvent être démontés pour les nettoyer.

1. Placez les mains sur chaque côté du casier et soulevez le (1).
2. Tirez la porte du casier vers l'extérieur (2).
3. Pour remettre le casier, refaite cette action dans le sens inverse.

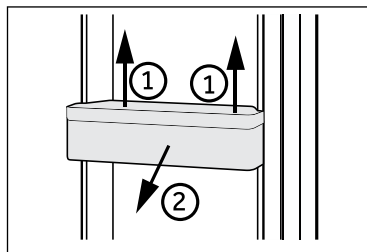

Tiroir amovible My Zone

Pour utiliser et régler la température du tiroir My Zone, veuillez vous référer à la partie Utilisation (tiroir My Zone)

Pour enlever le tiroir My Zone :

1. Retirez les deux porte-bouteilles situés dans la partie inférieure de chaque porte.
2. Ramenez complètement le tiroir My Zone et le couvercle en glace jusqu'à vous.
3. Soulevez et retirez le tiroir et son couvercle.
4. Pour remettre les tiroirs My Zone , répétez ces étapes dans le sens inverse.

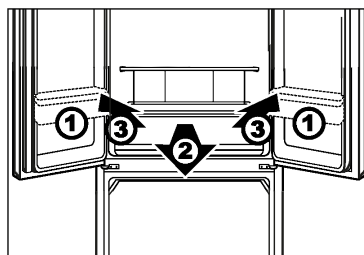

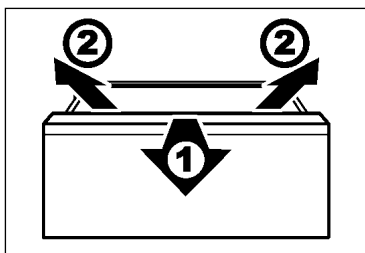

Tiroir de congélateur amovible

Si vous voulez retirer les tiroirs du congélateur, ouvrez-les jusqu'au niveau maximal, soulevez-les et retirez-les.

Pour remettre les tiroirs du congélateur, répétez ces étapes dans le sens inverse.



AVERTISSEMENT !

Ne surchargez pas les tiroirs. Charge maximale pour chaque tiroir : 35 kg !

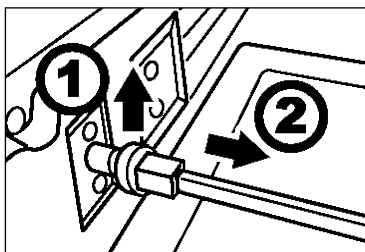

Tige de liaison amovible

La tige de liaison peut être retirée après avoir retiré le tiroir de congélation supérieur :

1. Tirez l'attache de la barre de support vers le haut située sur la partie supérieure du congélateur à gauche et à droite de la tige de liaison.
2. Retirez la tige de liaison.

Pour remettre la tige de liaison, répétez ces étapes dans le sens inverse.

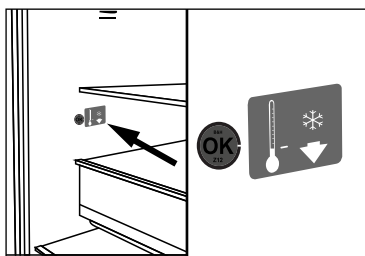

OPTIONNEL : Indicateur de température OK

L'indicateur de température OK situé dans la paroi interne du compartiment réfrigérateur droit, au-dessus du tiroir My Zone sert à déterminer les températures en-dessous de +4 °C. Réduisez progressivement la température si le signe « OK » ne s'affiche pas.



Remarque :

Une fois que l'appareil est mis en marche, il faut 12 heures pour atteindre les bonnes températures.

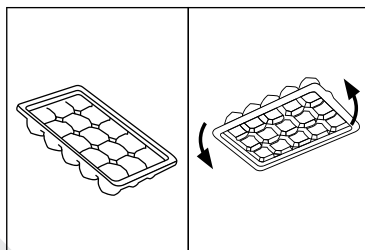

Bac à glaçons

1. Remplissez les bacs à glaçons au 3/4, fermez avec le couvercle et laissez-les dans le tiroir du compartiment de congélation.
2. Tordez légèrement le bac ou tenez-le sous le robinet pour sortir les glaçons.

**AVERTISSEMENT !**

Débranchez l'appareil de la prise d'alimentation avant de le nettoyer.

Nettoyage

Nettoyez l'appareil uniquement lorsqu'il y a moins d'aliments ou pas d'aliments.

Pour un bon entretien et afin de prévenir les mauvaises odeurs, veuillez nettoyer l'appareil tous les quatre semaines.

**AVERTISSEMENT !**

- ▶ Évitez de nettoyer l'appareil à l'aide de brosses dures, métalliques, de détergent en poudre, d'essence, d'acétate d'amyle, d'acétone et toute autre solution similaire organique, acide ou alcaline. Veuillez nettoyer avec du détergent spécial réfrigérateur pour éviter tout dommage.
- ▶ Évitez d'utiliser un vaporisateur ou de nettoyer l'appareil à grande eau.
- ▶ Évitez d'utiliser un pulvérisateur d'eau ou un nettoyeur à vapeur pour nettoyer l'appareil.
- ▶ Évitez de nettoyer les rayons de congélation en verre avec de l'eau chaude. Le changement soudain de température pourrait briser le verre.
- ▶ Évitez de toucher la surface intérieure du compartiment de congélation pendant qu'il est en marche, notamment avec les mains mouillées ; vos mains pourraient se congeler sur la surface.
- ▶ En cas de chauffage, vérifiez l'état des aliments congelés.

- ▶ Gardez toujours le joint de la porte propre.
- ▶ Nettoyez l'intérieur et l'extérieur de l'appareil avec une éponge humide trempée dans de l'eau tiède et un détergent doux.
- ▶ Rincez et séchez avec un torchon doux.
- ▶ Ne lavez aucune pièce de l'appareil dans le lave-vaisselle.
- ▶ Attendez au moins 5 minutes avant de redémarrer l'appareil, parce que plusieurs redémarrages endommageraient le compresseur.

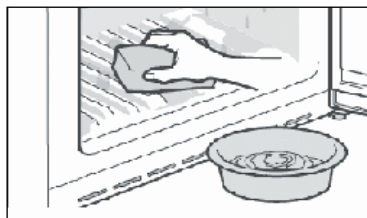
**Dégivrage**

Le réfrigérateur et le congélateur se dégivrent automatiquement, aucune opération manuelle n'est nécessaire.

Remplacer les lampes LED

Les lampes sont des lampes LED ; elles consomment moins d'énergie et ont une longue durée de vie. En cas de problème, veuillez contacter le service clientèle. Voir SERVICE CLIENTÈLE.

Caractéristiques des lampes : 12 V max 2 W.

Non-utilisation pendant une longue période

Au cas où l'appareil reste non-utilisé pendant une longue période, et que vous n'allez pas utiliser la fonction Vacances pour réfrigérateur :

- ▶ Retirez les aliments.
- ▶ Débranchez le câble d'alimentation.
- ▶ Nettoyez l'appareil tel qu'indiqué ci-dessus.
- ▶ Laissez la porte et les tiroirs du congélateur ouverts pour éviter les mauvaises odeurs à l'intérieur.



Remarque

N'éteignez l'appareil que si c'est absolument nécessaire.

Déplacer l'appareil

1. Retirez tous les aliments et débranchez l'appareil.
2. Sécurisez les rayons et autres pièces amovibles à l'intérieur du réfrigérateur et du congélateur à l'aide d'un ruban adhésif.
3. Ne penchez pas le réfrigérateur à plus de 45° pour éviter d'endommager le système de réfrigération.



AVERTISSEMENT !

- ▶ Évitez de soulever l'appareil à l'aide de ses poignées.
- ▶ Ne jamais placer l'appareil horizontalement au sol.

Vous pouvez résoudre la plupart des problèmes qui pourraient survenir sans expertise précise. En cas de problème, veuillez vérifier toutes les solutions possibles en suivant les instructions ci-dessous avant de contacter un service après-vente. Voir SERVICE CLIENTÈLE.



AVERTISSEMENT !

- ▶ Avant tout entretien, veuillez arrêter l'appareil et le débrancher de l'alimentation électrique.
- ▶ Les appareils électriques doivent être entretenus uniquement par des experts en électricité, parce qu'une mauvaise intervention pourrait causer des dommages considérables.
- ▶ Faites remplacer le cordon d'alimentation endommagé par le fabricant, son représentant ou par des personnes qualifiées afin d'éviter tout risque.

Problème	Causes probables	Solutions possibles
Le compresseur ne fonctionne pas.	<ul style="list-style-type: none"> • La fiche principale n'est pas branchée à la prise. • L'appareil est en cycle de dégivrage 	<ul style="list-style-type: none"> • Branchez la fiche. • Ce processus est normal pour un dégivrage automatique
L'appareil tourne continuellement ou tourne pendant trop longtemps.	<ul style="list-style-type: none"> • La température intérieure et extérieure est trop élevée. • L'appareil a été en arrêt pendant trop longtemps. • Une porte/un tiroir de l'appareil ne se ferme pas correctement. • La porte/le tiroir a été ouvert trop souvent ou pendant trop longtemps. • La température du compartiment congélateur est trop basse. • Le joint de porte/tiroir est sale, usé, fissuré ou pas compatible. • Le flux d'air nécessaire n'est pas garanti. 	<ul style="list-style-type: none"> • Dans ce cas, il est normal que l'appareil tourne plus longtemps. • Normalement, il faut 8 à 12 heures pour que l'appareil se dégivre complètement. • Fermez la porte/le tiroir et assurez-vous que l'appareil est placé sur une surface plane et qu'il n'y a pas d'aliments ou de récipient qui cogent sur la porte. • N'ouvrez pas la porte/le tiroir trop fréquemment. • Réglez la température le plus haut possible jusqu'à obtenir une température du réfrigérateur satisfaisante. • Il faut 24 heures pour que la température du réfrigérateur se stabilise. • Nettoyez le joint de la porte/tiroir ou faites les remplacer par le service client. • Veillez à une ventilation adéquate.
L'intérieur du réfrigérateur est sale et/ou dégage des odeurs.	<ul style="list-style-type: none"> • L'intérieur du réfrigérateur a besoin de nettoyage. • Les aliments aux odeurs fortes sont conservés dans le réfrigérateur. 	<ul style="list-style-type: none"> • Nettoyez l'intérieur du réfrigérateur. • Emballez les aliments correctement.

Problème	Causes probables	Solutions possibles
L'appareil n'est pas suffisamment froid.	<ul style="list-style-type: none"> • La température est trop élevée. • Des aliments trop chauds ont été placés dans le congélateur. • De grandes quantités d'aliments ont été conservées à la fois. • Les aliments sont trop près les uns des autres. • Une porte/un tiroir de l'appareil ne se ferme pas correctement. • La porte/tiroir a été ouvert(e) trop souvent ou pendant trop longtemps. 	<ul style="list-style-type: none"> • Réglez à nouveau la température • Toujours laisser les aliments refroidir avant de les conserver. • Toujours conserver de petites quantités d'aliments. • Laissez l'espace entre les différents aliments pour permettre à l'air de circuler. • Fermez la porte/le tiroir. • N'ouvrez pas la porte/le tiroir trop fréquemment.
L'appareil est trop froid.	<ul style="list-style-type: none"> • La température est trop basse. • La fonction Power Freeze / Power-Cool est activée ou a fonctionné pendant longtemps. 	<ul style="list-style-type: none"> • Réglez à nouveau la température • Désactivez la fonction Power Freeze / Power-Cool
Formation de moisissure à l'intérieur du réfrigérateur.	<ul style="list-style-type: none"> • Le climat est trop chaud et trop humide. • Une porte/un tiroir de l'appareil ne se ferme pas correctement. • La porte/tiroir a été ouvert(e) trop souvent ou pendant trop longtemps. • Les récipients contenant les aliments ou les liquides sont laissés ouverts. 	<ul style="list-style-type: none"> • Augmentez la température • Fermez la porte/le tiroir. • N'ouvrez pas la porte/le tiroir trop fréquemment. • Laissez les aliments chauds refroidir à la température ambiante avant de les couvrir et de les placer dans l'appareil.
La moisissure s'accumule sur les surfaces extérieures du réfrigérateur ou entre la porte et le tiroir.	<ul style="list-style-type: none"> • Le climat est trop chaud et trop humide. • La porte/le tiroir n'est pas hermétiquement fermé(e). L'air froid dans l'appareil et l'air chaud à l'extérieur est en condensation. 	<ul style="list-style-type: none"> • Ceci est normal en zone humide et cela change lorsque l'humidité diminue. • Assurez-vous que la porte/le tiroir est bien fermé(e).
Glace trop dure et gel dans le congélateur.	<ul style="list-style-type: none"> • Les aliments ne sont pas bien emballés. • Une porte/un tiroir de l'appareil ne se ferme pas correctement. • La porte/tiroir a été ouvert(e) trop souvent ou pendant trop longtemps. • Le joint de porte/tiroir est sale, usé, fissuré ou pas compatible. • Quelque chose à l'intérieur empêche la porte de se fermer correctement. 	<ul style="list-style-type: none"> • Toujours bien emballer les aliments. • Fermez la porte/le tiroir. • N'ouvrez pas la porte/le tiroir trop fréquemment. • Nettoyez le joint de la porte/tiroir ou remplacez-les par de nouveaux. • Repositionnez les rayons, les caisiers de porte, ou les récipients à l'intérieur pour permettre à la porte/au tiroir de se fermer

Problème	Causes probables	Solutions possibles
L'appareil produit des sons bizarres.	<ul style="list-style-type: none"> L'appareil n'est pas placé sur une surface plane. L'appareil est en contact avec certains objets. 	<ul style="list-style-type: none"> Régler les supports afin d'équilibrer l'appareil. Retirez les objets autour de l'appareil.
Un léger son se produit, pareil au son de l'eau qui coule.	<ul style="list-style-type: none"> - 	<ul style="list-style-type: none"> C'est normal.
Vous entendrez un bip.	<ul style="list-style-type: none"> La porte du réfrigérateur est ouverte. 	<ul style="list-style-type: none"> Fermez la porte ou arrêtez l'alarme manuellement.
Vous entendrez un léger ronronnement.	<ul style="list-style-type: none"> Le système anti-condensation fonctionne. 	<ul style="list-style-type: none"> Ceci prévient la condensation et c'est normal.
La lampe à l'intérieur ou le système de refroidissement ne fonctionne pas.	<ul style="list-style-type: none"> La fiche principale n'est pas branchée à la prise. L'alimentation électrique est anormale. La lampe DEL ne fonctionne pas. 	<ul style="list-style-type: none"> Branchez la fiche. Vérifiez l'alimentation électrique de la pièce. Contactez la compagnie d'électricité. Veillez contacter le service client pour changer la lampe.

Interruption de l'alimentation

En cas de coupure d'électricité, les aliments sont en sécurité au froid pendant près de 12 heures. Suivez les conseils suivants pour une interruption de courant prolongée, notamment en été :

- ▶ Ouvrez la porte/le tiroir à des fréquences très réduites.
- ▶ Ne conservez pas une quantité supplémentaire d'aliments dans l'appareil pendant l'interruption de courant.
- ▶ Si vous êtes informé à l'avance de la coupure et de ce que l'interruption durera plus de 12 heures, faites des boules de glace, mettez-les dans un récipient et placez le récipient au-dessus du réfrigérateur.
- ▶ Il est conseillé d'inspecter les aliments une fois le courant rétabli.
- ▶ Étant donné que la température à l'intérieur du réfrigérateur va augmenter pendant l'interruption ou autre panne, la période de conservation et la qualité des aliments seront réduites. Tout aliment décongelé doit être soit consommé soit cuisiné ou recongelé (si possible) immédiatement pour éviter tout risque de santé.

Fonction Mémoire pendant la coupure d'électricité

Après le retour de l'électricité, l'appareil continue de fonctionner avec les réglages définis au préalable avant l'interruption du courant. Le panneau de commande est déverrouillé.

Déballage



AVERTISSEMENT !

- ▶ L'appareil est lourd. Il faut toujours être au moins à deux pour le manœuvrer.
 - ▶ Tenez tous les emballages hors de portée des enfants et mettez-les au rebut dans le respect de l'environnement.
-
- ▶ Sortez l'appareil de l'emballage.
 - ▶ Retirez tous les emballages.

Conditions environnementales

La température de la pièce doit toujours varier entre 10 °C et 43 °C, parce qu'elle peut influencer la température à l'intérieur de l'appareil et la consommation énergétique. Ne pas installer l'appareil près des appareils qui produisent de la chaleur (cuisinières, réfrigérateurs) sans isolation.

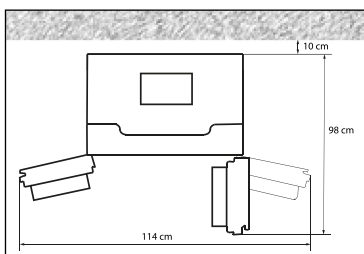

Caractéristiques de la pièce

Espace nécessaire lorsque la porte est ouverte.

Largeur de l'appareil : 114 cm

Profondeur de l'appareil : 98 cm

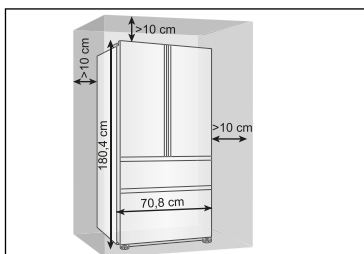

Ventilation croisée

Pour une meilleure ventilation de l'appareil pour des raisons de sécurité, les instructions sur la ventilation croisée doivent être respectées.

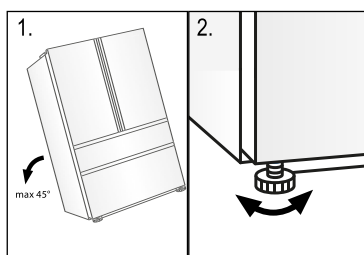

Positionner l'appareil

L'appareil doit être placé sur une surface plane et solide.

1. Penchez légèrement le réfrigérateur vers l'arrière.
2. Réglez les supports de fixation au niveau souhaité.

Assurez-vous que la distance vers le mur sur le côté de la charnière de la porte est d'au moins 10 cm pour permettre à la porte de s'ouvrir aisément.

3. Vérifiez la stabilité en basculant entre les diagonales. Le léger balancement doit être le même dans les deux directions. Sinon le cadre peut se déformer causant ainsi une fuite au niveau des joints de porte. Une légère inclinaison vers l'arrière facilite la fermeture de la porte.

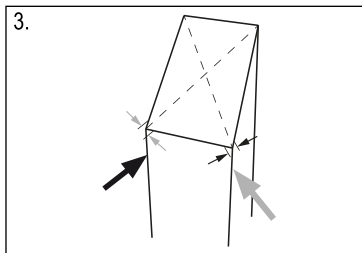

Temps d'attente

L'huile d'entretien du compresseur se trouve dans la capsule du compresseur. Cette huile peut se déverser dans le circuit fermé du système pendant le transport. Avant de brancher l'appareil à l'alimentation électrique vous devez attendre 2 heures pour permettre à l'huile de retourner dans la capsule.

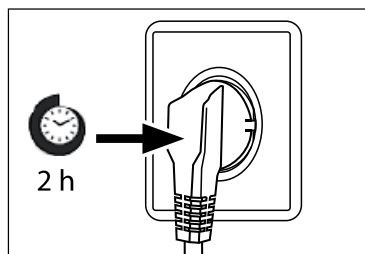

Branchement électrique

Avant chaque branchement, vérifiez si :

- ▶ l'alimentation électrique, la prise et le fusible sont identiques à ceux mentionnés sur la plaque signalétique.
- ▶ la prise d'alimentation est mise à la terre et il n'y a aucune fiche multiple ou de rallonge.
- ▶ la prise d'alimentation et la fiche correspondent parfaitement.

Connectez la fiche à une prise correctement installée.



AVERTISSEMENT !

Pour éviter tout risque remplacez tout câble endommagé auprès du service clients (voir carte de garantie).

Fiche produit conforme à la réglementation UE No 1060/2010

Marque de fabrique	Haier
Catégorie du modèle	HB14FMAA / HB14FNAA
Classe d'efficacité énergétique	Réfrigérateur-congélateur
Consommation énergétique annuelle (kWh/an) ¹⁾	A+
Volume de conservation réfrigération (L)	335
Volume de conservation congélation (L) ****	274
Classement en étoile	108
Température des autres compartiments > 14 °C	****
Système de givre	Non-applicable
Protection anti-interruption électrique (h)	Oui
Capacité de congélation (kg/24 h)	12
Freezing capacity (kg/24h)	10
Classe climatique Cet appareil doit être utilisé à une température ambiante variant entre 10 °C et 43 °C.	SN-N-ST-T
Émission de bruits aériens (db(A) re 1 pW)	39
Type de fabrication	Position libre

¹⁾ basé sur des résultats d'essais standards pendant 24 heures. La consommation réelle d'énergie dépendra de l'utilisation de l'appareil et de sa position.

Autres données techniques

Tension/Fréquence	220-240V ~/ 50Hz
Puissance d'entrée (W)	200
Fusible principal (A)	15
Refroidissant	R600a
Dimensions (H/L/P en mm)	708 /1804/708

Service clients

Nous vous recommandons notre Service clients Haier et l'utilisation de pièces d'origine.
Si vous avez un problème avec l'appareil, veuillez-vous référer à la partie DÉPANNAGE.

Si vous ne trouvez pas de solution, veuillez contacter

- ▶ votre revendeur local ou
- ▶ notre Centre d'écoute d'Europe (voir la liste des numéros de téléphone ci-dessous), ou
- ▶ notre Service & Assistance à l'adresse www.haier.com, où vous pouvez activer le service de réclamations et trouver des Réponses aux Questions posées fréquemment.

Pour contacter notre Service, rassurez-vous que les informations ci-après sont disponibles.
Ces informations sont disponibles sur la plaque signalétique.

Modèle _____

No de série _____

Vérifiez également la Carte de garantie fournie avec le produit en cas de garantie.

Centre d'écoute d'Europe		
Pays*	Numéro de téléphone	Coûts
Haier Italie (IT)	199 100 912	
Haier Espagne (ES)	902 509 123	
Haier Allemagne (DE)	0180 5 39 39 99	<ul style="list-style-type: none"> • 14 Ct/Min Téléphone fixe • max 42 Ct/Min Mobile
Haier Autriche (AT)	0820 001 205	<ul style="list-style-type: none"> • 14,53 Ct/Min Téléphone fixe • max 20 Ct/Min pour tout autre moyen de communication
Haier Royaume Uni (UK)	0333 003 8122	
Haier France (FR)	0980 406 409	

* Pour tout autre pays bien vouloir consulter le site à l'adresse www.haier.com

HB14FMAA-HB14FNAA_GB V01_042015

Haier