



MARQUE: ZANUSSI

REFERENCE: ZAN3713

CODIC: 3208362



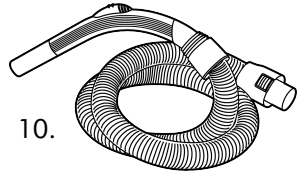

10.

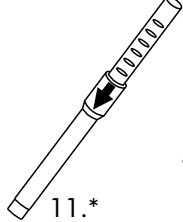

11.*

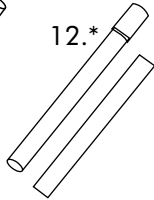

12.*

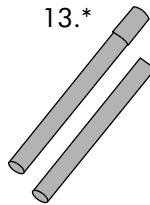

13.*

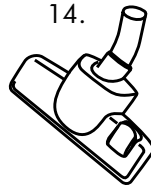

14.



15.



16.*



17.*

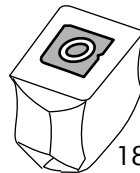

18.*

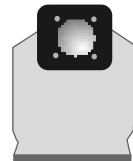

19.*

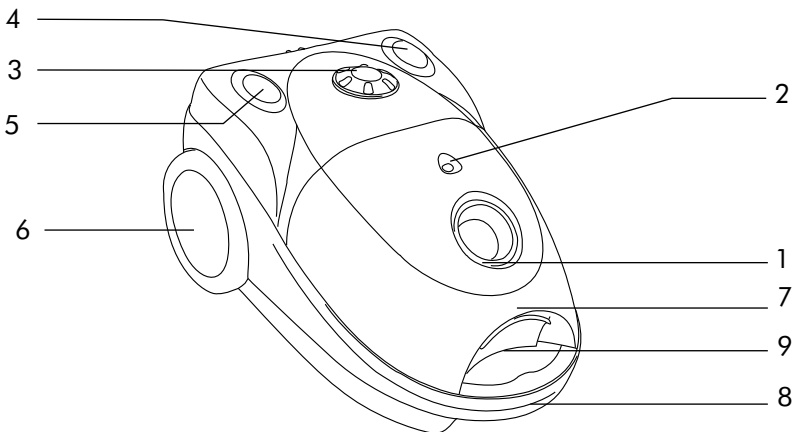



CB 100



AC 01



FL 180



TU 21

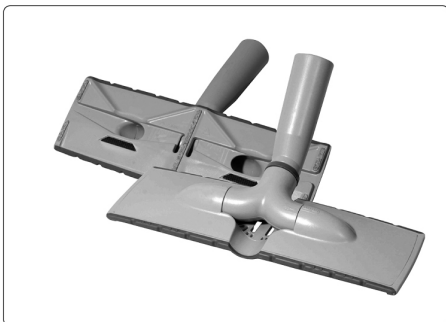

BSL 20



AD 15

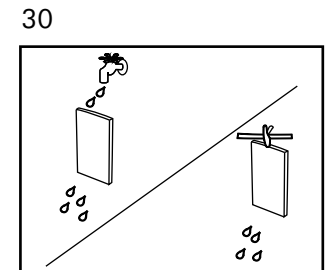
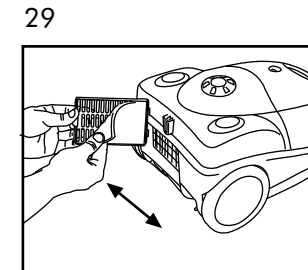
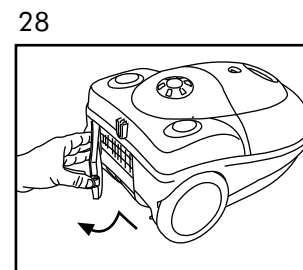
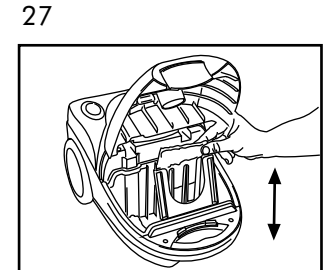
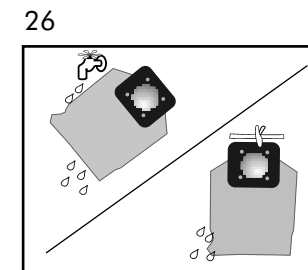
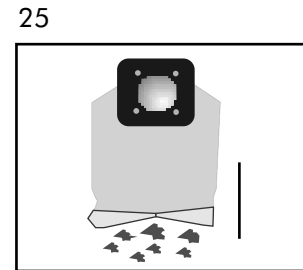
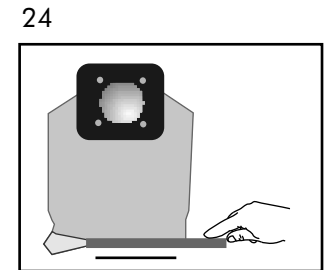
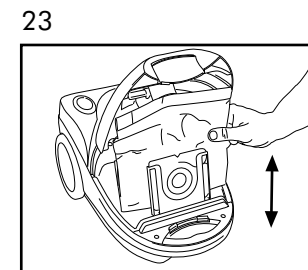
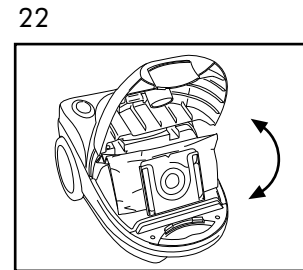
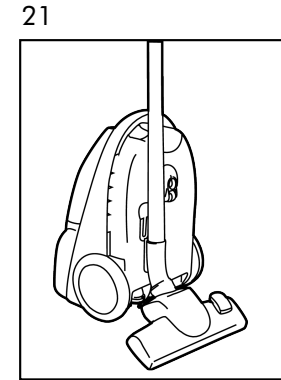
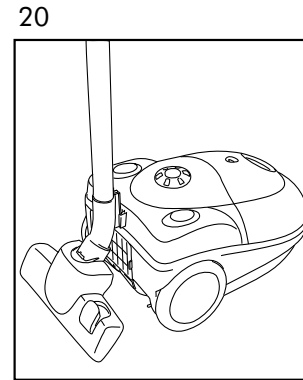

DESCRIPTION DE VOTRE ASPIRATEUR

- | | |
|---|--|
| 1. Connexion du flexible | 10. Flexible avec réglage de débit d'air |
| 2. Indicateur de remplissage de sac | 11. Tube métal telescopique * |
| 3. Variateur électronique de puissance è | 12. Tubes métal * |
| 4. Pédale marche/arrêt | 13. Tubes plastique * |
| 5. Pédale d'enrouleur de câble | 14. Suceur combiné pour tapis et sols durs |
| 6. Roues | 15. Suceur long / brosse combiné * |
| 7. Compartiment sac à poussière | 16. Petit suceur * |
| 8. Poignée de transport | 17. Turbobrosse * |
| 9. Bouton d'ouverture du compartiment sac à poussière | 18. Sac à poussière * |
| | 19. Sac tissu * |
| | 20. Parking horizontal |
| | 21. Parking vertical |

* Suivant les modèles

CONSIGNES DE SECURITE

- Lisez attentivement ce mode d'emploi.
- Avant d'utiliser cet aspirateur, contrôlez que la tension du réseau corresponde à la tension figurant sur la plaque signalétique se trouvant sous l'appareil.
- Ne mettez pas en marche l'aspirateur s'il vous semble qu'il comporte un défaut ou si le cordon d'alimentation, ou la prise sont endommagés. N'essayez en aucun cas de réparer l'appareil vous-même. Les réparations faites par des personnes non qualifiées ou inexpérimentées peuvent donner lieu à des blessures et/ou des pannes graves. L'entretien de cet appareil doit être effectué par un Centre Service Agréé Zanussi en utilisant que des pièces d'origine.
- Débranchez toujours l'appareil, avant toute opération d'entretien ou lorsque vous le transportez.
- Gardez toujours l'appareil hors de portée des enfants et veillez à ce qu'il ne soit pas en fonctionnement sans surveillance.
- Cet appareil est exclusivement destiné à un usage domestique et pour uniquement des poussières sèches. Pour l'utilisation, veuillez vous conformer aux instructions figurant sur cette notice.
- Ne jamais tirer l'appareil par le cordon d'alimentation. Ne pas tirer sur le cordon pour le débrancher. Pour l'utilisation, veuillez vous conformer aux instructions figurant sur cette notice. Ne pas utiliser l'aspirateur si le cordon d'alimentation est endommagé. Si c'est le cas, il doit être remplacé par un Centre Service Agréé. Cette intervention n'est pas couverte par la garantie.
- N'aspirez pas de liquides. N'aspirez pas d'objets pointus. N'aspirez pas de braises chaudes ou de mégots incandescents.
- N'aspirez jamais à proximité de gaz inflammables. Les produits en bombe aérosol peuvent être inflammables. Ne pas vaporiser de tels produits à proximité ou sur l'aspirateur.
- Ne débranchez pas l'appareil avec les mains humides.

- Ne pas utiliser trop prêt de chauffage, radiateur, poêles etc.
- Avant de commencer à aspirer, assurez vous que de trop gros objets ne se trouvent pas sur la surface à aspirer et ceci pour éviter d'endommager le sac à poussière.

MODE D'EMPLOI

- Avant toute utilisation, assurez vous que le sac et les filtres sont bien en place.
- Avant toute utilisation, déroulez une longueur de cordon d'alimentation suffisante et branchez l'appareil sur ne prise de courant. Une marque JAUNE sur le câble indique la longueur idéale du cordon. Ne jamais tirer le cordon au delà de la marque ROUGE.
- Appuyez sur la pédale Marche/arrêt pour mettre en marche l'aspirateur. Il est conseillé de positionner le variateur de puissance sur la position MIN avant de mettre l'aspirateur en marche.
- Pour enrrouler le cordon d'alimentation, il suffit d'appuyer sur la pédale d'enrouleur de câble après avoir débranché l'appareil. Il est conseillé de tenir la prise de courant pendant l'enroulement du câble afin d'éviter qu'elle ne vous heurte ou ne heurte les meubles.
- La puissance d'aspiration peut être modulée en actionnant le variateur électronique de puissance.

ENTRETIEN

CHANGER LE SAC À POUSSIÈRE

Zanussi recommande l'utilisation des sacs et filtres de marque Menalux. Ces sacs et filtres de haute qualité assureront une grande durée de vie à votre aspirateur Zanussi.

Pour plus d'information sur les produits Menalux, vous pouvez visiter notre site : www.menalux.com.

- N'utilisez jamais l'appareil sans sac à poussière.
 - Si vous oubliez de mettre le sac à poussière ou s'il n'est pas correctement mis, le couvercle du compartiment sac à poussière ne se fermera pas complètement.
- 22 Après avoir enlevé le flexible, ouvrir le compartiment sac à poussière.
- Faire pivoter le support sac dans la position verticale.
- 23 Enlever le sac à poussière et le jeter.
- 22 Refermer le couvercle du compartiment sac à poussière en le poussant jusqu'au «click».

SAC À POUSSIÈRE RECOMMANDÉ:

- Réf du sac à poussière adapté à votre aspirateur Zanussi: Menalux 1002.

COMMENT TROUVER LE SAC À POUSSIÈRE MENALUX?

- Si vous rencontrez des difficultés pour l'achat des sacs à poussière et des filtres, téléphonez au Service Conseil Consommateurs : 03 44 62 24 24.

Sac tissu *

- 23 Enlever le sac tissu du support sac.
- 24,25 Faire glisser le clip plastique pour ouvrir et vider le sac.
- 24 Remettre en place le clip plastique qui permet aux deux côtés du sac d'être parallèles.
- 22 Remettre le sac tissu sur le support sac.
- 26 **Attention: le sac tissu doit être lavé à l'eau tiède et séché complètement. Il ne doit pas être lavé en machine.**
- 22 Refermer le couvercle du compartiment sac à poussière en le poussant jusqu'au «click».

REPLACEMENT ET NETTOYAGE DES FILTRES

- Le sac à poussière doit être changé quand l'indicateur de remplissage de sac est entièrement rouge, l'appareil étant en position maximum d'aspiration et le suceur soulevé du sol.
- Les filtres doivent être nettoyés lorsqu'ils sont sales et au moins deux fois par an.
- N'utilisez jamais l'appareil sans les filtres, ce qui pourrait provoquer une perte d'efficacité et endommager le moteur.
- Débranchez toujours l'aspirateur avant de nettoyer les filtres
- Ne pas mettre les filtres dans la machine à laver.
- N'utilisez pas de sèche-cheveux pour sécher les filtres.

Nettoyage du filtre du moteur

- 27 Faites pivoter le support sac. Enlevez le filtre de protection du moteur.
- 30 Rincez le filtre à l'eau tiède puis laissez le sécher complètement.
- 27,22 Remettez le filtre dans l'aspirateur.

Nettoyage du filtre de sortie d'air

- 28,29 Ouvrez la grille du filtre et enlever le filtre de sortie d'air.
- 30 Rincez le filtre à l'eau tiède puis laissez le sécher complètement.
- 29,28 Remettez le filtre dans l'aspirateur.

Référence des filtres recommandés:

Filtre moteur : Menalux D24.
Microfiltre : Menalux D09.

POUR LE RESPECT DE L'ENVIRONNEMENT

- Ne jetez pas l'emballage, ni les appareils usagés n'importe où!
- Le carton d'emballage peut être mis à la collecte des vieux papiers.
- Le sac en polyéthylène (PE) peut être remis à un point collecte de PE pour le recyclage.
- La mousse de polystyrène (PS) peut être remis à un point collecte de PS pour le recyclage.
- Renseignez vous auprès des services administratifs de votre commune pour connaître le centre de recyclage dont dépend votre domicile.

Si vous rencontrez des difficultés pour l'achat des sacs à poussière, ou si vous désirez obtenir l'adresse du Centre Service Agréé le plus proche de votre domicile, téléphonez au Service Conseil Consommateurs: 03 44 62 24 24. Dans le souci d'une amélioration constante de nos produits, nous nous réservons le droit d'apporter à leurs caractéristiques toutes modifications liées à l'évolution technique. (décret du 23.03.78).

CE Cet appareil est conforme aux directives suivantes de la C.E. :

- 2006/95/CE relative à la "basse tension"
- 89/336/CEE "Directive CEM" y compris les directives de modifications 92/31/CEE et 93/68/CEE.



Le symbole  sur le produit ou son emballage indique que ce produit ne peut être traité comme déchet ménager. Il doit être remis au point de collecte dédié à cet effet (collecte et recyclage du matériel électrique et électronique). En procédant à la mise au rebut de l'appareil dans les règles de l'art, nous préservons l'environnement et notre sécurité, s'assurant ainsi que les déchets seront traités dans des conditions optimum. Pour obtenir plus de détails sur le recyclage de ce produit, veuillez prendre contact avec les services de votre commune ou le magasin où vous avez effectué l'achat.

* Suivant les modèles