

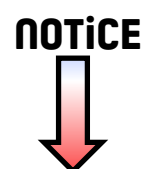

MARQUE: **MSI**
REFERENCE: **OPTiX MAG271C**
CODiC: **4601084**



Série Optix

Moniteur LCD

Optix MAG241C (3EA21)

Optix MAG241CR (3EA25)

Optix MAG271C (3FA61)

Optix MAG271CR (3FA65)

Table des matières

Avis relatif au droit d'auteur et aux marques commerciales.....	iii
Révision	iii
Assistance technique	iii
Consignes de sécurité.....	iv
Confirmité CE.....	vi
Déclaration concernant les interférences de radiofréquence FCC-B.....	vi
Déclaration DEEE	vii
Informations sur les substances chimiques	vii
Pour commencer	1-1
Contenu de l'emballage	1-2
Installation du socle de moniteur (en option)	1-3
Réglage du moniteur.....	1-5
Vue d'ensemble du moniteur	1-6
Raccordement du moniteur au PC.....	1-8
Configuration OSD	2-1
Touche Navi	2-2
Configuration OSD via touche Navi	2-5
Annexe.....	A-1
Spécifications	A-2
Modes d'affichage prédéfinis	A-4
Problèmes de fonctionnement	A-5

Avis relatif au droit d'auteur et aux marques commerciales

Copyright © Micro-Star Int'l Co., Ltd. Tous droits réservés. Le logo MSI utilisé est une marque déposée de Micro-Star Int'l Co., Ltd. Toutes les autres marques et tous les autres noms mentionnés peuvent être des marques commerciales de leurs propriétaires respectifs. Aucune garantie quant à l'exactitude ou à l'exhaustivité n'est formulée explicitement ou implicitement. MSI se réserve le droit d'apporter des modifications à ce document sans préavis.

Révision

Révision	Date
V1.0	2018/06

Assistance technique

Si un problème survient avec votre produit et aucune solution ne peut être obtenue à l'aide du manuel d'utilisation, veuillez contacter le lieu d'achat ou votre distributeur local. Veuillez également vous rendre sur le site <https://www.msi.com/support/> pour des conseils supplémentaires.

Consignes de sécurité



- ☑ Lisez attentivement et minutieusement les instructions relatives à la sécurité.
- ☑ Toutes les mises en garde et tous les avertissements sur l'appareil ou sur le manuel d'utilisation doivent être notés.
- ☑ Confiez l'entretien à un personnel qualifié uniquement.



Conservez le Guide d'utilisation fourni avec l'emballage pour référence future.



Pour éviter tout risque d'incendie ou de décharge électrique, maintenez cet appareil à l'écart de l'humidité et des températures élevées.



Posez cet appareil sur une surface plane et fiable avant de l'installer.

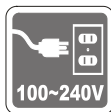

- ☑ Assurez-vous que la tension d'alimentation est dans la plage de sécurité et qu'elle a été correctement ajustée à une valeur entre 100~240 V avant de brancher l'appareil sur une prise secteur. Ne neutralisez pas la broche de mise à la terre de la prise. L'appareil doit être branché à une prise de courant avec terre.
- ☑ Débranchez toujours le cordon d'alimentation ou éteignez la prise secteur si l'appareil doit être laissé non utilisé pendant un certain temps, ceci afin d'avoir une consommation électrique nulle.



Le ventilateur de l'appareil sert à la convection d'air afin d'éviter que l'appareil ne surchauffe. Ne couvrez pas le ventilateur.



Ne laissez pas l'appareil dans un environnement non climatisé avec une température de stockage supérieure à 60°C ou inférieure à -20°C, ce qui pourrait endommager l'appareil.

REMARQUE : La température maximale de fonctionnement est d'environ 40°C.



Lorsque vous nettoyez l'appareil, assurez-vous de retirer la prise électrique. Utilisez un chiffon doux plutôt qu'un produit chimique industriel pour nettoyer l'appareil. Ne versez jamais de liquide dans l'ouverture : cela pourrait endommager l'appareil ou causer une décharge électrique.



Placez le cordon d'alimentation de sorte que personne ne puisse marcher dessus. Ne placez rien sur le cordon d'alimentation.



Maintenez toujours les objets fortement magnétiques ou électriques éloignés de l'appareil.



Si l'une des situations suivantes survient, faites vérifier l'appareil par du personnel de réparation :

- ☑ Le cordon d'alimentation ou la prise est endommagé.
- ☑ Du liquide est entré dans l'appareil.
- ☑ L'appareil a été exposé à de l'humidité.
- ☑ L'appareil ne fonctionne pas correctement ou vous n'arrivez pas à l'utiliser selon le manuel d'utilisation.
- ☑ L'appareil est tombé et est endommagé.
- ☑ L'appareil présente des signes évidents de rupture.

Caractéristiques de produit écologique

- ☑ Consommation d'énergie réduite pendant l'utilisation et la veille
- ☑ Utilisation limitée de substances nocives pour l'environnement et la santé
- ☑ Démontage et recyclage faciles
- ☑ Utilisation limitée des ressources naturelles par encouragement au recyclage
- ☑ Durée de vie étendue du produit par le biais de mises à niveau faciles
- ☑ Production de déchets solides réduite grâce à une politique de récupération



Politique environnementale

- ☑ Ce produit a été conçu de façon à permettre la réutilisation de ses éléments et le recyclage, et ne doit pas être mis au rebut à la fin de son cycle de vie.
- ☑ Pour se débarrasser de leurs produits en fin de vie, les utilisateurs doivent prendre contact avec un centre de recueil des déchets pour recycler leurs produits.
- ☑ Rendez-vous sur le site Web de MSI et trouvez un distributeur à proximité pour plus d'informations sur le recyclage.
- ☑ Les utilisateurs peuvent également nous contacter à l'adresse gpcontdev@msi.com pour obtenir des informations relatives à la mise au rebut, à la reprise, au recyclage et au démontage appropriés des produits MSI.

★ Avertissement ! Une utilisation excessive des écrans est susceptible de nuire à la vue.

★ Recommandations :

1. Faites une pause de 10 minutes toutes les 30 minutes de visualisation.
2. Les enfants de moins de 2 ans ne doivent pas être placés devant un écran. Pour les enfants de 2 ans et plus, l'exposition aux écrans doit être limitée à moins d'une heure par jour.

Conformité CE

Cet appareil est conforme aux exigences définies dans la directive du Conseil sur le rapprochement des législations des États membres relatives à la compatibilité électromagnétique (2014/30/UE), la directive basse tension (2014/35/UE), la directive ErP (2009/125/CE) et la directive RoHS (2011/65/UE).



Ce produit a été testé et déclaré conforme aux normes harmonisées pour les équipements informatiques, publiées sous les directives du Journal officiel de l'Union européenne.

Déclaration concernant les interférences de radiofréquence FCC-B

Cet équipement a été et a été trouvé satisfaisant les limites définies pour un appareil numérique de Classe B conformément à la section 15 des règles de la FCC. Ces limites ont été conçues pour apporter une protection raisonnable contre les interférences néfastes dans le cadre d'une installation résidentielle. Cet équipement génère, utilise et peut émettre une énergie de radiofréquence et, s'il n'est pas installé et utilisé conformément au manuel d'utilisation, il risque de causer des interférences néfastes aux communications radio. Cependant, il n'y a aucune garantie que des interférences ne se produiront pas dans une installation particulière. Si cet équipement cause des interférences néfastes à la réception radio ou TV, ce qui peut être déterminé en mettant l'équipement en marche ou à l'arrêt, l'utilisateur est encouragé à essayer de corriger les interférences en adoptant au moins l'une des mesures indiquées ci-dessous :



- Réorienter ou déplacer l'antenne de réception.
- Augmenter la distance entre l'équipement et le récepteur.
- Brancher l'équipement sur une prise électrique relevant d'un circuit différent de celui sur lequel le récepteur est branché.
- Demandez de l'aide au revendeur ou à un technicien radio/télévision expérimenté.

Avis 1

Les changements ou modifications qui n'auraient pas été expressément approuvés par la partie responsable de la mise en conformité sont de nature à priver l'utilisateur de l'autorité nécessaire pour utiliser cet équipement.

Avis 2

Les câbles d'interface blindés éventuels doivent être utilisés pour pouvoir satisfaire aux limites d'émission.

Cet appareil est conforme à la section 15 des règles de la FCC. Le fonctionnement est soumis aux deux conditions suivantes :

1. cet appareil ne doit pas causer d'interférences nuisibles et
2. cet appareil doit accepter toute interférence reçue, y compris les interférences risquant d'engendrer un fonctionnement indésirable.

Déclaration DEEE

En vertu de la Directive de l'Union européenne ("UE") sur les Déchets d'équipements électriques et électroniques, Directive 2012/19/UE, prenant effet le 13 août 2005, les produits des "équipements électriques et électroniques" ne peuvent plus être jetés comme des déchets ménagers et les fabricants des équipements électroniques concernés seront obligés de reprendre ces produits à la fin de leur cycle de vie utile.



Informations sur les substances chimiques

Conformément aux règlements sur les substances chimiques, tels que le Règlement REACH de l'UE (Règlement CE N° 1907/2006 du Parlement européen et du Conseil), MSI fournit des informations sur les substances chimiques présentes dans les produits à l'adresse suivante :

https://www.msi.com/html/popup/csr/evmtprtt_pcm.html

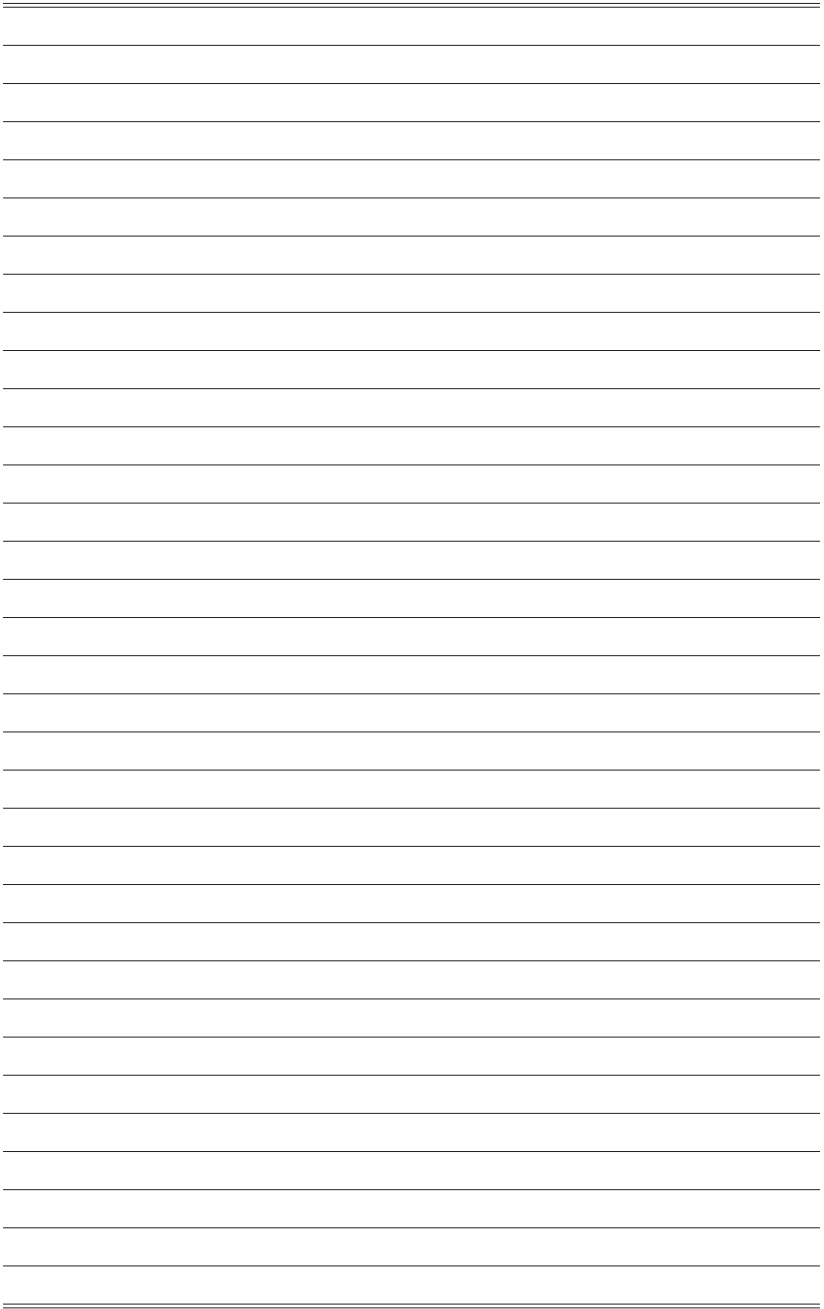

1

Pour commencer

Ce chapitre fournit des informations sur les procédures de configuration du matériel. En connectant des appareils, assurez-vous de tenir les appareils et d'utiliser une dragonne reliée à la terre pour éviter l'électricité statique.

IMPORTANT

- *Les illustrations sont fournies uniquement à titre indicatif. L'apparence de votre moniteur peut varier.*
- *N'utilisez pas d'objets pointus sur le moniteur.*

Contenu de l'emballage

1. Moniteur
2. Socle
3. Base du socle avec vis
4. Cordon d'alimentation
5. Câble HDMI
6. Câble DisplayPort
7. Câble USB amont (pour activer les ports USB sur le moniteur)
8. Guide de démarrage rapide
9. Carte de garantie

- * Contactez votre lieu d'achat ou votre distributeur local si l'un des éléments est endommagé ou manquant.
- * Le contenu de l'emballage peut varier en fonction du pays.

Installation du socle de moniteur (en option)

► Optix MAG241C/ MAG271C

1. Posez le moniteur sur une surface plate et stable.
2. Raccordez la base au socle.
3. Serrez la vis de la base pour fixer la base.

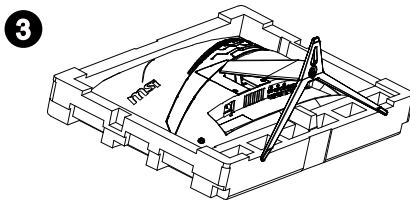
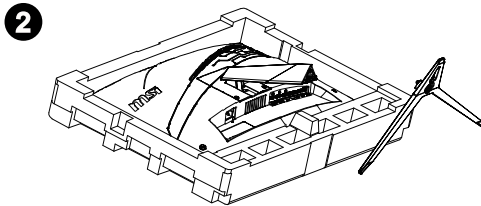
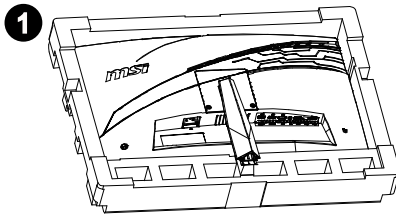

► Optix MAG241CR/ MAG271CR

1. Placez le socle sur le moniteur.
2. Raccordez la base au socle.
3. Serrez la vis de la base pour fixer la base.

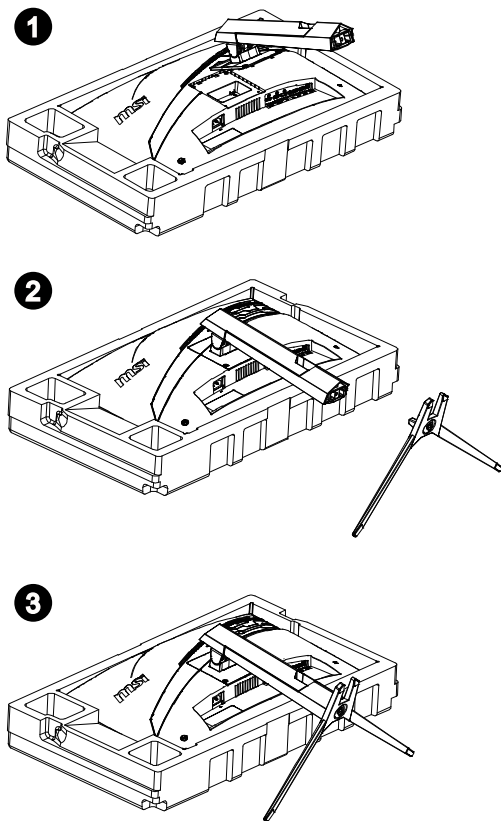

IMPORTANT

Placez le moniteur sur une surface souple et protégée pour éviter de rayer le panneau d'affichage.

Réglage du moniteur

Ce moniteur est conçu pour maximiser votre confort de visualisation avec ses capacités de réglage, telles que l'inclinaison et la levée.

IMPORTANT

Évitez de toucher le panneau d'affichage en réglant le moniteur.

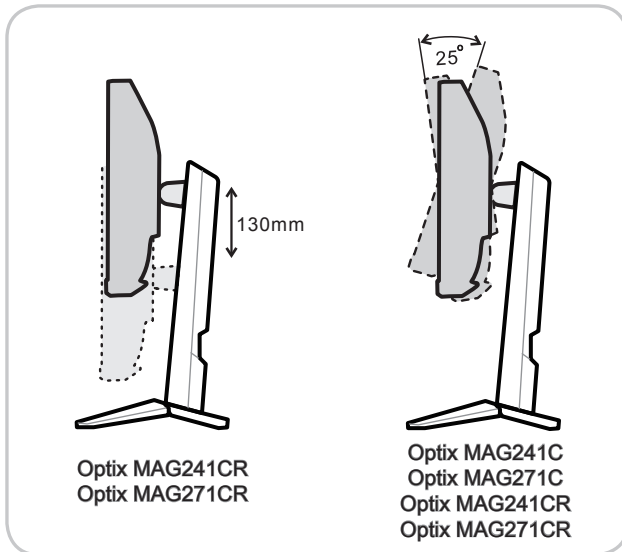

Vue d'ensemble du moniteur

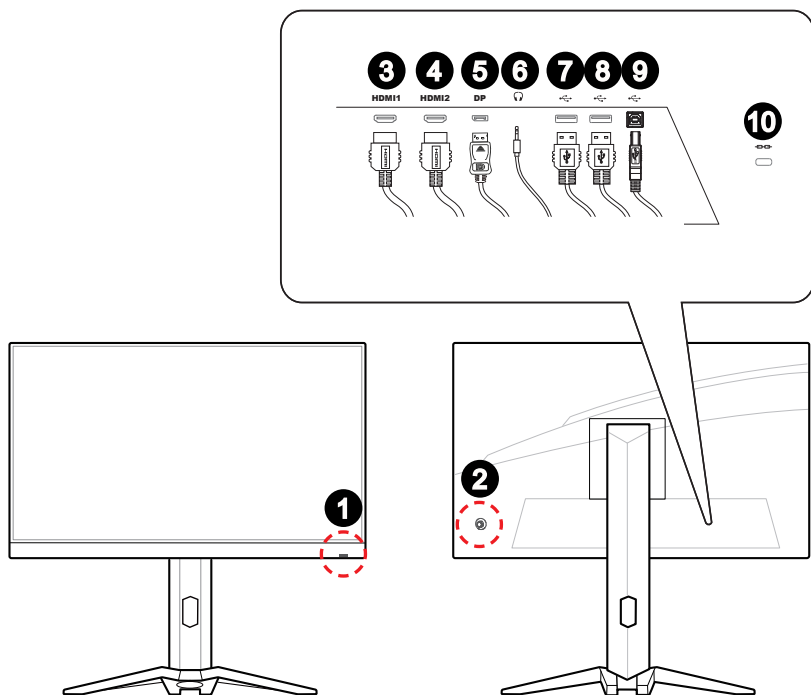

1-6

1 Bouton d'alimentation

2 Touche Navi

3 Port HDMI **HDMI**[™]
HIGH-DEFINITION MULTIMEDIA INTERFACE

4 Port HDMI **HDMI**[™]
HIGH-DEFINITION MULTIMEDIA INTERFACE

5 DisplayPort

6 Prise casque

7 Port USB 2.0 Type A aval

8 Port USB 2.0 Type A aval

9 Port USB 2.0 Type B amont

Pour le câble USB amont.

IMPORTANT

Recherchez le câble USB amont dans l'emballage et raccordez-le au PC et au moniteur. Une fois ce câble raccordé, les ports USB Type A aval du moniteur sont prêts à être utilisés.



10 Verrou Kensington

Raccordement du moniteur au PC

1. Éteignez votre ordinateur.
2. Raccordez le câble HDMI/DisplayPort depuis le moniteur vers votre ordinateur.
3. Raccordez le cordon d'alimentation à la prise d'alimentation du moniteur. (Figure A)
4. Branchez le cordon d'alimentation dans la prise électrique. (Figure B)
5. Allumez le moniteur. (Figure C)
6. Sélectionnez votre source d'entrée dans le menu OSD et mettez l'ordinateur sous tension.

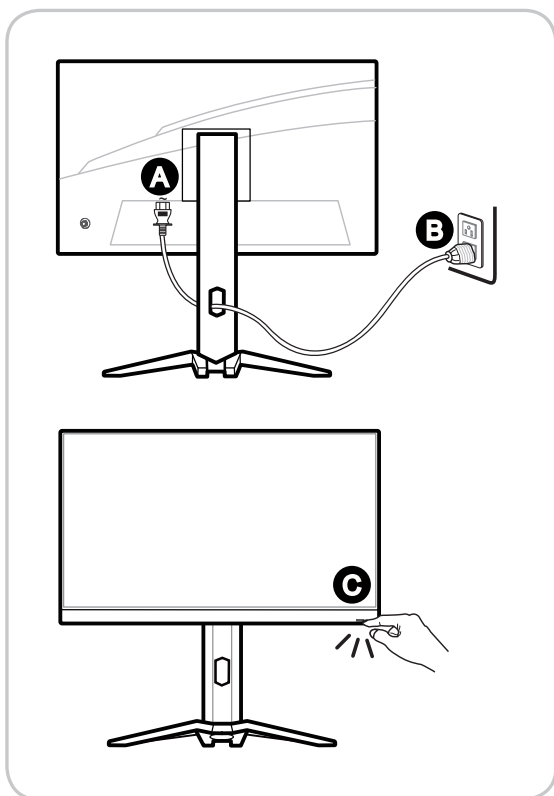

2

Configuration OSD

Ce chapitre fournit des informations essentielles sur la configuration OSD.

IMPORTANT

Toutes les informations sont sujettes à modification sans préavis.

Touche Navi



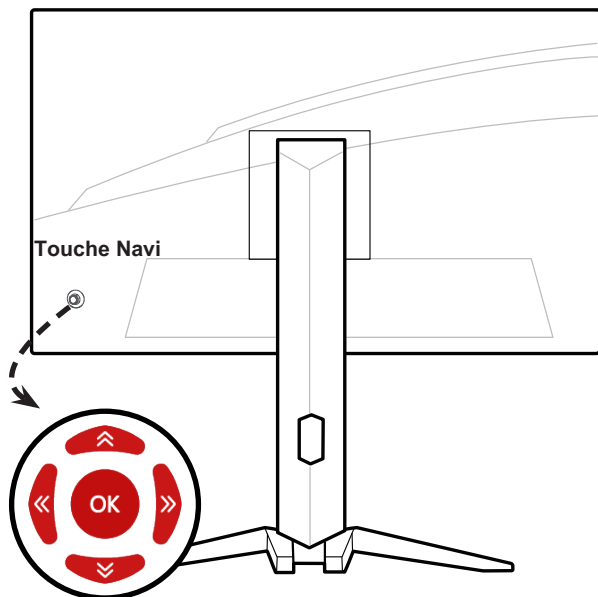



Le moniteur dispose d'une touche Navi, une commande multi-directionnelle permettant de naviguer dans le menu de l'affichage à l'écran (OSD).

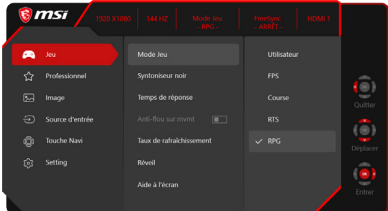

2-2

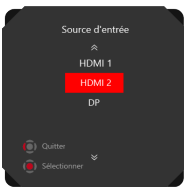

Les réglages par défaut de la touche Navi sont les suivants.

Touche Navi	Touche de raccourci (Lorsque le menu OSD est ARRÊT)	Opérations de base (Lorsque le menu OSD est MARCHÉ)
Bouton central 	Menu principal de l'OSD 	<ul style="list-style-type: none"> ■ Accès aux sous-menus ■ Confirmation d'une sélection ou d'un réglage

Touche Navi	Touche de raccourci (Lorsque le menu OSD est ARRÊT)		Opérations de base (Lorsque le menu OSD est MARCHÉ)
<p>Haut</p> 	<p>Mode Jeu</p> 	<ul style="list-style-type: none"> ■ Appuyez sur le Bouton central pour confirmer la sélection et quitter. ■ Appuyez sur les boutons Haut et Bas pour régler. ■ Appuyez sur le bouton Gauche pour annuler la prévisualisation et quitter sans appliquer l'effet du mode. 	<ul style="list-style-type: none"> ■ Sélection des menus et des éléments de la fonction ■ Permet d'augmenter les valeurs de la fonction
<p>Bas</p> 	<p>Aide à l'écran</p> 	<ul style="list-style-type: none"> ■ Appuyez sur le Bouton central pour confirmer la sélection et quitter. ■ Appuyez sur les boutons Haut et Bas pour régler. ■ Appuyez sur le bouton Gauche pour annuler la prévisualisation et quitter. 	<ul style="list-style-type: none"> ■ Sélection des menus et des éléments de la fonction ■ Permet de diminuer les valeurs de la fonction
<p>Gauche</p> 	<p>Réveil</p> 	<ul style="list-style-type: none"> ■ Appuyez sur le Bouton central pour confirmer la sélection et quitter. ■ Appuyez sur les boutons Haut et Bas pour sélectionner. ■ Appuyez sur le bouton Gauche pour annuler la prévisualisation et quitter. 	<ul style="list-style-type: none"> ■ Sélection des menus et des éléments de la fonction ■ Quitter le menu en cours
<p>Droite</p> 	<p>Source d'entrée</p> 	<ul style="list-style-type: none"> ■ Appuyez sur le Bouton central pour confirmer la sélection et quitter. ■ Appuyez sur les boutons Haut et Bas pour sélectionner. ■ Appuyez sur le bouton Gauche pour quitter. 	<ul style="list-style-type: none"> ■ Sélection des menus et des éléments de la fonction ■ Accès aux sous-menus

Les utilisateurs peuvent accéder au menu OSD pour personnaliser leurs propres touches de raccourci de la touche Navi.

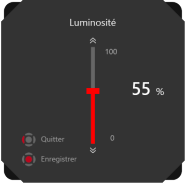
Plus d'options de touches de raccourci sont indiquées ci-dessous.

Options de touches de raccourci de la touche Navi	Opérations
Luminosité	 <ul style="list-style-type: none"> ■ Appuyez sur le bouton central pour enregistrer la valeur et quitter. ■ Appuyez sur les boutons Haut et Bas pour régler. ■ Appuyez sur le bouton Gauche pour annuler la prévisualisation et quitter. ■ La valeur par défaut de la luminosité pour FHD est 80.
Taux de rafraîchissement	 <ul style="list-style-type: none"> ■ Appuyez sur le Bouton central pour confirmer la sélection et quitter. ■ Appuyez sur le bouton Droit pour activer et sur le bouton Gauche pour désactiver le taux de rafraîchissement.

Configuration OSD via touche Navi

Appuyez sur le bouton central de la touche Navi pour lancer le menu principal de l'affichage à l'écran (OSD). Utilisez les boutons Haut, Bas, Gauche, Droite pour ajuster les menus de la fonction souhaitée afin de correspondre à vos préférences personnelles.

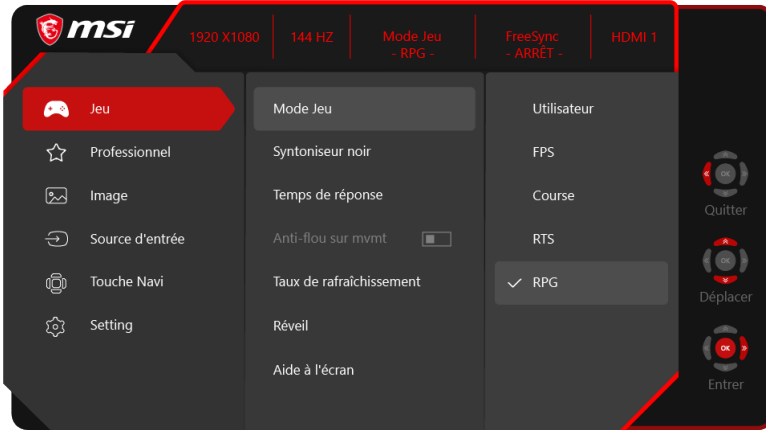

► JEU

2-5

Menu de 1er niveau	Menu de 2ème/3ème niveau	Description
Mode Jeu	Utilisateur	Mode par défaut. Tous les éléments peuvent être ajustés par les utilisateurs.
	FPS	Tous les éléments peuvent être réglés, sauf pour Syntoniseur noir, Amélioration de l'image, Luminosité et Contraste.
	Course	Tous les éléments peuvent être réglés, sauf pour Luminosité, Contraste et Amélioration de l'image.
	RTS	Tous les éléments peuvent être réglés, sauf pour Luminosité, Contraste et Amélioration de l'image.
	RPG	Tous les éléments peuvent être réglés, sauf pour Luminosité, Contraste, Syntoniseur noir et Amélioration de l'image.
	<ul style="list-style-type: none"> ■ Utilisez le bouton Haut ou Bas pour sélectionner et prévisualiser les effets du mode. ■ Appuyez sur le bouton central pour confirmer et appliquer votre type de mode. 	
Syntoniseur noir	0-20	<ul style="list-style-type: none"> ■ Utilisez le bouton Haut ou Bas pour ajuster la valeur. ■ Cette fonction améliore la luminosité de l'arrière-plan. Elle est recommandée pour les jeux FPS.

Menu de 1er niveau	Menu de 2ème/3ème niveau		Description
Temps de réponse	Normal		<ul style="list-style-type: none"> Les utilisateurs peuvent ajuster le Temps de réponse dans n'importe quel mode. Lorsque le Temps de réponse est réglé sur Le plus rapide avec un taux de rafraîchissement de l'écran d'au moins 75 Hz, l'Anti-flou sur mvmt est automatiquement activé. Lorsque le taux de rafraîchissement de l'écran est inférieur à 75 HZ, "Le plus rapide" est grisé. Cette fonction est recommandée pour les jeux FPS et de course.
	Rapide		
	Le plus rapide		
Anti-flou sur mouvement	<input type="checkbox"/> (ARRÊT)		<ul style="list-style-type: none"> La luminosité ne peut pas être ajustée lorsque Anti-flou sur mouvement est réglé sur MARCHÉ. Lorsque le Temps de réponse est réglé sur Le plus rapide avec un taux de rafraîchissement de l'écran d'au moins 75 Hz, l'Anti-flou sur mouvement est automatiquement activé. Lorsque le taux de rafraîchissement de l'écran est inférieur à 75 HZ, Anti-flou sur mouvement ne peut pas être activé et le Temps de réponse ne peut pas être réglé sur Le plus rapide. Lorsque Anti-flou sur mouvement est activé, HDCR ne peut pas être activé et reste grisé. Cette fonction est recommandée pour le cinéma, les jeux FPS et de course. Lorsque FreeSync est activé, Anti-flou sur mouvement est grisé.
	<input checked="" type="checkbox"/> (MARCHÉ)		
Taux de rafraîchissement	Emplacement	En haut à gauche	<ul style="list-style-type: none"> Les utilisateurs peuvent ajuster taux de rafraîchissement dans n'importe quel mode. L'emplacement par défaut de taux de rafraîchissement est En bas à gauche. L'emplacement est réglable dans le menu OSD. Appuyez sur le bouton central pour confirmer et appliquer votre emplacement de taux de rafraîchissement. Ce moniteur suit et fonctionne au taux de rafraîchissement d'écran prédéfini du système d'exploitation.
		En haut à droite	
		En bas à gauche	
		En bas à droite	
	ARRÊT		
MARCHÉ			
Réveil	Emplacement	En haut à gauche	<ul style="list-style-type: none"> Les utilisateurs peuvent régler Réveil dans n'importe quel mode. Après avoir réglé l'heure, appuyez sur le bouton central pour activer la minuterie. L'emplacement par défaut de Réveil est En haut à gauche. Les utilisateurs peuvent sélectionner leur propre emplacement.
		En haut à droite	
		En bas à gauche	
		En bas à droite	
	ARRÊT		
	15:00	00:01~99:59	
	30:00		
45:00			
60:00			

Menu de 1er niveau	Menu de 2ème/3ème niveau	Description
Aide à l'écran	Aucune 	<ul style="list-style-type: none"> Les utilisateurs peuvent ajuster Aide à l'écran dans n'importe quel mode. Le réglage par défaut d'Aide à l'écran est Aucune.
FreeSync	<input checked="" type="checkbox"/> (ARRÊT) <input type="checkbox"/> (MARCHE)	<ul style="list-style-type: none"> FreeSync empêche la distorsion de l'écran. Le réglage par défaut de HDMI est MARCHE mais grisé (ne peut pas être modifié). Le réglage par défaut de DisplayPort est MARCHE et peut être réglé sur MARCHE/ARRÊT dans n'importe quel mode, n'importe quelle résolution, n'importe quelle source d'entrée et n'importe quel taux de rafraîchissement d'écran. Lorsque FreeSync est activé, Anti-flou sur mouvement est grisé.

► Professionnel

Menu de 1er niveau	Menu de 2ème niveau	Description
Mode Pro	Utilisateur	Mode par défaut. Tous les éléments peuvent être ajustés par les utilisateurs.
	Lecteur	Tous les éléments peuvent être réglés, sauf pour Luminosité, Contraste et Anti-fatigue oculaire.
	Cinéma	Tous les éléments peuvent être réglés, sauf pour Luminosité, Contraste et Amélioration de l'image.
	Concepteur	Tous les éléments peuvent être réglés, sauf pour Syntoniseur noir, Luminosité et Contraste.
Anti-fatigue oculaire	<input checked="" type="checkbox"/> (ARRÊT) <input type="checkbox"/> (MARCHE)	<ul style="list-style-type: none"> Anti-fatigue oculaire protège vos yeux de la lumière bleue. Lorsqu'elle est activée, la fonction Anti-fatigue oculaire ajuste la température de couleur de l'écran pour obtenir une luminosité jaune accentuée. Les utilisateurs peuvent ajuster Anti-fatigue oculaire dans n'importe quel mode. Lorsque le Mode Pro est réglé sur Lecteur, il est obligatoire d'activer Anti-fatigue oculaire.

HDCR	<input checked="" type="checkbox"/> (ARRÊT)	<ul style="list-style-type: none"> ■ Le réglage par défaut de HDCR est ARRÊT. Les utilisateurs peuvent ajuster HDCR dans n'importe quel mode. ■ HDCR améliore la qualité de l'image en augmentant le contraste des images. ■ Lorsque HDCR est réglé sur MARCHÉ, la Luminosité est grisée. ■ HDCR et Anti-flou sur mouvement ne peuvent pas être activés simultanément. ■ Lorsque HDCR est activé, Anti-flou sur mouvement ne peut pas être activé et le Temps de réponse ne peut pas être réglé sur Le plus rapide.
	<input type="checkbox"/> (MARCHÉ)	
Anti-flou sur mouvement	<input checked="" type="checkbox"/> (ARRÊT)	<ul style="list-style-type: none"> ■ La luminosité ne peut pas être ajustée lorsque Anti-flou sur mouvement est réglé sur MARCHÉ. ■ Lorsque le Temps de réponse est réglé sur Le plus rapide avec un taux de rafraîchissement de l'écran d'au moins 75 Hz, l'Anti-flou sur mouvement est automatiquement activé. ■ Lorsque le taux de rafraîchissement de l'écran est inférieur à 75 HZ, Anti-flou sur mvmt ne peut pas être activé et le Temps de réponse ne peut pas être réglé sur Le plus rapide. ■ Lorsque Anti-flou sur mouvement est activé, HDCR ne peut pas être activé et reste grisé. ■ Cette fonction est recommandée pour le cinéma, les jeux FPS et de course. ■ Lorsque FreeSync est activé, Anti-flou sur mouvement est grisé.
	<input type="checkbox"/> (MARCHÉ)	
Amélioration de l'image	ARRÊT	<ul style="list-style-type: none"> ■ Amélioration de l'image améliore les bords de l'image pour accroître leur piqué. ■ Les utilisateurs peuvent ajuster Amélioration de l'image dans n'importe quel mode.
	Faible	
	Moyen	
	Fort	
	Le plus fort	

➤ Image

Menu de 1er niveau	Menu de 2ème/3ème niveau	Description
Luminosité	0-100	<ul style="list-style-type: none"> ■ Le réglage par défaut de la Luminosité est 80. ■ Les utilisateurs peuvent ajuster la Luminosité en mode Utilisateur, RTS, RPG et Lecteur. ■ La Luminosité est grisée lorsque Anti-flou sur mouvement et HDCR sont activés.
Contraste	0-100	<ul style="list-style-type: none"> ■ Le réglage par défaut du Contraste est 80. ■ Les utilisateurs peuvent ajuster le Contraste dans n'importe quel mode.

Netteté	0-5	<ul style="list-style-type: none"> Le réglage par défaut de Netteté est 0. Les utilisateurs peuvent ajuster la Netteté dans n'importe quel mode. La Netteté améliore la clarté et les détails des images.
Température de couleur	Froid	<ul style="list-style-type: none"> Le réglage par défaut de la Température de couleur est Normal. Utilisez le bouton Haut ou Bas pour sélectionner et prévisualiser les effets du mode. Appuyez sur le bouton central pour confirmer et appliquer votre type de mode. Les utilisateurs peuvent ajuster la Température de couleur en mode Personnalisation. Le mode de personnalisation par défaut est 50/50/50.
	Normal	
	Chaud	
	Personnalisation	
Taille de l'écran	4:3	<ul style="list-style-type: none"> Le réglage par défaut de la Taille de l'écran est 16:9. Les utilisateurs peuvent ajuster la Taille de l'écran dans n'importe quel mode, n'importe quelle résolution et n'importe quel taux de rafraîchissement d'écran.
	16:9	

➤ Source d'entrée

Menu de 1er niveau	Description
HDMI1	Les utilisateurs peuvent ajuster la source d'entrée dans n'importe quel mode.
HDMI2	
DP	

➤ Touche Navi 

Menu de 1er niveau	Menu de 2ème niveau	Description
Haut	ARRÊT	<ul style="list-style-type: none"> ■ Le réglage par défaut du bouton Haut est le mode Jeu. ■ Le réglage par défaut du bouton Bas est Aide à l'écran. ■ Le réglage par défaut du bouton Gauche est Réveil. ■ Le réglage par défaut du bouton Droit est Source d'entrée. ■ Tous les éléments de la touche Navi peuvent être ajustés via le menu OSD.
	Luminosité	
	Mode Jeu	
	Aide à l'écran	
	Réveil	
	Source d'entrée	
	Taux de rafraîchissement	
Bas	ARRÊT	
	Luminosité	
	Mode Jeu	
	Aide à l'écran	
	Réveil	
	Source d'entrée	
	Taux de rafraîchissement	
Gauche	ARRÊT	
	Luminosité	
	Mode Jeu	
	Aide à l'écran	
	Réveil	
	Source d'entrée	
	Taux de rafraîchissement	
Droite	ARRÊT	
	Luminosité	
	Mode Jeu	
	Aide à l'écran	
	Réveil	
	Source d'entrée	
	Taux de rafraîchissement	

► Réglage

Menu de 1er niveau	Menu de 2ème niveau	Description
Langue	繁體中文	<ul style="list-style-type: none"> ■ Le réglage d'usine par défaut de la Langue est Anglais. ■ Les utilisateurs doivent appuyer sur le bouton central pour confirmer et appliquer le réglage de la Langue. ■ La Langue est un réglage indépendant. Le réglage de la langue des utilisateurs écrase la valeur d'usine par défaut. Lorsque les utilisateurs règlent Réinitialiser sur Oui, la Langue n'est pas modifiée.
	English	
	Français	
	Deutsch	
	Italiano	
	Español	
	한국어	
	日本語	
	Русский	
	Português	
	简体中文	
	ไทย	
	Bahasa Indonesia	
	हिन्दी	
	Türkçe	
	فارسی	
	Tiếng Việt	
תירבע		
বাংলা		
عربي		
(Plus de langues à venir)		
Transparence	0~5	La valeur par défaut de la transparence est 0. Les utilisateurs peuvent ajuster la transparence dans n'importe quel mode.
Temporisation OSD	5-30s	Le réglage par défaut de la Temporisation OSD est 20 s. Les utilisateurs peuvent ajuster Temporisation OSD dans n'importe quel mode.
LED RVB	ARRÊT	La valeur par défaut de la LED RVB est Allumée. Les utilisateurs peuvent passer la LED RVB sur Allumée ou Éteinte (Uniquement pour MAG241CR et MAG271CR).
	MARCHE	
Réinitialiser	OUI	Les utilisateurs peuvent réinitialiser et restaurer les réglages aux valeurs par défaut initiales de l'OSD dans n'importe quel mode.
	NON	

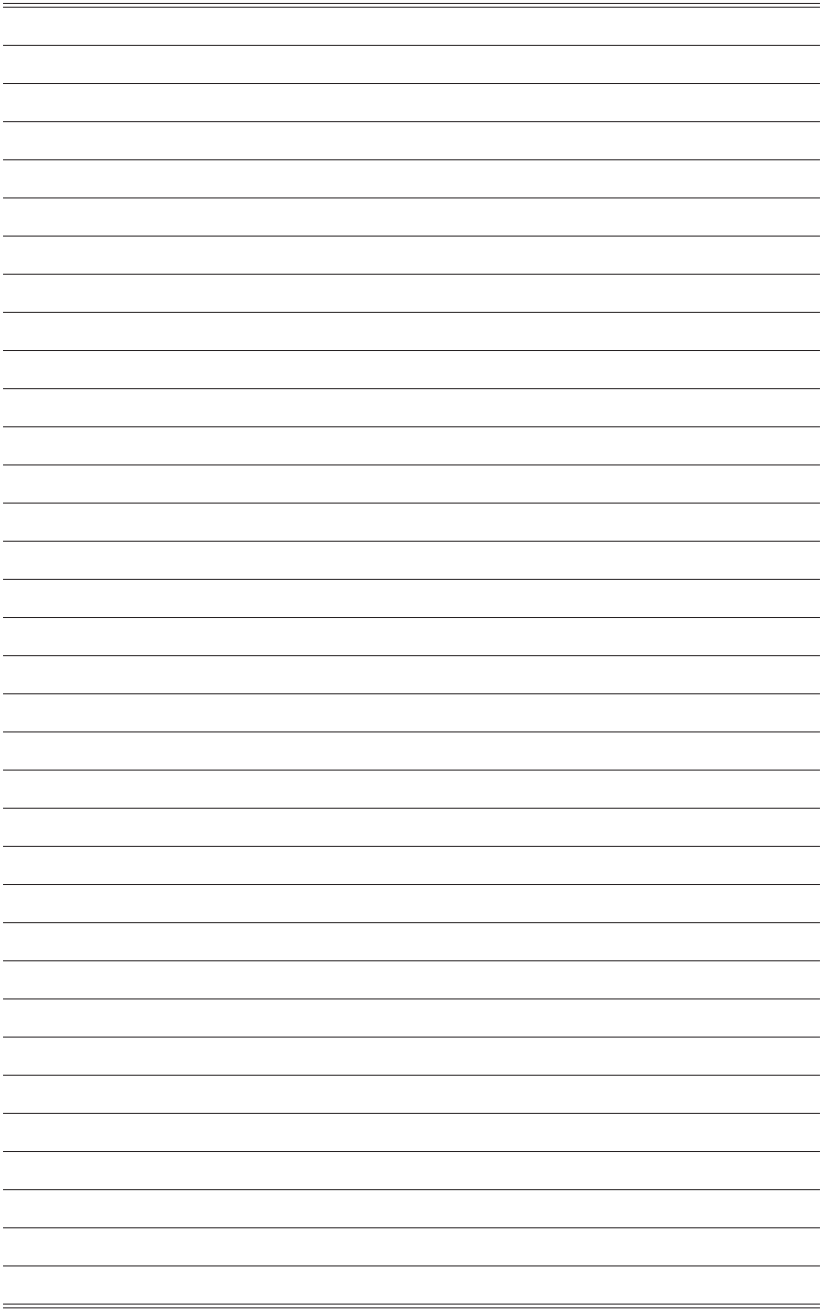

A

Annexe

IMPORTANT

Toutes les informations sont sujettes à modification sans préavis.

Spécifications

Modèle	Optix MAG241C	Optix MAG271C
Taille	23.6 pouces	27 pouces
Courbure	1500R	1800R
Type de panneau	VA	
Résolution	1920 x 1080@144Hz	
Taille de l'écran	16:9	
Luminosité (cd/m²)	300 (max)	
Rapport de contraste	3000:1	
Taux de rafraîchissement	144Hz	
Temps de réponse	1ms (MPRT)	
Interface d'entrée	HDMI x2, DP x1	
E/S	<ul style="list-style-type: none"> ■ HDMI x 2 ■ Display Port x 1 ■ USB 2.0 Type A x 2 (à l'arrière) ■ USB 2.0 Type B x 1 (à l'arrière, pour le PC vers le moniteur) ■ Sortie audio numérique x1 	
Angles de vue	178°(H) , 178°(V)	
DCI-P3/ sRGB	90%/ 115%	90%/ 115%
Traitement de surface	Anti-glare	
Couleurs d'affichage	16.7M	
Type d'alimentation	Alimentation interne	
Consommation électrique (Typique)	45W	55W
Entrée d'alimentation	100~240Vac, 50~60Hz, 1.5A	
Réglage (Inclinaison)	-5° ~ 20°	
Verrou Kensington	Oui	
Montage VESA	<ul style="list-style-type: none"> ■ Type de plaque : 100 x 100 mm ■ Type de vis : M4x10 mm <ul style="list-style-type: none"> ▶ Diamètre de filetage : 4 mm ▶ Pas de filetage : 0.7 mm ▶ Longueur de filetage : 10 mm 	
Dimensions (l x H x P)	536.4 x 411.5 x 225.2 mm	612.0 x 451.8 x 225.2 mm
Poids net	4.2 kg (net), 6.4 kg (gross)	5.6 kg (net), 8.0 kg (gross)
Environnement	Opération	Température : 0°C to 40°C Humidité : 20% to 90%, sans condensation Altitude: 0 ~ 5000m
	Stockage	Température : -20°C to 60°C Humidité : 10% to 90%, sans condensation

Modèle		Optix MAG241CR	Optix MAG271CR
Taille		23.6 pouces	27 pouces
Courbure		1500R	1800R
Type de panneau		VA	
Résolution		1920 x 1080@144Hz	
Taille de l'écran		16:9	
Luminosité (cd/m ²)		300 (max)	
Rapport de contraste		3000:1	
Taux de rafraîchissement		144Hz	
Temps de réponse		1ms (MPRT)	
Interface d'entrée		HDMI x2, DP x1	
E/S		<ul style="list-style-type: none"> ■ HDMI x 2 ■ Display Port x 1 ■ USB 2.0 Type A x 2 (à l'arrière) ■ USB 2.0 Type B x1 (à l'arrière, pour le PC vers le moniteur) ■ Sortie audio numérique x 1 	
Angles de vue		178°(H) , 178°(V)	
DCI-P3/ sRGB		90%/ 115%	90%/ 115%
Traitement de surface		Anti-éblouissement	
Couleurs d'affichage		16.7M	
Type d'alimentation		Alimentation interne	
Consommation électrique (Typique)		47W	57W
Entrée d'alimentation		100~240Vac, 50~60Hz, 1.5A	
Réglage (Inclinaison)		-5° ~ 20°	
Réglage (Hauteur)		0 ~ 130mm	
Verrou Kensington		Oui	
Montage VESA		<ul style="list-style-type: none"> ■ Type de plaque : 100 x 100 mm ■ Type de vis : M4x10 mm <ul style="list-style-type: none"> ▶ Diamètre de filetage : 4 mm ▶ Pas de filetage : 0.7 mm ▶ Longueur de filetage : 10 mm 	
Dimensions (l x H x P)		536.4 x 531.2 x 231.2 mm (max)	612.0 x 560.0 x 266.5 mm (max)
Poids net		5.1 kg (net), 7.3 kg (gross)	6.4 kg (net), 9.1 kg (gross)
Environnement	Opération	Température : 0°C to 40°C Humidité : 20% to 90%, sans condensation Altitude : 0 ~ 5000m	
	Stockage	Température : -20°C à 60°C Humidité : 10% to 90%, sans condensation	
Contrôle de la LED		Support de Mystic light LED (LED RVB)	

Modes d'affichage prédéfinis

Standard	Résolution	Optix MAG241C/ MAG271C
		Optix MAG241CR/ MAG271CR
		HDMI / DP
VGA	640x480 @60Hz	V
	640x480 @67Hz	V
	640x480 @72Hz	V
	640x480 @75Hz	V
Mode Dos	720x400@70Hz	V
SVGA	800x600 @56Hz	V
	800x600 @60Hz	V
	800x600 @72Hz	V
	800x600 @75Hz	V
XGA	1024x768 @60Hz	V
	1024x768 @70Hz	V
	1024x768 @75Hz	V
XGA+	1152x864 @75Hz	V
SXGA	1280x1024 @60Hz	V
	1280x1024 @75Hz	V
WXGA	1280x720 @60Hz	V
VESA	1280x960 @60Hz	V
SDTV	640x480P @60Hz	V
	720x480P @60Hz	V
	720x576P @50Hz	V
	1440x480P @60HZ	V
	1440x576P @50HZ	V
HDTV	1280x720P @50Hz	V
	1280x720P @60Hz	V
	1920x1080P @50Hz	V
	1920x1080P @60Hz	V
WXGA+	1440x900 @60Hz	V
WSXGA+	1680x1050 @60Hz	V
Full HD	1920x1080 @60Hz	V
	1920x1080 @120Hz	V
	1920x1080 @144Hz	V

Problèmes de fonctionnement

La LED d'alimentation est éteinte.

- Appuyez à nouveau sur le bouton d'alimentation du moniteur.
- Vérifiez si le câble d'alimentation du moniteur est correctement branché.

Aucune image.

- Vérifiez si la carte graphique de l'ordinateur est correctement installée.
- Vérifiez si l'ordinateur et le moniteur sont branchés à des prises électriques et sont allumés.
- Vérifiez si le câble de signal du moniteur est correctement branché.
- L'ordinateur est peut-être en mode Veille. Appuyez sur n'importe quelle touche pour activer le moniteur.

L'image de l'écran n'est pas correctement dimensionnée ou centrée.

Consultez les Modes d'affichage prédéfinis pour définir sur l'ordinateur un réglage adapté à l'affichage par le moniteur.

Pas de Plug & Play.

- Vérifiez si le câble d'alimentation du moniteur est correctement branché.
- Vérifiez si le câble de signal du moniteur est correctement branché.
- Vérifiez si l'ordinateur et la carte graphique sont compatibles Plug & Play.

Les icônes, la police ou l'écran sont flous, brouillés ou ont des problèmes de couleur.

- Évitez d'utiliser des câbles de rallonge vidéo.
- Réglez la luminosité et le contraste.
- Réglez la couleur RVB ou ajustez la température de couleur.
- Vérifiez si le câble de signal du moniteur est correctement branché.
- Vérifiez la présence de broches tordues sur le connecteur du câble de signal.

Le moniteur commence à scintiller ou affiche des vagues.

- Modifiez le taux de rafraîchissement pour qu'il corresponde aux capacités de votre moniteur.
- Mettez à jour les pilotes de votre carte graphique.
- Maintenez le moniteur à l'écart des appareils électriques qui peuvent causer des interférences électromagnétiques (IEM).

