



MARQUE: SEB

REFERENCE: TL180001 CLASSIC NO

CODIC: 3492338



**SEB**<sup>®</sup>  
CLASSIC

F

NL

D



## CONSIGNES DE SÉCURITÉ

### PRÉCAUTIONS IMPORTANTES :

- Cet appareil n'est pas destiné à être mis en fonctionnement au moyen d'une minuterie extérieure ou par un système de commande à distance séparé.
- ⚠ **Pour votre sécurité, cet appareil est conforme aux normes et réglementations applicables (Directives Basse Tension, compatibilité Electromagnétique, matériaux en contact des aliments, environnement...).**
- ⚠ **Conformément à l'avis de la CSC du 2/12/04, ce produit est équipé d'une conception mécanique permettant de désolidariser le système d'éjection du pain de l'élément de coupure de l'alimentation électrique.**
  - Vérifiez que la tension du réseau correspond bien à celle indiquée sur l'appareil (courant alternatif seulement).
  - Compte-tenu de la diversité des normes en vigueur, si l'appareil est utilisé dans un pays différent de celui où il a été acheté, faites-le vérifier par une station service agréée (voir liste jointe).
  - Assurez-vous que l'installation électrique est conforme aux normes en vigueur et suffisante pour alimenter un appareil de cette puissance.
  - Branchez toujours l'appareil sur une prise reliée à la terre.
  - N'utilisez qu'une rallonge en bon état, avec une prise de terre reliée à la terre, et avec un fil conducteur de section au moins égale au fil fourni avec le produit.

### PRÉVENTION DES ACCIDENTS DOMESTIQUES

Lors de l'utilisation d'appareils électriques, un certain nombre de règles élémentaires doivent être respectées, en particulier les suivantes :

#### À FAIRE

- Lisez entièrement le mode d'emploi et suivez attentivement les instructions d'utilisation.
- L'appareil doit être exclusivement en position debout, jamais couché, incliné ou à l'envers pour son fonctionnement.
- Avant chaque utilisation, vérifiez que la trappe ramasse miettes est bien positionnée dans son logement.
- ⚠ **Enlevez régulièrement les miettes par la trappe.**
- Le bouton de commande du chariot doit être dans la position haute quand vous branchez ou débranchez votre appareil.
- Débranchez l'appareil quand il ne sert pas et avant de le nettoyer. Attendre qu'il refroidisse pour le nettoyer ou avant de le ranger.
- En fin de cycle, si les tranches de pain restaient coincées entre les grilles, débranchez, et attendez que l'appareil refroidisse avant de retirer le pain.
- Débranchez l'appareil si une anomalie de fonctionnement se produisait.
- Utilisez un plan de travail stable à l'abri des projections d'eau et en aucun cas dans une niche de cuisine intégrée.

#### À NE PAS FAIRE

- Ne rangez pas le cordon ou la prise dans l'appareil entre les grilles.
- Ne débranchez pas l'appareil en tirant sur le cordon.
- Ne portez pas ou ne déplacez pas l'appareil pendant l'utilisation.
- ⚠ **Cet appareil n'est pas prévu pour être utilisé par des personnes (y compris les enfants) dont les capacités physiques, sensorielles ou mentales sont réduites, ou des personnes dénuées d'expérience ou de connaissance, sauf si elles ont pu bénéficier, par l'intermédiaire d'une personne responsable de leur sécurité, d'une surveillance ou d'instructions préalables concernant l'utilisation de l'appareil.**
- ⚠ **Il convient de surveiller les enfants pour s'assurer qu'ils ne jouent pas avec l'appareil.**
  - Ne laissez jamais l'appareil fonctionner sans surveillance et particulièrement à chaque premier grillage ou changement de réglage.

- N'utilisez pas l'appareil pour tout autre usage que celui pour lequel il a été conçu.
  - Ne touchez pas les parties métalliques ou chaudes de l'appareil en cours d'utilisation.
  - N'utilisez pas ou n'introduisez pas dans le grille-pain d'ustensiles en métal qui pourraient provoquer des courts-circuits (cuillère, couteau...).
  - N'ajoutez pas au grille-pain des accessoires qui ne sont pas recommandés par le fabricant car cela peut être dangereux.
  - Afin d'éviter les chocs électriques, ne plongez pas dans l'eau le fil électrique, la prise de courant ou tout l'appareil.
  - ⚠ **Ne grillez pas de pains susceptibles de fondre (avec glaçage) ou de couler dans le toaster, ne grillez pas de petits morceaux de pain ou croutons, cela pourrait causer des dommages ou un risque de feu.**
  - ⚠ **N'introduisez pas dans l'appareil des trop grosses tranches de pain susceptibles de coincer le mécanisme du grille-pain.**
  - N'utilisez pas l'appareil si :
    - celui-ci a un cordon défectueux ou endommagé,
    - l'appareil est tombé et présente des détériorations visibles ou des anomalies de fonctionnement.
 Dans chacun de ces cas, l'appareil doit être envoyé au centre de service après vente agréé le plus proche, afin d'éviter tout danger. Consultez la garantie.
  - Si le câble d'alimentation est endommagé, il doit être remplacé par le fabricant, son service après vente ou des personnes de qualification similaire afin d'éviter un danger.
  - Ne laissez pas le cordon pendre dans le vide ou toucher à toutes surfaces brûlantes.
  - N'utilisez l'appareil que dans la maison. Evitez les lieux humides.
  - Ne posez pas votre grille-pain sur toutes surfaces chaudes, ni trop près d'un four chaud.
  - Ne pas couvrir l'appareil pendant son fonctionnement.
  - ⚠ **Le pain peut brûler en conséquence , ne pas utiliser le grille pain à proximité ou sous des matériaux combustibles tels que les rideaux ( étagères ,meubles...).**
  - L'appareil doit être utilisé sous surveillance.
  - Ne placez jamais de papier, carton ou plastique dans, sur ou sous l'appareil.
  - ⚠ **S'il arrivait que certaines parties du produit s'enflamment, ne tentez jamais de les éteindre avec de l'eau. Débranchez l'appareil et étouffez les flammes avec un linge humide.**
  - Ne tentez jamais d'enlever le pain lorsque le cycle de grillage est enclenché.
  - N'utilisez pas le grille-pain comme source de chaleur ou de séchage.
  - N'utilisez pas le grille-pain pour cuire, griller, réchauffer ou décongeler des plats surgelés .
  - N'utilisez pas l'appareil simultanément pour le grillage du pain et le réchauffage des viennoiseries (selon modèle).
  - Le support métallique est très chaud. Evitez de le toucher. Utilisez des gants ou une pince à pain (selon modèle).
  - Pour l'entretien, n'utilisez ni produit agressif (décapant à base de soude, produit d'entretien des métaux, eau de javel etc.), ni d'ustensiles métalliques, ni d'éponge grattoir, ni de tampon abrasif.
- Cet appareil a été conçu pour un usage domestique uniquement, toute utilisation professionnelle, non appropriée ou non conforme au mode d'emploi n'engage ni la responsabilité, ni la garantie du fabricant.

### GARDEZ PRÉCIEUSEMENT CES CONSIGNES



Participons à la protection de l'environnement !

- ① Votre appareil contient de nombreux matériaux valorisables ou recyclables.
- ② Confiez celui-ci dans un point de collecte pour que son traitement soit effectué.

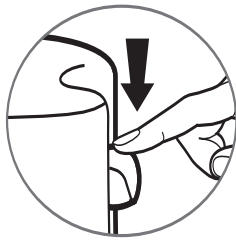

1

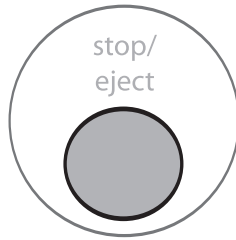

2

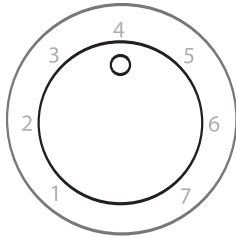

3

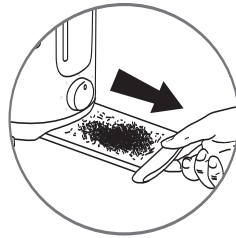

4

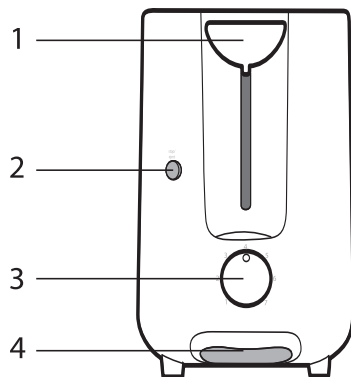
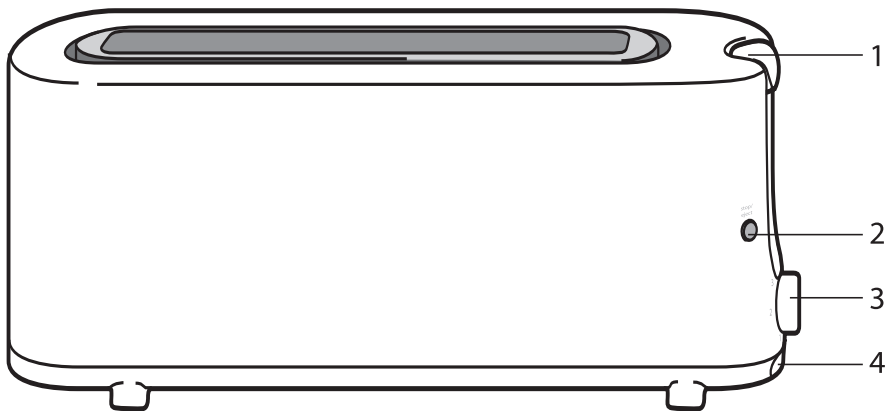

1.

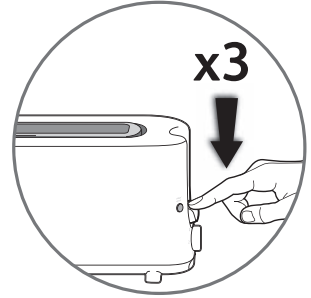
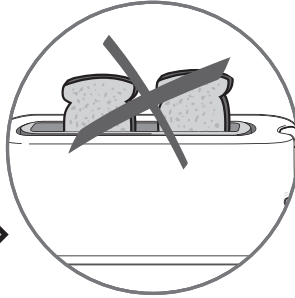
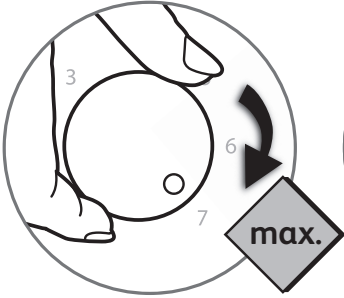
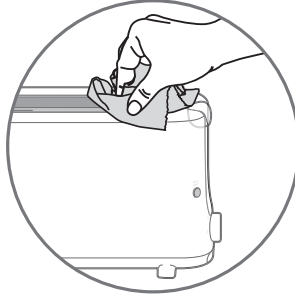
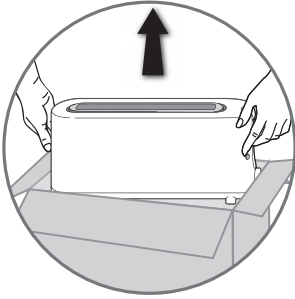
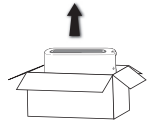

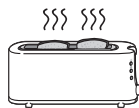

## 2. Toasting

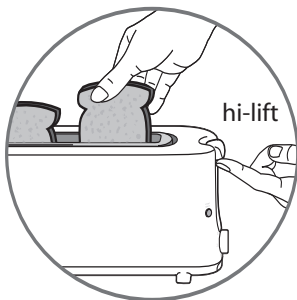
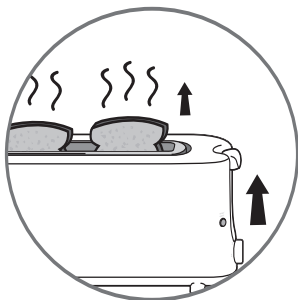
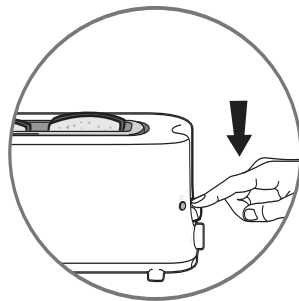

## 3.

stop/eject

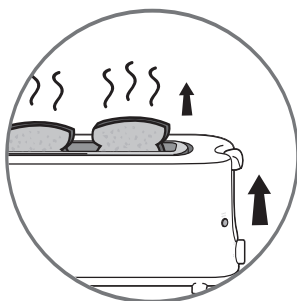
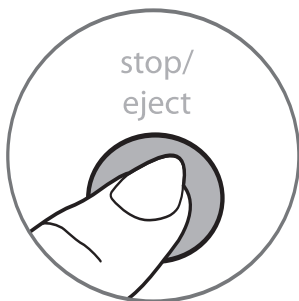

## 4. Cleaning

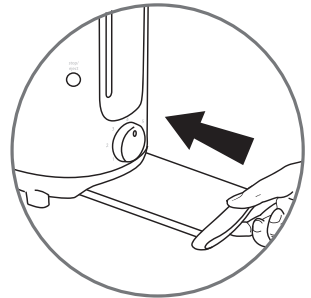
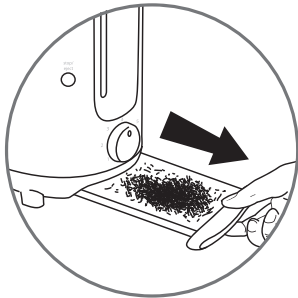
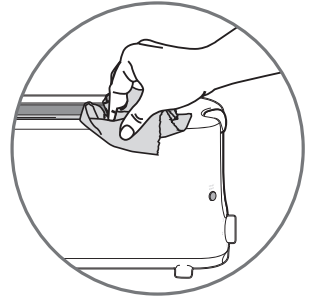
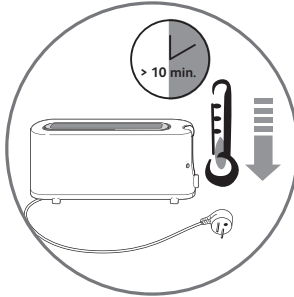

5.

