

BEURER

SOINS BEAUTE

MP 100

MANUEL D'UTILISATION



Besoin d'aide ? Rendez-vous sur www.communaute.darty.com

beurer

MP 100



- | | | | |
|-----------|---|------------|--|
| D | Maniküre/Pediküre-Station
Gebrauchsanweisung2 | RUS | Набор для маникюра и педикюра
Инструкция по применению ...46 |
| GB | Manicure/pedicure station
Instructions for use10 | PL | Urządzenie do manicure i pedicure
Instrukcja obsługi.....55 |
| F | Station manucure/pédicure
Mode d'emploi.....17 | NL | Manicure-/pedicurestation
Gebruiksaanwijzing.....63 |
| E | Estación de manicura-pedicura
Manual de instrucciones25 | P | Conjunto de manicura e pedicura
Instruções de utilização71 |
| I | Set per manicure/pedicure
Istruzioni per l'uso.....32 | GR | Σετ μανικιούρ-πεντικιούρ
Οδηγίες χρήσεως.....79 |
| TR | Manikür/Pedikür İstasyonu
Kullanım kılavuzu39 | | |

Sommaire

1. Familiarisation avec l'appareil.....	19	6. Que faire en cas de problèmes ?.....	23
2. Description de l'appareil.....	20	7. Pièces de rechange et consommables	24
3. Mise en service.....	22	8. Élimination	24
4. Utilisation	22	9. Données techniques.....	24
5. Nettoyage.....	23		

Chère cliente, cher client,

Nous vous remercions d'avoir choisi l'un de nos produits. Notre société est réputée pour l'excellence de ses produits et les contrôles de qualité auxquels ils sont soumis. Nos produits couvrent les domaines de la chaleur, du poids, de la pression sanguine, de la température corporelle, de la thérapie douce, des massages, de la beauté, du bébé et de l'amélioration de l'air. Lisez attentivement cette notice, conservez-la pour un usage ultérieur, mettez-la à disposition des autres utilisateurs et suivez les consignes qui y figurent.

Sincères salutations,
Votre équipe Beurer

AVERTISSEMENT

- L'appareil est uniquement conçu pour un usage dans un environnement domestique/privé, et non pas pour le domaine professionnel.
- Cet appareil peut être utilisé par les enfants à partir de 8 ans ainsi que les déficients physiques, sensoriels ou mentaux et les personnes ayant peu de connaissances ou d'expérience à la condition qu'ils soient surveillés ou sachent comment l'utiliser en toute sécurité et en comprennent les risques.
- Les enfants ne doivent pas jouer avec l'appareil.
- Le nettoyage et l'entretien ne doivent pas être effectués par des enfants sans surveillance.
- Si le câble d'alimentation électrique de l'appareil est endommagé, il doit être mis au rebut. S'il n'est pas détachable, l'appareil doit être mis au rebut.

Contenu de la livraison

- 1 base MP 100
- 1 appareil portable MP 100
- 1 adaptateur secteur
- 10 embouts professionnels
 - 1 protection contre la poussière d'ongle
- 30 embouts à usage unique en émeri

Utilisation conforme aux recommandations





Utilisez l'appareil exclusivement pour le traitement des mains (manucure) et des pieds (pédicure).

L'appareil est conçu uniquement pour l'utilisation décrite dans ce mode d'emploi. Le fabricant ne peut être tenu responsable des dommages causés par une utilisation inappropriée ou non conforme. L'appareil est prévu pour un usage personnel et non pour une utilisation à fins médicales ou commerciales.

Consignes de sécurité

Tableau des symboles

Les symboles suivant sont utilisés dans la notice d'utilisation.

	Avertissement Ce symbole vous avertit des risques de blessures ou des dangers pour votre santé.
	Attention Ce symbole vous avertit des éventuels dommages au niveau de l'appareil ou d'un accessoire.
	Ce symbole indique des informations importantes.
	Élimination conformément à la directive européenne WEEE (Waste Electrical and Electronic Equipment) relative aux déchets d'équipements électriques et électroniques.

Indications importantes concernant la sécurité

Avertissement

Avant de commencer à utiliser cet appareil, lisez les consignes de sécurité avec attention.

Le non-respect des instructions suivantes est susceptible d'entraîner des dommages corporels ou matériels. Conservez ce mode d'emploi et tenez-le à la disposition de tous les autres utilisateurs. Si vous transmettez l'appareil à quelqu'un, remettez-lui également ce mode d'emploi.

Assurez-vous que les embouts rotatifs ne risquent pas d'attraper des cheveux lors de l'utilisation de l'appareil. Pour éviter cela, attachez vos cheveux.

- Au cours de l'utilisation, contrôlez régulièrement le résultat. Ce conseil s'adresse surtout aux diabétiques, parce qu'ils sont moins sensibles à la douleur et peuvent donc se blesser plus facilement. Les 10 embouts professionnels livrés avec le MP 100 sont en principe adaptés aux personnes diabétiques. Restez cependant particulièrement vigilant et n'utilisez pas de vitesses de rotation trop grandes. En cas de doute, demandez conseil à votre médecin.
- Cet appareil ne doit être utilisé qu'aux fins pour lesquelles il a été conçu et conformément aux indications données par ce mode d'emploi. Toute utilisation inappropriée peut être dangereuse.
- En cas d'utilisation intensive prolongée de l'appareil, par exemple pour le gommage des callosités des pieds, l'appareil peut fortement chauffer. Afin d'éviter les brûlures de la peau, des pauses plus longues doivent être observées entre chaque utilisation. Pour votre propre sécurité, contrôlez continuellement la chaleur générée par l'appareil. Ce conseil s'adresse tout particulièrement aux personnes sensibles à la chaleur.
- Tenez l'appareil, l'adaptateur secteur et l'alimentation à l'écart de l'eau !
- Avant l'utilisation, assurez-vous que l'appareil et les accessoires ne présentent aucun dommage visible. En cas de doute, ne l'utilisez pas et adressez-vous à votre revendeur ou au service client indiqué.

- Vérifiez régulièrement que l'appareil ne montre aucun signe d'usure ou d'endommagement. Le cas échéant, ou si cet appareil a été utilisé de façon inappropriée, il doit être retourné au fabricant ou au revendeur avant d'être utilisé à nouveau.
- En cas de défaut ou de panne, arrêtez immédiatement l'appareil.
- Seul le service client ou un opérateur autorisé peut procéder à une réparation. N'essayez en aucun cas de réparer l'appareil vous-même ! Le non-respect de cette consigne annulerait la garantie.
- Utilisez l'appareil uniquement avec les accessoires fournis.
- Ne laissez jamais l'appareil en marche sans surveillance.
- Tenez l'appareil hors de portée des enfants. Cet appareil n'est pas adapté aux enfants.
- N'utilisez pas l'appareil sous des couvertures, coussins, etc.
- Protégez l'appareil contre les chocs, l'humidité, la poussière, les produits chimiques, les fortes variations de température et l'ensoleillement direct.
- Vous ne devez pas utiliser l'appareil plus de 15 minutes sans interruption. Une fois ce délai dépassé, une pause d'au moins 30 minutes est nécessaire afin d'éviter une surchauffe du moteur.
- N'utilisez pas l'appareil lorsque vous prenez un bain ou une douche. Ne stockez ou conservez pas l'appareil dans un endroit depuis lequel il pourrait tomber dans une baignoire ou un évier.
- Si l'appareil est tombé dans de l'eau, vous devez immédiatement débrancher l'adaptateur secteur.
- Ne débranchez jamais l'adaptateur secteur en tirant sur le cordon d'alimentation ou avec les mains humides.
- N'utilisez pas l'appareil s'il présente des dommages visibles, s'il ne fonctionne pas normalement ou si l'adaptateur secteur ou le cordon d'alimentation sont endommagés. Dans les cas précités, contactez le service client.
- Les embouts ne doivent être utilisés que par une seule personne pour des raisons d'hygiène.

1. Familiarisation avec l'appareil

La station de manucure et de pédicure MP 100 est équipée de 10 embouts professionnels de haute qualité et longue durée. Les embouts professionnels disposent d'un revêtement saphir longue durée et d'un feutre de polissage, soit une solution optimale pour une utilisation personnelle satisfaisant les plus hautes exigences.

Grâce au réglage continu de la vitesse et au double sens de rotation droite/gauche, les soins professionnels de pédicure et des ongles deviennent possible chez soi comme chez le vrai pédicure. La capacité maximale du MP 100 atteint 20 000 tours par minute, ce qui en fait également un appareil adapté au traitement des ongles artificiels.

2. Description de l'appareil

Base

1. Embouts professionnels
2. Protection contre la poussière d'angle
3. Rotation à droite
4. Rotation à gauche
5. Régulateur de vitesse
6. Touche MARCHE/ARRÊT ①
7. Appareil portable
8. Rangement pour embouts professionnels
9. Couvercle du compartiment de l'adaptateur secteur
10. Prise pour l'appareil portable
11. Prise pour l'adaptateur secteur

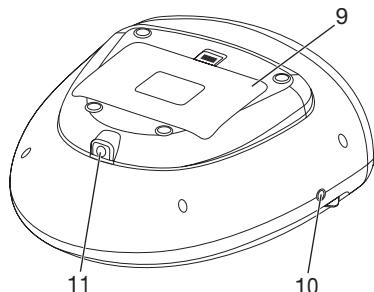
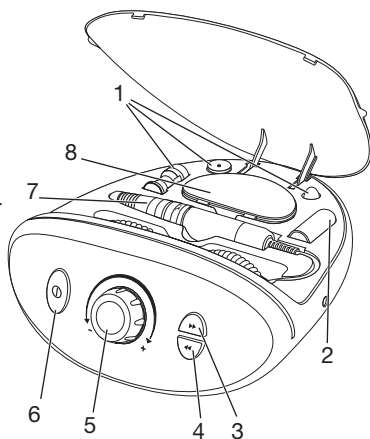

Appareil portable

1. Embout professionnel
2. Protection contre la poussière d'angle
3. Verrouillage de sécurité

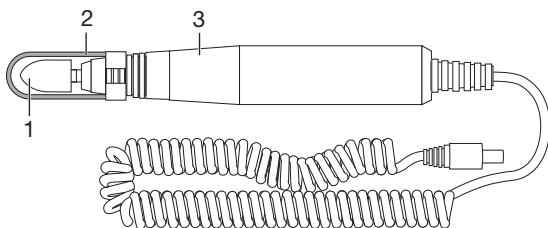

Embouts professionnels

Avertissement

Soyez très vigilant lorsque vous utilisez les embouts professionnels. Vous pourriez vous blesser en cas de mauvaise utilisation, en particulier aux vitesses supérieures.

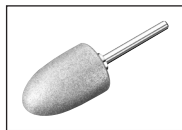

Cône saphir, grain fin

Conçu pour l'élimination des peaux sèches, des callosités et des durillons sur la plante du pied et les talons et pour le traitement des ongles. N'éliminez pas la totalité des callosités, afin de conserver la protection naturelle de la peau.

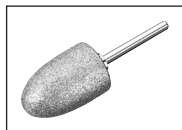

Cône saphir, gros grain

Conçu pour l'élimination rapide des callosités épaisses ou des durillons importants sur la plante du pied ou les talons. Cet embout convient à une application sur des surfaces larges. N'éliminez pas la totalité des callosités, afin de conserver la protection naturelle de la peau.



Disque saphir, fin

Conçu pour le limage et le traitement des ongles, disque saphir à grain fin. La caractéristique de ce disque saphir est que seul le disque de limage intérieur tourne, la surface extérieure restant fixe. Cela permet un limage précis des ongles, sans risquer de brûler la peau à cause de la vitesse élevée du disque.



Disque saphir, gros

Conçu pour le limage et le traitement des ongles, disque saphir à gros grain. Avec cet embout, vous pouvez raccourcir vous-même les ongles épais grâce au limage. Procédez avec prudence, car cet embout élimine de grandes surfaces rapidement.

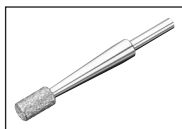

Fraise cylindre

Conçu pour le limage et le lissage brut de surfaces d'ongles d'orteils durcies. Pour ce faire, placez la fraise cylindre en position horizontale sur la surface de l'ongle et éliminez lentement la couche souhaitée en effectuant des mouvements circulaires.

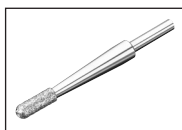

Fraise flamme

Conçu pour supprimer les ongles incarnés. Pour ce faire, guidez délicatement la fraise flamme vers la zone à traiter et éliminez convenablement les bouts d'ongle.

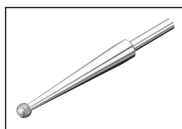

Fraise saphir ronde

Conçu pour l'élimination délicate des cors. Gardez à l'esprit que cet embout pénètre rapidement plus en profondeur dans la peau lors de l'élimination de couche de peau du cor et que vous risquez ainsi de blesser votre périoste (enveloppe de l'os).

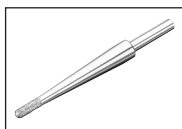

Fraise à aiguille

Conçu pour retirer les ongles incarnés et fraiser les morceaux d'ongle mort. Utilisez la fraise à aiguille à une vitesse de rotation réduite.



Cône feutre

Conçu pour le lissage et le polissage du bord de l'ongle après le limage, ainsi que le nettoyage de la surface de l'ongle. Effectuez toujours le polissage avec des mouvements circulaires et ne laissez pas le cône feutre agir sur une zone unique, car un frottement trop prononcé peut générer de la chaleur.

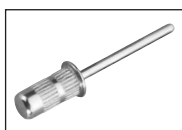

Embout pour l'utilisation des embouts en émeri

Conçu pour fixer les embouts en émeri.

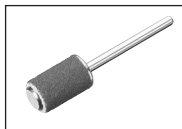

Embout en émeri

Conçu pour l'élimination des peaux sèches, des callosités et des durillons sur la plante du pied et les talons et pour le traitement des ongles. La caractéristique des embouts à usage unique en émeri est qu'ils peuvent être retirés et éliminés après une utilisation. Un total de 30 embouts à usage unique sont inclus dans l'emballage.

N'éliminez pas la totalité des callosités, afin de conserver la protection naturelle de la peau.



Protection contre la poussière d'ongle

Évite la dispersion de poussière d'ongle.

3. Mise en service

- Vérifiez que toutes les pièces indiquées sont présentes lors de la livraison. Si des pièces sont manquantes ou endommagées, contactez le service client.
- Retirez l'ensemble de l'emballage.





Avertissement

Éloignez les enfants des matériaux d'emballage. Ils pourraient s'étouffer.

- Posez l'appareil sur une surface stable, plane et sèche.
- Branchez l'alimentation de l'adaptateur secteur à la prise d'adaptateur secteur de la base.

Insertion d'un embout professionnel

1. Tournez le verrouillage de sécurité en position  ouverte et insérez délicatement l'embout professionnel désiré jusqu'à son enclenchement dans l'appareil portatif.
2. Pour fixer l'embout professionnel, tournez désormais délicatement l'anneau de fixation en position fermée .
3. Fixez la protection contre la poussière d'ongle vers le haut, sur la pointe de l'appareil portatif.
4. Branchez le câble de l'appareil portatif à la prise d'appareil portatif de la base.

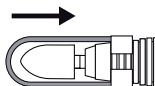

Attention

Avant de brancher l'adaptateur secteur à la prise, veillez à ce que le régulateur de vitesse soit positionné sur l'intensité minimale.

5. Branchez l'adaptateur secteur sur la prise.

4. Utilisation



Avertissement

Contrôlez le résultat au cours de l'utilisation. Ce conseil s'adresse tout particulièrement aux diabétiques, dont les mains et les pieds sont moins sensibles. Cessez l'utilisation dès que celle-ci devient désagréable.



Attention

Veillez à ce que l'axe puisse toujours tourner librement. L'axe ne doit pas être bloqué de façon prolongée, sans quoi l'appareil pourrait surchauffer et être endommagé.

i Lors du limage, procédez toujours du côté extérieur de l'ongle vers la pointe ! Gardez à l'esprit que l'effet des embouts professionnels est réduit en cas de peau trempée ou très humide. C'est pourquoi nous vous conseillons de ne jamais utiliser cet appareil dans la salle de bain.

1. Pour commencer à utiliser l'appareil, appuyez sur la touche MARCHE/ARRÊT **i**.

i Si le verrouillage de sécurité n'est pas tourné en position fermée, l'appareil ne peut pas être éteint.

2. Sélectionnez la vitesse souhaitée avec le régulateur de vitesse.

3. Sélectionnez le sens de rotation de l'axe d'entraînement avec la touche Rotation à droite/à gauche.

4. N'appuyez jamais trop fort et guidez toujours les embouts délicatement sur la surface à traiter. Guidez l'appareil en appuyant délicatement et en effectuant lentement des mouvements circulaires sur les zones à traiter.

i L'appareil s'éteint automatiquement en cas de pression trop forte sur l'embout rotatif. Appuyez à nouveau sur la touche MARCHE/ARRÊT pour rallumer l'appareil.

5. Après chaque utilisation, appliquez de la crème hydratante sur les zones traitées.

5. Nettoyage

Avertissement

Avant de procéder au nettoyage, débranchez toujours l'adaptateur secteur de la prise !

- Nettoyez la base et l'appareil portable à l'aide d'un chiffon légèrement humide. En cas de salessures plus importantes, vous pouvez également humidifier légèrement le chiffon avec de la lessive.
- Pour des raisons d'hygiène, vous pouvez si nécessaire nettoyer les embouts à l'aide d'un chiffon ou d'une brosse légèrement imbibé(e) d'alcool. Puis laissez les embouts sécher soigneusement.
- Pour le nettoyage, n'utilisez pas de détergent chimique ou d'abrasif.
- Assurez-vous que l'eau ne s'infilte pas à l'intérieur. Si cela devait se produire, utilisez de nouveau l'appareil uniquement lorsqu'il est complètement sec.
- N'immergez en aucun cas la base et l'adaptateur secteur dans de l'eau ou dans tout autre liquide.

6. Que faire en cas de problèmes ?

Problème	Cause possible	Solution
Il est impossible d'allumer l'appareil portable.	Adaptateur secteur non branché.	Branchez l'adaptateur secteur sur la prise.
	Pas de tension au secteur.	Vérifiez le boîtier de fusibles.
	Appareil portable non relié à la base.	Reliez l'appareil portable à la base.

7. Pièces de rechange et consommables

Les pièces de rechange et les consommables sont disponibles à l'adresse du service après-vente concerné, sous la référence donnée.

Pièce de rechange	Référence
Cône saphir, grain fin	163.301
Cône saphir, gros grain	163.302
Cône feutre	163.303
Disque saphir, grain fin	163.304
Disque saphir, gros grain	163.305
Fraise cylindre	163.306
Fraise flamme	163.307
Fraise saphir ronde	163.308
Fraise à aiguille	163.309
Embout en émeri	163.310
Embouts à usage unique 30 pièces	163.311
Protection contre la poussière d'ongle	163.312
Adaptateur secteur	163.313

8. Élimination

Dans l'intérêt de la protection de l'environnement, l'appareil ne doit pas être jeté avec les ordures ménagères à la fin de sa durée de service. L'élimination doit se faire par le biais des points de collecte compétents dans votre pays. Veuillez éliminer l'appareil conformément à la directive européenne – WEEE (Waste Electrical and Electronic Equipment) relative aux appareils électriques et électroniques usagés. Pour toute question, adressez-vous aux collectivités locales responsables de l'élimination et du recyclage de ces produits.



9. Données techniques

N° du modèle	MP 100
Vitesse de rotation	Jusqu'à 20 000 tr/min
Alimentation électrique	Entrée : 100 – 240 V courant alternatif, 50/60 Hz, 1,2 A Sortie : 15 V courant continu, 2,3 A