

MANUEL



# SASMUNG

# Galaxy Watch7

NOTICE D'UTILISATION



[Tous nos Tutos vidéo](#)



[Darty.com](#)



[Tous nos magasins](#)



[Communauté SAV Darty](#)

**SAMSUNG**

# GUIDE UTILISATEUR

SM-L300  
SM-L305F  
SM-L310  
SM-L315F  
SM-L705F

French. 08/2024. Rev.1.1

[www.samsung.com](http://www.samsung.com)

# Table des matières

## Démarrage

### 6 À propos de la Galaxy Watch7 / Galaxy Watch Ultra

### 7 Présentation de l'appareil et de ses fonctions

7 Montre

12 Chargeur sans fil

### 12 Charger la batterie

12 Chargement sans fil

14 Conseils et précautions pour le chargement de la batterie

15 Utiliser le mode Économie d'énergie

### 16 Installer la montre

16 Attacher et retirer le bracelet

18 Mettre la montre au poignet

18 Conseils et précautions à propos du bracelet

19 Comment porter la montre pour obtenir des mesures précises

### 21 Allumer et éteindre la montre

### 23 Connecter la montre à un téléphone

23 Installer l'application Galaxy Wearable

23 Connecter la montre à un téléphone via Bluetooth

25 Connexion à distance

### 25 Ajouter les comptes à votre montre

### 26 Commander l'écran

26 Cadran tactile

27 Écran

28 Disposer les éléments à l'écran

29 Allumer et éteindre l'écran

29 Passer d'un écran à l'autre

30 Liste des applications

31 Écran de verrouillage

### 32 Montre

32 Écran de la montre

32 Modifier l'écran de la montre

34 Activer la fonction Always On Display

34 Activer le mode Montre seulement

34 Revenir à la fonction que vous utilisez directement depuis l'écran de la montre

### 35 Notifications

35 Volet des raccourcis

36 Consulter les notifications entrantes

36 Sélectionner des applications pour la réception des notifications

### 37 Volet des raccourcis

### 40 Saisir du texte

40 Présentation du clavier

41 Autres fonctions du clavier.

## Applications et fonctions

### 42 Installer et gérer les applications

- 42 Play Store
- 42 Gérer les applications

### 43 Messages

### 45 Téléphone

- 45 Introduction
- 45 Passer des appels
- 47 Options en cours d'appel
- 47 Recevoir des appels

### 48 Contacts

### 49 Samsung Wallet

### 50 Samsung Pay

- 50 Introduction
- 50 Configurer Samsung Pay
- 50 Effectuer un paiement

### 51 Samsung Health

- 51 Introduction
- 52 Score d'énergie
- 54 Activité quotidienne
- 55 Pas
- 56 Exercice physique
- 69 Entraînements de la semaine
- 71 Sommeil
- 76 Nourriture
- 77 Composition corporelle
- 81 Cardio
- 83 Stress
- 85 Suivi du cycle
- 87 Eau
- 88 Oxygène dans le sang
- 90 Partage
- 91 Param.

### 92 Samsung Health Monitor

- 92 Introduction
- 92 Précautions à prendre pour mesurer les données biométriques
- 97 Commencer à mesurer la tension
- 99 Démarrer la mesure de l'ECG
- 101 Commencer à utiliser la fonction Apnée du sommeil

### 103 GPS

### 103 Musique

- 103 Introduction
- 103 Utilisez la musique
- 104 Gérer les fichiers audio enregistrés sur votre montre

### 104 Contrôleur média

- 104 Introduction
- 104 Contrôler le lecteur de musique
- 105 Contrôler le lecteur vidéo

### 106 Reminder

### 107 Calendrier

### 107 Bixby

### 109 Météo

### 109 Alarme

### 110 Horloge mondiale

### 110 Minuteur

### 111 Chronomètre

## 111 Galerie

- 111 Introduction
- 111 Gérer les photos enregistrées sur votre montre
- 112 Utiliser la Galerie
- 112 Afficher des images
- 113 Personnaliser un cadran
- 113 Supprimer des images

## 114 Samsung Find

### 114 Envoyer un message SOS

- 114 Introduction
- 114 Préréglages des messages SOS
- 115 Envoyer un message SOS
- 116 Envoyer un message SOS en cas de chute
- 118 Ne plus partager les informations de localisation

## 118 Enregistreur vocal

## 119 Calculatrice

## 120 Boussole

## 120 Contrôleur des écouteurs

## 121 Contrôleur de l'appareil photo

## 122 Samsung Global Goals

## 122 SmartThings

## 122 Applications Google

## 123 Paramètres

- 123 Introduction
- 123 Compte Samsung
- 123 Connexions
- 127 Modes
- 128 Notifications
- 128 Sons et vibration
- 129 Écran
- 130 Batterie

- 130 Boutons et gestes

- 131 Health

- 132 Sécurité/confid.

- 132 Localisation

- 132 Sécurité et urgence

- 133 Comptes et sauvegarde

- 133 Google

- 133 Fonctions avancées

- 134 Maintenance de l'appareil

- 134 Applications

- 135 Général

- 135 Accessibilité

- 136 Mise à jour logicielle

- 136 À propos de la montre

## Application Galaxy Wearable

### 137 Introduction

### 138 Cadrans

### 140 Écran Applis

### 140 Cartes

### 140 Volet des raccourcis

### 141 Paramètres de la montre

- 141 Introduction

- 141 Compte Samsung

- 141 Modes

- 141 Notifications

- 142 Sons et vibration

- 142 Écran

- 142 Batterie

- 142 Boutons et gestes

- 142 Health

- 142 Wallet / Pay

- 143 Sécurité et urgence

- 143 Comptes et sauvegarde

- 144 Fonctions avancées
- 144 Maintenance de l'appareil
- 144 Applications
- 145 Gestion du contenu
- 146 Forfaits mobiles (modèles avec connexion au réseau mobile)
- 146 Général
- 146 Accessibilité
- 146 Mise à jour logicielle montre
- 146 À propos de la montre
- 147 Localiser ma montre**
- 148 Boutique**

## Consignes d'utilisation

- 149 Précautions à prendre pour utiliser l'appareil**
- 151 Remarques sur le contenu du coffret et les accessoires**
- 152 Préserver la résistance de l'appareil à l'eau et à la poussière**
- 155 Précautions en cas de surchauffe**
- 155 Nettoyer et entretenir la montre**
- 156 Prenez toutes les précautions qui s'imposent si vous êtes allergique à des matériaux de la montre**

## Annexe

- 157 Dépannage**
- 161 Retirer la batterie**

# Démarrage

## À propos de la Galaxy Watch7 / Galaxy Watch Ultra

La Galaxy Watch7 / Galaxy Watch Ultra (ci-après dénommée la montre) est une montre intelligente capable d'analyser vos exercices physiques et de gérer votre santé, et vous permet d'utiliser un grand nombre d'applications pratiques pour passer des appels et écouter de la musique. Vous pouvez naviguer entre les différentes fonctions à l'aide du cadran tactile et les démarrer en appuyant sur l'écran, et également changer de cadran au gré de vos envies.

Vous pouvez utiliser votre montre après l'avoir connectée à votre téléphone.

# Présentation de l'appareil et de ses fonctions

## Montre

### ► Galaxy Watch7 :

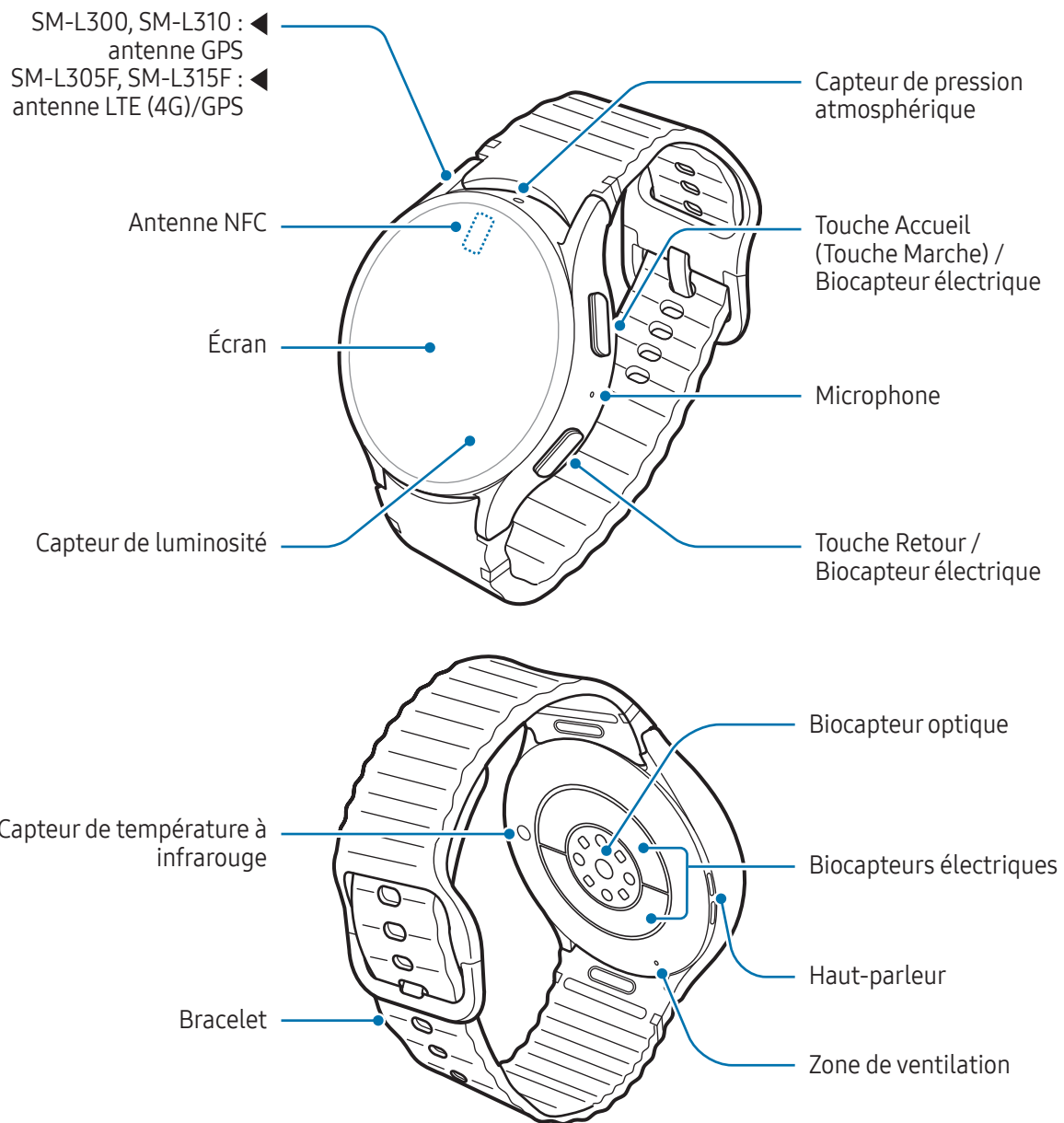

► Galaxy Watch Ultra :

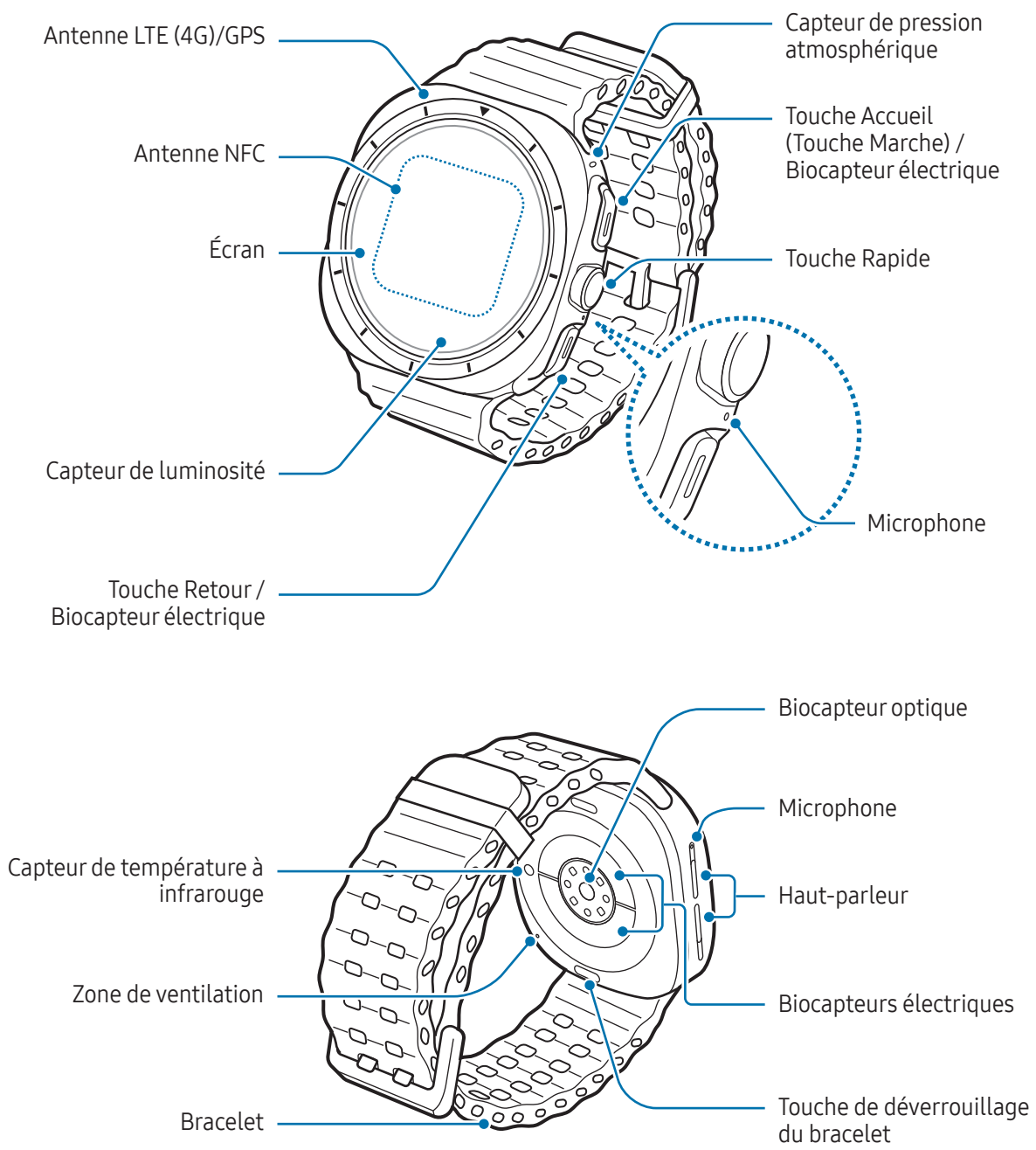



- Utilisez l'appareil dans un endroit qui n'est pas soumis à des interférences magnétiques afin que l'appareil fonctionne normalement.
- Votre appareil et certains accessoires (vendus séparément) comportent des aimants. Maintenez-le à distance des cartes de crédit, des dispositifs médicaux implantés et autres appareils susceptibles d'être affectés par des aimants. Dans le cas des dispositifs médicaux, maintenez une distance de plus de 15 cm entre vos appareils. Arrêtez d'utiliser votre appareil si vous suspectez une interférence avec votre dispositif médical et consultez votre médecin ou le fabricant de votre dispositif médical.
- Si vous portez un implant cardiaque, ne mettez pas votre appareil dans une poche proche de votre implant, comme une poche située sur la poitrine ou une poche intérieure de veste.
- Gardez une distance de sécurité entre les objets affectés par les aimants, votre appareil et certains accessoires (vendus séparément) qui contiennent des aimants. Les objets, tels que les cartes de crédit, les badges, les cartes d'embarquement, les cartes d'accès ou les cartes de stationnement, peuvent être endommagés ou désactivés par les aimants de l'appareil.



- Quand vous utilisez les haut-parleurs, comme lors de la lecture de fichiers multimédia, ne placez pas la montre trop près de vos oreilles.
- Assurez-vous de garder le bracelet propre. Tout contact avec de la poussière ou des colorants peut provoquer des taches sur le bracelet qui pourraient ne pas s'éliminer complètement.
- N'insérez pas d'objets pointus dans les orifices externes de la montre. Cela risquerait d'altérer les composants internes ainsi que la résistance à l'eau du produit.
- Si les éléments en verre ou en acrylique sont endommagés, l'utilisation de la montre peut entraîner des blessures corporelles. Utilisez la montre uniquement après réparation dans un centre de service après-vente Samsung ou dans un centre agréé.
- Si de la poussière ou des corps étrangers pénètrent dans le microphone ou le haut-parleur, le son de la montre peut devenir inaudible ou certaines fonctions peuvent ne pas fonctionner. Si vous essayez de retirer la poussière ou les corps étrangers avec un objet pointu, vous risqueriez d'endommager la montre et d'affecter son apparence.



- Des problèmes de connectivité et de déchargement de la batterie peuvent survenir dans les situations suivantes :
  - Si vous fixez des autocollants métalliques sur la zone de l'antenne de la montre
  - Si vous utilisez un bracelet métallique
  - Si vous recouvrez la zone de l'antenne de la montre avec vos mains ou avec tout autre objet lors de l'utilisation de certaines fonctions, comme les appels ou la connexion de données
- Si la zone de ventilation est recouverte par un accessoire, tels qu'un autocollant, des bruits indésirables peuvent se produire pendant les appels ou la lecture de contenus multimédia.
- Ne recouvrez pas la zone du capteur de luminosité avec des accessoires, tels que des autocollants ou une coque. Ceci risque de provoquer un dysfonctionnement du capteur.
- Lorsque vous parlez dans le microphone de la montre, assurez-vous qu'il n'est pas obstrué.
- La zone de ventilation garantit que les pièces internes et les capteurs de la montre fonctionnent correctement lorsque vous utilisez la montre dans un environnement où la pression atmosphérique change.
- La Galaxy Watch Ultra est équipée d'un double microphone, ce qui signifie qu'elle est dotée au total de deux microphones.
- Les illustrations de ce mode d'emploi correspondent à une Galaxy Watch Ultra.

## Utiliser la touche Accueil ou la touche Retour.

Touche	Fonction
Touche Accueil	<ul style="list-style-type: none"> <li>• Si la montre est éteinte, maintenir cette touche enfoncée pour l'allumer.</li> <li>• Si l'écran est éteint, appuyer sur cette touche pour l'allumer.</li> <li>• Maintenir cette touche enfoncée pour démarrer une conversation avec Bixby. Pour en savoir plus, reportez-vous à la section <a href="#">Utiliser Bixby</a>.</li> <li>• Appuyer deux fois ou maintenir cette touche enfoncée pour ouvrir l'application ou la fonction définie.</li> <li>• Appuyer sur cette touche pour ouvrir l'écran de la montre depuis un autre écran.</li> </ul>
Touche Retour	<ul style="list-style-type: none"> <li>• Si l'écran est éteint, appuyer sur cette touche pour l'allumer.</li> <li>• Appuyer pour démarrer la fonction définie.</li> </ul>
Touche Accueil + Touche Retour	<ul style="list-style-type: none"> <li>• Appuyer simultanément sur ces touches pour effectuer une capture d'écran.</li> <li>• Maintenir simultanément ces touches enfoncées pour éteindre la montre.</li> </ul>

## Paramétrer la touche Accueil ou la touche Retour.

Pour sélectionner une application ou une fonction à lancer, appuyez sur la touche Accueil ou la touche Retour.

Depuis la liste des applications, appuyez sur  (**Paramètres**) → **Boutons et gestes**, puis sélectionnez l'option souhaitée avec la **Touche Accueil** ou la **Touche Retour**.

## Paramétrer et utiliser la touche Rapide (Galaxy Watch Ultra)

La touche Rapide est une touche circulaire située entre la touche Accueil et la touche Retour que laquelle vous pouvez appuyez pour lancer instantanément les fonctions dont vous avez besoin pour effectuer des exercices ou pratiquer des activités en extérieur.

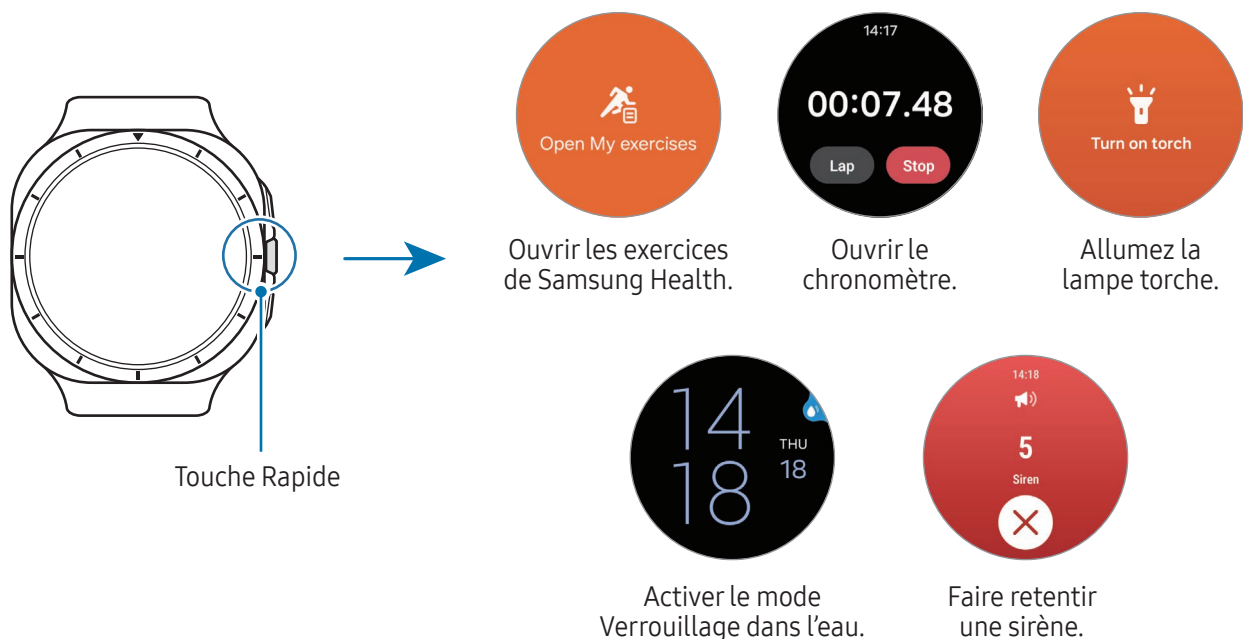

1 Depuis la liste des applications, appuyez sur  (**Paramètres**) → **Boutons et gestes**.

2 Sélectionnez l'action souhaitée avec la **Touche Rapide**.

- **Action** : configurez la touche Rapide pour lancer l'exercice ou la fonction. L'action que vous sélectionnez détermine ce qui se produit lorsque vous appuyez sur la touche Rapide. Si vous ne souhaitez pas que la touche Rapide lance des applications quand vous appuyez dessus, sélectionnez **Aucun(e)**.
  - **Exercice physique** : vous pouvez configurer la touche pour ouvrir la liste des exercices ou démarrer un exercice. Au cours d'une séance, vous pouvez interrompre ou arrêter l'exercice, et vous pouvez effectuer des opérations détaillées pour chaque exercice en appuyant sur la touche Rapide.
  - **Fonctions** : vous pouvez configurer la touche pour ouvrir un chronomètre ou allumer la lampe torche ou activer le mode Verrouillage dans l'eau.

- **Lancer l'action avec** : vous pouvez configurer la touche Rapide pour ouvrir l'exercice ou la fonction que vous avez programmé en appuyant dessus une ou deux fois. Appuyez sur **Lancer l'action avec** et sélectionnez l'option de votre choix.
- **Sirène** : configurez la touche Rapide pour faire retentir une sirène en cas d'urgence en la maintenant enfoncée pendant plus de 5 secondes.



- Si vous constatez fréquemment que les touches sont pressées involontairement en raison de l'épaisseur de vos vêtements, de vos gants ou de la façon dont votre montre est ajustée, essayez d'utiliser l'une des techniques suivantes :
  - Reportez-vous à [Comment porter la montre pour obtenir des mesures précises](#) et essayez de porter à nouveau votre montre.
  - Portez votre montre de sorte que les touches soient orientées dans la direction opposée. Si l'écran apparaît inversé, depuis la liste des applications, appuyez sur  (**Paramètres**) → **Général** → **Orientation** et réglez la position de la touche pour qu'elle corresponde à l'orientation effective dans **Position des boutons**.

## Chargeur sans fil

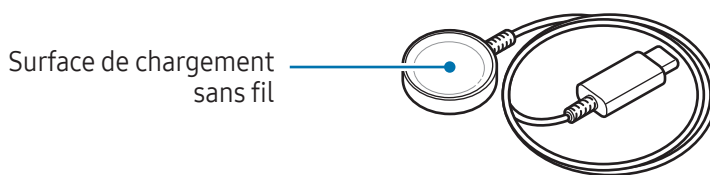

- ⚠ N'exposez pas le chargeur sans fil à l'eau, car celui-ci n'a pas la même certification de résistance à l'eau et à la poussière que votre montre.

## Charger la batterie

Chargez la batterie avant d'utiliser votre montre pour la première fois ou lorsque vous ne l'avez pas utilisée depuis un certain temps.

### Chargement sans fil

- 1 Connectez le chargeur sans fil à l'adaptateur de charge USB.

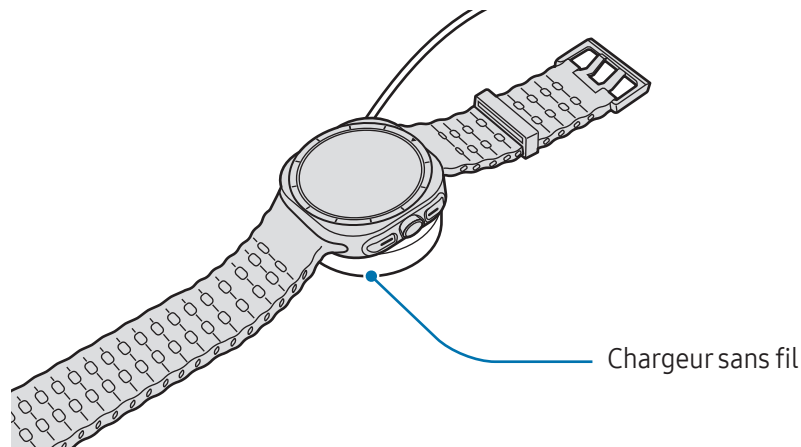

- 2 Placez la montre sur le chargeur sans fil en centrant le dos de votre montre sur le dos du chargeur sans fil. Selon le type d'accessoire ou de coque, la charge sans fil peut ne pas fonctionner correctement. Pour stabiliser la charge sans fil, il est recommandé d'enlever la coque ou l'accessoire de la montre.





- 3 Lorsque la batterie est complètement chargée, ôtez la montre du chargeur sans fil.

## Vérifier le statut du chargement de la batterie

Vous pouvez vérifier le statut du chargement de la batterie à l'écran en cours de chargement. Si le statut du chargement ne s'affiche pas à l'écran, depuis la liste des applications, appuyez sur  (**Paramètres**) → **Écran**, puis appuyez sur le curseur **Afficher les infos sur le niveau de charge** pour activer cette fonction.

-  La montre s'allume automatiquement lorsque vous commencez à la recharger si elle est éteinte et que la batterie est chargée à plus de 10 %. Pour recharger la montre et qu'elle reste éteinte, depuis la liste des applications, appuyez sur  (**Paramètres**) → **Batterie** et sur le curseur **Mise marche auto.** pour l'éteindre. Vous pouvez vérifier le statut du chargement de la batterie sur l'écran en appuyant sur n'importe quelle touche lorsque vous rechargez la montre alors qu'elle est éteinte.

## Conseils et précautions pour le chargement de la batterie



-  Utilisez exclusivement un chargeur et un câble homologués par Samsung et spécialement conçus pour votre montre. L'utilisation d'un chargeur et d'un câble incompatibles peut provoquer des blessures graves ou endommager votre appareil.
- 
  - Un branchement incorrect du chargeur peut sérieusement endommager l'appareil. Les dégâts résultant d'une mauvaise utilisation ne sont pas couverts par la garantie.
  - Utilisez uniquement le chargeur sans fil fourni avec la montre. La montre ne peut pas être correctement rechargée avec un chargeur sans fil d'un autre fabricant.
  - Si vous rechargez la montre alors que le chargeur sans fil est humide, la montre risque d'être endommagée. Séchez soigneusement le chargeur sans fil avant de recharger la montre.
- 
  - Pour économiser l'énergie, débranchez le chargeur lorsque vous ne l'utilisez pas. Le chargeur n'étant pas muni d'une touche Marche/Arrêt, vous devez le débrancher de la prise de courant pour couper l'alimentation. L'appareil doit rester à proximité de la prise en cours de chargement.
  - Le socle de prise de courant doit être installé à proximité du matériel et doit être aisément accessible.
  - La Galaxy Watch Ultra et la Galaxy Watch7 ne prennent pas en charge la fonction Partage d'énergie sans fil.
  - La montre est équipée d'une zone de chargement sans fil. Vous pouvez charger la batterie à l'aide d'une station de chargement sans fil. Toutefois, la montre n'est pas rechargeable à l'aide d'une station de chargement sans fil lorsque le bracelet y est fixé en raison de la structure de certains bracelets. Pour recharger la montre à l'aide de la station de chargement sans fil, commencez par retirer le bracelet de la montre. De plus, les stations de chargement sans fil sont vendues séparément. Pour plus d'informations sur la disponibilité des stations de chargement sans fil, consultez le site Web Samsung.
  - Lors de l'utilisation d'un chargeur, il est recommandé d'utiliser un chargeur homologué dont les performances de charge sont garanties.
  - En cas d'obstacles entre la montre et le chargeur sans fil, la montre peut ne pas se charger correctement. Vérifiez l'absence de sueur, de liquide ou de poussières à leur surface avant de procéder au chargement.
  - Si la batterie est complètement déchargée, vous ne pouvez pas allumer la montre immédiatement, même si le chargeur sans fil est connecté. Rechargez la batterie pendant quelques minutes avant de l'allumer.
  - Si vous utilisez simultanément plusieurs applications, des applications réseaux ou des applications qui nécessitent une connexion à un autre appareil, la batterie se déchargera rapidement. Pour éviter toute perte d'alimentation lors d'un transfert de données, utilisez toujours ces applications lorsque la batterie est parfaitement chargée.



- Lors de la connexion du chargeur sans fil à une autre source d'alimentation, comme un ordinateur ou une station de chargement multiple, la montre risque de ne pas se recharger correctement ou la vitesse de chargement risque d'être ralentie.
- La montre peut être utilisée en cours de chargement, mais dans ce cas, le chargement complet de la batterie risque de prendre plus de temps.
- Si l'alimentation de la montre est instable lorsque vous l'utilisez en cours de chargement, l'écran peut ne pas répondre. Si tel est le cas, déconnectez la montre du chargeur sans fil.
- Il est possible que la montre chauffe lorsqu'elle est en cours de chargement. Ce phénomène est normal et n'affecte ni la durée de vie, ni les performances de la montre. Avant de porter la montre au poignet ou de l'utiliser, laissez-la refroidir un instant. Si la température de la batterie devient trop élevée, le chargement risque de s'interrompre.
- Si la montre ne se charge pas correctement, apportez-la, accompagnée de son chargeur sans fil, dans un centre de service après-vente Samsung ou dans un centre agréé.
- Évitez d'utiliser un câble pour chargeur sans fil tordu ou endommagé. Si le câble pour chargeur sans fil est endommagé, ne l'utilisez pas.

## Utiliser le mode Économie d'énergie

Activez le mode Économie d'énergie afin de prolonger la durée d'utilisation de la batterie.

Ouvrez le volet des raccourcis en faisant glisser un doigt de haut en bas sur l'écran et appuyez sur  pour activer la fonction. Vous pouvez également, depuis la liste des applications, appuyer sur  (**Paramètres**) → **Batterie**, puis sur le curseur **Économie d'énergie** pour activer la fonction.

Le mode Économie d'énergie est activé et certaines fonctions peuvent être limitées.



Si la charge de la batterie descend en dessous d'un certain niveau, l'écran Économie d'énergie apparaît. Appuyez sur **Activer** pour activer le mode Économie d'énergie. Dans ce cas, le mode Économie d'énergie se désactive automatiquement lorsque la batterie de la montre est chargée à plus de 15 %. Toutefois, si vous activez le mode Économie d'énergie à partir de Paramètres ou du volet des raccourcis, le mode Économie d'énergie ne se désactive pas automatiquement, même si la batterie de votre montre est chargée à plus de 15 %.

## Installer la montre

### Attacher et retirer le bracelet

Attachez le bracelet avant d'utiliser votre montre. Vous pouvez détacher le bracelet de la montre pour le remplacer par un autre.

 Veillez à ne pas vous blesser lorsque vous attachez ou enlevez les bracelets.

-  Le bracelet fourni dépend de votre zone géographique ou du modèle.
- La taille du bracelet fourni peut varier selon le modèle. Utilisez le bracelet correspondant à la taille de votre modèle.

### Fixer le bracelet

- 1 ► **Galaxy Watch7** : fixez le bracelet à votre montre tout en appuyant fermement sur la touche du bracelet.

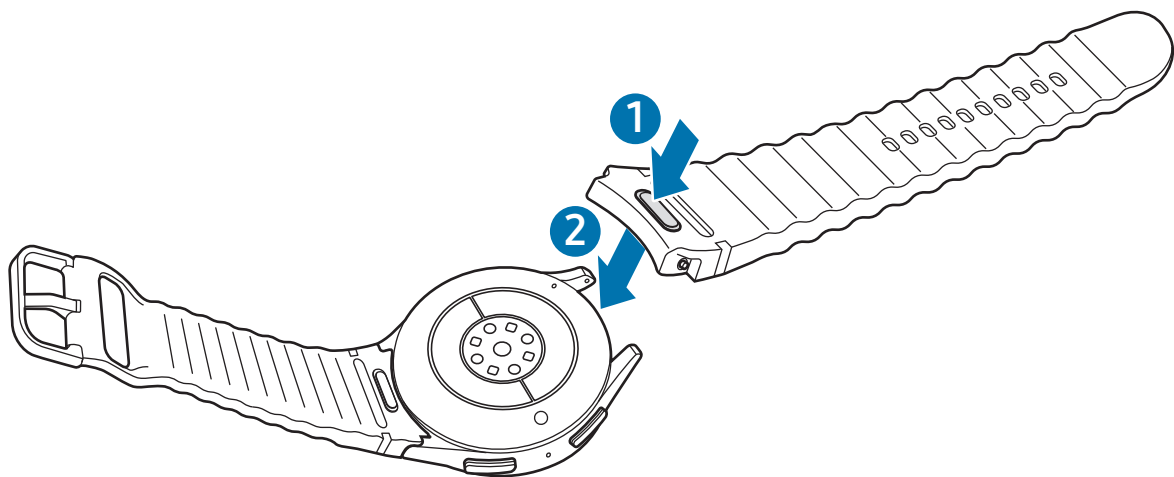

- **Galaxy Watch Ultra** : alignez le bracelet sur la montre pour qu'ils soient alignés, puis poussez-le jusqu'au déclic.

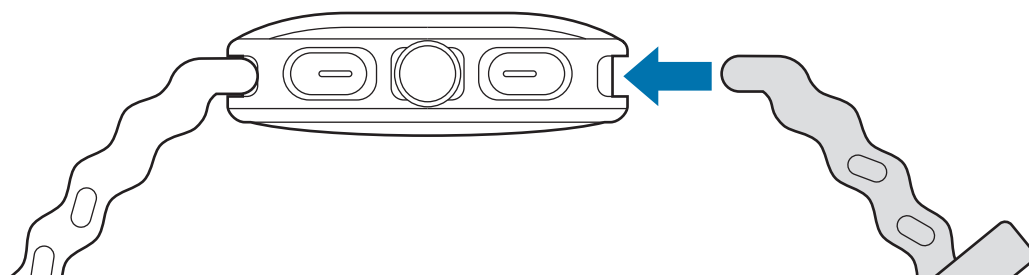

- 2 Tirez doucement sur les deux côtés du bracelet pour vous assurer qu'il est bien attaché et qu'il ne se détache pas de votre montre.

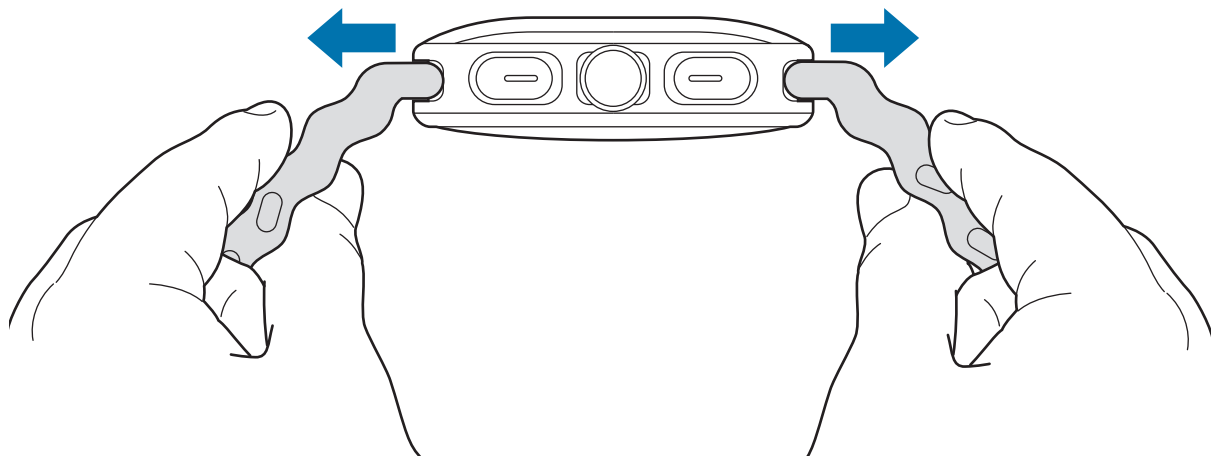

## Enlever le bracelet

- Galaxy Watch7 : enlevez le bracelet tout en appuyant fermement sur la touche du bracelet.
- Galaxy Watch Ultra : enlevez le bracelet tout en appuyant sur la touche de déverrouillage du bracelet.

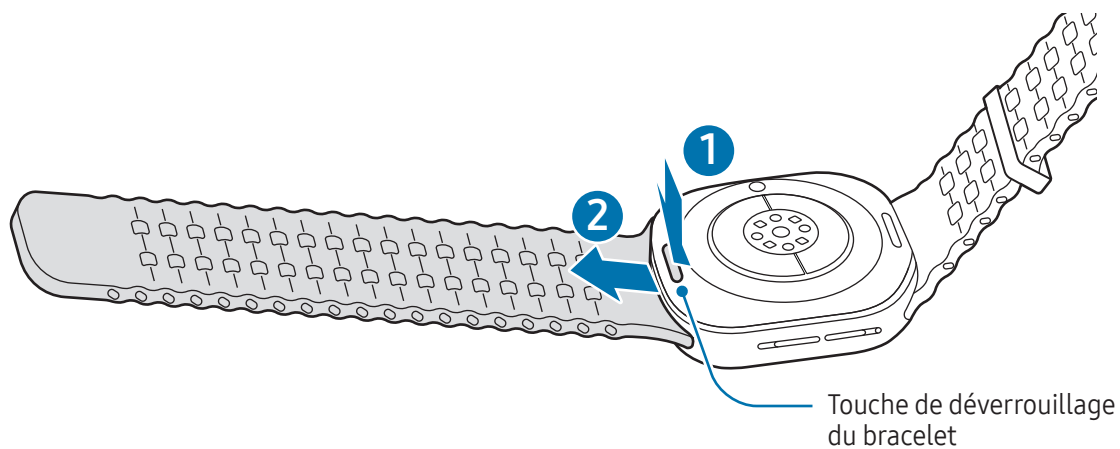

## Mettre la montre au poignet

► **Galaxy Watch7** : placez la montre à votre poignet. Ajustez le bracelet à votre poignet, introduisez l'ergot dans le trou de réglage et refermez la boucle. Si le bracelet est trop serré, utilisez un trou plus lâche.

► **Galaxy Watch Ultra** : ajustez la boucle qui convient autour de votre poignet et placez la montre autour de celui-ci. Ajustez le bracelet à votre poignet, introduisez l'ergot dans les trous de réglage, puis faites glisser l'extrémité du bracelet à travers la boucle pour le fixer. Si le bracelet est trop serré, utilisez un trou plus lâche.

 Ne pliez pas le bracelet de manière excessive. Ceci pourrait endommager la montre.



- Pour mesurer de façon plus précise votre condition physique, portez la montre correctement ajustée, juste au-dessus du poignet. Pour en savoir plus, reportez-vous à la section [Comment porter la montre pour obtenir des mesures précises](#).
- Si certains matériaux sont en contact avec l'arrière de la montre et selon le type de matériaux, elle risque de l'interpréter comme si vous portiez votre montre au poignet.
- Si le capteur à l'arrière de votre montre et votre poignet n'entrent pas en contact pendant plus de 10 minutes, votre montre risque de l'interpréter comme si vous ne la portiez pas au poignet.

## Conseils et précautions à propos du bracelet

- Pour une mesure précise, vous devez porter la montre ajustée au poignet. Une fois la mesure effectuée, desserrez le bracelet pour laisser circuler l'air sur votre peau. Il est recommandé de porter la montre de sorte qu'elle ne soit ni trop lâche ni trop serrée, et qu'elle soit confortable dans des circonstances normales.
- Si vous portez la montre pendant une durée prolongée ou lors d'un exercice physique de forte intensité, des irritations cutanées peuvent survenir en raison de certains facteurs comme le frottement, la pression ou l'humidité. Si vous portez votre montre depuis longtemps, retirez-la de votre poignet pendant un certain temps pour préserver la santé de votre peau et permettre à votre poignet de se reposer.
- Des irritations cutanées peuvent survenir en raison d'une allergie, de facteurs environnementaux et de bien d'autres éléments, ou si votre peau a été exposée pendant une durée prolongée à du savon ou à de la sueur. Si cela se produit, arrêtez d'utiliser la montre, et attendez 2 ou 3 jours que les symptômes disparaissent. Si les symptômes persistent ou s'aggravent, consultez un médecin.

- Assurez-vous que votre peau est sèche avant de mettre votre montre au poignet. Si vous portez une montre humide pendant une durée prolongée, votre peau peut en être affectée.
- Si vous utilisez la montre dans l'eau, enlevez tous les résidus déposés sur votre peau ou la montre, et séchez le tout soigneusement afin d'éviter toute irritation cutanée.
- N'utilisez aucun des accessoires dans l'eau, à l'exception de la montre.
- Si vous constatez fréquemment que les touches sont pressées involontairement en raison de l'épaisseur de vos vêtements, de vos gants ou de la façon dont votre montre est ajustée, essayez d'utiliser l'une des techniques suivantes :
  - Reportez-vous à [Comment porter la montre pour obtenir des mesures précises](#) et essayez de porter à nouveau votre montre.
  - Portez votre montre de sorte que les touches soient orientées dans la direction opposée. Si l'écran apparaît inversé, depuis la liste des applications, appuyez sur  (**Paramètres**) → **Général** → **Orientation** et réglez la position de la touche pour qu'elle corresponde à l'orientation effective dans **Position des boutons**.

## Comment porter la montre pour obtenir des mesures précises

Pour obtenir des mesures précises, portez la montre correctement ajustée, juste au-dessus du poignet, en ménageant un espace suffisant pour glisser un doigt en dessous, comme illustré ci-après.

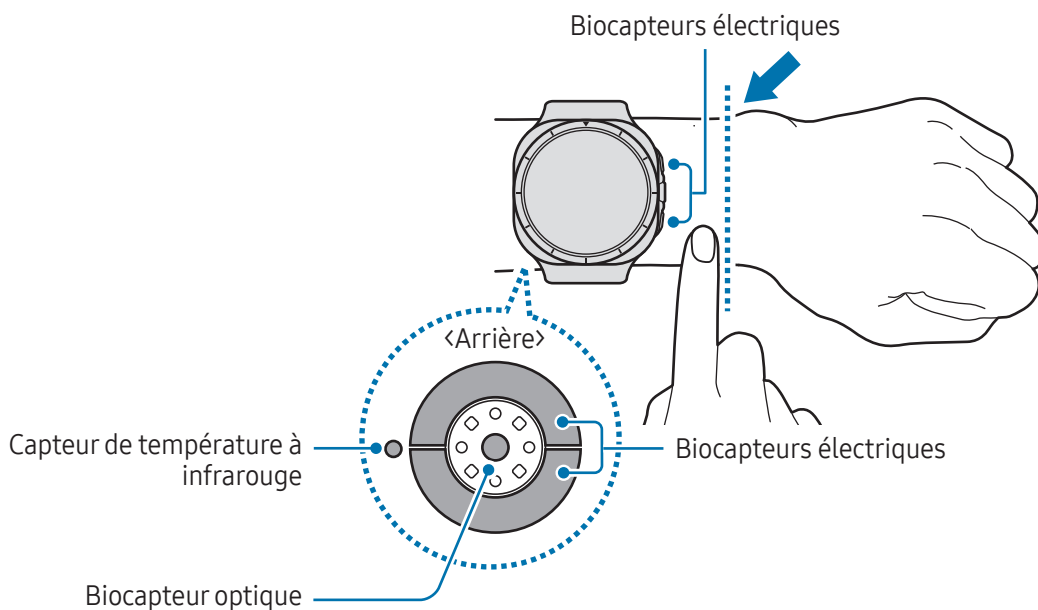



- Si vous serrez trop la montre, des irritations cutanées risquent de survenir, et si vous ne la serrez pas assez, un frottement risque de se produire.
- Évitez tout contact direct des yeux avec les lumières du biocapteur optique. Empêchez les enfants de regarder fixement ces lumières. Ceci pourrait entraîner des troubles oculaires.
- Si la montre devient chaude au toucher, retirez-la jusqu'à ce qu'elle refroidisse. L'exposition prolongée de votre peau à la surface chaude de la montre peut provoquer des brûlures à basse température.
- Essayez l'eau sur votre montre et le bracelet avant de mesurer la composition corporelle et l'ECG.
- Si de l'eau, de la poussière ou des taches se trouvent sur le capteur de température infrarouge, les mesures peuvent être inexactes.
- Nettoyez le capteur de température infrarouge avec un chiffon doux ou un coton-tige.



- Utilisez le capteur de fréquence cardiaque uniquement pour mesurer votre fréquence cardiaque. La fiabilité du biocapteur optique peut être diminuée selon l'environnement, les conditions de mesure et l'état physiologique de l'utilisateur.
- Les températures ambiantes basses pouvant influencer sur les mesures, veillez à vous réchauffer lorsque vous vérifiez votre fréquence cardiaque en hiver ou par temps froid.
- La consommation de cigarettes ou d'alcool avant la prise des mesures peut avoir un effet sur votre fréquence cardiaque.
- Ne pas bouger, parler, ni bailler ou respirer profondément lors de la mesure de la fréquence cardiaque. Ceci risque d'entraîner une prise de mesures inexactes de la fréquence cardiaque.
- Si votre fréquence cardiaque est extrêmement élevée ou basse, la mesure peut ne pas être précise.
- La mesure de la fréquence cardiaque sur un enfant peut être imprécise.
- Si vous avez des poignets fins, les mesures de fréquence cardiaque peuvent être inexactes, car la montre n'est pas assez serrée et la lumière n'est pas répartie de manière uniforme sur le capteur. Dans ce cas, portez la montre sur la face interne du bras.
- Si les mesures de fréquence cardiaque ne fonctionnent pas correctement, déplacez le biocapteur optique de la montre à droite, à gauche, en bas ou en haut sur votre poignet, ou portez la montre sur la face interne du bras avec le capteur en contact direct avec la peau.
- Si le biocapteur optique et les biocapteurs électriques sont sales, nettoyez-les et réessayez. Si des corps étrangers empêchent la lumière de se refléter uniformément, la mesure peut être imprécise.



- Le biocapteur optique peut être affecté par les tatouages, les marques et les poils présents sur le poignet sur lequel vous portez votre montre. Ces éléments peuvent empêcher votre montre de détecter que vous la portez et ses fonctions peuvent ne pas marcher correctement. Par conséquent, portez votre montre sur un poignet qui n'interfère pas avec ses fonctions.
- Les fonctions de mesure peuvent ne pas marcher correctement en raison de certains facteurs, tels que le blocage de la lumière du biocapteur optique, selon la luminosité de votre peau, le flux sanguin sous votre peau et la propreté de la zone du capteur.
- Pour obtenir des mesures précises, utilisez le bracelet Ridge Sport. Selon le modèle, le bracelet Ridge Sport peut être vendu séparément.
- Pour obtenir des mesures précises, votre poignet et la position de la touche doivent correspondre aux réglages de votre montre. Depuis la liste des applications, appuyez sur  (**Paramètres**) → **Général** → **Orientation** et vérifiez la position des touches et la façon dont vous portez la montre.

## Allumer et éteindre la montre



Respectez toutes les consignes de sécurité et directives formulées par le personnel compétent dans les lieux où l'utilisation d'appareils mobiles est interdite, comme par exemple dans les avions et les hôpitaux.

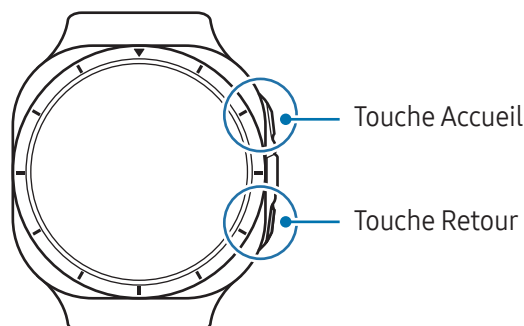

### Allumer la montre



Pour allumer la montre, maintenez la touche Accueil enfoncée pendant quelques secondes.

Lorsque vous allumez la montre pour la première fois ou lorsque vous la réinitialisez, des instructions s'affichent à l'écran pour connecter la montre à votre téléphone. Pour en savoir plus, reportez-vous à la section [Connecter la montre à un téléphone](#).

## Éteindre la montre

1 Maintenez enfoncées simultanément la touche Accueil et la touche Retour. Vous pouvez également ouvrir le volet des raccourcis en faisant glisser un doigt de haut en bas sur l'écran et en appuyant sur .

2 Appuyez sur .

 Si vous souhaitez configurer la montre pour qu'elle s'éteigne lorsque vous maintenez enfoncé la touche Accueil, depuis la liste des applications, appuyez sur  (**Paramètres**) → **Boutons et gestes**, puis sur **Maintien de l'appui** dans **Touche Accueil**, puis sélectionnez **Menu Éteindre**.

## Forcer le redémarrage

Si votre montre se bloque et ne répond plus, maintenez simultanément la touche Accueil et la touche Retour enfoncées pendant plus de 7 secondes afin de la redémarrer.

## Appels d'urgence et informations médicales

Vous pouvez passer un appel d'urgence ou vérifier les informations médicales enregistrées.

1 Maintenez enfoncées simultanément la touche Accueil et la touche Retour. Vous pouvez également ouvrir le volet des raccourcis en faisant glisser un doigt de haut en bas sur l'écran et en appuyant sur .

2 Appuyez sur **Appel d'urgence** ou **Infos médicales**.

 Pour gérer vos informations médicales et vos contacts d'urgence, ouvrez l'application **Galaxy Wearable** sur votre téléphone et appuyez sur **Paramètres de la montre** → **Sécurité et urgence**.

## Connecter la montre à un téléphone

### Installer l'application Galaxy Wearable

Pour connecter votre montre à un téléphone, installez l'application Galaxy Wearable sur le téléphone.

Selon votre téléphone, vous pouvez télécharger l'application Galaxy Wearable sur les sites suivants :

- Téléphones Samsung Android : **Galaxy Store**
- Autres téléphones Android : **Play Store**



- Elle est compatible avec les téléphones Android prenant en charge les services mobiles Google.
- Vous ne pouvez pas installer l'application Galaxy Wearable sur des téléphones ne prenant pas en charge la synchronisation avec une montre. Assurez-vous que votre téléphone est compatible avec la montre.
- Vous ne pouvez pas connecter votre montre à une tablette ou à un ordinateur.

### Connecter la montre à un téléphone via Bluetooth

- 1 Allumez la montre.
- 2 Sélectionnez la langue à utiliser, puis appuyez sur .
- 3 Sélectionnez un pays ou une région et appuyez sur **Redémarrer**.  
La montre s'éteint, puis redémarre.
- 4 Balayez l'écran de bas en haut.  
Des instructions pour connecter la montre à votre téléphone s'affichent à l'écran.
- 5 Ouvrez l'application **Galaxy Wearable** sur votre téléphone.  
Si Galaxy Wearable n'est pas la dernière version de l'application, mettez à jour l'application Galaxy Wearable à la dernière version.
- 6 Appuyez sur **Plus** → **Démarrer**.
- 7 Sélectionnez votre montre à l'écran.  
Si le type de votre montre n'apparaît pas, appuyez sur **Obtenez de l'aide**.

8 Suivez les instructions qui s'affichent à l'écran pour établir la connexion.

Lors de l'établissement de la connexion, appuyez sur **Démarrer** et suivez les instructions à l'écran pour découvrir les commandes de base de la montre.



- L'écran de paramétrage initial peut être différent selon votre zone géographique.
- Les méthodes de connexion peuvent varier selon la région, le modèle, le téléphone et la version logicielle.
- La montre étant plus petite que la plupart des téléphones, la qualité du réseau peut être moins bonne que la normale, tout particulièrement dans des zones de mauvaise réception. Si aucune connexion Bluetooth n'est disponible, la qualité de votre réseau cellulaire ou internet peut être mauvaise et vous pouvez être déconnecté.
- Lorsque vous connectez votre montre à un téléphone pour la première fois ou après l'avoir réinitialisée, il est possible que la batterie de la montre se décharge plus rapidement lors de la synchronisation des données tels que les contacts.
- La prise en charge des téléphones et des fonctions peut varier selon votre zone géographique, votre opérateur ou le fabricant de l'appareil.
- Lorsque vous ne pouvez pas établir une connexion Bluetooth entre votre montre et le téléphone, l'icône  apparaît en haut de l'écran de la montre.

## Connecter la montre à un nouveau téléphone

Vous pouvez connecter la montre à un nouveau téléphone utilisant le même compte Google que votre téléphone précédent sans réinitialiser les données de la montre.

1 Depuis la liste des applications, appuyez sur  (**Paramètres**) → **Général** → **Transférer montre sur nouveau tél.** → .

2 Sur votre nouveau téléphone, ouvrez l'application **Galaxy Wearable** pour établir une connexion avec votre montre.



Si vous souhaitez établir une connexion de votre montre à un nouveau téléphone après avoir réinitialisé la montre, appuyez sur  (**Paramètres**) depuis la liste des applications et sur **Général** → **Réinitialiser**.

## Connexion à distance

La montre et le téléphone sont connectés via la fonction Bluetooth. Vous pouvez synchroniser votre téléphone et votre montre lorsque les deux appareils sont connectés à distance, même si aucune connexion Bluetooth n'est disponible. La connexion à distance est établie via le réseau mobile ou le Wi-Fi.

Si cette fonction n'est pas activée, ouvrez l'application **Galaxy Wearable** sur votre téléphone, appuyez sur **Paramètres de la montre** → **Fonctions avancées** → **Connexion à distance**, puis appuyez sur le curseur pour activer la fonction.

## Ajouter les comptes à votre montre

Enregistrez votre compte Samsung ou Google sur votre téléphone connecté et ajoutez-les à votre montre pour accéder aux diverses fonctions de la montre.

### Enregistrer un compte Samsung sur votre montre

- 1 Ouvrez l'application **Galaxy Wearable** sur votre téléphone.
- 2 Appuyez sur **Paramètres de la montre** → **Comptes et sauvegarde**.
- 3 Appuyez sur **Compte Samsung** et suivez les instructions à l'écran pour vous connecter à votre compte Samsung sur votre téléphone.  
Si votre compte Samsung est connecté, vous pouvez vérifier le compte Samsung enregistré.

### Ajouter un compte Google à votre montre

- 1 Ouvrez l'application **Galaxy Wearable** sur votre téléphone.
- 2 Appuyez sur **Paramètres de la montre** → **Comptes et sauvegarde**.
- 3 Appuyez sur **Compte Google**.
- 4 Appuyez sur **Ajout d'un compte Google** et suivez les instructions qui s'affichent à l'écran pour ajouter votre compte Google de votre téléphone à votre montre.

## Commander l'écran

### Cadran tactile

Votre montre est équipée d'un cadran tactile autour de l'écran. Balayez le cadran tactile dans le sens horaire ou anti-horaire pour contrôler les différentes fonctions de la montre.



Galaxy Watch7

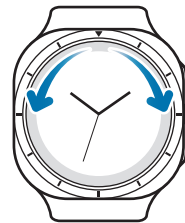

Galaxy Watch Ultra

- **Parcourir les écrans** : balayez le cadran tactile pour accéder à d'autres écrans.
- **Passer d'un élément à un autre** : balayez le cadran tactile pour passer d'un élément à un autre.
- **Régler des valeurs** : balayez le cadran tactile pour régler le volume ou la luminosité. Pour régler la luminosité, balayez le cadran tactile dans le sens horaire pour obtenir un écran plus lumineux.
- **Utiliser la fonction de téléphone ou d'alarme** : balayez le cadran tactile dans le sens horaire pour accepter un appel entrant ou interrompre l'alarme. Pour refuser les appels entrants ou activer la fonction de répétition d'alarme, balayez le cadran tactile dans le sens anti-horaire.



Si le cadran tactile ne fonctionne pas, apportez votre montre dans un centre de service après-vente Samsung ou un centre agréé sans la démonter.

## Écran

### Appuyer

Appuyez sur l'écran.

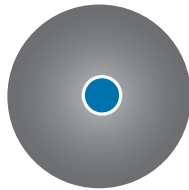

### Appuyer de manière prolongée

Appuyez sur l'écran pendant environ 2 secondes.

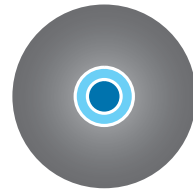

### Faire glisser

Appuyez sur l'élément à déplacer, puis faites-le glisser jusqu'à l'emplacement souhaité sans relâcher la pression.

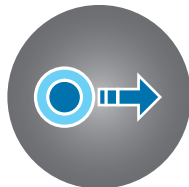

### Appuyer deux fois

Appuyez deux fois sur l'écran.

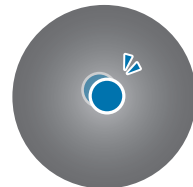

### Balayer

Balayez l'écran vers le haut, le bas, la gauche ou la droite.

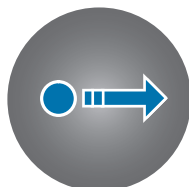

### Écarter et rapprocher les doigts

Posez deux doigts sur l'écran, et écartez-les ou rapprochez-les.



- Évitez tout contact de l'écran avec d'autres équipements électriques. Les décharges électrostatiques peuvent entraîner un dysfonctionnement de l'écran.
- Pour éviter d'endommager l'écran, n'appuyez pas dessus avec un objet pointu et n'exercez aucune pression excessive avec vos doigts ou d'autres objets.
- Il est recommandé de ne pas fixer des images sur tout ou partie de l'écran pendant des périodes prolongées. Cela pourrait entraîner l'apparition d'images rémanentes.



- Il se peut que la montre ne reconnaisse pas la saisie tactile près des bords de l'écran, hors de la zone de saisie dédiée.
- La reconnaissance tactile peut ne pas être disponible lorsque le mode Verrouillage dans l'eau est activé.

## Disposer les éléments à l'écran

L'écran de la montre est le point de départ de l'écran d'accueil qui comporte plusieurs pages.

Vous pouvez consulter les cartes ou ouvrir le volet des raccourcis en balayant l'écran vers la gauche ou la droite, ou en utilisant le cadran tactile.

Écran de la montre

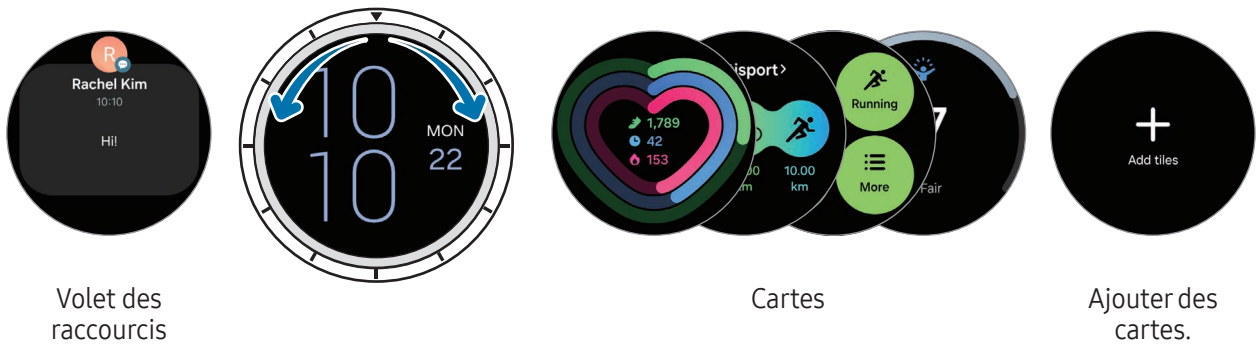

 Les cartes et les volets disponibles, ainsi que leur disposition, peuvent varier en fonction de votre version logicielle.

### Utiliser les cartes

Pour ajouter une carte, appuyez sur **Ajout de cartes** et sélectionnez une carte.



Lorsque vous maintenez le doigt enfoncé sur une carte, vous pouvez accéder au mode d'édition pour modifier la disposition des cartes ou en supprimer.

- **Déplacer la carte** : maintenez le doigt enfoncé sur une carte pour la faire glisser vers l'emplacement souhaité.
- **Retirer la carte** : appuyez sur  sur la carte pour la retirer.

## Allumer et éteindre l'écran

### Allumer l'écran

Pour allumer l'écran, utilisez l'une des méthodes suivantes :

- **Allumer l'écran avec les touches** : appuyez sur la touche Accueil ou la touche Retour.
- **Allumer l'écran en soulevant le poignet** : soulevez le poignet sur lequel vous portez la montre. Si l'écran ne s'allume pas après avoir soulevé votre poignet, appuyez sur  (**Paramètres**) depuis la liste des applications, puis sur **Écran**, et enfin sur le curseur **Lever le poignet pour activer** sous l'option **Activation écran** pour activer la fonction.
- **Allumer l'écran en appuyant dessus** : appuyez sur l'écran. Si l'écran ne s'allume pas après avoir appuyé sur l'écran, appuyez sur  (**Paramètres**) depuis la liste des applications, puis sur **Écran**, et enfin sur le curseur **Toucher l'écran pour activer** sous l'option **Activation écran** pour activer la fonction.

### Éteindre l'écran

Pour éteindre l'écran, recouvrez-le avec la paume de votre main ou un autre objet. L'écran s'éteint automatiquement si vous n'utilisez pas la montre pendant un certain temps.

## Passer d'un écran à l'autre

### Passer de l'écran de la montre à la liste des applications

Depuis l'écran de la montre, balayez l'écran vers le haut pour ouvrir la liste des applications.

Pour revenir à l'écran de la montre, balayez l'écran vers le bas depuis le haut de la liste des applications. Une autre solution consiste à appuyer sur la touche Accueil ou la touche Retour.

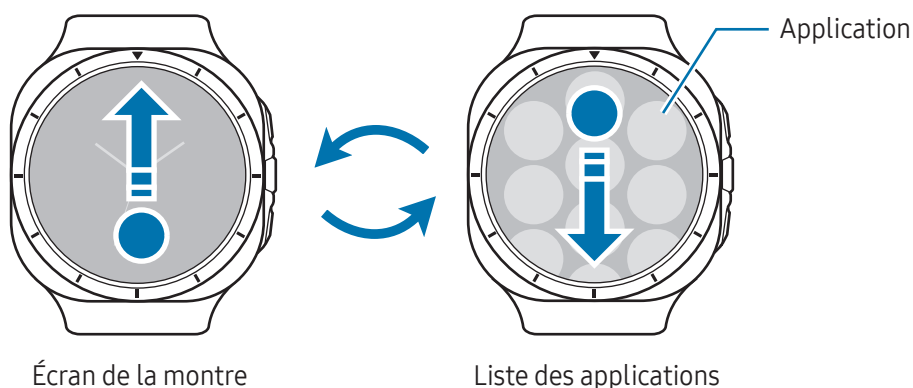

## Revenir à l'écran précédent

Pour revenir à l'écran précédent, balayez l'écran vers la droite et appuyez sur la touche Retour.

## Liste des applications

La liste des applications affiche les icônes de toutes les applications installées sur la montre.



Les applications disponibles peuvent varier selon la version du logiciel.

## Ouvrir des applications

Depuis la liste des applications, appuyez sur une icône pour ouvrir l'application correspondante.

Pour ouvrir une application depuis la liste des applications récemment utilisées, appuyez sur  (**Applications récentes**).

## Fermer des applications

- 1 Depuis la liste des applications, appuyez sur  (**Applications récentes**).
- 2 Utilisez le cadran tactile ou balayez l'écran vers la gauche ou la droite pour accéder à l'application à fermer.
- 3 Balayez l'application vers le haut pour la fermer.

Pour fermer toutes les applications ouvertes, appuyez sur **Tout fermer**.

## Modifier la liste des applications

### Déplacer des éléments

Faites glisser un élément vers un nouvel emplacement.

## Créer des dossiers

Faites glisser une application sur une autre application.

Un nouveau dossier contenant les applications sélectionnées est créé. Appuyez sur **Nom du dossier** et nommez le dossier.

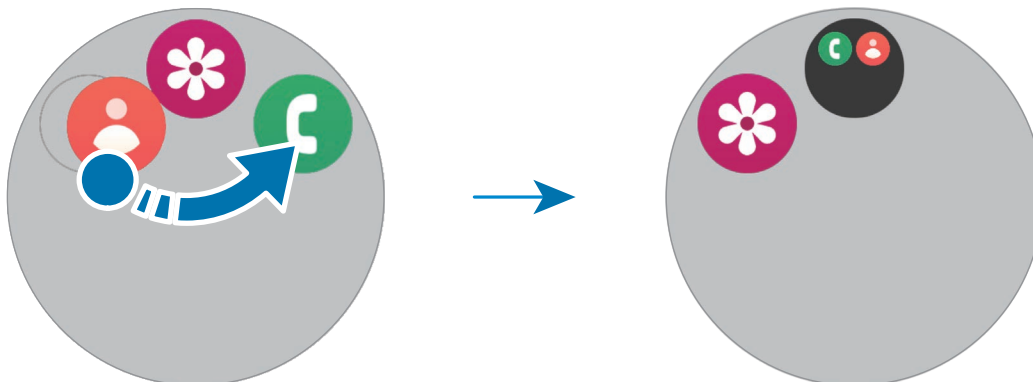

- **Ajouter plus d'applications**

Appuyez sur **+** sur le dossier. Cochez les applications à ajouter, puis appuyez sur **Terminé**. Vous pouvez également ajouter une application en la faisant glisser vers le dossier.

- **Déplacer les applications d'un dossier**

Faites glisser une application en dehors du dossier.

- **Supprimer un dossier**

Appuyez de manière prolongée sur un dossier, puis appuyez sur **Supprimer** → . Seul ce dossier sera supprimé. Les applications du dossier seront relocalisées dans la liste des applications.

## Écran de verrouillage

Utilisez la fonction de verrouillage d'écran pour protéger vos données, telles que vos informations personnelles, enregistrées sur votre montre. Lors de l'activation de cette fonction, la montre vous demande de la déverrouiller dès que vous souhaitez l'utiliser. Cependant, si vous la déverrouillez alors que vous portez la montre, elle reste déverrouillée.

### Paramétrer un verrouillage de l'écran

Depuis la liste des applications, appuyez sur  (**Paramètres**) → **Sécurité/confid.** → **Type verrouill.**, puis sélectionnez la méthode de verrouillage.

- **Modèle** : tracez un modèle en reliant au moins quatre points pour déverrouiller l'écran.
- **Code PIN** : saisissez un code PIN composé de chiffres pour déverrouiller l'écran.

## Montre

### Écran de la montre

Vous pouvez vérifier l'heure actuelle ou consulter d'autres informations. Lorsque vous vous trouvez sur un écran autre que l'écran de la montre, appuyez sur la touche Accueil pour revenir à l'écran de la montre.

### Modifier l'écran de la montre

- 1 Maintenez le doigt enfoncé sur l'écran de la montre et appuyez sur **Ajouter un cadran**.
- 2 Utilisez le cadran tactile ou balayez l'écran vers le haut ou le bas, puis sélectionnez un cadran. Si vous appuyez sur **Autres cadrans sur Google Play**, vous pouvez télécharger d'autres types de cadrans.
- 3 Appuyez sur **Personnaliser** pour personnaliser l'écran de la montre. Balayez l'écran vers la gauche ou la droite pour atteindre un élément que vous souhaitez personnaliser, puis sélectionnez la couleur souhaitée et d'autres éléments en utilisant le cadran tactile ou en balayant l'écran vers le haut ou le bas. Pour le paramétrage, appuyez sur chacune des zones souhaitées.

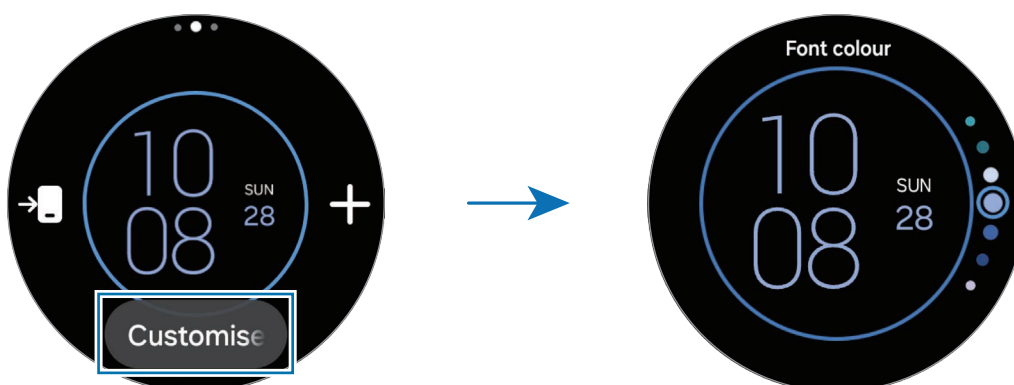

-  Vous pouvez également changer le cadran et le personnaliser à partir du téléphone. Ouvrez l'application **Galaxy Wearable** sur votre téléphone et appuyez sur **Cadrans**.



## Activer le mode Nuit (Galaxy Watch Ultra)

Certains types de cadrans sont disponibles avec le mode Nuit. Lorsque le mode Nuit est activé, la luminosité et les couleurs du cadran sont ajustées pour rendre le cadran plus visible la nuit ou dans des conditions de faible luminosité et atténuer la fatigue oculaire.

- 1 Maintenez le doigt enfoncé sur l'écran de la montre et appuyez sur **Ajouter un cadran**.
- 2 Sélectionnez **Analogique ultra** ou **Ultra simple** dans **Recommandés**.
- 3 Appuyez sur **Personnaliser**.
- 4 Balayez l'écran vers la gauche ou vers la droite pour accéder à l'élément **Mode Nuit**.
- 5 Appuyez sur l'écran pour régler le mode Nuit sur **Auto** ou **Activé**.



## Personnaliser un cadran avec une photo

Choisissez une photo comme cadran après l'avoir importée depuis votre téléphone. Pour en savoir plus sur l'importation de photos depuis un téléphone, reportez-vous à la section [Gérer les photos enregistrées sur votre montre](#).

- 1 Maintenez le doigt enfoncé sur l'écran de la montre et appuyez sur **Ajouter un cadran**.
  - 2 Sélectionnez le cadran dans **Photos**.
  - 3 Appuyez sur **Personnaliser**.
  - 4 Balayez l'écran vers la gauche ou vers la droite pour accéder à l'élément **Arrière-plan** ou **Photo**.
  - 5 Appuyez sur l'écran, sélectionnez une photo devant servir de cadran, puis appuyez sur **OK**.  
Pour effectuer un zoom avant ou arrière sur la photo, appuyez deux fois sur la photo, ou placez deux doigts sur l'écran et écartez-les ou rapprochez-les. Lorsque vous faites un zoom avant sur une photo, balayez l'écran pour faire apparaître la partie cachée de la photo à l'écran.
-  Pour sélectionner plusieurs photos simultanément, maintenez le doigt enfoncé sur une photo, sélectionnez les photos à l'aide du cadran tactile ou en balayant l'écran vers la gauche ou la droite, puis appuyez sur . Pour ajouter des photos supplémentaires après avoir sélectionné des photos, appuyez sur **Ajouter une photo**.
- 6 Appuyez sur **OK**.
  - 7 Balayez l'écran pour modifier d'autres éléments, puis revenez à l'écran précédent.  
La photo apparaît sur l'écran de la montre. Si vous sélectionnez **Photos** pour le cadran et que vous ajoutez deux ou plusieurs photos, ces photos s'affichent tour à tour lorsque vous appuyez sur l'écran.

## Activer la fonction Always On Display

Paramétrez l'écran de la montre et certains écrans d'applications pour qu'ils restent toujours allumés lorsque vous portez la montre au poignet. Cependant, lorsque vous utilisez cette fonction, la batterie se décharge plus rapidement que d'habitude.

Pour ne pas utiliser cette fonction, ouvrez le volet des raccourcis en faisant glisser un doigt de haut en bas sur l'écran et appuyez sur . Vous pouvez également, depuis la liste des applications, appuyer sur  (**Paramètres**) → **Écran**, puis sur le curseur **Always On Display** pour désactiver la fonction.

## Activer le mode Montre seulement

En mode Montre seulement, seule l'heure est affichée et toutes les autres fonctions ne peuvent pas être utilisées.

Depuis la liste des applications, appuyez sur  (**Paramètres**) → **Batterie** → **Montre seulement**, puis sur **Activer**.

Pour désactiver le mode Montre seulement, maintenez la touche Accueil enfoncée. Vous pouvez également placer la montre sur le chargeur sans fil pour la recharger jusqu'à un certain niveau. La montre s'éteint, puis s'allume de nouveau.

 Le mode Montre seulement est activé lorsque la batterie tombe à moins de 1%. Le mode Montre uniquement est automatiquement désactivé lorsque la batterie est rechargée à un certain niveau.

## Revenir à la fonction que vous utilisez directement depuis l'écran de la montre

Si vous utilisez certaines fonctions, comme l'enregistrement d'une séance d'entraînement ou un enregistrement vocal et que vous appuyez sur la touche Accueil pour ouvrir l'écran de la montre, une icône indiquant la fonction en cours d'utilisation s'affiche en bas de l'écran de la montre.

Appuyez sur l'icône pour revenir à l'écran de la fonction que vous utilisez en l'ouvrant directement.





# Notifications

## Volet des raccourcis

Vérifiez une notification (nouveau message ou appel manqué par exemple) dans le volet des raccourcis. Sur l'écran de la montre, balayez le cadran tactile dans le sens anti-horaire. Vous pouvez également balayer l'écran vers la droite pour ouvrir le volet des raccourcis.

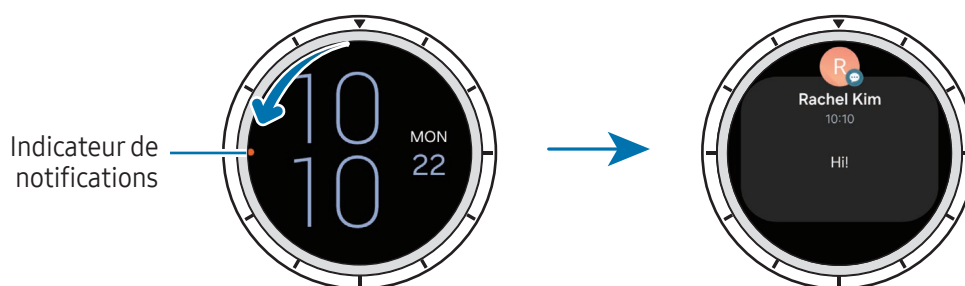
En cas de nouvelles notifications, un indicateur de notification orange apparaît sur l'écran de la montre. Si l'indicateur de notification n'apparaît pas à l'écran, depuis la liste des applications, appuyez sur  (**Paramètres**) → **Notifications** → **Paramètres avancés** puis appuyez sur le curseur **Indicateur de nouvelle notification sur le cadran** pour activer cette fonction.



- Vous ne pouvez recevoir des notifications que lorsque vous portez la montre.
- Vous ne pouvez pas recevoir de notifications sur la montre lorsque vous utilisez le téléphone. Pour vérifier les notifications sur votre montre même lorsque vous utilisez votre téléphone, appuyez sur  (**Paramètres**) depuis la liste des applications, appuyez sur **Notifications** → **Affichage des notifications du téléphone sur la montre**, puis sélectionnez **Voir les alertes même quand vous utilisez votre téléphone**.

## Consulter les notifications entrantes

Lorsque vous recevez une notification, les informations la concernant, comme son type ou l'heure à laquelle vous l'avez reçue, s'affichent à l'écran. Si vous avez reçu plus de deux notifications, utilisez le cadran tactile ou balayez l'écran vers la gauche ou la droite pour consulter les autres notifications.

Appuyez sur la notification pour en consulter les détails.

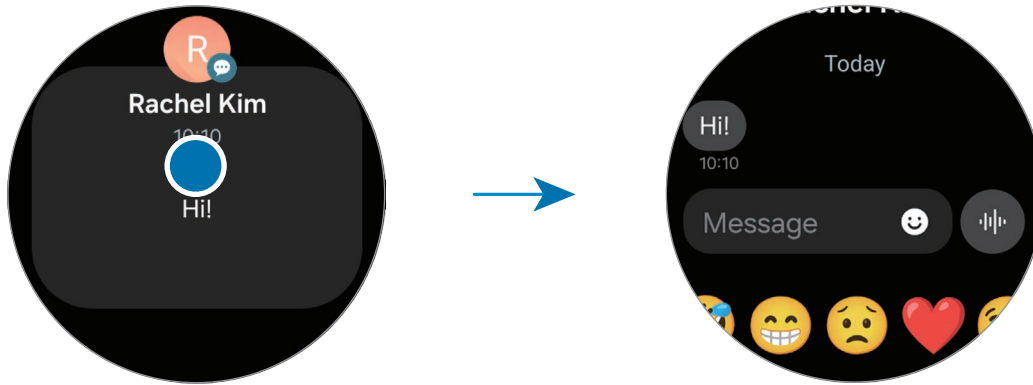

## Supprimer des notifications

Balayez l'écran de bas en haut lorsque vous consultez une notification.

## Sélectionner des applications pour la réception des notifications

Sélectionnez une application sur le téléphone ou la montre pour recevoir des notifications sur votre montre.

- 1 Ouvrez l'application **Galaxy Wearable** sur votre téléphone.
- 2 Appuyez sur **Paramètres de la montre** → **Notifications** → **Notifications des applications**.
- 3 Appuyez sur le curseur situé à côté des applications pour recevoir des notifications de la liste des applications.

## Volet des raccourcis

Vérifiez l'état actuel de la montre et configurez les paramètres depuis le volet des raccourcis.





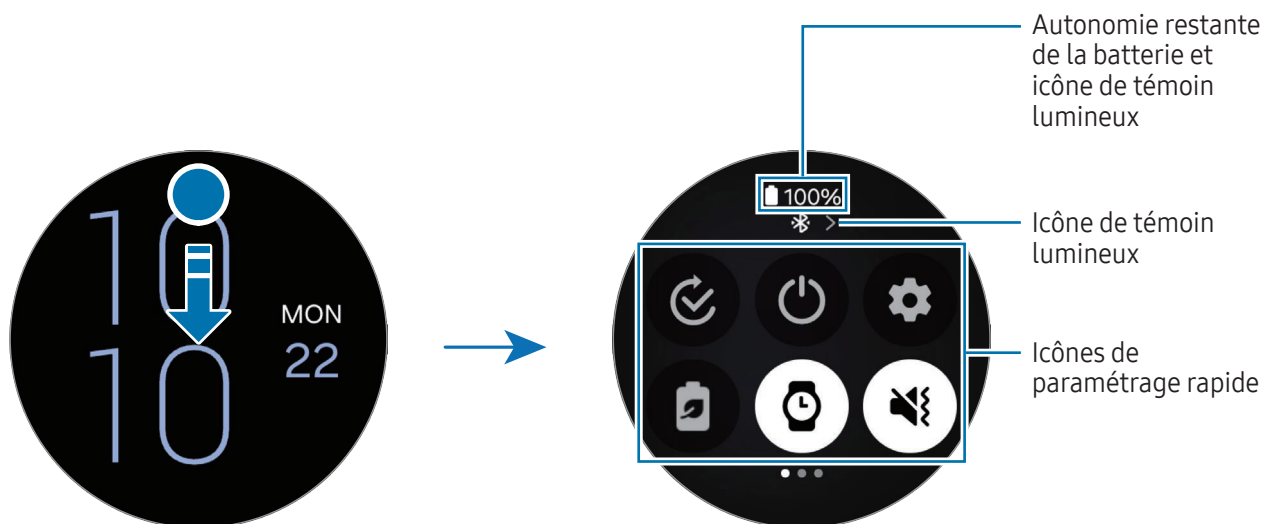

Pour ouvrir le volet des raccourcis, faites glisser l'écran de haut en bas. Pour fermer le volet des raccourcis, balayez l'écran vers le haut.

Utilisez le cadran tactile ou balayez l'écran vers la gauche ou la droite pour accéder au volet des raccourcis suivant ou précédent.



### Vérifier les icônes d'information

Les icônes d'information s'affichent dans la partie supérieure du volet des raccourcis et vous informent de l'état actuel de la montre. Les icônes répertoriées dans le tableau sont les plus courantes.

Icône	Signification
	Bluetooth connecté
	Puissance du signal
	Réseau LTE (4G) connecté
	Wi-Fi connecté
	La montre et le téléphone sont connectés à distance
	Niveau de charge de la batterie













- Certaines icônes d'information qui affichent certaines situations, comme lorsque vous utilisez certains modes ou mettez la montre en charge, apparaissent également en haut de l'écran de la montre. Pour masquer les icônes d'information sur l'écran de la montre, appuyez sur  (**Paramètres**) depuis la liste des applications, puis sur **Fonctions avancées** → **Indicateurs d'état**, et enfin sélectionnez **Masquer au bout de 2 secondes**.
- L'aspect des icônes d'information peut varier selon la région, votre opérateur ou le modèle.

## Vérifier les icônes de paramétrage rapide

Des icônes de paramétrage rapide sont affichées dans le volet des raccourcis. Appuyez sur l'icône pour modifier les paramètres de base ou démarrer la fonction. Pour vérifier le détail des paramètres, maintenez le doigt enfoncé sur l'icône de paramétrage rapide.

Pour en savoir plus à propos de l'ajout ou de la suppression d'icônes de paramétrage rapide sur le volet des raccourcis, reportez-vous à la section [Modifier un volet des raccourcis](#).

Icône	Signification
	Ouvrir les paramètres Mode
	Accéder aux options d'alimentation.
	Ouvrir les <b>Paramètres</b>
	Activer le mode Économie d'énergie.
	Activer la fonction Always On Display
	Activer le mode Son, Vibreur ou Muet.
	Allumer la lampe torche
	Régler la luminosité
	Activer le mode Ne pas déranger
	Ouvrir les paramètres Volume
	Connecter le réseau Wi-Fi
	Activer le mode Verrouillage dans l'eau
	Activer le mode Avion
	Connecter le système audio Bluetooth
	Lancer l'application de recherche du téléphone
	Activer la fonction GPS



Icône	Signification
	Connecter le réseau mobile (modèles avec connexion au réseau mobile)
	Activer la fonction NFC
	Activer la fonction Sensibilité tactile
	Se connecter au Bluetooth (modèles avec connexion au réseau mobile)



- L'icône de paramétrage rapide  peut avoir un aspect différent selon le mode actif, et vous pouvez le désactiver en appuyant sur l'icône lorsque le mode est en cours d'utilisation.
- Les icônes de paramétrage rapide peuvent avoir un aspect différent selon la version logicielle du téléphone connecté.

## Modifier un volet des raccourcis

Appuyez sur  pour accéder au mode d'édition et modifier la disposition de l'icône de paramétrage rapide ou pour ajouter ou supprimer l'icône de paramétrage rapide.

- **Déplacer l'icône de paramétrage rapide** : maintenez le doigt enfoncé sur une icône de paramétrage rapide pour la faire glisser vers l'emplacement souhaité.
- **Ajouter l'icône de paramétrage rapide** : appuyez sur  sur l'icône de paramétrage rapide à ajouter.
- **Supprimer l'icône de paramétrage rapide** : appuyez sur  sur l'icône de paramétrage rapide à supprimer.

## Saisir du texte

### Présentation du clavier

Un clavier apparaît lorsque vous saisissez du texte.



- L'écran de saisie de texte varie en fonction de l'application que vous avez ouverte.
- La saisie de texte est impossible dans certaines langues. Pour saisir du texte, vous devez sélectionner une des langues prises en charge.

### Modifier la langue de saisie

Faites glisser — l'icône vers le haut, appuyez sur  → **Langues de saisie** → **Gestion des langues**, puis sélectionnez les langues à utiliser. Si vous sélectionnez deux langues, vous pouvez passer de l'une à l'autre en balayant la barre d'espace vers la gauche ou la droite. Vous pouvez ajouter jusqu'à deux langues.

- Vous pouvez également paramétrer la langue de saisie en appuyant sur  (**Paramètres**) depuis la liste des applications, puis sur **Général** → **Saisie** → **Clavier Samsung** → **Langues de saisie** → **Gestion des langues**.

### Modifier le type de clavier



Faites glisser — l'icône vers le haut, appuyez sur  → **Langues de saisie**, sélectionnez une langue, puis sélectionnez le type de clavier de votre choix.

- Sur un clavier **3 x 4**, une touche correspond à trois ou quatre caractères. Pour saisir un caractère, appuyez à plusieurs reprises sur la touche correspondante jusqu'à ce que le caractère correspondant s'affiche.

## Autres fonctions du clavier.

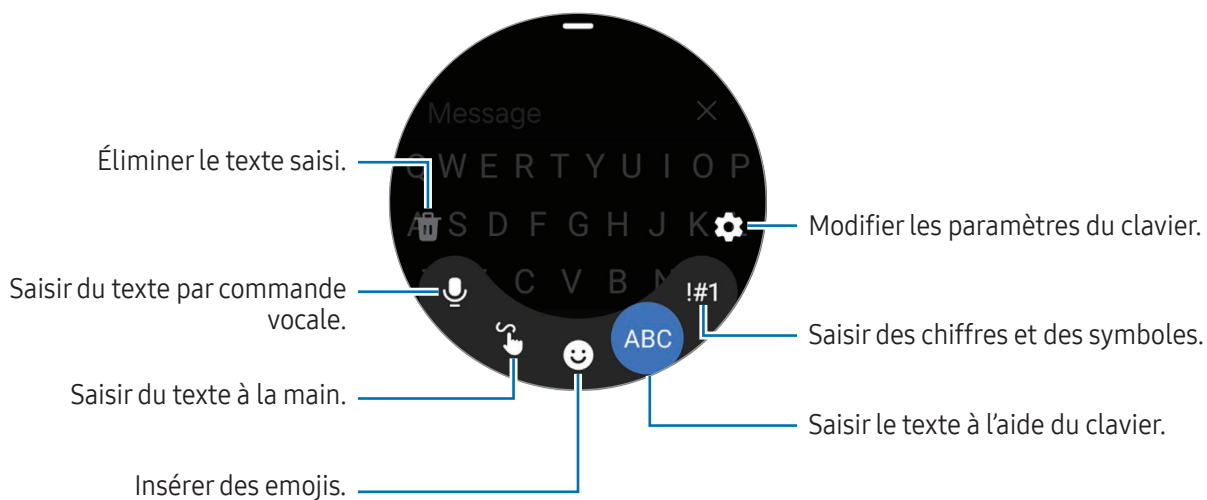
Faites glisser l'icône  vers le haut sur l'écran du clavier pour utiliser les fonctions supplémentaires du clavier.



- La disponibilité de certaines fonctions dépend de votre langue, de votre opérateur ou de votre modèle.
- La fonction de saisie de texte par commande vocale peut également être lancée directement à partir de n'importe quel autre écran de saisie de texte en appuyant sur la touche Accueil et en le maintenant enfoncé. Pour utiliser cette fonction, appuyez sur  (**Paramètres**) → **Applications** → **Choix des applications par défaut** → **Application d'assistant numérique** → **Application par défaut**, puis sélectionnez **Bixby Voice**, puis sur  (**Paramètres**) → **Général** → **Saisie** → **Liste des claviers et clavier par défaut** → **Clavier par défaut** et sélectionnez **Clavier Samsung**.

# Applications et fonctions

## Installer et gérer les applications

### Play Store

Achetez et téléchargez des applications.

Appuyez sur  (**Play Store**) depuis la liste des applications. Parcourez les applications par catégorie, ou appuyez sur  et effectuez une recherche à l'aide d'un mot-clé.



- Enregistrez votre compte Google sur votre montre pour utiliser l'application Play Store. Pour en savoir plus, reportez-vous à la section [Ajouter un compte Google à votre montre](#).
- Pour modifier les paramètres de mise à jour automatique, appuyez sur **Paramètres**, puis sur le curseur **Mise à jour auto des applis** pour activer ou désactiver la fonction.
- Lorsque vous téléchargez une application sur votre téléphone, s'il existe une application compagnon pour la montre, celle-ci peut-être automatiquement installée sur la montre.

### Gérer les applications

#### Désinstaller ou désactiver des applications

Ouvrez l'application **Galaxy Wearable** sur votre téléphone, appuyez sur **Paramètres de la montre** → **Applications**, appuyez sur une application, puis sélectionnez une option.

- **Désinst.** : désinstaller les applications téléchargées.
- **Désactiver** : désactiver les applications fournies par défaut et ne pouvant pas être désinstallées de la montre.



- Il est possible que certaines applications ne soient pas compatibles avec cette fonction.
- Certaines applications peuvent être supprimées en appuyant de manière prolongée sur l'application depuis la liste des applications de la montre, puis sur **Désinstaller**.

## Activer de nouveau les applications désactivées

Ouvrez l'application **Galaxy Wearable** sur votre téléphone, appuyez sur **Paramètres de la montre** → **Applications**, sélectionnez , puis appuyez sur **Désactivé** → **OK**. Sélectionnez une application, puis appuyez sur **Activer**.

## Paramétrer des autorisations pour les applications

Pour que certaines applications fonctionnent correctement, elles doivent être autorisées à accéder ou à utiliser des informations de votre montre.

Pour vérifier ou modifier les paramètres d'autorisation des applications, depuis la liste des applications, appuyez sur  (**Paramètres**) → **Applications** → **Gest. autorisations**. Sélectionnez un élément, puis une application.



Si vous refusez votre autorisation aux applications, il se peut qu'elles ne fonctionnent pas correctement.

## Messages

Vérifiez les messages afin d'y répondre à l'aide de la montre.

L'envoi ou la réception de messages en dehors de la zone couverte par votre opérateur peut occasionner des frais supplémentaires.



L'application Android Messages peut ne pas être disponible selon la zone géographique, et les paramètres de l'application de messagerie par défaut sont synchronisés avec le téléphone connecté.

## Consulter les messages

- 1 Depuis la liste des applications, appuyez sur  (**Messages**).  
Vous pouvez également ouvrir le volet des raccourcis et vérifier un nouveau message.
- 2 Faites défiler la liste des messages ou utilisez le cadran tactile, puis sélectionnez un contact dont vous souhaitez vérifier vos conversations.





Pour vérifier un message sur votre téléphone, appuyez sur **Aff. sur tél.**

Pour répondre à un message, appuyez sur le champ de saisie de messages et rédigez votre message.

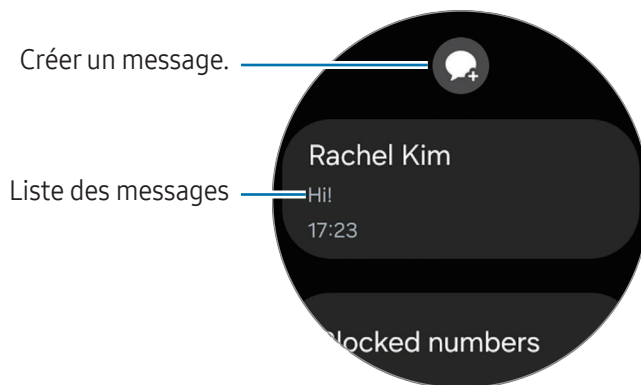
## Envoyer un message

- 1 Depuis la liste des applications, appuyez sur  (Messages).



- 2 Appuyez sur .
- 3 Appuyez sur **Destinataire** ou appuyez sur  et indiquez le nom ou le numéro de téléphone du destinataire du message. Vous pouvez également appuyer sur  et sélectionner le destinataire du message dans la liste des contacts.
- 4 Appuyez sur le champ de saisie de messages et rédigez un message ou sélectionnez un modèle de texte, puis appuyez sur  ou .

## Enregistrer et envoyer un message vocal

Vous pouvez envoyer un fichier vocal après avoir enregistré ce que vous souhaitez dire.

Sur l'écran de saisie de messages, appuyez sur  et enregistrez le message que vous souhaitez envoyer, puis appuyez sur .



## Supprimer des messages

- 1 Depuis la liste des applications, appuyez sur  (**Messages**).
- 2 Faites défiler la liste des messages ou utilisez le cadran tactile, puis sélectionnez un contact dont vous souhaitez vérifier vos conversations.
- 3 Maintenez le doigt enfoncé sur un message, puis appuyez sur **Supprimer**.  
Les messages sont supprimés à la fois sur la montre et le téléphone connecté.

## Téléphone

### Introduction

Vous pouvez passer des appels et en recevoir, et consulter la liste des appels entrants.



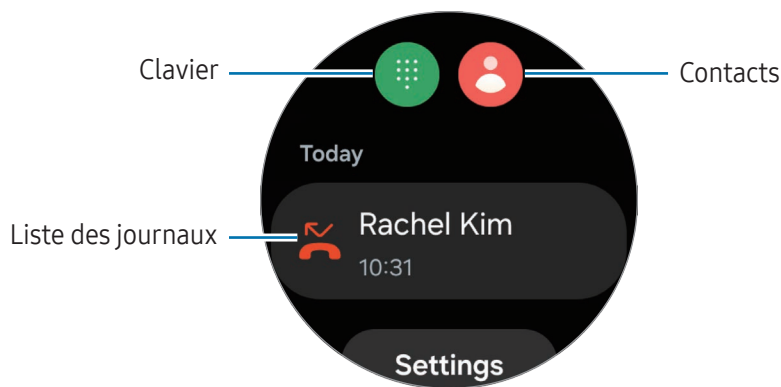

-  Il est possible que le son ne soit pas assez fort pendant un appel et seuls des appels courts sont possibles dans les zones où le signal est faible.

### Passer des appels

Depuis la liste des applications, appuyez sur  (**Téléphone**).







Pour passer des appels, utilisez l'une des méthodes suivantes :

- Appuyez sur , composez un numéro à l'aide du clavier, puis appuyez sur .
- Appuyez sur , utilisez le cadran tactile ou faites défiler la liste des contacts, sélectionnez un contact, puis appuyez sur .
- Utilisez le cadran tactile ou faites défiler la liste des entrées du journal, sélectionnez une entrée, puis appuyez sur .

## Sélectionner le numéro à utiliser pour passer des appels (modèles avec connexion au réseau mobile)

Vous pouvez sélectionner le numéro à utiliser entre celui de la montre et celui du téléphone connecté lorsque vous passez des appels. De même, si votre montre est connectée à un téléphone prenant en charge les doubles cartes SIM, vous pouvez sélectionner une carte SIM pour passer des appels.

- 1 Depuis la liste des applications, appuyez sur  (**Téléphone**).
  - 2 Appuyez sur .
  - 3 Appuyez sur  et sélectionnez l'option de votre choix.
    - **Téléphone** : passer des appels avec le numéro du téléphone connecté.
    - **SIM 1** : passer des appels avec le numéro de la carte SIM 1 du téléphone connecté.
    - **SIM 2** : passer des appels avec le numéro de la carte SIM 2 du téléphone connecté.
    - **Montre** : passer des appels avec le numéro de la montre.
-  • Certaines fonctions peuvent ne pas être disponibles selon le téléphone connecté.
- Vous pouvez également sélectionner un numéro à utiliser en appuyant sur la touche d'appel et en la maintenant appuyée après avoir sélectionné une entrée du journal.

## Fixer un numéro préféré à l'avance (modèles avec connexion au réseau mobile)

- 1 Depuis la liste des applications, appuyez sur  (**Téléphone**).
- 2 Appuyez sur **Paramètres**.
- 3 Appuyez sur **Numéro préféré** et sélectionnez l'option de votre choix.
  - **Téléphone** : paramétré pour passer des appels avec le numéro du téléphone connecté.
  - **Montre** : paramétré pour passer des appels avec le numéro de la montre.
  - **Toujours demander** : paramétré pour toujours demander quel numéro utiliser lorsque vous passez des appels.

## Options en cours d'appel

Les options suivantes sont disponibles :

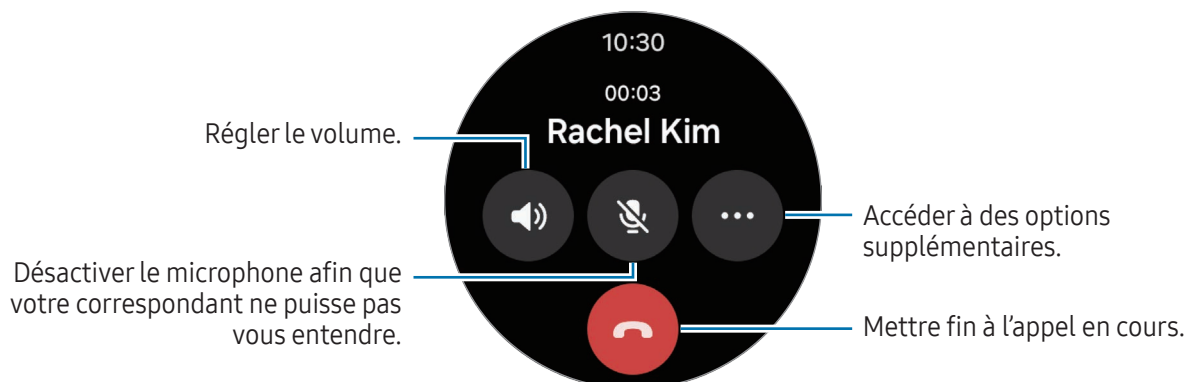

 L'aspect de l'écran peut varier selon le modèle.

## Passer un appel avec un casque ou des écouteurs Bluetooth

Lorsqu'un casque ou des écouteurs Bluetooth sont connectés, l'appel est redirigé vers eux.

Si aucun casque ou écouteur Bluetooth n'est connecté, depuis la liste des applications, appuyez sur  (**Paramètres**) → **Connexions** → **Bluetooth**. Lorsque la liste des appareils Bluetooth disponibles apparaît, sélectionnez le casque ou les écouteurs Bluetooth que vous souhaitez utiliser.

## Recevoir des appels

### Répondre à un appel

Lorsque vous recevez un appel, balayez le cadran tactile dans le sens horaire. Vous pouvez également faire glisser votre doigt sur l'icône .

Les conversations téléphoniques se font à l'aide du microphone interne et le haut-parleur de la montre, ou un casque ou des écouteurs Bluetooth connectés.

### Rejeter un appel

Vous pouvez rejeter un appel entrant et envoyer un message de rejet à votre correspondant.

Lorsque vous recevez un appel, balayez le cadran tactile dans le sens anti-horaire. Vous pouvez également faire glisser votre doigt sur l'icône .

Pour envoyer un message de rejet, faites glisser l'icône  vers le haut et sélectionnez le message de votre choix.

## Appels manqués

En cas d'appel manqué, une notification apparaît dans le volet des raccourcis. Dans le volet des raccourcis, vérifiez les notifications d'appels manqués. Vous pouvez également, depuis la liste des applications, appuyer sur  (**Téléphone**) pour vérifier les appels manqués.

## Contacts

Vous pouvez appeler un contact ou lui envoyer un message. Les contacts enregistrés sur le téléphone connecté sont également enregistrés sur votre montre.



Depuis la liste des applications, appuyez sur  (**Contacts**).

 La liste des contacts favoris sur le téléphone apparaît en haut de la liste.

Utilisez l'une des méthodes de recherche suivantes :

- Appuyez sur  tout en haut de la liste de contacts, puis saisissez les critères de recherche.
- Parcourez la liste de contacts.
- Utilisez le cadran tactile. Si vous balayez rapidement le cadran tactile, la liste défile dans l'ordre alphabétique en commençant par la première lettre.

Une fois le contact sélectionné, choisissez l'une des options suivantes :

-  : passer un appel vocal.
-  : rédiger un message.

## Sélectionner les contacts fréquemment utilisés à l'aide d'une carte

Ajoutez les contacts fréquemment utilisés à partir de la carte **Contacts** pour pouvoir les contacter directement par SMS ou par un appel téléphonique. Maintenez enfoncée la carte **Contacts**, appuyez sur **Modifier** → **Ajouter**, sélectionnez les contacts souhaités, puis appuyez sur **Terminé**.

-  • Pour utiliser cette fonction, vous devez ajouter la carte **Contacts**. Pour en savoir plus, reportez-vous à la section [Utiliser les cartes](#).
- Vous pouvez ajouter jusqu'à quatre contacts à cette carte.

## Samsung Wallet

Utilisez les différentes fonctions conviviales de Samsung Wallet. Vous pouvez effectuer un paiement, faire contrôler des billets ou des cartes d'embarquement, et bien plus encore.

Appuyez sur  (**Wallet**) dans la liste des applications et sélectionnez la fonction de votre choix.



- La disponibilité de cette application dépend de votre zone géographique, de votre opérateur, du modèle de votre appareil ou du téléphone connecté.
- La disponibilité de certaines fonctions dépend de votre zone géographique.
- Les procédures de configuration initiale peuvent varier en fonction de votre zone géographique ou de votre opérateur.

### Configurer Samsung Wallet

- 1 Ouvrez l'application **Galaxy Wearable** sur votre téléphone.
- 2 Appuyez sur **Paramètres de la montre** → **Wallet**, puis suivez les instructions à l'écran pour terminer la configuration.

### Effectuer un paiement

Enregistrez des cartes sur Samsung Pay pour pouvoir effectuer des paiements. Pour en savoir plus, reportez-vous à la section [Samsung Pay](#).

### Utiliser des billets

Ajoutez des cartes d'embarquement et des billets de cinéma, de sport et autres, pour y accéder et les utiliser en un seul endroit.

# Samsung Pay

## Introduction

Enregistrez des cartes sur Samsung Pay pour pouvoir effectuer des paiements.

Pour en savoir plus, notamment sur les cartes compatibles avec cette fonction, consultez [www.samsung.com/samsung-pay](http://www.samsung.com/samsung-pay).



- Pour effectuer des paiements avec Samsung Pay, il est possible que cet appareil ait besoin d'une connexion à un réseau Wi-Fi ou mobile, en fonction de votre zone géographique.
- La disponibilité de cette application dépend de votre zone géographique, de votre opérateur, du modèle de votre appareil ou du téléphone connecté.
- Les procédures de configuration initiale et d'enregistrement de la carte peuvent varier en fonction de la région ou de votre opérateur.

## Configurer Samsung Pay

- 1 Ouvrez l'application **Galaxy Wearable** sur votre téléphone.
- 2 Appuyez sur **Paramètres de la montre** → **Pay**, puis suivez les instructions à l'écran pour terminer l'enregistrement de votre carte.

## Effectuer un paiement

- 1 Pour effectuer un paiement sur votre montre, maintenez la touche Retour enfoncée sur l'écran de la montre ou sur la page d'accueil Samsung Pay.
- 2 Entrez votre code PIN ou tracez le modèle défini.
- 3 Parcourez la liste de cartes, sélectionnez une carte, puis appuyez sur **PAYER**.

#### 4 Placez votre montre à proximité du lecteur de cartes.

Une fois les informations de la carte reconnues par le lecteur de cartes, le paiement est effectué.



- Selon la connexion réseau, il est possible que des paiements ne soient pas effectués.
- La méthode de vérification des paiements peut varier selon les lecteurs de carte.

## Samsung Health

### Introduction

Samsung Health enregistre et gère vos activités et votre rythme de sommeil sur 24 heures et vous encourage à adopter un mode de vie sain. Vous pouvez sauvegarder et gérer les données relatives à votre santé sur l'application Samsung Health du téléphone connecté.

Après un entraînement continu d'une certaine durée avec la montre au poignet, la fonction de reconnaissance automatique d'exercice est activée. De même, la montre vous prévient et vous montre des étirements à suivre, ou affiche un écran vous encourageant à pratiquer une activité d'intensité légère lorsque la montre détecte une inactivité de plus de 50 minutes. Lorsque votre montre constate que vous conduisez ou dormez, elle peut ne pas vous avertir et ne pas afficher d'écran d'étirement bien que vous soyez physiquement inactif.

Pour en savoir plus, rendez-vous sur le site : [www.samsung.com/samsung-health](http://www.samsung.com/samsung-health).



- Les fonctions Samsung Health ont été conçues uniquement à des fins de loisir, de bien-être et de remise en forme. Ces fonctions ne doivent pas servir à des fins médicales. Avant d'utiliser ces fonctions, lisez attentivement les instructions.
- Si vous utilisez les fonctions Samsung Health en portant un autre appareil portable avec votre montre, par exemple une Galaxy Ring, l'intégration des données de tous vos appareils portables peut prendre un certain temps en raison des différents délais de synchronisation des données entre chaque appareil portable et votre téléphone. Par conséquent, les données de mesure que vous pouvez trouver entre l'application Samsung Health sur votre téléphone et votre montre peuvent ne pas correspondre temporairement.
- L'ordre dans lequel les fonctions apparaissent dans l'application Samsung Health peut changer en fonction de vos centres d'intérêt.

## Score d'énergie

Vérifiez votre score d'énergie à partir d'une analyse complète des données de sommeil, d'activités et de fréquence cardiaque mesurées quotidiennement pendant le sommeil et obtenez sur votre téléphone connecté des conseils de l'application Samsung Health pour une vie quotidienne saine avec un équilibre entre repos et activités.

Le score d'énergie est obtenu en analysant les tendances récentes.

- 1 Depuis la liste des applications, appuyez sur  (**Health**).

- Appuyez sur **Score d'énergie** et vérifiez votre score d'énergie pour la journée ainsi que les informations complémentaires liées à votre score d'énergie.

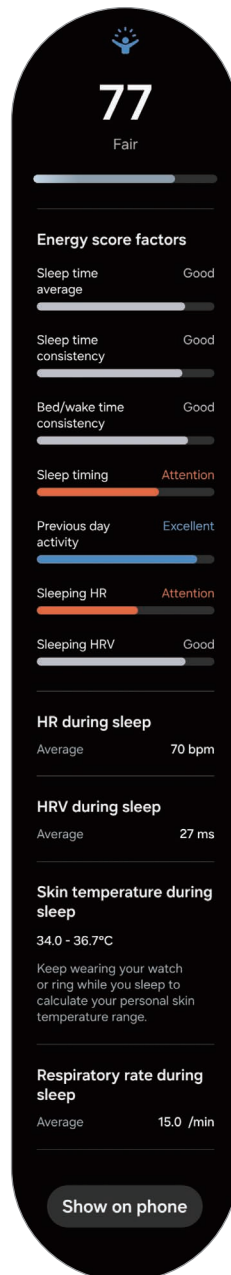

Appuyez sur **Aff. sur tél.** pour vérifier les informations détaillées liées à la fonction Score d'énergie sur le téléphone connecté.



La fonction Score d'énergie est disponible si le téléphone connecté est à la version 6.27 ou ultérieure de l'application Samsung Health installée.

## Activité quotidienne

Vérifiez votre statut quotidien actuel, comme le nombre de pas parcourus, les durées d'activité, les calories brûlées, les objectifs et toute information pertinente.

### Vérifier votre activité quotidienne

Depuis la liste des applications, appuyez sur  (Health), puis sur **Activité quotidienne**.

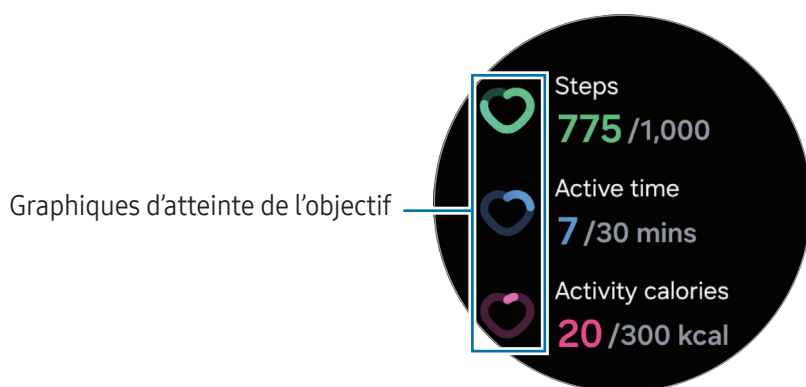

- **Pas** : vérifiez le nombre de pas parcourus pendant la journée. À mesure que vous vous approchez de votre objectif en nombre de pas, le graphique évolue.
- **Durée d'activité** : vérifiez le temps total d'activité physique tout au long de la journée. À mesure que vous vous approchez de votre objectif de durée d'activités peu intenses, comme les exercices d'étirement et la marche, le graphique évolue.
- **Calories de l'activité** : vérifiez le nombre total de calories brûlées en pratiquant une activité au cours de la journée. À mesure que vous vous approchez de votre objectif en nombre de calories, le graphique évolue.

Pour vérifier des informations supplémentaires liées à votre activité quotidienne, utilisez le cadran tactile ou balayez l'écran vers le haut ou le bas.

### Définir un objectif d'activité quotidienne

- 1 Depuis la liste des applications, appuyez sur  (Health).
- 2 Appuyez sur **Activité quotidienne**, puis sur **Définir objectifs**.
- 3 Appuyez sur **Mouvement**, **Heure**, **Calories**, puis sélectionnez une option d'activité de votre choix pour chaque objectif.
- 4 Utilisez le cadran tactile ou balayez l'écran vers le haut ou le bas pour définir l'objectif.
- 5 Appuyez sur **Terminé**.

## Pas

La montre compte le nombre de pas que vous avez parcourus.

### Mesurer le nombre de pas

Depuis la liste des applications, appuyez sur  (Health), puis sur Pas.

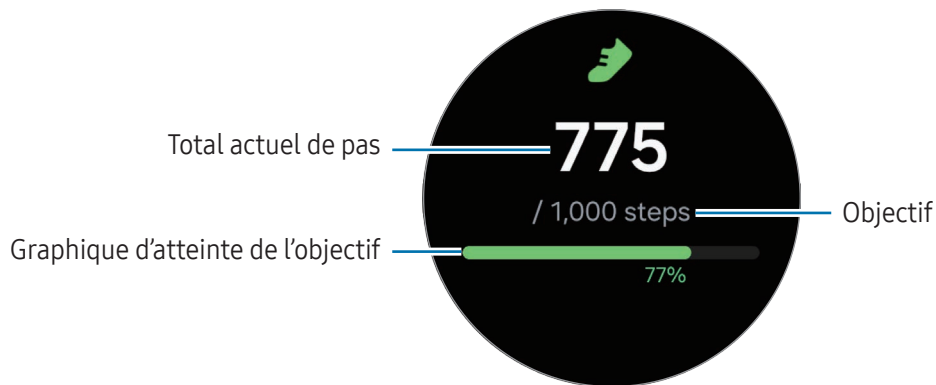

Pour vérifier des informations supplémentaires liées au nombre de pas parcourus, utilisez le cadran tactile ou balayez l'écran vers le haut ou le bas.



- Lorsque vous commencez à mesurer le nombre de pas, l'indicateur du nombre de pas contrôle vos pas et affiche le nombre de pas après un bref délai, parce que votre montre détecte précisément vos mouvements après un certain de temps de marche. De même, pour un compte de pas précis, il est possible que vous ressentiez un bref délai avant que la notification n'indique qu'un certain objectif a été atteint et cette notification n'apparaît que lorsque vous utilisez l'application Samsung Health après avoir téléchargé et installé l'application.
- Si vous utilisez l'indicateur du nombre de pas parcourus lorsque vous vous trouvez dans une voiture ou un train, les vibrations peuvent avoir un effet sur le calcul du nombre de pas.
- Un étage équivaut environ à 3 mètres. Les étages mesurés peuvent ne pas correspondre exactement au nombre d'étages que vous avez réellement montés.
- L'exactitude de la mesure du nombre d'étages dépend de l'environnement, de vos mouvements et de l'état du bâtiment.
- La mesure du nombre d'étages peut ne pas être précise si de l'eau (averse et humidité) ou des corps étrangers pénètrent dans le capteur de pression atmosphérique. En cas de contact avec un détergent, de la sueur ou des gouttes de pluie, rincez la montre à l'eau douce et séchez-la soigneusement ainsi que le capteur de pression atmosphérique avant toute utilisation.

## Paramétrer l'objectif de pas

- 1 Depuis la liste des applications, appuyez sur  (Health).
- 2 Appuyez sur **Pas**, puis sur **Définir object.**
- 3 Utilisez le cadran tactile ou balayez l'écran vers le haut ou le bas pour définir l'objectif.
- 4 Appuyez sur **Terminé**.

## Exercice physique

Enregistrez les informations à propos de votre exercice et vérifiez les résultats.



- Avant d'utiliser cette fonction, demandez l'avis d'un professionnel de la santé agréé, tel qu'un médecin, si l'une des situations suivantes s'applique à vous :
  - Si vous souffrez d'une maladie chronique, comme une maladie cardiaque ou une hypertension artérielle ;
  - Si vous êtes enceinte ;
  - Si vous n'avez pas l'âge requis pour faire de l'exercice de manière autonome.
- Si vous souffrez de vertiges, ressentez une douleur ou éprouvez des difficultés à respirer pendant l'exercice, arrêtez immédiatement et demandez l'avis d'un professionnel de santé, comme un médecin.
- Dès que vous démarrez un exercice, votre fréquence cardiaque est mesurée. Pour une mesure précise, portez la montre correctement ajustée autour de l'avant-bras, juste au-dessus du poignet. Pour en savoir plus, reportez-vous à la section [Comment porter la montre pour obtenir des mesures précises](#).
- Pour améliorer la précision, ne bougez pas pendant les mesures de la fréquence cardiaque.
- Selon les conditions environnementales, votre condition physique ou la manière dont vous portez la montre, votre fréquence cardiaque peut, temporairement, ne pas apparaître.

### Respectez les consignes suivantes avant d'effectuer des exercices physiques par temps froid :

- Évitez d'utiliser votre montre par temps froid. Si possible, utilisez la montre à l'intérieur.
- Si vous utilisez la montre à l'extérieur par temps froid, recouvrez la montre avec votre manche avant de l'utiliser.

## Commencer des exercices

1 Depuis la liste des applications, appuyez sur  (**Health**).

2 Appuyez sur **Exercice physique**.

 Vous pouvez commencer une activité physique directement à partir de la carte **Exercices** après y avoir ajouté vos entraînements.

3 Utilisez le cadran tactile ou balayez l'écran vers la gauche ou la droite pour sélectionner le type d'exercice souhaité.

Si aucun type d'exercice ne vous convient, appuyez sur **Ajouter**, puis sélectionnez le type d'exercice de votre choix. Sinon, appuyez sur **Modifier sur tél.** pour ajouter un type d'exercice depuis l'application Samsung Health sur votre téléphone.

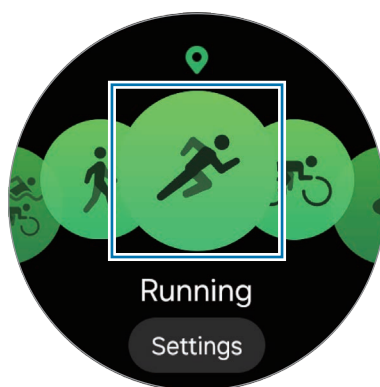

L'exercice commence. Pour certains types d'exercices, appuyez sur **Démarrer** pour commencer l'exercice.

- Utilisez le cadran tactile ou balayez l'écran vers le haut ou le bas pour consulter sur l'écran d'entraînement les informations concernant l'exercice, telles que votre fréquence cardiaque, la distance ou la durée de l'exercice.

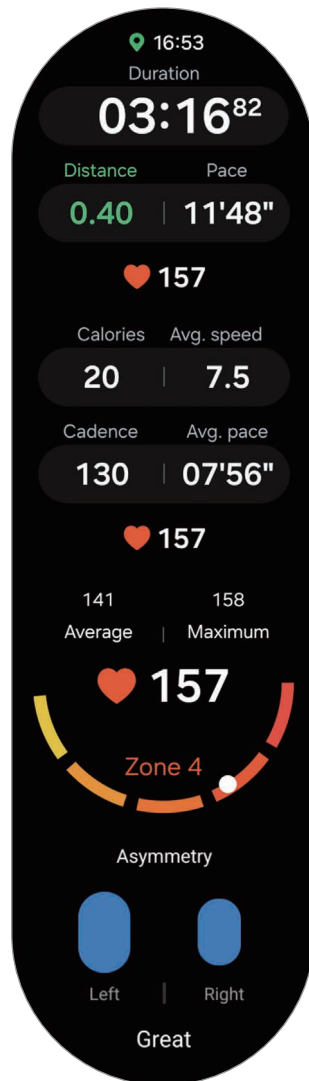

Vous pouvez écouter de la musique en balayant l'écran vers la gauche.



- Lorsque vous sélectionnez un sport nautique (natation, plongée en apnée, etc.), le mode Verrouillage dans l'eau est automatiquement activé et la reconnaissance tactile peut ne pas être disponible. Le mode Verrouillage dans l'eau empêche les actions involontaires, telles que toucher l'écran ou effectuer des saisies, pendant des exercices dans l'eau.
- Lorsque vous sélectionnez **Nage piscine** ou **Nage eau libre**, il est possible que la valeur enregistrée ne soit pas précise dans les cas suivants :
  - Si vous cessez de nager avant d'atteindre le point d'achèvement de l'exercice
  - Si vous changez de nage en cours d'entraînement
  - Si vous cessez de bouger les bras avant d'atteindre le point d'achèvement de l'exercice
  - Si vous nagez sans les bras
  - Si vous nagez avec un seul bras
  - Si vous nagez sous l'eau
  - Si vous sortez de l'eau et marchez après avoir commencé l'exercice
  - Si vous ne faites pas de pause ou ne recommencez pas l'exercice, mais terminez l'exercice en vous reposant.
- Si le mode Verrouillage dans l'eau est activé, vous pouvez changer l'écran d'entraînement en appuyant sur la touche Retour.

5 Balayez l'écran vers la droite et appuyez sur **Terminer**.

Pour faire une pause ou recommencer l'exercice, balayez l'écran vers la droite et appuyez sur **Pause** ou **Reprendre**. Vous pouvez également maintenir la touche Retour enfoncée.



- Pour arrêter de nager, maintenez la touche Accueil enfoncée pour désactiver le mode Verrouillage dans l'eau, secouez votre montre pour enlever toute trace d'eau et permettre au capteur de pression atmosphérique de fonctionner correctement, puis appuyez sur **OK**.
- La musique continue d'être diffusée même si vous avez fini de vous entraîner. Pour arrêter la diffusion de musique, arrêtez la musique avant de terminer votre exercice ou ouvrez l'application **Musique** ou **Contrôleur média**.

6 Une fois vos exercices terminés, utilisez le cadran tactile ou balayez l'écran vers le haut ou le bas pour vérifier les informations relatives à vos exercices.

## Effectuer plusieurs exercices



Vous pouvez vous connecter à différents exercices et effectuer directement une routine complète en démarrant un autre exercice juste après avoir fini l'exercice en cours.

En cours d'entraînement, balayez l'écran vers la droite, appuyez sur **Nouveau**, puis sélectionnez le prochain type d'exercice souhaité.

-  Pour arrêter de nager, maintenez la touche Accueil enfoncée pour désactiver le mode Verrouillage dans l'eau, secouez votre montre pour enlever toute trace d'eau et permettre au capteur de pression atmosphérique de fonctionner correctement, puis appuyez sur **OK**.

## Battre vos records

Lorsque vous courez ou faites du vélo sur le même parcours, vous pouvez comparer vos records précédents et actuels pour vérifier vos progrès et rester motivé. Cette fonction n'est disponible que pour certains exercices et est décrite ici en prenant l'exemple de la course à pied.

- 1 Depuis la liste des applications, appuyez sur  (**Health**).
  - 2 Appuyez sur **Exercice physique**.
  - 3 Utilisez le cadran tactile ou balayez l'écran vers la gauche ou la droite pour accéder à **Course**.
  - 4 Appuyez sur **Param.** ou sur l'objectif en bas de l'écran.
  - 5 Sélectionnez **Course** dans **Objectif**.
  - 6 Démarrez votre entraînement en choisissant un itinéraire tout en comparant vos anciens records dans **Itinéraires récents**.
-  • Seuls les entraînements avec plus de 1 km enregistré sont disponibles dans les itinéraires récents.
  - Si vous ne trouvez pas l'itinéraire, appuyez sur **Actualiser** ou assurez-vous d'être dans un rayon de 50 m de votre point de départ et réessayez.
  - Pour afficher l'historique de vos itinéraires, vous devez commencer votre entraînement une fois que le GPS est connecté. Depuis l'écran Paramètres des exercices, appuyez sur **Début de l'entraînement** et sélectionnez **Manuelle**.
  - Seuls les itinéraires des 14 derniers jours s'affichent.
  - Si le parcours dévie de plus de 10 % par rapport à l'enregistrement précédent, les temps ne sont pas comparés.

## Démarrer des entraînements de plusieurs disciplines (Galaxy Watch Ultra)

Vous pouvez enregistrer et vérifier les résultats d'entraînements de plusieurs disciplines, tels que les triathlons, les duathlons et les aquathlons, au cours desquels vous effectuez deux ou trois exercices en choisissant entre la course à pied, le vélo et la natation.

- 1 Depuis la liste des applications, appuyez sur  (Health).
- 2 Appuyez sur **Exercice physique**.
- 3 Sélectionnez **Multisport**.

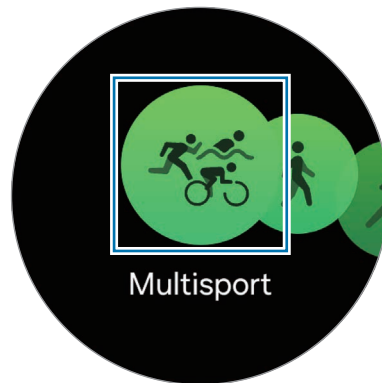

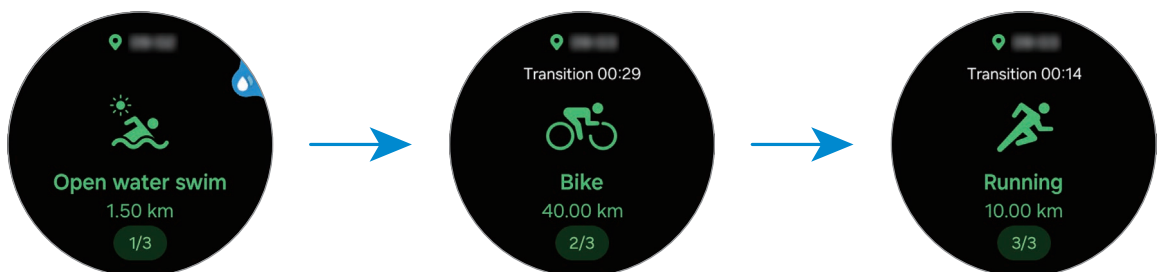

 Vous pouvez commencer des exercices directement depuis la carte **Multisport**.

- 4 Sélectionnez une type d'entraînement de plusieurs disciplines et appuyez sur **Démarrer**. L'exercice commence.





Pour changer d'exercices, maintenez la touche Rapide enfoncée. Vous pouvez également balayer l'écran vers la droite et appuyer sur **Suivant** → , ou sélectionner **Multisport** puis sélectionner l'exercice suivant.

-  • Si vous avez fixé des objectifs pour chaque exercice, vous passerez automatiquement à l'exercice suivant lorsque vous aurez atteint votre objectif.
- Pour passer d'un exercice à l'autre avec la touche Rapide, depuis la liste des applications, appuyez sur  (**Paramètres**) → **Boutons et gestes** → **Action** et sélectionnez **Samsung Health** (Galaxy Watch Ultra).

## S'entraîner après avoir ajouté ses propres entraînements dans plusieurs disciplines (Galaxy Watch Ultra)

En plus des entraînements dans plusieurs disciplines par défaut proposés par votre montre, vous pouvez ajouter vos propres entraînements dans plusieurs disciplines en combinant et en modifiant l'ordre de la course à pied, du vélo et de la natation comme vous le souhaitez.

- 1 Depuis la liste des applications, appuyez sur  (**Health**).
- 2 Appuyez sur **Exercice physique**.
- 3 Sélectionnez **Multisport**.
- 4 Appuyez sur **Ajouter** → **Ajouter des exercices**, puis sélectionnez jusqu'à trois exercices de votre choix et appuyez sur **Ajouter**.
- 5 Appuyez sur **Enregistrer** → **Démarrer**.  
L'exercice commence et votre entraînement personnel dans plusieurs disciplines est ajouté à la liste. Pour changer d'exercices, maintenez la touche Rapide enfoncée. Vous pouvez également balayer l'écran vers la droite et appuyer sur **Suivant** → , ou sélectionner **Multisport** puis sélectionner l'exercice suivant.



- Si vous avez fixé des objectifs pour chaque exercice, vous passerez automatiquement à l'exercice suivant lorsque vous aurez atteint votre objectif.
- Pour passer d'un exercice à l'autre avec la touche Rapide, depuis la liste des applications, appuyez sur  (**Paramètres**) → **Boutons et gestes** → **Action** et sélectionnez **Samsung Health** (Galaxy Watch Ultra).

## Commencer les exercices répétitifs

Si vous effectuez des exercices répétés, comme des flexions et extensions, votre montre compte le nombre de fois où vous répétez le mouvement en émettant des bips. Il est décrit ici en prenant l'exemple des squats.

- 1 Depuis la liste des applications, appuyez sur  (**Health**).
- 2 Appuyez sur **Exercice physique**.

- 3 Utilisez le cadran tactile ou balayez l'écran vers la gauche ou la droite pour sélectionner un type d'exercice répété et commencer votre entraînement.  
Si aucun type d'exercice répété ne vous convient, appuyez sur **Ajouter**, puis sélectionnez le type d'exercice de votre choix. Sinon, appuyez sur **Modifier sur tél.** pour ajouter un type d'exercice depuis l'application Samsung Health sur votre téléphone.

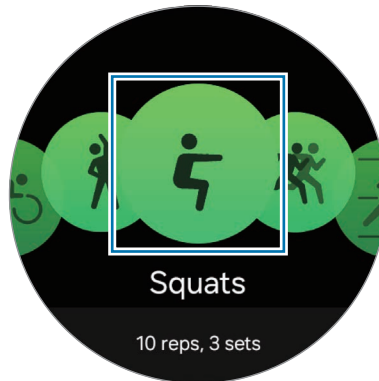

- 4 Appuyez sur **Démarrer** et prenez la bonne position pour commencer, comme illustré à l'écran.

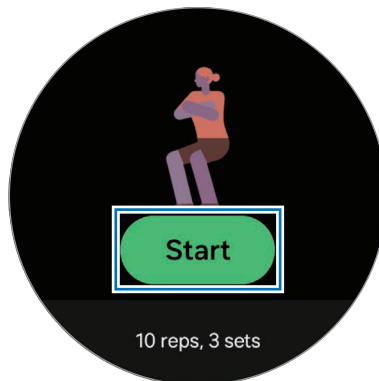

Le décompte démarre au bip.

-  Si vous ne vous mettez pas dans la position affichée sur votre montre, ou si votre position change pendant l'exercice, il est possible que le décompte ne démarre pas ou qu'il ne soit pas juste.

- 5 Utilisez le cadran tactile ou balayez l'écran vers le haut ou le bas pour vérifier sur l'écran d'entraînement les informations concernant l'exercice, telles que votre fréquence cardiaque, le nombre de répétitions ou les calories.

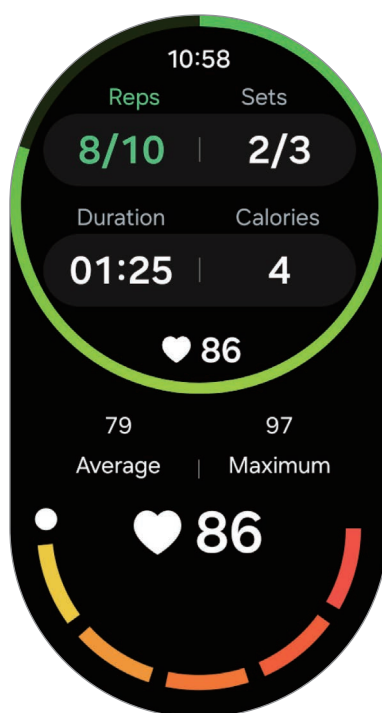

Vous pouvez écouter de la musique en balayant l'écran vers la gauche.

- 6 Reposez-vous après avoir terminé une série. Vous pouvez également appuyer sur **Ignorer** si vous souhaitez passer à la série suivante sans vous reposer. L'exercice commence une fois que vous êtes en bonne position, comme illustré à l'écran.
  - 7 Balayez l'écran vers la droite et appuyez sur **Terminer**. Pour faire une pause ou recommencer l'exercice, balayez l'écran vers la droite et appuyez sur **Pause** ou **Reprendre**. Vous pouvez également maintenir la touche Retour enfoncée.
-  La musique continue d'être diffusée même si vous avez fini de vous entraîner. Pour arrêter la diffusion de musique, arrêtez la musique avant de terminer votre exercice ou ouvrez l'application **Musique** ou **Contrôleur média**.
- 8 Une fois vos exercices terminés, utilisez le cadran tactile ou balayez l'écran vers le haut ou le bas pour vérifier les informations relatives à vos exercices.

## Entraînement après ajout de votre propre exercice

En plus des types d'exercices par défaut proposés par votre montre, vous pouvez ajouter vos propres exercices et mesurer la durée et les calories brûlées, puis vérifier les résultats de vos exercices.

- 1 Depuis la liste des applications, appuyez sur  (**Health**).
- 2 Appuyez sur **Exercice physique**.
- 3 Appuyez sur **Ajouter** → **Créer un exercice**.
- 4 Saisissez un nom et configurez votre propre exercice.
  - **Données à enregistrer** : sélectionnez les données de l'exercice à enregistrer.
  - **Catégorie** : sélectionnez une catégorie pour votre exercice.
- 5 Appuyez sur **Enregistrer**.  
Votre exercice est ajouté.

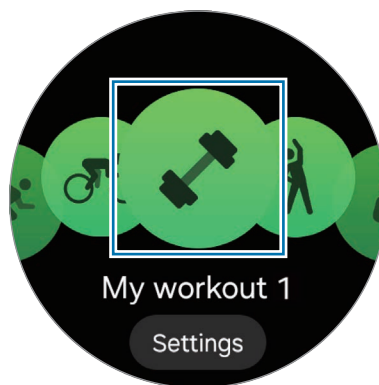

- 6 Sélectionnez l'exercice que vous avez ajouté et commencez.

## Créer vos propres programmes

Vous pouvez créer vos programmes d'entraînement en combinant différents exercices de votre choix, y compris les échauffements et les périodes de repos. Par exemple, vous pouvez créer un programme d'exercices qui alterne des exercices de haute intensité et de faible intensité pour créer un entraînement à intervalles.

- 1 Depuis la liste des applications, appuyez sur  (**Health**).
- 2 Appuyez sur **Exercice physique**.
- 3 Appuyez sur **Ajouter** → **Créer une routine d'entraînement**.



- 4 Saisissez un nom et configurez votre propre programme.
  - **Échauffement** : ajoutez des exercices d'échauffement à votre programme et définissez un échauffement à effectuer avant votre entraînement.
  - **Ajouter des exercices** : sélectionnez un exercice à ajouter à votre programme.
  - **Récupération** : ajoutez une séance de récupération à votre programme pour récupérer après l'exercice et le mettre en place.
  - **Inclure les pauses** : ajoutez des périodes de repos entre les exercices.
  - **Circuits** : définissez le nombre de répétitions du programme.
- 5 Appuyez sur **Enregistrer**.  
Votre programme est ajouté.



- 6 Sélectionnez le programme que vous avez ajouté et commencez.



## Utiliser la touche Rapide pendant un entraînement (Galaxy Watch Ultra)

Si vous avez défini une fonction pour la touche Rapide dans Samsung Health, vous pouvez utiliser la touche Rapide pour démarrer et contrôler votre entraînement.

- 1 Depuis la liste des applications, appuyez sur  (**Paramètres**), puis sur **Boutons et gestes** → **Action**.
- 2 Sélectionnez **Samsung Health**.  
Pour sélectionner un exercice à démarrer ou une liste d'exercices à ouvrir avec la touche Rapide, appuyez sur .
- 3 Appuyez sur la touche Rapide pour démarrer l'entraînement sélectionné ou ouvrir la liste d'exercices.

- 4 Une fois que l'entraînement a démarré, vous pouvez effectuer les actions suivantes pour contrôler votre entraînement en appuyant sur la touche Rapide :
- Appuyer sur la touche Rapide pendant un entraînement pour interrompre ou reprendre l'entraînement.
  - Appuyer deux fois sur la touche Rapide pendant une course à pied ou une sortie à vélo pour enregistrer manuellement un tour.
  - Maintenir enfoncée la touche Rapide pendant un entraînement pour terminer l'entraînement.
  - Maintenir enfoncée la touche Rapide pendant des entraînements de plusieurs disciplines ou un entraînement programmé pour passer à l'entraînement suivant. S'il s'agit du dernier exercice, vous pouvez terminer l'entraînement.

## Paramétrer l'exercice

- 1 Depuis la liste des applications, appuyez sur  (**Health**).
  - 2 Appuyez sur **Exercice physique**.
  - 3 Appuyez sur **Param.** dans chaque type d'exercice et définissez les différentes options d'exercices.
-  Si vous avez fixé un objectif, il est possible qu'il apparaisse à la place de **Param.** Appuyez sur l'objectif en bas de l'écran pour afficher l'écran paramètres de l'entraînement.
- **Objectif** : activez l'objectif de l'exercice et définissez-le.
  - **Mettre en pause qd obj. atteint** : réglez la montre pour effectuer automatiquement une pause dans l'entraînement lorsqu'un objectif est atteint.
  - **Retour au départ** : paramétrez la montre pour recevoir des conseils d'itinéraire afin de revenir à votre point de départ (Galaxy Watch Ultra).
  - **Écran entraînement** : paramétrez les écrans qui s'affichent lors de votre entraînement.
  - **Guide d'intervalle** : fixez un objectif de tour et recevez une notification lorsque vous atteignez le tour que vous avez fixé comme objectif.
-  Vous pouvez enregistrer manuellement un tour en appuyant deux fois sur la touche Retour lorsque vous faites de la course à pied ou du vélo.
- **Zones de FC** : définissez des zones de fréquence cardiaque et recevez des notifications pour vous rappeler de vous entraîner dans votre zone cardio cible.
  - **Pause auto.** : paramétrez la fonction d'exercice de la montre pour faire une pause automatiquement lorsque vous cessez de vous entraîner.
  - **Début de l'entraînement** : paramétrez la façon de démarrer l'entraînement.
  - **Guide audio** : activez le guide audio pour vérifier votre objectif et vos tours par le son.
  - **Écran tjs allumé** : paramétrez la fonction pour que l'écran reste toujours allumé pendant les séances d'entraînement.

- **Économie d'énergie pdt exercice** : enregistrez vos entraînement plus longtemps en réglant votre montre pour qu'elle active le mode d'économie d'énergie chaque fois que vous commencez une séance. Cependant, certaines fonctions seront restreintes (Galaxy Watch Ultra).
- **Détecter auto. entraînements** : activez la fonction de détection automatique des exercices et paramétrez-la. Pour en savoir plus, reportez-vous à la section [Fonction de détection automatique des exercices](#).
- **Messages entraîn.** : paramétrez les messages d'entraînement pour adopter un rythme correct en cours d'entraînement.
- **Voie** : choisissez votre couloir lorsque vous courez sur piste.
- **Longueur bassin** : paramétrez la longueur de la piscine.
- **Vérifier position avant démarr.** : activez ou désactivez la vérification de la position avant de démarrer un entraînement.



- Vous pouvez également modifier certains paramètres juste avant de commencer l'exercice ou pendant l'exercice. Avant de commencer l'exercice, appuyez sur **Param.** sur l'écran du compte à rebours ou l'écran GPS. Vous pouvez également, en cours d'entraînement, balayer l'écran vers la droite et appuyer sur **Param.**
- Les options de paramétrage des exercices disponibles peuvent varier selon le type d'exercice.

## Fonction de détection automatique des exercices

Après un exercice continu pendant un certain temps avec la montre au poignet, elle détecte automatiquement que vous vous entraînez et enregistre les données de l'activité physique, telles que le type d'exercice, la durée et les calories brûlées.



Lorsque vous arrêtez pendant plus d'une minute, la montre détecte automatiquement que vous avez arrêté l'entraînement et l'enregistrement s'arrête.



- Vous pouvez consulter la liste des exercices pris en charge par la fonction de détection automatique d'exercice. Depuis la liste des applications, appuyez sur  (**Health**), puis sur **Param.** → **Activités à détecter**. Si les exercices ne sont pas reconnus automatiquement, activez la fonction de détection automatique des exercices et appuyez sur le curseur du type d'exercice qui utilise cette fonction sous **Activités à détecter**.
- La fonction de détection automatique des exercices mesure le temps passé à s'entraîner et les calories brûlées à l'aide du capteur de fréquence cardiaque et d'accélération. Selon votre manière de marcher, vos programmes d'exercices et vos habitudes, il est possible que les mesures ne soient pas précises.

## Entraînements de la semaine

Vous pouvez consulter l'historique de vos exercices, trié par date et par type d'exercice.

- 1 Depuis la liste des applications, appuyez sur  (**Health**).
- 2 Appuyez sur **Entraînements semaine**.

- 3 Utilisez le cadran tactile ou balayez l'écran vers le haut ou le bas pour consulter l'ensemble de l'historique de vos exercices.

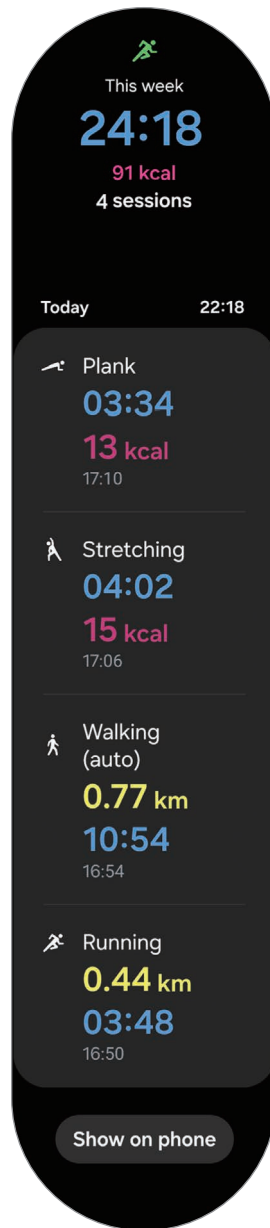

## Sommeil

Analysez votre sommeil et enregistrez-le en mesurant votre fréquence cardiaque et vos mouvements pendant votre sommeil.



Cette fonction est uniquement conçue à des fins de bien-être général et de remise en forme. Par conséquent, ne l'utilisez pas à des fins médicales, telles que le diagnostic de symptômes, et le traitement ou la prévention de maladies.



- Quatre états du rythme de sommeil (éveil, paradoxal, léger, profond) sont analysés en fonction de vos mouvements et des modifications de votre fréquence cardiaque pendant que vous dormez. Vous pouvez vérifier les plages recommandées pour chaque état de sommeil mesuré dans le graphique sur votre téléphone connecté.
- Vous pouvez vérifier l'analyse détaillée de votre sommeil uniquement si la montre est connectée à votre téléphone.
- Avant la mesure, rechargez la batterie de la montre afin que l'autonomie soit d'au moins 30 %.
- Pour une mesure précise, portez la montre correctement ajustée autour de l'avant-bras, juste au-dessus du poignet. Pour en savoir plus, reportez-vous à la section [Comment porter la montre pour obtenir des mesures précises](#).



## Mesurer votre sommeil

- 1 Dormez avec votre montre au poignet.  
La montre commence à mesurer votre sommeil.
- 2 Depuis la liste des applications, appuyez sur  (Health) après votre réveil.
- 3 Appuyez sur **Sommeil**.

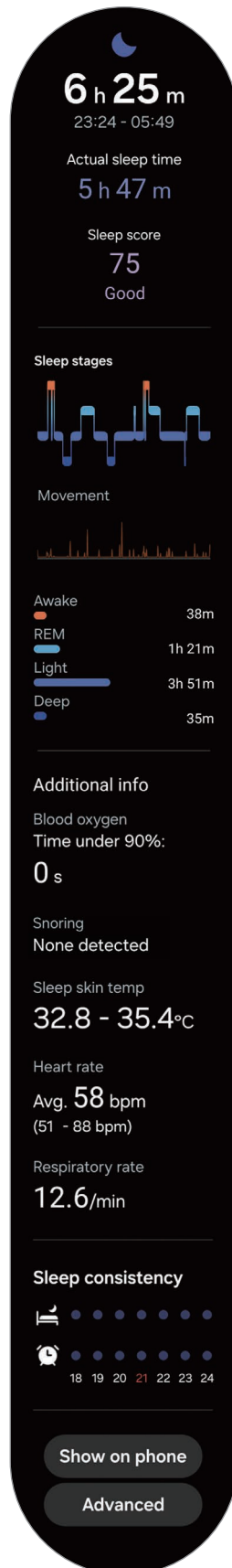
- Utilisez le cadran tactile ou balayez l'écran vers le haut ou le bas pour consulter toutes les informations relatives à votre sommeil mesuré.



## Utiliser la fonction de détection de ronflements

- 1 Depuis la liste des applications, appuyez sur  (**Health**).
  - 2 Appuyez sur **Param.** → **Sommeil**.
  - 3 Appuyez sur **Détection des ronflements**.  
L'application Samsung Health s'ouvre sur votre téléphone.
  - 4 Appuyez sur le curseur pour activer la fonction.
  - 5 Sélectionnez **Toujours** sous l'option **Détection des ronflements** pour mesurer votre ronflement lorsque vous dormez.
  - 6 Connectez votre téléphone au chargeur et positionnez le microphone du téléphone face à vous avant de vous endormir.  
Vos ronflements seront mesurés en même temps que les autres enregistrements effectués lors de votre sommeil si vous dormez avec votre montre au poignet.
-  • La fonction de détection des ronflements peut être activée sur l'application Samsung Health (version 6.18 ou ultérieure) du téléphone connecté.
  - Le ronflement peut ne pas être mesuré si vous ne réglez pas la fonction de détection des ronflements sur **Toujours**, si vous ne connectez pas le téléphone au chargeur ou si vous ne positionnez pas le microphone face à vous avant de vous endormir.

## Utiliser la température de la peau pendant la fonction sommeil

Enregistrez la modification de la température de la peau lorsque vous dormez et recevez de l'aide pour créer un environnement de sommeil optimal.

- 1 Depuis la liste des applications, appuyez sur  (**Health**).
- 2 Appuyez sur **Param.** → **Sommeil**.
- 3 Appuyez sur le curseur **Température de la peau pendant sommeil** pour activer la fonction.  
La température de votre peau sera mesurée en même temps que les autres enregistrements effectués lors de votre sommeil si vous dormez avec votre montre au poignet.



- Si la température de votre peau est mesurée en permanence pendant votre sommeil, la batterie se décharge plus rapidement.
- La montre peut mesurer la température de votre peau même si vous ne dormez pas, car elle peut détecter que vous êtes en train de dormir, même lorsque vous lisez un livre, regardez une émission de télévision ou un film.
- Portez la montre correctement, en veillant à ce qu'il n'y ait pas d'espace entre votre poignet et la montre lorsque vous vous retournez pendant votre sommeil.
- Si vous portez un autre appareil connecté avec votre montre, par exemple la Galaxy Ring, les données de température de la peau mesurée pendant le sommeil ne sont pas intégrées et les données mesurées avec la Galaxy Ring s'affichent.

## Mesurer les produits de glycation avancée (AGE) pendant le sommeil

Les produits de glycation avancée (AGE) sont des substances chimiques produites en combinant des protéines ou des lipides dans le corps avec du sucre. Elle s'accumule dans la plupart des parties du corps, y compris les vaisseaux sanguins, les organes, les articulations et les rétines, provoquant le vieillissement et les maladies chroniques. En outre, une alimentation riche en sucre et un mauvais style de vie (tabagisme, manque d'exercice, manque de sommeil) peuvent accélérer la production et l'accumulation d'AGE. Des études récentes ont montré que l'indice AGE se modifie lentement sur 6 mois, mais un indice plus élevé est associé au vieillissement prématuré et aux maladies chroniques. La Galaxy Watch Ultra et la Galaxy Watch7 peuvent mesurer l'indice AGE accumulé sur la peau grâce à un biocapteur optique avancé. Vérifiez votre indice AGE en le mesurant pendant votre sommeil.



- Cette fonction est uniquement conçue à des fins de bien-être général et de remise en forme. Par conséquent, ne l'utilisez pas à des fins médicales, telles que le diagnostic de symptômes, et le traitement ou la prévention de maladies. Veillez à consulter votre médecin pour en savoir plus sur votre état de santé.
- N'utilisez pas un poignet présentant des problèmes de peau ou des plaies ouvertes pour mesurer votre indice AGE.
- La Galaxy Watch utilise des capteurs de luminosité qui fonctionnent dans les limites fixées par les règles de sécurité. Toutefois, les personnes dont la peau est photosensible peuvent avoir des réactions indésirables à la lumière, telles qu'une décoloration de la peau ou des éruptions cutanées. Ne mesurez pas votre indice AGE si vous présentez des symptômes de photosensibilité.



- Les cosmétiques contenant des ingrédients photosensibilisants peuvent rendre votre peau sensible aux rayons ultraviolets (UV). Ne mesurez pas votre indice AGE si vous utilisez des cosmétiques contenant les ingrédients suivants :
  - Rétinoïdes (par exemple, rétinol ou trétinoïne)
  - Acides alpha-hydroxylés (AHA)
  - Acides bêta-hydroxylés (BHA)
  - Certaines huiles essentielles (par exemple, essence d'agrumes)
  - Certains médicaments et extraits de plantes

### **Respectez les consignes suivantes avant de mesurer votre indice AGE pendant le sommeil :**

Vous pouvez obtenir des résultats plus précis de l'indice AGE lorsque vous vous couchez avec votre montre allumée si vous respectez les conditions de mesure suivantes :

- Assurez-vous que le poignet sur lequel vous portez la montre est sec et propre.
- Assurez-vous que les capteurs situés au dos de votre montre sont propres.
- Le biocapteur optique peut être affecté par les tatouages, les cicatrices et les poils présents sur le poignet. Pensez à porter votre montre dans un endroit sans ces interférences ou sur l'autre poignet.
- Ne consommez pas d'alcool de manière excessive avant le coucher.

**1** Dormez avec votre montre au poignet.

Votre indice AGE sera mesuré en même temps que les autres enregistrements effectués lors de votre sommeil si vous dormez avec votre montre au poignet.

**2** Depuis la liste des applications, appuyez sur  (**Health**) après votre réveil.

**3** Appuyez sur **Indice AGE**.

- 4 Utilisez le cadran tactile ou balayez l'écran vers le haut ou le bas pour consulter toutes les informations relatives à votre indice AGE mesuré.

Vous pouvez consulter vos précédentes mesures et informations dans l'application Samsung Health sur votre téléphone connecté.



- Lors de la mesure de votre indice AGE, une lumière due au clignotement du biocapteur optique est visible.
- La montre peut mesurer votre indice AGE même si vous ne dormez pas, car elle peut détecter que vous êtes en train de dormir, même lorsque vous lisez un livre, regardez une émission de télévision ou un film.
- Portez la montre correctement, en veillant à ce qu'il n'y ait pas d'espace entre votre poignet et la montre lorsque vous vous retournez pendant votre sommeil.

## Nourriture

Enregistrez les calories que vous ingérez quotidiennement et comparez-les à votre objectif de calories pour vous aider à gérer votre poids.

### Enregistrer les calories

- 1 Depuis la liste des applications, appuyez sur  (Health).
- 2 Appuyez sur **Nourriture**.
- 3 Appuyez sur **Entrer**, puis sur le type de repas en haut de l'écran, et sélectionnez une option.
- 4 Utilisez le cadran tactile ou balayez l'écran vers le haut ou le bas pour définir un objectif d'apport calorique, puis appuyez sur **Terminé**.

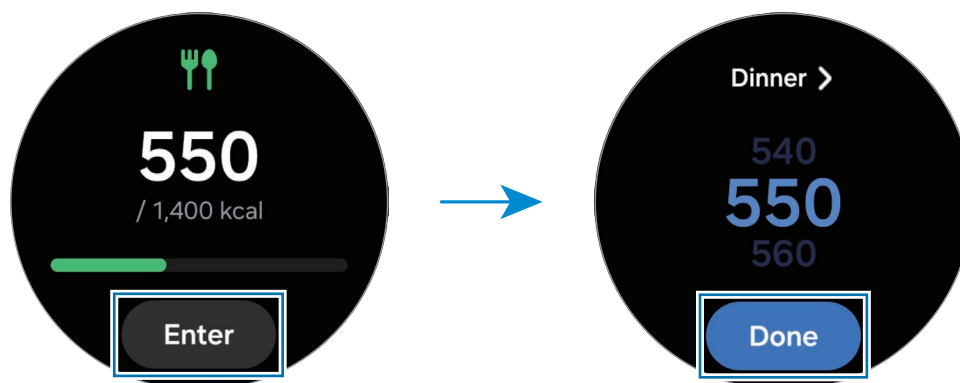

Pour vérifier des informations supplémentaires liées à l'apport calorique, utilisez le cadran tactile ou balayez l'écran vers le haut ou le bas.

## Supprimer des journaux de données

- 1 Depuis la liste des applications, appuyez sur  (Health).
- 2 Appuyez sur **Nourriture**, puis sur **Supprimer**.
- 3 Sélectionnez des données à supprimer, puis appuyez sur **Supprimer**.

## Définir votre objectif d'apport calorique

- 1 Depuis la liste des applications, appuyez sur  (Health).
- 2 Appuyez sur **Nourriture**, puis sur **Définir object**.
- 3 Utilisez le cadran tactile ou balayez l'écran vers le haut ou le bas pour définir l'objectif.
- 4 Appuyez sur **Terminé**.

## Composition corporelle

Mesurez votre composition corporelle, comme votre masse osseuse, votre masse musculaire et votre masse grasse.



- Cette fonction est uniquement conçue à des fins de bien-être général et de remise en forme. Par conséquent, ne l'utilisez pas à des fins médicales, telles que le diagnostic de symptômes, et le traitement ou la prévention de maladies.
- Si vous avez un stimulateur cardiaque, un défibrillateur ou tout autre appareil électronique implanté dans votre corps, ne mesurez pas votre composition corporelle.
- Un faible courant électrique traverse votre corps lors de la mesure de votre composition corporelle. Bien que ce courant soit inoffensif pour les humains, ne mesurez pas votre composition corporelle si vous êtes enceinte.



- Pour une mesure précise, portez la montre correctement ajustée autour de l'avant-bras, juste au-dessus du poignet. Pour en savoir plus, reportez-vous à la section [Comment porter la montre pour obtenir des mesures précises](#).
- Pour obtenir des mesures précises de la composition corporelle, vous devez saisir votre taille, votre poids et votre sexe sur votre profil Samsung Health du téléphone connecté, ainsi que votre date de naissance sur votre compte Samsung. Si les résultats de composition corporelle mesurés sont inexacts, vérifiez votre profil utilisateur dans l'application Samsung Health sur le téléphone et modifiez-le.
- Contrairement aux instruments professionnels de mesure de la composition corporelle, la montre, qui doit être portée au poignet, mesure la composition de la partie supérieure du corps et procède à une estimation de la composition de l'ensemble du corps pour fournir les résultats. Par conséquent, il est possible que les résultats de la composition corporelle soient imprécis dans les cas suivants :
  - Lorsque la composition de la partie supérieure et inférieure du corps est trop déséquilibrée.
  - Lorsque vous êtes en très grand surpoids.
  - Lorsque vous êtes très musclé(e).
- La montre utilise la méthode d'impédancemétrie pour mesurer la composition corporelle, qui présente une corrélation de plus de 98 % par rapport à la méthode d'absorptiométrie biphotonique à rayons X, qui est considérée comme la méthode de référence.

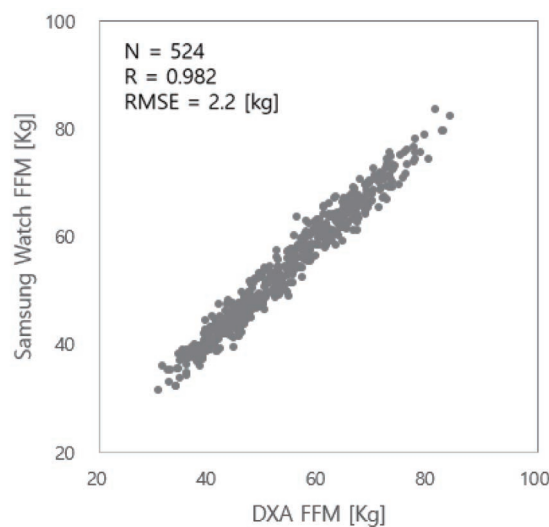

### Respectez les consignes suivantes avant de mesurer votre composition corporelle :

- Si vous êtes une personne âgée de moins de 20 ans, les résultats de la mesure de votre composition corporelle peuvent ne pas être précis.
- Vous pouvez obtenir des résultats de composition corporelle plus précis si vous respectez les conditions de mesure suivante :
  - Mesure à la même heure de la journée (il est recommandé d'effectuer la mesure le matin)
  - Mesure à jeun
  - Mesure après être allé aux toilettes
  - Mesure en dehors des périodes de menstruation
  - Mesure avant de pratiquer des activités qui peuvent faire augmenter la température corporelle, comme les exercices physiques, les douches ou les sauna.
  - Mesure après avoir retiré les objets métalliques sur votre corps, comme un collier
  - Utilisation du bracelet fourni avec la montre au lieu d'un bracelet métallique

### Mesurer la composition corporelle

1 Depuis la liste des applications, appuyez sur  (Health).

2 Appuyez sur **Composition corporelle**.

3 Appuyez sur **Mesurer**.

 Vous pouvez apprendre à mesurer en détail votre composition corporelle à l'écran en appuyant sur **Comment mesurer**.

4 Saisissez votre poids, puis appuyez sur **Confirmer**.

- 5 Posez vos deux doigts sur les touches Accueil et Retour en suivant les instructions à l'écran pour commencer à mesurer votre composition corporelle.

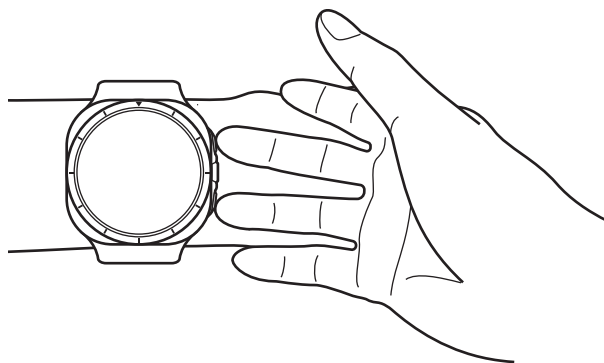

Position correcte pour mesurer la composition corporelle lorsque vous portez la montre au poignet gauche alors que les touches sont situés côté droit



#### Position de mesure correcte

- Placez vos deux bras au niveau de la poitrine sans qu'ils soient en contact avec votre corps.
- Assurez-vous que les deux doigts posés sur les touches Accueil et Retour ne se touchent. Ne touchez pas non plus les autres parties de votre montre, à l'exception des touches.
- Pour des résultats de mesure précis, restez immobile.
- Le signal peut être interrompu si votre doigt est sec. Dans ce cas, mesurez la composition corporelle après avoir appliqué un tonique ou une lotion sur votre doigt pour humidifier votre peau.
- Les résultats de la mesure peuvent ne pas être précis en raison de la sécheresse de votre peau ou de la pilosité.
- Avant de procéder à la mesure, essuyez le dos de la montre afin d'obtenir des résultats précis.

Vérifiez les résultats de la mesure de la composition corporelle à l'écran.

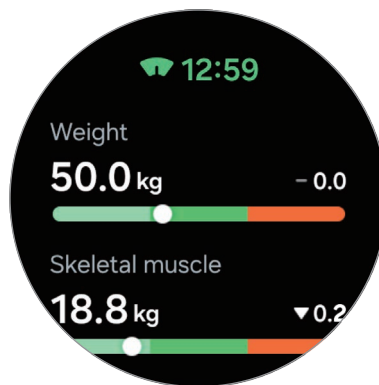

Pour consulter des informations supplémentaires liées à la composition corporelle, utilisez le cadran tactile ou balayez l'écran vers le haut ou le bas.

## Cardio

Mesurez et enregistrez votre fréquence cardiaque.



L'indicateur de fréquence cardiaque de la montre a été conçu uniquement à titre d'information, mais ne saurait être utilisé pour diagnostiquer une maladie ou une pathologie, ou pour guérir, soulager, traiter ou prévenir une maladie.



Pour une mesure précise, portez la montre correctement ajustée autour de l'avant-bras, juste au-dessus du poignet. Pour en savoir plus, reportez-vous à la section [Comment porter la montre pour obtenir des mesures précises](#).

### Respectez les consignes suivantes avant de mesurer votre fréquence cardiaque :

- Reposez-vous cinq minutes avant de prendre les mesures.
- Si la mesure obtenue est très différente de la fréquence cardiaque attendue, se reposer pendant 30 minutes, puis recommencer la mesure.
- En hiver ou par temps froid, restez au chaud pour mesurer la fréquence cardiaque.
- La consommation de cigarettes ou d'alcool avant la prise des mesures peut accélérer votre fréquence cardiaque au point que celle-ci soit différente de votre fréquence cardiaque normale.
- Ne pas parler, ni bailler ou respirer profondément lors de la mesure de la fréquence cardiaque. Ceci risque d'entraîner une prise de mesures inexactes de la fréquence cardiaque.

- Les mesures de la fréquence cardiaque peuvent varier en fonction de la méthode de mesure et de l'environnement dans lequel elles sont effectuées.
- Si le capteur ne fonctionne pas, vérifiez la position de la montre sur votre poignet et veillez à ce qu'aucun obstacle ne gêne le capteur. Si le dysfonctionnement du capteur persiste, contactez un centre de service après-vente Samsung ou un centre agréé.

## Mesurer manuellement votre fréquence cardiaque

- 1 Depuis la liste des applications, appuyez sur  (Health).
- 2 Appuyez sur **Cardio**.
- 3 Appuyez sur **Mesurer** pour commencer à mesurer la fréquence cardiaque. Vérifiez la fréquence cardiaque mesurée sur l'écran.

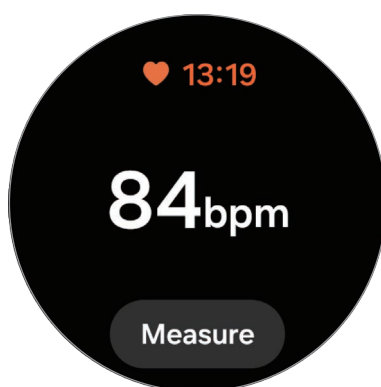

Pour consulter des informations supplémentaires liées à la fréquence cardiaque, utilisez le cadran tactile ou balayez l'écran vers le haut ou le bas.

## Modifier les paramètres de mesure de la fréquence cardiaque

- 1 Depuis la liste des applications, appuyez sur  (Health).
- 2 Appuyez sur **Cardio**.
- 3 Appuyez sur **Param.** et sélectionnez la méthode de mesure dans **Mesure**.
  - **Mesurer en permanence** : votre fréquence cardiaque est mesurée en continu.
  - **Ttes 10 min si immobile** : votre fréquence cardiaque est mesurée toutes les 10 minutes alors que vous êtes au repos.
  - **Manuelle uniq.** : votre fréquence cardiaque est mesurée manuellement uniquement lorsque vous appuyez sur **Mesurer**.

## Définir l'alerte de fréquence cardiaque

Vous pouvez recevoir une alerte lorsque votre fréquence cardiaque est supérieure ou inférieure à la valeur de fréquence cardiaque au repos que vous avez définie et que cela dure plus de 10 minutes.

- 1 Depuis la liste des applications, appuyez sur  (**Health**).
- 2 Appuyez sur **Cardio**.
- 3 Appuyez sur **Param.** et définissez la plage de fréquence cardiaque dans **Alerte de fréquence cardiaque**.
  - **FC maximale** : paramétrez l'appareil pour recevoir une alerte lorsque votre fréquence cardiaque est constamment supérieure à la valeur de fréquence cardiaque que vous avez définie.
  - **FC minimale** : paramétrez l'appareil pour recevoir une alerte lorsque votre fréquence cardiaque est constamment inférieure à la valeur de fréquence cardiaque que vous avez définie.

## Stress

Vérifiez votre niveau de stress en utilisant les données biologiques recueillies par votre montre et réduisez votre stress en suivant les exercices de respiration fournis par la montre.



- Plus vous mesurez votre niveau de stress fréquemment, plus vos résultats sont précis en raison des données cumulées.
- Votre niveau de stress n'est pas nécessairement lié à votre état émotionnel.
- Votre niveau de stress peut ne pas être mesuré si vous dormez, effectuez des exercices, bougez beaucoup ou juste après un entraînement.
- Pour une mesure précise, portez la montre correctement ajustée autour de l'avant-bras, juste au-dessus du poignet. Pour en savoir plus, reportez-vous à la section [Comment porter la montre pour obtenir des mesures précises](#).
- La disponibilité de cette fonction dépend de votre zone géographique.



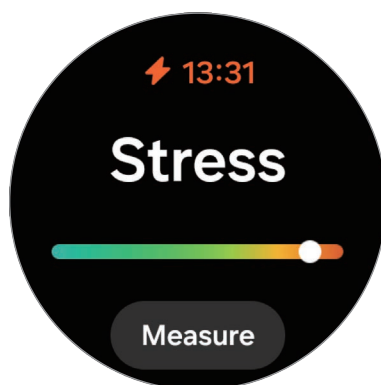

## Mesurer manuellement votre niveau de stress

- 1 Depuis la liste des applications, appuyez sur  (**Health**).
- 2 Appuyez sur **Stress**.

- 3 Appuyez sur **Mesurer** pour commencer à mesurer votre niveau de stress. Vérifiez la mesure de votre niveau de stress à l'écran.



## Atténuer le stress grâce à l'exercice de respiration

- 1 Depuis la liste des applications, appuyez sur  (Health).
- 2 Appuyez sur **Stress**.
- 3 Appuyez sur  ou  sous **Respiration** pour modifier la durée et le nombre d'exercices de respiration. Pour modifier la durée de l'exercice de respiration, appuyez sur **Durée de la respiration**.
- 4 Appuyez sur **Démarrer** et commencez à respirer. Pour arrêter l'exercice de respiration, appuyez sur l'écran, puis sur .

## Modifier les paramètres de mesure du stress

- 1 Depuis la liste des applications, appuyez sur  (Health).
- 2 Appuyez sur **Stress**.
- 3 Appuyez sur **Param.** et sélectionnez la méthode de mesure dans **Mesure**.
  - **Mesurer en permanence** : le niveau de votre stress est mesuré en continu.
  - **Manuelle uniq.** : le niveau de votre stress est mesuré manuellement uniquement lorsque vous appuyez sur **Mesurer**.

## Suivi du cycle

Saisissez les données de votre cycle pour pouvoir effectuer le suivi de votre cycle menstruel. Lorsque vous saisissez vos données, vous pouvez obtenir des données prédictives, telles que la date prévue de vos prochaines règles. La température de la peau pendant votre sommeil peut être utilisée pour améliorer les données de prévision si la fonction correspondante est prise en charge dans votre région.



### **Lorsque la fonction Prévoir cycle menstruel avec la température de la peau est prise en charge**

- Le suivi de cycle est disponible pour la prévision du cycle menstruel et des règles. **N'EST PAS DESTINÉ À LA CONTRACEPTION.**
- Si vous utilisez actuellement un contraceptif hormonal ou suivez un traitement hormonal qui inhibe l'ovulation, cette fonction ne sera pas utile pour le suivi de l'ovulation.
- Ces informations sont fournies à titre de référence personnelle uniquement.
- Les prévisions peuvent varier en fonction de l'utilisation de la montre, des données d'entrée, des conditions environnementales ainsi que d'autres facteurs.
- Afin d'améliorer la précision des prévisions, il est recommandé de porter votre montre pendant au moins quatre heures lors de votre sommeil nocturne, cinq fois par semaine.
- N'est pas destiné à diagnostiquer, guérir, atténuer, traiter ou prévenir une maladie ou un état pathologique.
- Ne pas interpréter ou prendre de mesure clinique sur la base des prévisions réalisées sans consulter un professionnel de la santé qualifié.
- Cette fonction n'est pas destinée aux utilisateurs de moins de 18 ans.
- La disponibilité dépend de votre zone géographique, de votre région, de votre opérateur, du modèle de montre ou du téléphone connecté.



### **Lorsque la fonction Prévoir cycle menstruel avec la température de la peau n'est pas prise en charge**

- Cette fonction est uniquement destinée à la gestion et au suivi de votre cycle menstruel. Par conséquent, ne l'utilisez pas à des fins médicales, telles que le diagnostic de symptômes, le traitement ou la prévention de maladies.
- Cette fonction n'est pas destinée à être utilisée à des fins d'aide à la conception ou de contraception.
- Les dates pronostiquées ne sont données qu'à titre indicatif. Les dates pronostiquées peuvent différer des dates réelles.
- Les personnes de moins de 18 ans ne doivent pas utiliser cette fonction sans être accompagnées par un adulte responsable.
- Ne prenez aucune décision médicale sur la base des dates pronostiquées sans consulter un médecin. De même, n'utilisez pas les informations fournies par l'application Samsung Health et ne prenez pas de mesure médicale sans consulter un expert médical qualifié.





- Activez la fonction Suivi de cycle dans l'application Samsung Health de votre téléphone pour pouvoir l'utiliser sur votre montre.
- Les dates prévues peuvent ne pas être exactes si vous prenez actuellement un contraceptif ou si vous suivez un traitement hormonal pour supprimer l'ovulation (Uniquement si la fonction Prévoir avec la température de la peau n'est pas prise en charge).
- Les dates prévues peuvent varier en fonction des informations saisies (Uniquement si la fonction Prévoir avec la température de la peau n'est pas prise en charge).

## **Saisir les informations sur votre cycle**

- 1 Depuis la liste des applications, appuyez sur  (**Health**).
- 2 Appuyez sur **Suivi du cycle**.
- 3 Appuyez sur **Entrer règles**.
- 4 Appuyez sur la zone de saisie, et utilisez le cadran tactile ou balayez l'écran vers le haut ou le bas pour définir la date de début de vos règles.
- 5 Appuyez sur **Enregistrer**.

Pour vérifier des informations supplémentaires liées à votre suivi de cycle, utilisez le cadran tactile ou balayez l'écran vers le haut ou le bas.



## Prévoir votre cycle menstruel en mesurant la température de la peau

- 1 Depuis la liste des applications, appuyez sur  (**Health**).
  - 2 Appuyez sur **Param.**
  - 3 Appuyez sur le curseur **Prévision des règles avec température de la peau** pour activer la fonction.
-  • Si vous portez un autre appareil connecté avec votre montre, par exemple la Galaxy Ring, les données de température de la peau ne sont pas intégrées, et vous pouvez sélectionner l'appareil à utiliser pour prévoir votre cycle menstruel en mesurant la température de la peau directement dans l'application Samsung Health sur votre téléphone connecté.
  - La disponibilité de cette fonction dépend de votre zone géographique.

## Eau

Enregistrez et suivez la quantité d'eau que vous avez bue.

### Enregistrer votre consommation d'eau

- 1 Depuis la liste des applications, appuyez sur  (**Health**).
  - 2 Appuyez sur **Eau**.
  - 3 Appuyez sur **+ 250 ml** chaque fois que vous buvez de l'eau.  
Si vous ajoutez accidentellement une valeur inexacte, sélectionnez **Supprimer**, sélectionnez les données à supprimer, puis appuyez sur **Supprimer**.
-  Pour modifier le volume du gobelet, appuyez sur **Définition de la taille des tasses** et modifiez-le dans le volume souhaité.

### Définir votre objectif de consommation

- 1 Depuis la liste des applications, appuyez sur  (**Health**).
- 2 Appuyez sur **Eau** → **Définir object.**
- 3 Utilisez le cadran tactile ou balayez l'écran vers le haut ou le bas pour définir l'objectif quotidien.
- 4 Appuyez sur **Terminé**.

## Oxygène dans le sang

Mesurez le taux d'oxygène dans le sang pour vérifier si votre sang fournit correctement de l'oxygène aux différentes parties de votre corps.



Cette fonction est uniquement conçue à des fins de bien-être général et de remise en forme. Par conséquent, ne l'utilisez pas à des fins médicales, telles que le diagnostic de symptômes, et le traitement ou la prévention de maladies.

### Respectez les consignes suivantes avant de mesurer votre taux d'oxygène dans le sang :

- Reposez-vous cinq minutes avant de prendre les mesures.
- En hiver ou par temps froid, restez au chaud pour mesurer le taux d'oxygène dans le sang.
- Les mesures du taux d'oxygène dans le sang peuvent varier en fonction de la méthode de mesure et de l'environnement dans lequel elles sont effectuées.

### Mesurer manuellement votre taux d'oxygène dans le sang

- 1 Depuis la liste des applications, appuyez sur  (Health).
- 2 Appuyez sur **Oxygène dans le sang**.

3 Appuyez sur **Mesurer** pour commencer à mesurer le niveau d'oxygène dans le sang.

 **Position de mesure correcte**

- Pour obtenir des mesures précises, portez la montre correctement ajustée autour de l'avant-bras, juste au-dessus du poignet, en ménageant un espace suffisant pour glisser deux doigts en dessous, comme indiqué sur la figure ci-après. Placez également votre coude sur la table en plaçant le poignet près de votre cœur.

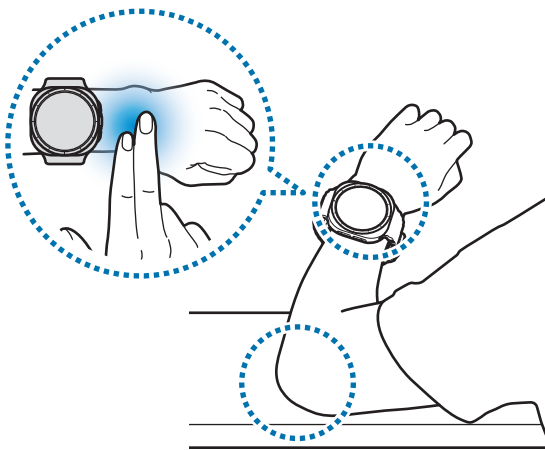

- Ne bougez pas et restez dans la bonne position jusqu'à la fin de la mesure.
- Vous pouvez apprendre à mesurer votre niveau d'oxygène dans le sang en détail à l'écran en appuyant sur **Comment mesurer**.
- Si votre taux d'oxygène dans le sang n'est pas mesuré correctement, desserrez le bracelet d'un ou plusieurs trous et portez la montre plus près du coude. Pour une mesure précise, portez la montre correctement ajustée autour de l'avant-bras, juste au-dessus du poignet. Avant la mesure, assurez-vous que la montre est bien serrée mais que vous ne ressentez aucune gêne.

Vérifiez la mesure de votre taux d'oxygène dans le sang à l'écran. Si au repos, votre taux d'oxygène dans le sang est compris entre 95 % et 100 %, il est supposé être dans la plage normale.

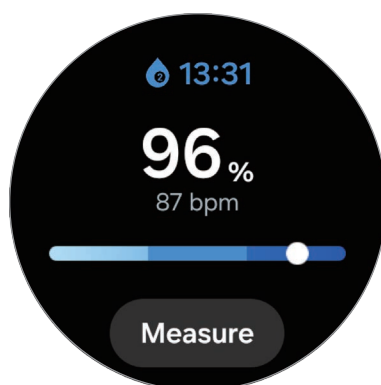

## Mesurer votre taux d'oxygène dans le sang alors que vous dormez

Paramétrez l'appareil pour mesurer votre taux d'oxygène dans le sang en continu pendant votre sommeil.

- 1 Depuis la liste des applications, appuyez sur  (**Health**).
- 2 Appuyez sur **Param.** → **Sommeil**.
- 3 Appuyez sur le curseur **Oxygène ds sang durant sommeil** pour activer la fonction.  
Votre taux d'oxygène dans le sang sera mesuré en même temps que les autres enregistrements effectués lors de votre sommeil si vous dormez avec votre montre au poignet.

-  • Si le niveau d'oxygène dans le sang est mesuré en permanence pendant votre sommeil, la batterie se décharge plus rapidement.
- Lors de la mesure de votre taux d'oxygène dans le sang, une lumière due au clignotement du biocapteur optique est visible.
- La montre peut mesurer votre taux d'oxygène dans le sang même si vous ne dormez pas, car elle peut détecter que vous êtes en train de dormir, alors que vous lisez un livre, regardez la télévision ou un film.
- Portez la montre correctement, en veillant à ce qu'il n'y ait pas d'espace entre votre poignet et la montre lorsque vous vous retournez pendant votre sommeil.

## Partage

Comparez votre nombre de pas avec celui de vos amis qui utilisent aussi la fonction Partage de l'application Samsung Health. Lorsque vous lancez des défis de nombre de pas parcourus avec vos amis, vous pouvez vérifier le statut du défi sur votre montre.

- 1 Depuis la liste des applications, appuyez sur  (**Health**).
- 2 Appuyez sur **Partage**.

Appuyez sur **Aff. sur tél.** pour vérifier les informations détaillées liées à la fonction Partage sur le téléphone connecté.

-  Activez la fonction Partage dans l'application Samsung Health sur votre téléphone pour vérifier les informations de partage sur votre montre.

## Param.

Configurez les différents paramètres relatifs aux exercices physiques et à la remise en forme.

Depuis la liste des applications, appuyez sur  (**Health**), puis sur **Param.**

- **Mesure** : réglez la façon de mesurer votre fréquence cardiaque et votre stress, et activez ou désactivez les fonctions supplémentaires qui peuvent être mesurées pendant le sommeil.
- **Prévision des règles avec température de la peau** : activez ou désactivez la fonction qui mesure la température de votre peau pendant votre sommeil pour prévoir votre cycle menstruel.
- **Détection auto. entraînements** : réglez la fonction de détection automatique des exercices et configurez les paramètres, comme la sélection des types d'exercices à détecter.
- **Durée d'inactivité** : activez cette fonction pour recevoir des alertes après 50 minutes d'inactivité, et définissez l'heure et les jours où vous souhaitez être informé.
- **Rendre visible pr autres appar.** : permettez à d'autres appareils de trouver votre montre.
- **Partager les données avec les appareils et les services** : paramétrez le partage des informations avec d'autres plateformes de santé, équipements sportifs et téléviseurs connectés.
- **Confidentialité** : sélectionnez les applications ou les fournisseurs de services avec lesquelles partager des informations pour afficher les informations nécessaires pendant les exercices.



La disponibilité de certaines fonctions dépend de votre région, de votre opérateur ou de votre modèle.

# Samsung Health Monitor

## Introduction

Vous pouvez mesurer les données biométriques, à savoir votre tension artérielle ou votre ECG, quand vous le souhaitez avec le Samsung Health Monitor de votre montre qui comprend à la fois le biocapteur optique et le biocapteur électrique. Vous pouvez vérifier l'historique des mesures à l'aide de l'application Samsung Health Monitor sur le téléphone connecté puisque votre montre et votre téléphone ont été synchronisés automatiquement.

Gérez votre santé de manière plus systématique avec votre médecin en fonction des résultats de vos mesures.



- Si vous n'avez pas installé l'application Samsung Health Monitor sur votre téléphone connecté, ouvrez l'application **Samsung Health Monitor** sur votre montre et suivez les instructions à l'écran pour la télécharger sur votre téléphone.
- L'application Samsung Health Monitor est uniquement prise en charge par les téléphones Samsung.
- Les personnes âgées de moins de 22 ans ne peuvent pas utiliser l'application Samsung Health Monitor pour mesurer leur données biométriques.
- La disponibilité de cette application dépend de votre zone géographique.

## Précautions à prendre pour mesurer les données biométriques



### Précautions générales

- L'application Samsung Health Monitor ne peut pas être utilisée à des fins médicales, comme pour diagnostiquer une hypertension, des troubles cardiaques ou d'autres problèmes cardiaques. N'utilisez en aucun cas cette application en substitution d'un avis ou traitement médical. En cas d'urgence, contactez immédiatement l'hôpital le plus proche.
- Ne modifiez pas vos prescriptions, votre posologie ou votre utilisation de médicaments sans l'avis de votre médecin.
- Les relevés et les résultats de l'application Samsung Health Monitor ne sont donnés qu'à titre indicatif. Ne les utilisez en aucun cas pour prendre des décisions médicales sans l'avis de votre médecin.



- Pour une mesure précise, portez la montre correctement ajustée autour de l'avant-bras, juste au-dessus du poignet. Pour en savoir plus, reportez-vous à la section [Comment porter la montre pour obtenir des mesures précises](#).
- Pour des raisons de sécurité, connectez toujours votre montre à votre téléphone via Bluetooth lorsque vous vous trouvez à votre domicile ou dans un endroit sûr. Il est déconseillé de se connecter à un téléphone dans un lieu public.



### **Précautions à prendre pour mesurer la tension artérielle**

- Avant de mesurer, préparez une chaise confortable et une table sur laquelle vous pourrez poser votre bras et votre téléphone.
- Asseyez-vous bien droit dans la chaise confortable que vous avez préparée, le dos bien soutenu.
- Veillez à placer votre bras confortablement sur une table lorsque vous mesurez votre tension artérielle.
- Reposez-vous pendant au moins cinq minutes dans une position confortable avant de mesurer votre tension artérielle.
- Mesurez votre tension artérielle dans un endroit calme à l'intérieur.
- Ne mesurez pas votre tension artérielle pendant que vous pratiquez une activité physique.
- Restez immobile et ne parlez pas lorsque vous commencez à mesurer votre tension artérielle, et ne bougez pas et ne parlez pas jusqu'à ce que la mesure soit terminée.
- Ne mesurez pas votre tension artérielle lorsque vous vous trouvez à proximité de machines produisant des champs électroniques puissants, comme les IRM (imagerie par résonance magnétique), les appareils à rayons X, les systèmes antivols électromagnétiques ou les détecteurs de métaux.
- Ne mesurez pas votre tension artérielle pendant des traitements médicaux, tels qu'une opération ou défibrillation.
- Mesurez votre tension dans un environnement où la température est comprise entre 12 °C et 40 °C, et l'humidité relative est comprise entre 30 % et 90 %.
- Évitez de consommer de l'alcool, des aliments contenant de la caféine, de fumer, de faire de l'exercice et de prendre un bain 30 minutes avant de mesurer votre tension artérielle.
- Assurez-vous que votre poignet est sec lorsque vous mesurez votre tension artérielle et ne la mesurez pas lorsque vous avez appliqué de la lotion ou que vous transpirez excessivement.
- Ne prenez pas une respiration profonde et ne respirez pas lentement exprès, mais respirez comme d'habitude pendant que vous mesurez votre tension artérielle.



- Si vous êtes enceinte, les résultats peuvent ne pas être précis lorsque vous mesurez votre tension artérielle.
- Ne mesurez pas votre tension artérielle avec l'application Samsung Health Monitor si vous présentez l'une des pathologies suivantes :
  - Arythmie
  - Maladie cardiaque sous-jacente ou antécédent de crise cardiaque
  - Maladie circulatoire ou vasculaire périphérique
  - Maladie cardiaque valvulaire (valvulopathie aortique)
  - Myocardiopathie
  - Autre maladie cardiovasculaire
  - Insuffisance rénale terminale (IRT)
  - Diabète
  - Dysfonctionnement neurologique (par ex., tremblements)
  - Dysfonctionnement de la coagulation sanguine ou prise d'un anticoagulant
- N'utilisez pas un poignet tatoué ou portant des marques pour mesurer votre tension artérielle car le biocapteur optique pourrait être affecté par les tatouages ou les marques.
- L'application Samsung Health Monitor calibre et mesure la tension artérielle en fonction des relevés effectués sur le bras qui porte le tensiomètre. Si la différence de tension artérielle entre vos deux bras est importante (plus de 10 mmHg), vous devez consulter votre médecin.
- N'utilisez pas une montre qui a été calibrée pour d'autres personnes pour mesurer votre tension artérielle.
- La plage de lecture mesurable de l'application Samsung Health Monitor pour la tension artérielle est la suivante : en cas d'étalonnage, la plage de tension artérielle systolique est comprise entre 80 mmHg et 170 mmHg, et la plage de tension artérielle diastolique est comprise entre 50 mmHg et 110 mmHg. En cas de mesure, la plage de tension artérielle systolique est comprise entre 70 mmHg et 180 mmHg, et la plage de tension artérielle diastolique est comprise entre 40 mmHg et 120 mmHg.
- Le signal peut être affecté par la luminosité de la peau de la personne, la quantité de sang sous la peau et la propreté du capteur.



### Précautions à prendre pour mesurer l'ECG

- Avant de mesurer, préparez une chaise confortable et une table sur laquelle vous pourrez poser votre bras et votre téléphone.
- Asseyez-vous bien droit dans la chaise confortable que vous avez préparée, le dos bien soutenu.
- Veillez à placer votre bras confortablement sur une table lorsque vous mesurez votre ECG.
- Reposez-vous pendant au moins cinq minutes dans une position confortable avant de mesurer votre ECG.
- Mesurez votre ECG dans un endroit calme à l'intérieur.
- Ne mesurez pas votre ECG pendant que vous pratiquez une activité physique.
- Restez immobile et ne parlez pas lorsque vous commencez à prendre votre ECG, et ne bougez pas et ne parlez pas jusqu'à ce que la mesure soit terminée.
- Ne prenez pas votre ECG lorsque vous vous trouvez à proximité de machines produisant des champs électroniques puissants, comme les IRM (imagerie par résonance magnétique), les appareils à rayons X, les systèmes antivols électromagnétiques ou les détecteurs de métaux.
- Ne prenez pas votre ECG pendant des traitements médicaux, tels qu'une opération ou une défibrillation.
- Mesurez votre ECG dans un environnement où la température est comprise entre 12 °C et 40 °C, et l'humidité relative est comprise entre 30 % et 90 %.
- Assurez-vous que votre poignet n'est pas trop sec lorsque vous mesurez votre ECG. Vous obtiendrez des signaux ECG plus précis si votre peau en contact avec le capteur est humide, avec une quantité modérée de sueur, de tonique ou de lotion.
- Si vous avez un stimulateur cardiaque, un défibrillateur ou tout autre appareil électronique implanté dans votre corps, ne mesurez pas votre ECG.
- Si vous souffrez d'une arythmie autre que la fibrillation auriculaire, ne prenez pas votre ECG avec l'application Samsung Health Monitor.
- L'application Samsung Health Monitor ne peut pas détecter une crise cardiaque. Si vous présentez des symptômes suspects d'une crise cardiaque, contactez immédiatement les services d'urgence.
- Vous pouvez obtenir des résultats d'ECG plus précis si vous respectez les conditions de mesure suivante :
  - Mesure après avoir retiré les objets métalliques sur votre corps, comme un collier
  - Utilisation du bracelet fourni avec la montre au lieu d'un bracelet métallique



### Précautions à suivre pour utiliser la fonction Apnée du sommeil

- N'utilisez pas la fonction Apnée du sommeil si vous avez déjà été diagnostiqué comme souffrant d'apnée du sommeil.
- N'utilisez pas la fonction Apnée du sommeil de l'application Samsung Health Monitor si vous avez déjà été diagnostiqué comme souffrant de l'une des pathologies suivantes :
  - Troubles liés au mouvement : maladie de Parkinson, tremblements ou troubles des mouvements périodiques des membres pendant le sommeil (PLMS).
  - Affections cardiaques : Insuffisance cardiaque congestive (ICC), fibrillation auriculaire.
  - Maladies pulmonaires : Broncho-pneumopathie chronique obstructive (BPCO), bronchite chronique, emphysème pulmonaire, fibrose pulmonaire.
- N'utilisez pas la fonction Apnée du sommeil si vous êtes âgé de moins de 22 ans.
- N'utilisez pas la fonction Apnée du sommeil si vous êtes enceinte ou si vous présentez des symptômes respiratoires temporaires en raison d'un rhume, d'allergies, d'asthme ou d'autres affections, car les résultats risquent d'être inexacts.
- Ne modifiez pas la posologie ou l'horaire de prise de vos médicaments en fonction des résultats de la détection d'un risque d'apnée du sommeil sans consulter votre médecin.
- La montre ne peut pas détecter tous les cas d'apnée obstructive du sommeil. La montre détecte les signes d'apnée obstructive du sommeil modérée à sévère, mais ne détecte pas l'apnée centrale du sommeil.
- La montre n'a pas été homologuée par les autorités réglementaires en tant qu'instrument de mesure de la saturation en oxygène.
- La fonction Apnée du sommeil de l'application Samsung Health Monitor est un outil de dépistage et n'est pas destiné à remplacer le diagnostic ou le traitement d'un professionnel de santé qualifié. Si vous ne vous sentez pas bien, consultez votre médecin, même si la montre ne détecte pas de signes d'apnée du sommeil.

## Commencer à mesurer la tension

### Préréglages avant la mesure de la tension

Définissez votre profil dans l'application Samsung Health Monitor et calibrez votre montre avant de mesurer votre tension. Si vous ne définissez pas de profil, vous ne pouvez pas mesurer votre tension et si vous ne calibrez pas la montre ou si vous la faites calibrer par quelqu'un d'autre, les mesures ne seront pas valides.

 Veillez à calibrer la montre avec un tensiomètre à brassard lorsque vous mesurez votre tension avec l'application Samsung Health Monitor pour la première fois après l'achat de la montre. Après un calibrage initial, re-calibrez-la tous les 28 jours. Le tensiomètre à brassard est vendu séparément.

- 1 Depuis la liste des applications, appuyez sur  (**Samsung Health Monitor**).
- 2 Appuyez sur **Tension** → **Ouvrir appli. tél.**  
L'application Samsung Health Monitor s'ouvre sur votre téléphone.
- 3 Appuyez sur **Accepter**.
- 4 Définissez votre profil, tel que votre nom, votre genre et la date de votre anniversaire, puis appuyez sur **Continuer**.
- 5 Appuyez sur **Calibrer la montre**.
- 6 Enfilez le brassard du tensiomètre sur la partie supérieure du bras qui ne porte pas la montre. Pour en savoir plus sur le port correct du tensiomètre, consultez son guide utilisateur.
- 7 Suivez les instructions qui s'affichent à l'écran pour procéder au calibrage.

## Mesurer votre tension

Après calibrage, vous pouvez mesurer votre tension à l'aide du biocapteur optique de votre montre sans utiliser d'autres dispositifs médicaux, tels que le tensiomètre à brassard.

 Vous devez porter la montre sur le même poignet qui a servi au calibrage.

1 Depuis la liste des applications, appuyez sur  (**Samsung Health Monitor**).

2 Appuyez sur **Tension** → **Mesurer**.

Vérifiez la tension systolique et diastolique et le pouls à l'écran.

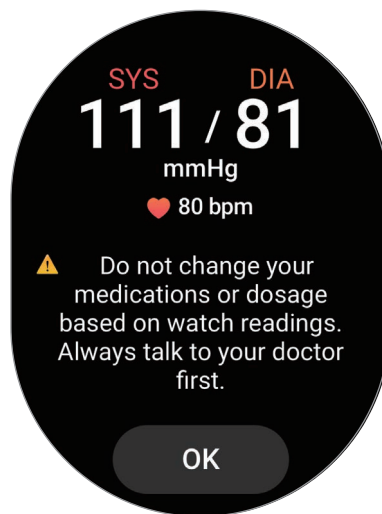

## Vérifier la tension

Vérifiez les relevés sur l'écran de la montre après avoir mesuré votre tension. Vous pouvez consulter les relevés précédents et les informations sur l'application Samsung Health Monitor du téléphone connecté. Partagez, supprimez et gérez vos résultats sur l'application Samsung Health Monitor du téléphone.

Si vos relevés sont anormalement élevés ou bas, et si vous ressentez des symptômes physiques inhabituels, contactez immédiatement l'hôpital le plus proche pour recevoir des soins médicaux appropriés. Si vous n'êtes pas en situation d'urgence, mesurez à nouveau au moins deux fois.

## Démarrer la mesure de l'ECG

### Préréglages avant la mesure de l'ECG

Définissez votre profil dans l'application Samsung Health Monitor avant de mesurer votre ECG. Si vous ne définissez pas de profil, vous ne pouvez pas mesurer votre ECG.

- 1 Depuis la liste des applications, appuyez sur  (**Samsung Health Monitor**).
- 2 Appuyez sur **ECG** → **Ouvrir appli. tél.**  
L'application Samsung Health Monitor s'ouvre sur votre téléphone.
- 3 Appuyez sur **Accepter**.
- 4 Définissez votre profil, tel que votre nom, votre genre et la date de votre anniversaire, puis appuyez sur **Continuer**.
- 5 Appuyez sur **Démarrer**, puis suivez les instructions à l'écran pour vous préparer à mesurer votre ECG.

### Mesurer l'ECG

Prenez soin de votre santé en vérifiant votre condition cardiaque grâce aux résultats de l'ECG.

- 1 Depuis la liste des applications, appuyez sur  (**Samsung Health Monitor**).
- 2 Appuyez sur **ECG** → **OK** et posez délicatement un doigt sur le biocapteur électrique. Ne laissez aucun espace entre votre poignet et votre montre.

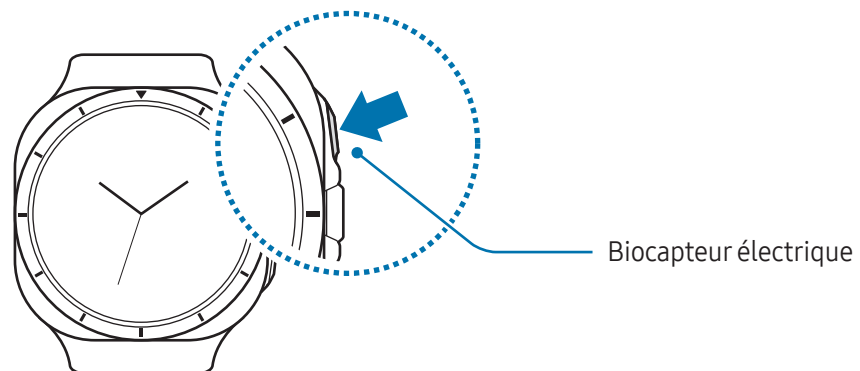

La mesure démarre et la courbe ECG s'affiche à l'écran.

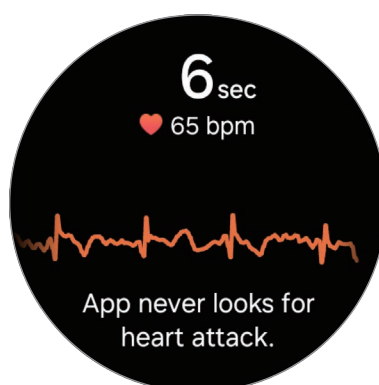

Vérifiez les résultats de l'ECG mesuré sur l'écran.

- 3 Appuyez sur **Ajouter** pour sélectionner d'autres symptômes physiques que vous ressentez actuellement après la mesure, puis appuyez sur **Enregistrer**.
- 4 Appuyez sur **Terminé**.

## Vérifier les résultats de votre ECG

Vérifiez les résultats et la courbe ECG sur la montre et l'écran de l'application Samsung Health Monitor après avoir mesuré votre ECG. La courbe ECG montre le rythme de la fréquence cardiaque et l'activité électrique de votre cœur, et elle est divisée en plusieurs parties. Partagez le graphique et les résultats de l'ECG avec votre médecin afin d'obtenir un diagnostic précis grâce à un examen plus approfondi si vous constatez des résultats anormaux sur votre courbe et vos relevés d'ECG.

Vous pouvez consulter les résultats précédents et les informations sur l'application Samsung Health Monitor du téléphone connecté. Partagez, supprimez et gérez vos résultats sur l'application Samsung Health Monitor du téléphone.

- **Rythme sinusal** : rythme cardiaque normal qui se situe entre 50 et 100 BPM.
- **Fibrillation auriculaire** : forme d'arythmie où le cœur bat de façon irrégulière. Consultez votre médecin.
- **Non concluant** : le résultat ne correspond pas à un type de **Rythme sinusal** ni à une **Fibrillation auriculaire**, et relève de l'une des conditions suivantes :
  - Lorsque la fréquence cardiaque est inférieure à 50 ou supérieure à 100 BPM lors de l'enregistrement de la courbe ECG et en l'absence de **Fibrillation auriculaire**
  - Lorsque la courbe ECG n'est pas considérée comme un **Rythme sinusal** ou une **Fibrillation auriculaire**
  - Lorsque la fréquence cardiaque est supérieure à 120 BPM et que la courbe ECG indique une **Fibrillation auriculaire**

- **Enregistrement médiocre** : apparaît lorsque les signaux utilisés pour analyser le résultat de la mesure ECG ne sont pas mesurés correctement. Dans ce cas, recommencez la mesure.



Contactez immédiatement votre médecin ou l'hôpital le plus proche si le message **Non concluant** ou **Enregistrement médiocre** continue de s'afficher et que vous ressentez des symptômes physiques inhabituels.



- Si le message **Enregistrement médiocre** continue de s'afficher, essayez le biocapteur électrique et mesurez à nouveau votre ECG. Le signal peut subir des interruptions en raison de la sécheresse de votre peau sur le capteur ou de la présence de poils sur votre poignet. Dans ce cas, mesurez votre ECG après avoir appliqué un tonique ou une lotion pour humidifier votre peau ou après avoir enlevé quelques poils.
- Si la courbe de l'ECG est inversée, il est possible que l'analyse ECG ne soit pas correcte. Appuyez sur  (**Paramètres**) depuis la liste des applications et sur **Général** → **Orientation** pour vérifier les paramètres sur le poignet où vous portez la montre et l'emplacement des touches. Ensuite, portez votre montre dans la bonne direction et mesurez de votre ECG.

## Commencer à utiliser la fonction Apnée du sommeil



### Préréglages avant d'utiliser la fonction Apnée du sommeil

Saisissez votre profil dans l'application Samsung Health Monitor avant d'utiliser la fonction Apnée du sommeil. Si vous ne saisissez pas de profil, vous ne pouvez pas utiliser la fonction Apnée du sommeil.

- 1 Depuis la liste des applications, appuyez sur  (**Samsung Health Monitor**).
- 2 Appuyez sur **Apnée du sommeil** → **Définir sur tél.**  
L'application Samsung Health Monitor s'ouvre sur votre téléphone.
- 3 Appuyez sur **Accepter**.
- 4 Définissez votre profil, tel que votre nom, votre genre et la date de votre anniversaire, puis appuyez sur **Continuer**.
- 5 Suivez les instructions à l'écran pour vous préparer à utiliser la fonction Apnée du sommeil.

## Utiliser la fonction Apnée du sommeil

Contrôlez votre santé en vérifiant chez vous les symptômes de l'apnée du sommeil sans avoir à consulter un spécialiste.



- 1 Depuis la liste des applications, appuyez sur  (**Samsung Health Monitor**).
- 2 Appuyez sur **Apnée du sommeil** → **OK**, et dormez en portant la montre deux nuits au cours des dix jours suivants.
  -  • Avant de dormir, rechargez la batterie de la montre afin que l'autonomie soit d'au moins 30 %.
  - Pour détecter avec précision l'apnée du sommeil, au moins 4 heures de sommeil continu sont nécessaires.

## Vérifier les résultats de la détection du risque d'apnée du sommeil

Votre montre mesure la diminution relative des niveaux d'oxygène dans le sang pendant le sommeil et l'utilise pour détecter les perturbations de la respiration qui peuvent être un signe d'apnée du sommeil. Vous pouvez être averti si votre montre détecte des signes d'apnée du sommeil obstructive modérée à sévère après deux nuits de mesures du sommeil réussies.

Si vous recevez une notification indiquant que votre montre a détecté des signes d'apnée du sommeil obstructive modérée à sévère, faites-en part à votre médecin pour qu'il procède à des tests spécialisés supplémentaires. Même si aucun signe d'apnée du sommeil n'est détecté, consultez votre médecin si vous vous sentez mal.

Vous pouvez consulter les résultats sur l'application Samsung Health Monitor du téléphone connecté. Partagez, supprimez et gérez vos résultats sur l'application Samsung Health Monitor du téléphone.

-  N'utilisez plus la fonction Apnée du sommeil avant d'avoir consulté votre médecin.
-  • Chaque analyse de données du sommeil peut prendre jusqu'à 90 minutes voire plus.
- La fonction Apnée du sommeil de l'application Samsung Health Monitor n'est pas un outil de suivi ou de contrôle de votre état de santé. Vous devez donc attendre au moins 30 jours avant de l'utiliser à nouveau, même si vous pensez ne pas avoir de problèmes de santé.

## GPS

La montre est équipée d'une antenne GPS qui vous permet de vérifier en temps réel votre position sans vous connecter à un téléphone.

Depuis la liste des applications, appuyez sur  (**Paramètres**) → **Localisation**, puis appuyez sur le curseur pour activer la fonction.



- Lorsque la montre et votre téléphone sont connectés, cette option utilise le GPS de votre téléphone. Activez la fonction de localisation du téléphone afin d'utiliser le capteur GPS.
- L'antenne GPS de votre montre sera utilisée lorsque vous utilisez la fonction Samsung Health ainsi que les applications de la plateforme de santé, même si votre montre est connectée à votre téléphone.
- La puissance du signal GPS peut diminuer dans les endroits où le signal est obstrué dans les zones basses, comme entre les bâtiments, ou à l'intérieur, en terrain boisé ou montagneux, sous l'eau, ou par mauvais temps.

## Musique

### Introduction

Écoutez la musique enregistrée sur votre montre.

### Utilisez la musique

Depuis la liste des applications, appuyez sur  (**Musique**).

Faites glisser  l'icône vers le haut et appuyez sur **Biblio.** pour ouvrir l'écran Bibliothèque. Depuis l'écran de la bibliothèque, vous pouvez consulter la liste de lecture, mais aussi trier les titres par piste, album et artiste.

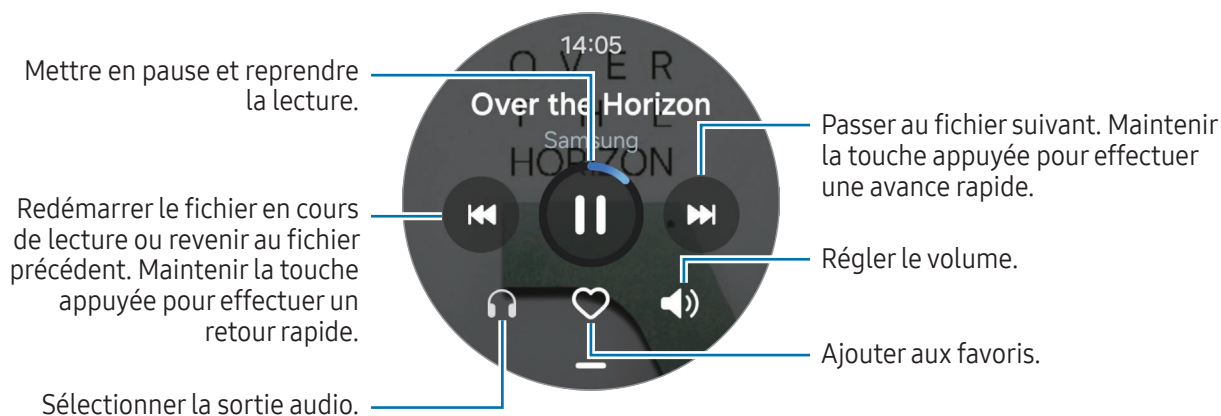

## Gérer les fichiers audio enregistrés sur votre montre

Consultez les fichiers audio sur votre montre, triez-les par type et gérez-les en en ajoutant ou en supprimant comme vous le souhaitez. Vous pouvez synchroniser automatiquement les fichiers audio de votre téléphone avec votre montre.

- 1 Ouvrez l'application **Galaxy Wearable** sur votre téléphone.
- 2 Appuyez sur **Paramètres de la montre** → **Gestion du contenu**.
- 3 Sélectionnez **Morceaux sur la montre**.

Les fichiers audio enregistrés sur votre montre s'affichent, triés par catégorie.



- Pour envoyer des fichiers audio de votre téléphone à votre montre, appuyez sur **+**, sélectionnez les fichiers audio, puis appuyez sur **Ajout à montre**.
- Pour supprimer des fichiers audio enregistrés sur votre montre, appuyez de manière prolongée sur le fichier que vous souhaitez supprimer, puis appuyez sur **Suppr.**

Pour synchroniser des fichiers audio sur votre téléphone avec votre montre toutes les 6 heures, appuyez sur le curseur **Synchro. auto.** pour activer la fonction. Appuyez ensuite sur **Listes de lecture à sync.**, sélectionnez les listes de lecture à importer vers votre montre, puis appuyez sur **Terminé**. Les listes de lecture sélectionnées seront automatiquement synchronisées avec votre montre si l'autonomie restante de la batterie est d'au moins 15 % et si le mode Économie d'énergie est désactivé sur votre montre.

## Contrôleur média

### Introduction

Contrôlez l'application multimédia installée sur votre montre ou le téléphone connecté pour lire ou mettre en pause la musique et les vidéos.

-  Pour ouvrir cette application automatiquement à partir de votre montre lorsque vous écoutez de la musique ou des vidéos sur le téléphone connecté, depuis la liste des applications, appuyez sur  (**Paramètres**) → **Fonctions avancées** et sur le curseur **Contrôles média lancement auto** pour activer la fonction.

### Contrôler le lecteur de musique

- 1 Depuis la liste des applications, appuyez sur  (**Contrôleur média**).

## 2 Sélectionnez **Téléphone** ou **Montre**.

Si vous sélectionnez **Téléphone**, vous pouvez écouter de la musique sur l'application de musique du téléphone connecté et vous pouvez contrôler le lecteur de musique à l'aide de la montre.

Si vous sélectionnez **Montre**, vous pouvez écouter de la musique sur l'application de musique de votre montre, et vous pouvez l'écouter avec le haut-parleur de votre montre ou avec un casque ou les écouteurs Bluetooth connectés.

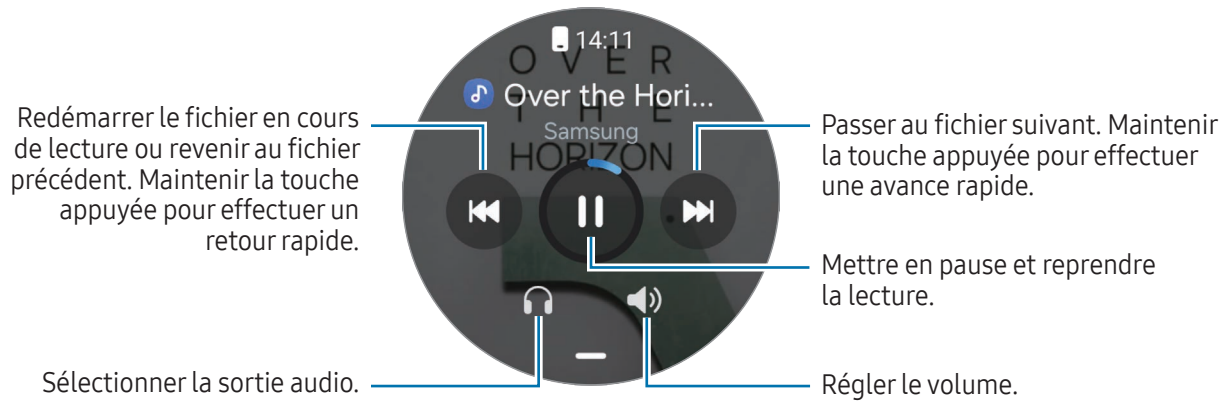

## Contrôler le lecteur vidéo

1 Regardez les vidéos sur le téléphone connecté.



2 Depuis la liste des applications, appuyez sur  (**Contrôleur média**). Vous pouvez contrôler le lecteur vidéo à l'aide de votre montre.

## Reminder

Enregistrez les tâches à faire sous forme de rappels et recevez des notifications selon les conditions que vous avez fixées.



- Pour recevoir des notifications de rappel à un endroit spécifique, vous devez connecter votre montre au téléphone via la fonction Bluetooth. Cependant, la fonction permettant de paramétrer la réception de notifications de rappel dans un lieu spécifique n'est disponible que sur votre téléphone.
- Tous les rappels sur votre montre sont automatiquement synchronisés avec le téléphone connecté, afin que vous puissiez recevoir des alertes et les vérifier depuis le téléphone.

- 1 Depuis la liste des applications, appuyez sur  (**Reminder**), puis sur .
- 2 Saisissez le rappel.
- 3 Appuyez sur **Heure** pour paramétrer une notification.
- 4 Appuyez sur la zone de saisie, utilisez le cadran tactile ou balayez l'écran vers le haut ou le bas pour régler l'heure de l'alarme, puis appuyez sur **Terminé**.
- 5 Réglez d'autres options de notification, telles que la répétition du rappel ou le style d'alerte, et appuyez sur **Enregistrer**.  
Le rappel enregistré est ajouté à la liste des rappels et apparaît à l'heure définie avec une alarme.

### Mettre fin à des rappels

Dans la liste des rappels, appuyez sur  ou sélectionnez un rappel et appuyez sur **Terminé**.

### Restaurer des rappels

Vous pouvez restaurer les rappels que vous avez définis comme terminés.

- 1 Depuis la liste des rappels, appuyez sur  → **Terminé**.
- 2 Sélectionnez le rappel à rétablir, puis appuyez sur **Restaurer**.  
Les rappels sont ajoutés à la liste des rappels, et vous recevrez encore une fois un rappel.



### Supprimer des rappels

Maintenez le doigt enfoncé sur le rappel dans la liste des rappels, puis appuyez sur **Supprimer**.

## Calendrier

Vous pouvez ajouter des événements à votre montre et à votre téléphone pour vous aider à gérer votre emploi du temps plus efficacement.

 Les événements enregistrés sur votre téléphone sont également synchronisés automatiquement avec votre montre et peuvent être consultés sur celle-ci.

- 1 Depuis la liste des applications, appuyez sur  (**Calendrier**), puis sur .
- 2 Saisissez la date, l'heure et les détails de l'événement, puis appuyez sur **Enregistrer**.  
L'événement enregistré est ajouté à la liste des rappels et apparaît à l'heure définie.

Pour consulter les événements de la semaine par date, appuyez sur **Vue Semaine** et sélectionnez une date.

Pour consulter le calendrier, appuyez sur  et utilisez le cadran tactile ou balayez l'écran vers le haut ou le bas pour atteindre le mois souhaité.

## Bixby

Bixby est une interface utilisateur qui vous permet d'utiliser votre montre plus facilement.

Vous pouvez parler à Bixby. Bixby lance la fonction que vous avez demandée ou affiche les informations dont vous avez besoin. Pour en savoir plus, rendez-vous sur le site : [www.samsung.com/bixby](http://www.samsung.com/bixby).

-  • Lorsque vous parlez dans le microphone de la montre, assurez-vous qu'il n'est pas obstrué.
- Bixby est disponible uniquement dans certaines langues, et la disponibilité de certaines fonctions dépend de votre zone géographique.

### Démarrer Bixby

Maintenez enfoncée la touche Accueil pour lancer Bixby et terminer la configuration en suivant les instructions qui s'affichent à l'écran.

Si vous ne pouvez pas lancer Bixby avec la touche Accueil, depuis la liste des applications, appuyez sur  (**Paramètres**) → **Boutons et gestes**, appuyez sur **Maintien de l'appui** sous **Touche Accueil**, puis sélectionnez **Bixby**.

## Utiliser Bixby

Tout en maintenant la touche Accueil enfoncée, dites ce que vous souhaitez à Bixby. Vous pouvez également prononcer la phrase de réactivation après avoir allumé l'écran et dire ce que vous voulez.

Par exemple, tout en maintenant la touche Accueil enfoncée, dites « Quel temps fait-il aujourd'hui ? » La météo s'affiche sur l'écran.

Si Bixby vous pose une question au cours d'une conversation, vous pouvez continuer à parler à Bixby sans appuyer sur la touche Accueil ou sur .



### Activer Bixby par la voix

Vous pouvez démarrer une conversation avec Bixby en disant « Hi, Bixby » ou « Bixby ».

- 1 Depuis la liste des applications, appuyez sur  (**Paramètres**), puis sur **Fonctions avancées** → **Bixby**.
- 2 Appuyez sur **Paramètres** → **Réveil vocal**.
- 3 Appuyez sur le curseur **Activation avec "Hi, Bixby"** pour activer la fonction.
- 4 Appuyez sur **Phrase d'activation** et sélectionnez une phrase de réactivation de votre choix.  
Vous pouvez désormais prononcer la phrase de réactivation et démarrer une conversation.

### Créer et utiliser des commandes instantanées

Vous pouvez créer des commandes instantanées pour exécuter plusieurs commandes à la fois en prononçant un mot spécifique ou une courte phrase à Bixby. Par exemple, vous pouvez appuyer sur la touche Accueil et le maintenir enfoncé, puis dire « Bonjour » pour désactiver le mode Veille et recevoir en même temps les informations météorologiques et le programme du jour.

- 1 Ouvrez l'application **Galaxy Wearable** sur votre téléphone.
- 2 Appuyez sur **Paramètres de la montre** → **Fonctions avancées** → **Bixby**.
- 3 Appuyez sur  → **Commandes rapides**.
- 4 Sélectionnez la commande instantanée de votre choix ou appuyez sur  pour ajouter votre propre commande instantanée.

## Météo

Consultez les informations météo sur la montre pour les lieux définis sur le téléphone connecté.

Depuis la liste des applications, appuyez sur  (**Météo**).

Pour consulter les informations météo, heure par heure ou sur une base hebdomadaire, utilisez le cadran tactile ou balayez l'écran vers le haut ou le bas.

Pour ajouter les informations météo d'une autre ville, appuyez sur **Gérer les lieux** → **Gérer sur tél.** et ajoutez la ville depuis le téléphone connecté.

## Alarme

Réglez et gérez individuellement les alarmes de la montre et du téléphone.

 Lorsque votre montre est connectée à votre téléphone via Bluetooth, vous pouvez vérifier toutes les listes d'alarmes sur votre téléphone à partir de la montre.

### Créer une alarme

- 1 Depuis la liste des applications, appuyez sur  (**Alarme**).
- 2 Appuyez sur **Ajout sur montre** pour définir des alarmes qui se désactivent uniquement sur votre montre. Vous pouvez également ajouter une alarme à partir du téléphone connecté en appuyant sur **Ajouter sur tél.**
- 3 Appuyez sur la zone de saisie, utilisez le cadran tactile ou balayez l'écran vers le haut ou le bas pour régler l'heure de l'alarme, puis appuyez sur **Suivant**.
- 4 Définissez d'autres options d'alarme, telles que la date à laquelle vous souhaitez la supprimer et la possibilité de répéter l'alarme, puis appuyez sur **Enregistrer**.  
L'alarme sélectionnée est ajoutée à la liste des alarmes.

Pour activer ou désactiver des alarmes, appuyez sur le curseur situé en regard de l'alarme dans la liste des alarmes.

### Désactiver les alarmes

Pour désactiver une alarme, faites glisser votre doigt sur l'icône . Vous pouvez également balayer le cadran tactile dans le sens horaire.

Si vous souhaitez utiliser la fonction de répétition d'alarme, faites glisser l'icône  à l'extérieur du cercle. Vous pouvez également balayer le cadran tactile dans le sens anti-horaire.

## Supprimer une alarme

Dans la liste des alarmes, maintenez le doigt enfoncé sur une alarme, puis appuyez sur **Supprimer**.



## Horloge mondiale

Depuis la liste des applications, appuyez sur  (**Horloge mondiale**) pour consulter les horloges mondiales ajoutées à partir du téléphone.

Pour ajouter une horloge mondiale, appuyez sur **Ajouter sur tél.** Si vous avez déjà ajouté des horloges mondiales, appuyez sur **Gérer sur tél.**, puis ajoutez ou supprimez une horloge mondiale sur le téléphone connecté.

## Minuteur

### Paramétrer un minuteur

- 1 Depuis la liste des applications, appuyez sur  (**Minuteur**).
- 2 Appuyez sur .
- 3 Appuyez sur la zone de saisie, utilisez le cadran tactile ou balayez l'écran vers le haut ou le bas pour indiquer la durée, puis appuyez sur .







 Si vous sélectionnez un préréglage, le minuteur démarre immédiatement. Vous pouvez également vérifier davantage de préréglages à l'aide du cadran tactile ou en balayant l'écran vers le haut ou le bas.

### Désactiver un minuteur

Une fois la durée du minuteur est écoulée, faites glisser l'icône  en dehors du grand cercle. Vous pouvez également balayer le cadran tactile dans le sens horaire.

Pour redémarrer le minuteur, faites glisser l'icône  en dehors du grand cercle. Vous pouvez également balayer le cadran tactile dans le sens anti-horaire.

## Chronomètre

- 1 Depuis la liste des applications, appuyez sur  (**Chronomètre**).
  - 2 Sélectionnez le type de chronomètre à l'aide du cadran tactile ou en balayant l'écran vers la gauche ou la droite.  
Pour modifier le style de chronomètre, maintenez le doigt enfoncé sur l'écran.
  - 3 Appuyez sur **Démarrer** pour commencer à chronométrer.  
Pour enregistrer des temps intermédiaires, appuyez sur **Tour** ou .
  - 4 Appuyez sur **Arrêter** ou  pour arrêter le chronométrage.
    - Pour redémarrer le chronomètre, appuyez sur **Reprendre** ou .
    - Pour effacer les temps intermédiaires, appuyez sur **Réinit.** ou .
-  Depuis la liste des applications, appuyez sur  (**Paramètres**) → **Boutons et gestes** → **Action** et sélectionnez **Chronomètre** pour démarrer et contrôler le chronomètre directement à l'aide de la touche Rapide. Pendant l'utilisation, appuyez sur la touche Rapide pour arrêter ou reprendre le minuteur, et appuyez deux fois dessus pour enregistrer le temps intermédiaire. Lorsqu'il est arrêté, appuyez sur la touche Rapide et maintenez-le enfoncé pour effacer tous les temps intermédiaires (Galaxy Watch Ultra).

## Galerie

### Introduction

Vous pouvez accéder aux images, aux albums et aux histoires enregistrés sur votre montre ou synchronisés avec votre téléphone. Vous pouvez également personnaliser le cadran en utilisant des photos.

### Gérer les photos enregistrées sur votre montre

Consultez les photos sur votre montre, triez-les par type et organisez-les en en ajoutant ou en supprimant comme vous le souhaitez. Vous pouvez synchroniser automatiquement les photos de votre téléphone avec votre montre.

- 1 Ouvrez l'application **Galaxy Wearable** sur votre téléphone.
- 2 Appuyez sur **Paramètres de la montre** → **Gestion du contenu**.

### 3 Sélectionnez **Images sur la montre**.

Les photos enregistrées sur votre montre s'affichent, triées par catégorie.

- Pour envoyer une photo de votre téléphone à votre montre, appuyez sur **+**, sélectionnez les photos, puis appuyez sur **Terminé**.
- Pour supprimer des photos enregistrées sur votre montre, appuyez de manière prolongée sur le fichier que vous souhaitez supprimer, puis appuyez sur **Suppr.**

Pour synchroniser des photos sur votre téléphone avec votre montre toutes les six heures, appuyez sur le curseur **Synchroniser auto. albums** pour activer la fonction. Appuyez ensuite sur **Albums à synchroniser**, sélectionnez les albums à importer vers votre montre, puis appuyez sur **Terminé**. Les albums sélectionnés seront automatiquement synchronisés avec votre montre si l'autonomie restante de la batterie est d'au moins 15 % et si le mode Économie d'énergie est désactivé sur votre montre.

## Utiliser la Galerie

Depuis la liste des applications, appuyez sur  (**Galerie**).

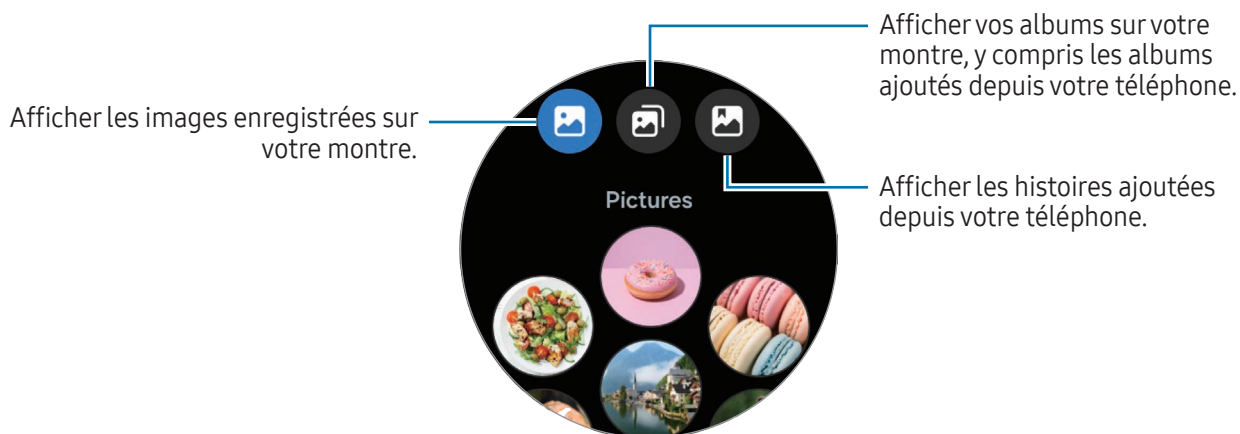

## Afficher des images

Consultez et gérez les images enregistrées sur votre montre.

- 1 Depuis la liste des applications, appuyez sur  (**Galerie**).
- 2 Choisissez une catégorie.
- 3 Utilisez le cadran tactile ou balayez l'écran vers le haut ou le bas pour faire défiler la liste et sélectionner une image.



## Effectuer un zoom avant ou arrière

Lorsque vous consultez une image, appuyez deux fois dessus ou placez deux doigts sur l'écran et écartez-les pour effectuer un zoom avant ou arrière.



Lorsqu'une image est agrandie, vous pouvez afficher les parties masquées en faisant défiler l'écran.

## Personnaliser un cadran

Vous pouvez afficher des images sur votre cadran de montre après l'avoir personnalisé avec des images. Pour en savoir plus, reportez-vous à la section [Personnaliser un cadran avec une photo](#).



- 1 Depuis la liste des applications, appuyez sur  (**Galerie**).
- 2 Maintenez le doigt enfoncé sur l'image à exporter.  
Pour sélectionner plus d'images, utilisez le cadran tactile ou balayez l'écran vers la gauche ou la droite, puis sélectionnez-les.
- 3 Appuyez sur  et sélectionnez un type de cadran.



## Supprimer des images

- 1 Depuis la liste des applications, appuyez sur  (**Galerie**).
- 2 Maintenez le doigt enfoncé sur l'image pour la supprimer.  
Pour sélectionner plus d'images à supprimer, utilisez le cadran tactile ou balayez l'écran vers la gauche ou la droite, puis sélectionnez les autres images que vous souhaitez supprimer.  
Pour sélectionner toutes les images, appuyez sur **Tout**.
- 3 Appuyez sur .

## Samsung Find

Si vous égarez votre téléphone ou un autre appareil connecté, enregistré sous le même compte Samsung que votre montre, vous pouvez utiliser votre montre pour le retrouver.

- 1 Depuis la liste des applications, appuyez sur  (**Samsung Find**).
- 2 Sélectionnez l'appareil que vous souhaitez retrouver dans la liste.  
La carte vous indique l'endroit où se trouve votre appareil. Appuyez sur  pour vérifier l'adresse détaillée.

 Si cette application ne fonctionne pas correctement, depuis la liste des applications, appuyez sur  (**Paramètres**) → **Applications** → **Liste des applications** → **Samsung Find** → **Autorisations** → **Position** et sélectionnez **Tout le temps**.

## Envoyer un message SOS

### Introduction

En cas d'urgence, notamment lorsque vous êtes blessé à la suite d'une chute, passez un appel d'urgence et envoyez un message SOS contenant vos données de localisation à des contacts préalablement enregistrés. Vous pouvez également configurer votre montre pour qu'elle affiche vos données médicales après l'envoi du SOS.

- 
- Si la fonction GPS de votre montre n'est pas activée et qu'elle est nécessaire pour envoyer vos données de localisation, elle s'active automatiquement pour déterminer votre position.
  - Selon votre zone géographique ou votre situation, il est possible que vos informations de localisation ne soient pas envoyées.

### Préréglages des messages SOS

#### Saisir des données médicales

Saisissez vos données médicales, comme votre nom et votre groupe sanguin. Il est possible d'accéder à ces données directement sur votre montre en cas d'urgence.

- 1 Ouvrez l'application **Galaxy Wearable** sur votre téléphone et appuyez sur **Paramètres de la montre** → **Sécurité et urgence**.

- 2 Appuyez sur **Infos médicales**, saisissez vos données, puis appuyez sur **Enregistrer**.

Lors de l'envoi d'un SOS, les données médicales saisies apparaissent sur l'écran SOS de votre montre.

## Enregistrer les contacts d'urgence

Ajoutez des contacts qui peuvent vous aider lors d'une demande de SOS.



- 1 Ouvrez l'application **Galaxy Wearable** sur votre téléphone et appuyez sur **Paramètres de la montre** → **Sécurité et urgence**.
- 2 Appuyez sur **Contacts d'urgence**.
- 3 Appuyez sur **Ajouter un contact d'urgence**, puis sélectionnez des contacts existants et appuyez sur **Terminé**.

## Envoyer un message SOS

### Paramétrer des messages SOS

- 1 Ouvrez l'application **Galaxy Wearable** sur votre téléphone et appuyez sur **Paramètres de la montre** → **Sécurité et urgence**.
- 2 Appuyez sur **SOS d'urgence** et paramétrez la demande SOS.
  - Pour sélectionner un contact pour passer un appel d'urgence, appuyez sur **Numéro d'urgence à appeler** et sélectionnez un contact ou saisissez son nom manuellement.
  - Pour envoyer un message SOS contenant votre localisation actuelle à des contacts d'urgence, appuyez sur le curseur **Partager les informations avec les contacts d'urgence** pour activer la fonction. Pour en savoir plus sur le paramétrage des contacts d'urgence à qui envoyer un message, reportez-vous à la section [Enregistrer les contacts d'urgence](#).
  - Pour lancer automatiquement un appel d'urgence et envoyer un message SOS après un compte à rebours sur l'écran de demande SOS, appuyez sur le curseur **Glissement requis pour appeler** pour le désactiver et appuyez sur **Compte à rebours** pour définir le compte à rebours avant la demande SOS.

## Envoyer un message SOS

- 1 En cas d'urgence, appuyez cinq fois sur la touche Accueil de la montre.
- 2 Faites glisser  à l'extérieur du grand cercle. Vous pouvez également balayer le cadran tactile dans le sens anti-horaire.  
Un appel est passé à votre contact d'urgence.
- 3 Une fois l'appel terminé, faites glisser  à l'extérieur du grand cercle. Vous pouvez également balayer le cadran tactile dans le sens anti-horaire.  
Votre position actuelle est communiquée à vos contacts d'urgence et l'écran SOS s'affiche sur votre montre.





- Pour ne pas passer d'appel ou partager votre position actuelle, faites glisser  à l'extérieur du grand cercle sur l'écran de demande SOS. Vous pouvez également balayer le cadran tactile dans le sens horaire.
- Si la fonction **Partager les informations avec les contacts d'urgence** est désactivée, le message indiquant votre position actuelle ne sera pas envoyé à vos contacts d'urgence.

## Faire retentir la sirène (Galaxy Watch Ultra)

En cas d'urgence, vous pouvez faire retentir une sirène pour attirer l'attention de quelqu'un, l'informer de votre position et lui demander de l'aide. Lorsque l'écran SOS apparaît sur votre montre après une demande SOS, appuyez sur **Sirène** pour faire retentir la sirène.



Vous pouvez également appuyer sur la touche Rapide et la maintenir enfoncée pour faire retentir la sirène. Maintenez la touche Rapide enfoncée pendant 5 secondes pour démarrer le compte à rebours avant de faire retentir la sirène. Pour désactiver la sirène pendant le compte à rebours, appuyez sur n'importe quelle touche sur votre montre ou appuyez sur . Pour arrêter la sirène une fois qu'elle a commencé à retentir, appuyez sur  ou maintenez la touche Rapide enfoncée pendant plus de 3 secondes. Si la sirène ne retentit pas, appuyez sur  (**Paramètres**) depuis la liste des applications, appuyez sur **Boutons et gestes**, puis appuyez sur le curseur **Sirène** pour activer la fonction.

## Envoyer un message SOS en cas de chute

### Paramétrer un message SOS en cas de chute

- 1 Ouvrez l'application **Galaxy Wearable** sur votre téléphone et appuyez sur **Paramètres de la montre** → **Sécurité et urgence**.

- 2 Appuyez sur **Détection des chutes brutales**, appuyez sur le curseur pour activer la fonction, puis paramétrez la demande SOS à envoyer lorsque vous êtes blessé à la suite d'une chute.
- Pour configurer les conditions dans lesquelles votre montre détecte que vous êtes blessé à la suite d'une chute, appuyez sur **Quand détecter les chutes**.
  - Pour sélectionner un contact pour passer un appel d'urgence, appuyez sur **Numéro d'urgence à appeler** et sélectionnez un contact ou saisissez son nom manuellement.
  - Pour envoyer un message SOS contenant votre localisation actuelle à des contacts d'urgence lorsque vous êtes victime d'une chute, appuyez sur le curseur **Partager les informations avec les contacts d'urgence** pour activer la fonction. Pour en savoir plus sur le paramétrage des contacts d'urgence à qui envoyer un message, reportez-vous à la section [Enregistrer les contacts d'urgence](#).

## Envoyer un message SOS en cas de chute

En cas de choc violent, la montre peut détecter la blessure causée par la chute grâce au mouvement du bras. En l'absence de mouvement détecté pendant plus de 30 secondes après la chute, une alerte s'affiche, puis un son et une vibration sont émis. S'il n'y a toujours pas de réponse au bout de 60 secondes, l'appel d'urgence est passé et un message SOS est envoyé automatiquement au contact enregistré précédemment après le compte à rebours.



- Lorsque vous effectuez un exercice à forte intensité, la montre peut croire que vous vous êtes blessé en tombant. Dans ce cas, annulez l'alerte pour ne pas envoyer le message SOS.
- Si la fonction **Partager les informations avec les contacts d'urgence** est désactivée, le message indiquant votre position actuelle ne sera pas envoyé à vos contacts d'urgence.
- Si vous souhaitez passer manuellement un appel d'urgence et envoyer le message SOS après une chute brutale, ouvrez l'application **Galaxy Wearable** sur votre téléphone, appuyez sur **Paramètres de la montre** → **Sécurité et urgence** → **Détection des chutes brutales**, puis sur le curseur **Glissement requis pour appeler** pour désactiver la fonction.

## Ne plus partager les informations de localisation

Lorsque vous partagez vos informations de localisation, l'icône SOS s'affiche sur l'écran de la montre et vous pouvez vérifier l'état du partage sur le volet des raccourcis.

Pour ne plus partager vos informations de localisation, appuyez sur le volet des raccourcis et sur **Arrêter partage** → ✓.



Si vous ne cessez pas d'envoyer des messages SOS, des messages supplémentaires contenant vos informations de localisation continueront d'être adressés aux contacts précédemment enregistrés et ce, toutes les 15 minutes pendant 24 heures après l'envoi du premier message SOS. Toutefois, le message ne sera envoyé que si votre position actuelle est à une certaine distance de l'endroit où le dernier message a été envoyé.

## Enregistreur vocal

Enregistrez ou écoutez un enregistrement vocal.

### Effectuer des enregistrements vocaux

- 1 Depuis la liste des applications, appuyez sur  (Enregistreur vocal).
- 2 Pour commencer l'enregistrement, appuyez sur . Parlez dans le microphone de la montre. Pour interrompre l'enregistrement, appuyez sur .

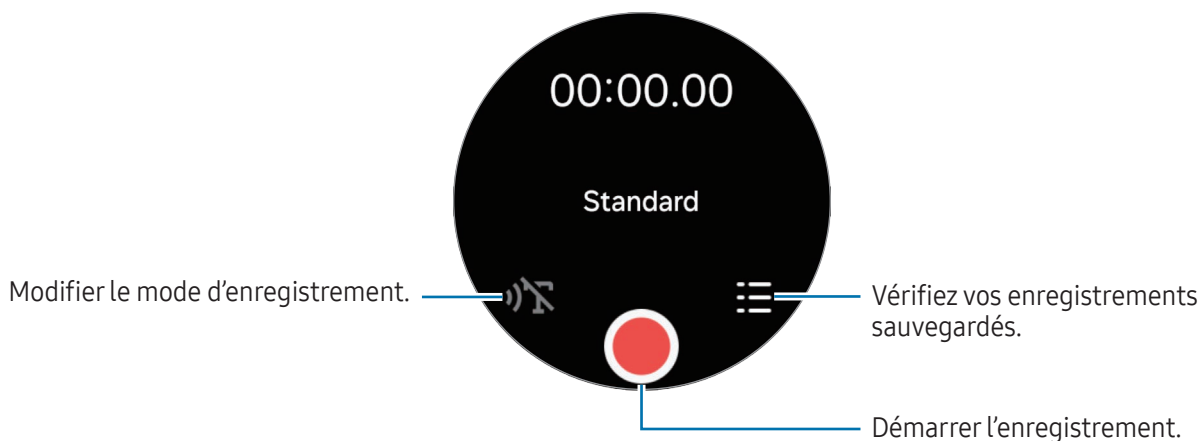

3 Pour terminer l'enregistrement, appuyez sur .

L'enregistrement est sauvegardé. Pour écouter le son enregistré, sélectionnez un fichier d'enregistrement.





Les fichiers audio enregistrés sur votre montre sont automatiquement synchronisés avec votre téléphone connecté et transcrits en texte, puis vous pouvez consulter un résumé. Le texte transcrit peut également être traduit dans d'autres langues. Selon le modèle de votre téléphone connecté, il se peut que ces fonctions ne soient pas prises en charge.

## Modifier le mode d'enregistrement

Depuis la liste des applications, appuyez sur  (**Enregistreur vocal**).

Sélectionnez le mode de votre choix.

-  : mode d'enregistrement standard.
-  : la montre enregistre votre voix pendant 10 minutes maximum, convertit l'enregistrement en texte, puis l'enregistre. Pour un résultat optimal, rapprochez la montre de votre bouche et parlez clairement dans un environnement calme.



Si la langue que vous parlez ne correspond pas à celle de la synthèse vocale, la montre ne reconnaît pas vos paroles. Avant d'utiliser cette fonction, appuyez sur **Synthèse texte** sur l'écran de l'enregistreur local pour définir la langue du système de synthèse vocale.

## Calculatrice

Vous pouvez réaliser des calculs.



Depuis la liste des applications, appuyez sur  (**Calculatrice**).

Appuyez sur  et consultez l'historique des calculs. Pour effacer l'historique, appuyez sur **Effacer l'historique**.

Faites glisser l'icône  vers le haut pour calculer un pourboire ou utiliser l'outil de conversion des unités.

## Boussole

Vous pouvez utiliser votre montre comme boussole.

- 1 Depuis la liste des applications, appuyez sur  (**Boussole**).
- 2 Faites glisser l'icône  vers le haut et appuyez sur **Calibrer** pour calibrer la boussole en faisant pivoter le poignet sur lequel vous portez la montre.  
Après l'étalonnage, la boussole apparaît.

Faites glisser l'icône  vers le haut pour vérifier des informations complémentaires, telles que le dénivelé, l'altitude et la pression atmosphérique.



- La présence de matériaux magnétiques, comme le chargeur sans fil, peut affecter le capteur interne de la boussole de votre montre et réduire sa précision. En outre, le bracelet métallique, qui contient des substances magnétiques, peut affecter le capteur de boussole interne de votre montre par un flux magnétique, suivant la façon dont vous portez le bracelet.
- Le capteur de la boussole peut être affecté par des interférences magnétiques, entraînant une diminution de la précision, même si la boussole a été étalonnée dans une ville à forte densité de population, à l'intérieur d'un bâtiment ou dans un espace intérieur confiné tel qu'un parking intérieur ou l'intérieur d'une voiture.

## Contrôleur des écouteurs

Vous pouvez vérifier l'état de la batterie des Galaxy Buds connectés à la montre et modifier leurs paramètres.



Depuis la liste des applications, appuyez sur  (**Contrôleur des écouteurs**).

## Contrôleur de l'appareil photo

Vous pouvez télécommander l'appareil photo du téléphone connecté à la montre, et prendre des photos ou enregistrer des vidéos à distance.





 La disponibilité de cette application dépend du téléphone connecté.

### Prendre une photo

- 1 Depuis la liste des applications, appuyez sur  (**Contrôleur de l'appareil photo**).  
L'appareil photo du téléphone connecté s'ouvre.
- 2 Vérifiez l'écran d'aperçu, puis appuyez sur  pour prendre une photo.



### Enregistrer une vidéo

- 1 Depuis la liste des applications, appuyez sur  (**Contrôleur de l'appareil photo**).  
L'appareil photo du téléphone connecté s'ouvre.
- 2 Appuyez sur  pour modifier le mode de prise de vue en vidéo et appuyez sur  pour enregistrer une vidéo.  
Pour capturer une photo en cours d'enregistrement d'une vidéo, appuyez sur .
- 3 Pour arrêter l'enregistrement d'une vidéo, appuyez sur .

## Samsung Global Goals

Les Global Goals, définis par l'Assemblée générale des Nations Unies en 2015, sont des objectifs visant à créer une société durable. Ces objectifs ont pour but de réduire la pauvreté, de combattre les inégalités et de lutter contre le changement climatique.

Avec les Samsung Global Goals, découvrez les Global Goals et rejoignez le mouvement pour un avenir meilleur.

## SmartThings

Vous pouvez contrôler les appareils intelligents et les produits de l'Internet des objets (IoT) qui sont connectés à votre téléphone avec votre montre.

- 1 Depuis la liste des applications, appuyez sur  (**SmartThings**).
- 2 Appuyez sur **Toutes les routines** ou **Tous les appareils**, puis sélectionnez un appareil ou une routine à contrôler.

Pour ajouter des routines ou des appareils, appuyez sur **Affich. sur tél.**, puis ajoutez-les au téléphone connecté.

 Si vous n'avez pas installé l'application SmartThings sur votre téléphone connecté ou si les versions de l'application SmartThings sur votre montre et votre téléphone ne correspondent pas, vous ne pourrez pas utiliser cette application. Téléchargez la version la plus récente de l'application sur votre téléphone lorsque vous appuyez sur **Affich. sur tél.**

## Applications Google

Google propose quelques applications pour la montre. Vous aurez éventuellement besoin d'un compte Google pour accéder à certaines applications.

- **Maps** : trouvez votre position et cherchez un endroit sur la carte à l'aide du GPS.
- **Messages** : envoyez et recevez des messages sur votre montre ou votre téléphone.
- **Assistant** : utilisez les fonctions de la montre ou recherchez des informations vocalement.

 La disponibilité de certaines applications dépend de votre opérateur ou de votre modèle.

# Paramètres

## Introduction

Personnalisez les paramètres de vos fonctions et applications. Paramétrez votre montre en fonction de votre profil d'utilisation en configurant les divers paramètres.

Depuis la liste des applications, appuyez sur  (**Paramètres**).



La disponibilité de certaines fonctions dans Paramètres dépend de votre région, de votre opérateur ou de votre modèle.

## Compte Samsung

Enregistrez le compte Samsung sur votre téléphone connecté ou vérifiez le compte Samsung précédemment enregistré.

Depuis l'écran Paramètres, appuyez sur **Compte Samsung**.

## Connexions

### Bluetooth

Établissez une connexion à un téléphone via Bluetooth. Vous pouvez également connecter d'autres appareils Bluetooth, tels qu'un casque ou des écouteurs Bluetooth.

Depuis l'écran Paramètres, appuyez sur **Connexions** → **Bluetooth**.

### **Conseils pour l'utilisation de la fonction Bluetooth**

- Samsung ne peut être tenu responsable de la perte, de l'interception ou du mauvais usage des données envoyées ou reçues par le biais de la fonction Bluetooth.
- Assurez-vous de toujours utiliser des appareils dignes de confiance et correctement protégés avant de partager ou de recevoir des données. La présence d'obstacles entre les deux appareils peut réduire le rayon d'action.
- Il est possible que votre appareil ne fonctionne pas avec certains appareils, en particulier ceux qui n'ont pas été testés ou approuvés par Bluetooth SIG.
- N'utilisez pas la fonction Bluetooth de manière illégale (par exemple, pour le piratage de fichiers ou l'enregistrement de communications à des fins commerciales). Samsung ne peut être tenu responsable des répercussions d'une utilisation illégale de la fonction Bluetooth.

## Wi-Fi

Activez la fonction Wi-Fi pour vous connecter à un réseau Wi-Fi.

- 1 Depuis l'écran Paramètres, appuyez sur **Connexions** → **Wi-Fi**, puis sur le curseur pour activer la fonction.
- 2 Sélectionnez un réseau dans la liste des réseaux Wi-Fi.  
Les réseaux nécessitant un mot de passe sont signalés par une icône en forme de verrou.
- 3 Appuyez sur **Connexion**.



Si vous ne parvenez pas à vous connecter à un réseau Wi-Fi, redémarrez la fonction Wi-Fi de votre montre ou le routeur sans fil.

## Paiements NFC et sans contact

Grâce à cette fonction, vous pouvez effectuer des paiements et acheter des tickets de transport ou des billets de spectacle après avoir téléchargé les applications correspondantes.

Depuis l'écran Paramètres, appuyez sur **Connexions** → **Paiements NFC et sans contact**.



La montre est dotée d'une antenne NFC intégrée. Manipulez la montre avec précaution afin de ne pas endommager l'antenne NFC.

## Effectuer des paiements à l'aide de la fonction NFC

Pour pouvoir effectuer des paiements à l'aide de la fonction NFC, vous devez d'abord vous inscrire à un service de paiement mobile. Pour vous inscrire ou obtenir plus d'informations sur ce service, contactez votre opérateur.

- 1 Depuis l'écran Paramètres, appuyez sur **Connexions** → **Paiements NFC et sans contact**, puis sur le curseur pour activer la fonction.

2 Rapprochez la zone de l'antenne NFC de la montre du lecteur de carte NFC.

Pour définir l'application par défaut, depuis l'écran Paramètres, appuyez sur **Connexions** → **Paiements NFC et sans contact** → **Paiement** et sélectionnez une application.

 La liste des services peut ne pas inclure toutes les applications de paiement disponibles.

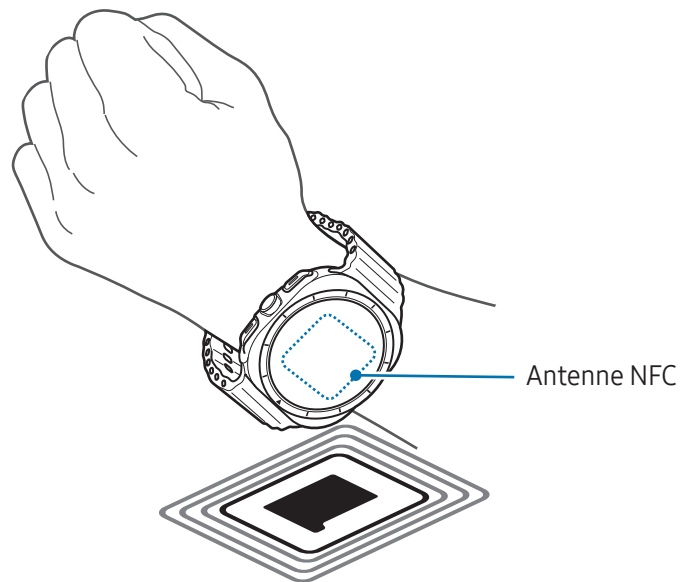

## Mode Hors ligne

Paramétrez la montre pour qu'elle désactive toutes les fonctions sans fil sur votre montre. Vous pouvez alors utiliser uniquement les services hors-réseau.



Depuis l'écran Paramètres, appuyez sur **Connexions**, puis sur le curseur **Mode Hors ligne** pour activer la fonction.

 Respectez les réglementations des compagnies aériennes et les instructions du personnel de bord. Dans les cas où l'utilisation de l'appareil est autorisée, utilisez-le toujours en mode Hors ligne (Avion).

## Réseaux mobiles (modèles avec connexion au réseau mobile)

Personnalisez les paramètres pour contrôler les réseaux mobiles.

Depuis l'écran Paramètres, appuyez sur **Connexions** → **Réseaux mobiles**, puis sélectionnez l'option de connexion au réseau mobile de votre choix.

- **Automatique** : paramétrez l'utilisation automatique du réseau mobile de la montre si la connexion Bluetooth avec votre téléphone est interrompue.
  -  • Lorsque la montre est connectée au téléphone via la fonction Bluetooth, le réseau mobile de la montre est désactivé afin d'économiser l'énergie de la batterie. Dès lors, vous ne pouvez pas recevoir les messages et les appels effectués au numéro de la montre.
  - Lorsque la connexion Bluetooth avec votre téléphone est interrompue, le réseau mobile de la montre se connecte automatiquement. Dès lors, vous pouvez recevoir les messages et les appels effectués au numéro de la montre.
- **Toujours activé** : le réseau mobile de la montre est toujours utilisé quel que soit l'état de la connexion avec le téléphone.
- **Toujours désactivé** : le réseau mobile de la montre n'est jamais utilisé.
- **Forfaits mobiles** : souscrivez à un forfait mobile ou à des services supplémentaires de l'opérateur.
  -  • La disponibilité de certains services nécessitant une connexion réseau dépend de votre opérateur.
  - Lorsque vous n'êtes pas abonné au forfait mobile de l'opérateur, le réseau mobile de la montre est désactivé pour économiser l'énergie de la batterie et les services réseau peuvent ne pas être disponibles.

## Utilis. données (modèles avec connexion au réseau mobile)

Effectuez un suivi de la quantité de données utilisées et personnalisez la limite d'utilisation. Paramétrez la montre pour qu'elle désactive automatiquement la connexion de données mobiles lorsque vous avez atteint votre limite de données mobiles spécifiée.

Depuis l'écran Paramètres, appuyez sur **Connexions** → **Utilis. données**.

- **Démarrage cycle de facturation le** : paramétrez la date de début de facturation mensuelle pour l'utilisation des données de votre forfait.
- **Définition limite des données** : activez ou désactivez la fonction pour désactiver automatiquement la connexion de données mobiles lorsque vous avez atteint votre limite de données mobiles spécifiée.
- **Limite de données** : paramétrez la limite de données mobiles.

## Modes

Activez ou désactivez les modes qui se synchronisent avec le téléphone connecté en fonction de votre activité ou position actuelle.

Depuis l'écran Paramètres, appuyez sur **Modes**.

- 1 Sélectionnez le mode souhaité.

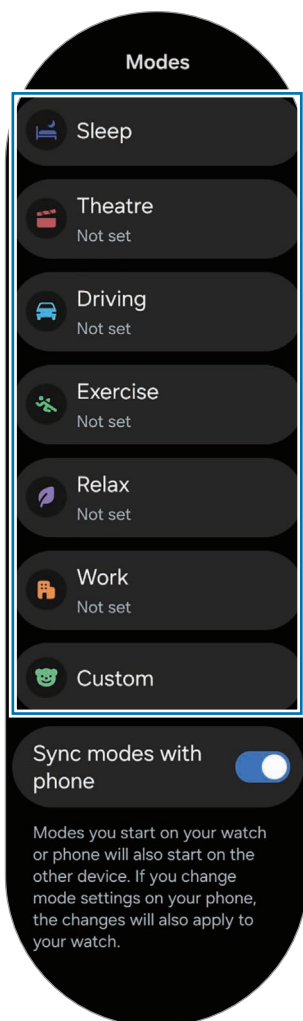

- 2 Appuyez sur **Activer**.

Les modes exécutés automatiquement sont activés lorsque les conditions définies sur le téléphone connecté sont détectées.

Pour modifier les paramètres du mode, appuyez sur **Définir sur tél.** et configurez les paramètres sur le téléphone connecté.

Si la synchronisation des modes entre le téléphone connecté et la montre ne fonctionne pas, appuyez sur le curseur **Synchroniser les modes avec tél.** pour activer la fonction. Tous les nouveaux modes ajoutés ou les paramètres des modes modifiés sur le téléphone connecté sont synchronisés avec la montre, de même que l'état d'exécution des modes.



Seuls certains modes sont disponibles si la fonction **Synchroniser les modes avec tél.** est désactivée ou si le téléphone connecté est doté d'une version logicielle différente.

## Notifications

Modifiez les paramètres de notification.

Depuis l'écran Paramètres, appuyez sur **Notifications**.

- **Notifications des applications** : sélectionnez une application sur le téléphone ou la montre pour recevoir des notifications sur votre montre.
- **Affichage des notifications du téléphone sur la montre** : paramétrez la montre pour qu'elle affiche les notifications du téléphone selon l'état d'utilisation du téléphone.
- **Désactiver son notif. sur tél.** : paramétrez la montre pour que les notifications d'applications soient muettes sur votre téléphone lorsqu'elles sont affichées sur la montre.
- **Ne pas déranger** : paramétrez la montre pour qu'elle coupe toutes les notifications, à l'exception de celles que vous autorisez.
- **Paramètres avancés** : configurez les paramètres avancés de notification.
- **Aide sur les notifications** : consultez davantage d'informations liées aux notifications.

## Sons et vibration

Modifiez les paramètres de sons et de vibration.

Depuis l'écran Paramètres, appuyez sur **Sons et vibration**.

- **Son / Vibreur / Désactivation du son** : paramétrez la montre pour utiliser le mode Son, le mode Vibreur ou le mode Muet.
- **Vibreur avec son** : paramétrez la montre pour vibrer avec un son.
- **Vibration** : paramétrez la durée et l'intensité de vibration.
- **Vibration si appel** : changez les paramètres du vibreur pour les appels.
- **Notification par vibreur** : changez les paramètres du vibreur pour les notifications.
- **Vibration système** : sélectionnez les actions pour recevoir un retour d'information par vibration.
- **Volume** : régler le niveau du volume.

- **Sonnerie** : modifiez la sonnerie d'appel.
- **Son de notification** : modifiez le son de notification.
- **Sons système** : activer les sons pour certaines actions.

## Écran

Modifiez les paramètres d'affichage de l'écran.

Depuis l'écran Paramètres, appuyez sur **Écran**.

- **Luminosité** : réglez la luminosité de l'écran.
- **Luminosité adaptative** : paramétrez la montre pour qu'elle adapte automatiquement les réglages de luminosité aux conditions d'éclairage.
- **Always On Display** : paramétrez l'écran de la montre et certains écrans d'applications pour qu'ils restent toujours allumés lorsque vous portez la montre au poignet. Cependant, lorsque vous utilisez cette fonction, la batterie se décharge plus rapidement que d'habitude.
- **Activation écran** : sélectionnez la façon dont l'écran s'allume. Pour en savoir plus, reportez-vous à la section [Allumer l'écran](#).
- **Veille de l'écran** : paramétrez le délai à l'issue duquel le rétroéclairage de l'écran de la montre doit s'éteindre automatiquement.
- **Voir dern. app.** : paramétrez la durée pendant laquelle la dernière application utilisée reste affichée après l'extinction de l'écran. Si vous rallumez l'écran dans le délai que vous avez défini après l'avoir éteint, l'écran de la dernière application utilisée s'affiche à la place de l'écran de la montre.
- **Police** : paramétrez la police de l'écran.
- **Sensibilité tact.** : augmentez la sensibilité tactile de l'écran pour pouvoir l'utiliser avec des gants.
- **Afficher les infos sur le niveau de charge** : paramétrez la montre afin qu'elle affiche les informations de chargement lorsque l'écran est éteint en cours de chargement.

## Batterie

Vérifiez l'autonomie restante de la batterie et la durée d'utilisation de la montre. Si le niveau de la batterie est faible, activez le mode Économie d'énergie afin de réduire la consommation de la batterie.

Depuis l'écran Paramètres, appuyez sur **Batterie**.

- **Économie d'énergie** : activez le mode Économie d'énergie afin de prolonger la durée d'utilisation de la batterie.
- **Limiter les fonctions de santé** : désactivez certaines fonctions Samsung Health pour prolonger la durée d'utilisation de la batterie lorsque le mode économie d'énergie est activé.
- **Utilisation de la batterie** : vérifiez les applications que vous avez utilisées depuis la dernière fois que vous avez rechargé complètement votre montre et la capacité de batterie qu'elles ont consommée.
- **Applications en veille** : sélectionnez les applications à mettre en veille en arrière-plan. Les applications en veille sont exécutées seulement en arrière-plan occasionnellement pour prolonger le temps d'utilisation de la batterie.
- **Montre seulement** : seule la montre apparaît à l'écran et toutes les autres fonctions sont désactivées pour réduire la consommation de la batterie. Appuyez sur la touche Accueil pour consulter la montre. Pour désactiver le mode Montre seulement, maintenez la touche Accueil enfoncée. Vous pouvez également placer la montre sur le chargeur sans fil pour la recharger jusqu'à un certain niveau. La montre s'éteint, puis s'allume de nouveau.
- **Afficher les infos sur le niveau de charge** : paramétrez la montre afin qu'elle affiche les informations de chargement lorsque l'écran est éteint en cours de chargement.
- **Mise marche auto.** : la montre s'allume automatiquement lorsque vous commencez à la recharger si elle est éteinte et que la batterie est chargée à plus de 10 %.



La durée d'utilisation restante estimée indique l'autonomie restante avant que la batterie ne soit complètement déchargée. Cette durée d'utilisation peut varier selon les paramètres de la montre et les conditions d'utilisation.

## Boutons et gestes

Activez la fonction gestes et gestes et configurez les paramètres.

Depuis l'écran Paramètres, appuyez sur **Boutons et gestes**.

- **Touche Rapide** : sélectionnez une application ou une fonction à lancer à l'aide de la touche Rapide. Pour en savoir plus, reportez-vous à la section [Paramétrer et utiliser la touche Rapide \(Galaxy Watch Ultra\)](#) (Galaxy Watch Ultra).
- **Touche Accueil** : sélectionnez l'application ou la fonction à lancer lorsque vous appuyez à deux reprises sur la touche Accueil ou que vous la maintenez enfoncée.

- **Touche Retour** : sélectionnez l'application ou la fonction à lancer lorsque vous appuyez sur la touche Retour.
- **Double pincement** : paramétrez la montre pour qu'elle lance les fonctions liées aux applications en cours d'exécution, telles que répondre aux appels ou supprimer les alertes, lorsque vous appuyez deux fois le pouce et l'index de la main sur laquelle vous la portez.
- **Secouer pour ignorer** : paramétrez la montre pour qu'elle désactive les alertes et refuse les appels lorsque vous tournez deux fois le poignet sur lequel vous la portez.
- **Toc toc** : paramétrez la montre pour lancer la fonction sélectionnée en pliant ou dépliant deux fois le poignet sur lequel vous la portez dans les 5 secondes suivant l'allumage de l'écran tout en fermant le poing. Appuyez sur **Sélect. option** et paramétrez la fonction pour qu'elle soit activée avec cette méthode.

## Health

Configurez les différents paramètres relatifs aux exercices physiques et à la remise en forme.

Depuis l'écran Paramètres, appuyez sur **Health**.

- **Mesure** : réglez la façon de mesurer votre fréquence cardiaque et votre stress, et activez ou désactivez les fonctions supplémentaires qui peuvent être mesurées pendant le sommeil.
- **Prévision des règles avec température de la peau** : activez ou désactivez la fonction qui mesure la température de votre peau pendant votre sommeil pour prévoir votre cycle menstruel.
- **Détection auto. entraînements** : réglez la fonction de détection automatique des exercices et configurez les paramètres, comme la sélection des types d'exercices à détecter.
- **Durée d'inactivité** : activez cette fonction pour recevoir des alertes après 50 minutes d'inactivité, et définissez l'heure et les jours où vous souhaitez être informé.
- **Rendre visible pr autres appar.** : permettez à d'autres appareils de trouver votre montre.
- **Partager les données avec les appareils et les services** : paramétrez le partage des informations avec d'autres plateformes de santé, équipements sportifs et téléviseurs connectés.
- **Confidentialité** : sélectionnez les applications ou les fournisseurs de services avec lesquelles partager des informations pour afficher les informations nécessaires pendant les exercices.

## Sécurité/confid.

Vérifiez l'état de la sécurité et de la protection des données de la montre et modifiez les paramètres.

Depuis l'écran Paramètres, appuyez sur **Sécurité/confid.**

- **Type verrouill.** : modifiez la méthode de déverrouillage de l'écran. Pour en savoir plus, reportez-vous à la section [Écran de verrouillage](#).
- **Détection du poignet** : paramétrez la montre pour qu'elle détecte si vous portez ou non la montre.
- **Confidentialité** : modifiez les paramètres de protection des données et paramétrez la montre pour obtenir un service personnalisé en fonction de vos intérêts et de la façon dont vous utilisez votre montre.

## Localisation

Modifiez les paramètres d'utilisation des informations de localisation.

Depuis l'écran Paramètres, appuyez sur **Localisation**.

- **Autorisations applis** : accédez à la liste des applications qui ont accès aux informations de localisation de la montre et modifiez les paramètres de ces autorisations.
- **Services de localisation** : vérifiez les services de localisation utilisés par votre montre.

## Sécurité et urgence

Gérez vos informations médicales et vos contacts d'urgence. Vous pouvez également paramétrer une demande de SOS lorsque vous êtes dans une situation d'urgence. Pour en savoir plus, reportez-vous à la section [Envoyer un message SOS](#).

Depuis l'écran Paramètres, appuyez sur **Sécurité et urgence**.

- **Informations médicales** : paramétrez ou vérifiez vos informations médicales.
- **Contacts d'urgence** : ajoutez vos contacts d'urgence.
- **SOS d'urgence** : paramétrez pour demander un SOS en appuyant cinq fois sur la touche Accueil de la montre en cas d'urgence.
- **Détection des chutes brutales** : paramétrez votre montre pour générer un SOS en cas de détection d'une chute.
- **Partage d'urgence** : envoyez un message contenant vos informations de localisation et un signal d'alerte de batterie faible à vos contacts d'urgence.
- **Alertes d'urgence sans fil** : modifiez les paramètres des fonctions d'urgence tels que les alertes d'urgence sans fil.

## Comptes et sauvegarde

Vous pouvez utiliser diverses fonctions de la montre après avoir enregistré votre compte Samsung ou Google sur votre téléphone connecté et les ajouter à votre montre. Vous pouvez également sauvegarder automatiquement les données et les fichiers de votre montre avec Smart Switch sur votre téléphone connecté.

Depuis l'écran Paramètres, appuyez sur **Comptes et sauvegarde**.

- **Comptes** : enregistrez votre compte Samsung ou Google sur votre téléphone connecté et ajoutez-le à votre montre. Pour en savoir plus, reportez-vous à la section [Ajouter les comptes à votre montre](#).
- **Sauvegarde** : vérifiez les données de votre montre qui sont sauvegardées automatiquement avec Smart Switch sur votre téléphone connecté.

## Google

Modifiez les paramètres de Google.

Depuis l'écran Paramètres, appuyez sur **Google**.

- **Assistant** : utilisez les fonctions de la montre ou recherchez des informations vocalement.
- **Comptes** : vérifiez le compte Google enregistré sur votre téléphone connecté et ajoutez-le à votre montre.

## Fonctions avancées

Activer les fonctions avancées.

Depuis l'écran Paramètres, appuyez sur **Fonctions avancées**.

- **Alertes de déconnexion** : paramétrez pour recevoir des alertes lorsque votre montre perd sa connexion Bluetooth avec votre téléphone lorsque vous la portez.
- **Verrouillage dans l'eau** : activez le mode Verrouillage dans l'eau avant d'entrer dans l'eau. La reconnaissance tactile peut ne pas être disponible lorsque le mode Verrouillage dans l'eau est activé.
- **Indicateurs d'état** : modifiez les paramètres d'affichage des icônes d'information en haut de l'écran de la montre.
- **Contrôles média lancement auto** : paramétrez la montre pour ouvrir automatiquement l'application **Contrôleur média** en cas de diffusion de musique ou de vidéos sur le téléphone connecté.

- **Afficher icône évén. en cours** : paramétrez la montre pour qu'elle affiche une icône en cours en bas de son écran en cas de diffusion de musique ou de vidéos sur le téléphone connecté.
- **Bixby** : Bixby est une interface utilisateur qui vous permet d'utiliser votre montre plus facilement. Pour en savoir plus, reportez-vous à la section [Bixby](#).

## Maintenance de l'appareil

La fonction maintenance de l'appareil fournit un aperçu de l'état de la batterie de votre montre, de son stockage et de sa mémoire.

- **Batterie** : vérifiez l'autonomie restante de la batterie et la durée d'utilisation de la montre. Si le niveau de la batterie est faible, activez le mode Économie d'énergie afin de réduire la consommation de la batterie. Pour en savoir plus, reportez-vous à la section [Batterie](#).
- **Stockage** : vérifiez l'état du stockage utilisé et disponible, puis appuyez sur **Gérer sur le téléphone** pour libérer de l'espace de stockage en supprimant les fichiers inutiles après les avoir vérifiés.



Le stockage interne de votre appareil a une capacité réelle disponible inférieure à la capacité indiquée, car il est en partie occupé par le système d'exploitation et les applications installées par défaut. La capacité restante peut varier lorsque vous mettez à jour la montre.

- **Mémoire** : vérifiez l'utilisation de la mémoire ou appuyez sur **Nettoyer** pour libérer de la mémoire en arrêtant les applications fonctionnant en arrière-plan.

## Applications

Configurez les paramètres de l'application de la montre.

Depuis l'écran Paramètres, appuyez sur **Applications**.

- **Choix des applications par défaut** : choisissez les applications par défaut pour des fonctions similaires.
- **Health Platform** : configurez votre profil pour qu'il soit utilisé pour la gestion de vos données de santé et configuré pour partager des informations avec d'autres applications de santé connectées.
- **Liste des applications** : gérez les applications de la montre. Vous pouvez également vérifier les informations d'utilisation des applications et désinstaller ou désactiver les applications inutiles.
- **Gest. autorisations** : affichez la liste des autorisations pour toutes les applications, y compris les applications système, et modifiez leurs paramètres.
- **Mises à jour des applications Samsung** : vérifiez les mises à jour de certaines de vos applications Samsung préinstallées.

## Général

Personnalisez les paramètres généraux de votre montre. Vous pouvez également connecter la montre à un nouveau téléphone ou la réinitialiser.

Depuis l'écran Paramètres, appuyez sur **Général**.

- **Cadran tactile** : modifiez les paramètres du cadran tactile.
- **Synthèse vocale** : modifiez les paramètres de diction de la synthèse vocale utilisés lorsque TalkBack est activé, comme les langues, la vitesse, etc.
- **Saisie** : modifiez les paramètres du clavier et configurez la fonction de réponses rapides.
- **Date et heure** : paramétrez la date et l'heure manuellement.  
 Déconnectez votre montre du téléphone pour utiliser cette fonction, car elle est synchronisée avec le téléphone connecté.
- **Orientation** : réglez la montre en fonction du poignet auquel vous la portez, qu'il soit gauche ou droit, et l'orientation des touches après avoir porté votre montre.
- **Transférer montre sur nouveau tél.** : connectez la montre à un nouveau téléphone utilisant le même compte Google que votre téléphone précédent sans réinitialiser les données de la montre. Pour en savoir plus, reportez-vous à la section [Connecter la montre à un nouveau téléphone](#).
- **Réinitialiser** : supprimez toutes les données de votre montre. Cependant, si votre montre est connectée à votre téléphone avant toute réinitialisation, les données et fichiers de votre montre sont sauvegardés.

## Accessibilité

Configurez divers paramètres pour améliorer l'accessibilité à la montre.

Depuis l'écran Paramètres, appuyez sur **Accessibilité**.

- **Fonctions que vous utilisez actuellement** : vérifiez les fonctions d'accessibilité que vous utilisez.  
 Cette fonction est disponible uniquement lorsque vous utilisez la fonction accessibilité.
- **TalkBack** : activez TalkBack, qui fournit un retour audio. Pour consulter les informations d'aide en vue de savoir comment utiliser cette fonction, appuyez sur **Paramètres** → **Tutoriel** ou **Aide**.
- **Améliorations pour la vision** : personnalisez les paramètres afin d'améliorer l'accessibilité pour les utilisateurs souffrant de troubles visuels.
- **Améliorations de l'audition** : personnalisez les paramètres afin d'améliorer l'accessibilité pour les utilisateurs souffrant d'une déficience auditive.

- **Interaction et dextérité** : personnalisez les paramètres afin d'améliorer l'accessibilité pour les utilisateurs ayant une dextérité réduite.
- **Paramètres avancés** : gérez d'autres fonctions avancées.
- **Applis installées** : vérifiez les services d'accessibilité installés sur la montre.

## Mise à jour logicielle

Mettez à jour le logiciel de votre montre via le service FOTA (Firmware Over-The-Air). Vous pouvez également mettre à jour les paramètres.

Depuis l'écran Paramètres, appuyez sur **Mise à jour logicielle**.

- **Télécharger et installer** : recherchez et installez les mises à jour manuellement.
- **Mise à jour automatique** : paramétrez la montre pour installer les mises à jour automatiquement.

## À propos de la montre

Accédez à des informations supplémentaires sur la montre.

Depuis l'écran Paramètres, appuyez sur **À propos de la montre**.

- **Informations sur le statut** : vérifiez les informations, telles que l'adresse MAC Wi-Fi, l'adresse Bluetooth et le numéro de série.
- **Informations légales** : accédez aux mentions légales de la montre. Vous pouvez également envoyer les informations de diagnostic de la montre à Samsung.
- **Informations sur logiciel** : accédez à la version du logiciel et à l'état de la sécurité.
- **Informations sur batterie** : vérifiez les informations sur la batterie, comme son autonomie.

# Application Galaxy Wearable

## Introduction

Vous pouvez vérifier l'autonomie de la montre et configurer ses paramètres à l'aide de l'application Galaxy Wearable.

Ouvrez l'application **Galaxy Wearable** sur votre téléphone.

Pour rechercher des paramètres en saisissant des mots clés, appuyez sur **Q**. Vous pouvez également rechercher des paramètres en sélectionnant une balise sous **Suggestions**.

Pour configurer l'application Galaxy Wearable, appuyez sur  →  puis sur **Paramètres**.



- Pour utiliser l'application Galaxy Wearable, vous devez connecter votre montre à un téléphone. Pour en savoir plus, reportez-vous à la section [Connecter la montre à un téléphone](#).
- La disponibilité de certaines fonctions dépend du type de téléphone connecté, de l'opérateur ou du modèle.

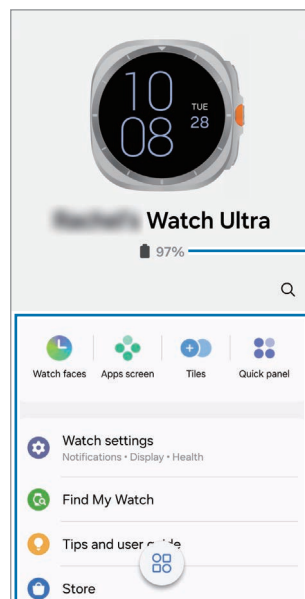

Autonomie restante de la montre

Configurer les paramètres de la montre et démarrer les fonctions souhaitées.

## Gérer les connexions de l'appareil

Vous pouvez gérer diverses connexions d'appareils, comme vérifier vos appareils portables connectés à votre téléphone ou connecter un nouvel appareil à l'aide de l'application Galaxy Wearable.

## Gérer l'appareil connecté

Sur l'écran Galaxy Wearable du téléphone, appuyez sur .

Les appareils actuellement connectés et les appareils précédemment connectés apparaissent dans la liste.

- Pour déconnecter l'appareil actuellement connecté de votre téléphone, appuyez sur  en regard de l'appareil connecté dans la liste.
- Pour reconnecter un appareil précédemment connecté, sélectionnez l'appareil dans la liste et appuyez sur **Connecter**.

## Ajouter un nouvel appareil et supprimer des appareils

- 1 Sur l'écran Galaxy Wearable du téléphone, appuyez sur .
- 2 Appuyez sur **+**, puis suivez les instructions qui s'affichent à l'écran pour connecter un nouvel appareil portable.  
Le nouvel appareil portable est connecté et ajouté à la liste.

Pour supprimer des appareils portables de la liste, appuyez sur  → **Suppression de l'appareil**, sélectionnez un appareil, puis appuyez sur **Suppression**.

# Cadrans

Vous pouvez changer le cadran qui s'affiche sur l'écran de la montre.

Sur l'écran Galaxy Wearable du téléphone, appuyez sur **Cadrans**.

Sélectionnez le cadran de votre choix et appuyez sur **Personnaliser** pour modifier les couleurs de l'écran et des composants, tels que les aiguilles et les cadrans, et même sélectionner les éléments à afficher sur l'écran de la montre.

## Créer mon cadran

Changez le cadran de votre montre en utilisant un motif qui reprend la combinaison de couleurs extraite de la photo que vous avez prise. Vous pouvez alors accorder votre montre aux vêtements que vous portez.

 Cette fonction n'est disponible que sur certains téléphones Samsung ou Android.



- 1 Sur l'écran Galaxy Wearable du téléphone, appuyez sur **Cadrans**.
- 2 Sélectionnez **Mon style** dans **Graphiques animés**.

- 3 Appuyez sur **Personnaliser** ou .
- 4 Appuyez sur **Arrière-plan** → **App. photo**.  
Pour sélectionner une photo enregistrée sur votre téléphone, appuyez sur **Galerie**.
- 5 Appuyez sur  pour prendre une photo, puis sur **OK**.
- 6 Faites glisser la partie de l'image que vous souhaitez utiliser dans le cercle ou ajustez la taille de l'image pour sélectionner la couleur que vous souhaitez utiliser.
- 7 Saisissez un nom de motif, puis appuyez sur **Terminé**.
- 8 Appuyez sur **Enreg.**  
Le cadran de la montre change pour refléter Mon style.

## Créer des cadrans AR Emoji

Modifiez le cadran de la montre dans votre propre AR Emoji.

 Cette fonction est disponible uniquement sur les téléphones Samsung prenant en charge les fonctions AR Emoji.

- 1 Sur l'écran Galaxy Wearable du téléphone, appuyez sur **Cadrans**.
- 2 Sélectionnez **AR Emoji** dans **Emojis**.
- 3 Appuyez sur **Personnaliser** ou .
- 4 Appuyez sur **Personnage**.
- 5 Appuyez sur , puis suivez les instructions qui s'affichent à l'écran pour créer votre AR Emoji.
- 6 Sélectionnez l'AR Emoji créé dans **Autres emojis** pour le transférer à votre montre.
- 7 Appuyez sur **Enreg.**  
Le cadran change pour refléter l'AR Emoji.



## Écran Applis

Réorganiser des applications depuis la liste des applications.

Sur l'écran Galaxy Wearable du téléphone, appuyez sur **Écran Applis**.

Pour réorganiser des applications, maintenez le doigt appuyé sur l'application à déplacer, faites-la glisser jusqu'à l'emplacement souhaité, puis appuyez sur **Enreg.**

## Cartes

Personnalisez les cartes sur la montre. Vous pouvez également réorganiser les cartes.

Sur l'écran Galaxy Wearable du téléphone, appuyez sur **Cartes**.

### Ajouter ou supprimer des cartes

Appuyez sur les cartes que vous souhaitez ajouter sous **Ajout de cartes** ou appuyez sur  sur les cartes à retirer, puis appuyez sur **Enreg.**

### Réorganiser les cartes

Maintenez le doigt appuyé sur la carte à supprimer, puis faites-la glisser jusqu'à l'emplacement souhaité et appuyez sur **Enreg.**

## Volet des raccourcis

Sélectionnez les icônes de paramétrage rapide affichées sur le volet des raccourcis de votre montre. Vous pouvez également réorganiser les icônes de paramétrage rapide.

Sur l'écran Galaxy Wearable du téléphone, appuyez sur **Volet des raccourcis**.

### Ajouter ou supprimer des icônes de paramétrage rapide

Appuyez sur  sur l'icône à ajouter sous **Touches disponibles** ou appuyez sur  sur l'icône à retirer, puis appuyez sur **Enregistrer**.

### Réorganiser les icônes de paramétrage rapide

Maintenez le doigt appuyé sur l'icône à déplacer, puis faites-la glisser jusqu'à l'emplacement souhaité et appuyez sur **Enregistrer**.

# Paramètres de la montre

## Introduction

Vérifiez le statut de votre montre et configurez ses paramètres.

Sur l'écran Galaxy Wearable du téléphone, appuyez sur **Paramètres de la montre**.

## Compte Samsung

Enregistrez le compte Samsung sur votre téléphone connecté ou vérifiez le compte Samsung précédemment enregistré.

Sur l'écran Galaxy Wearable du téléphone, appuyez sur **Paramètres de la montre** → **Compte Samsung**. Pour en savoir plus, reportez-vous à la section [Enregistrer un compte Samsung sur votre montre](#).

## Modes

Configurez la synchronisation des paramètres des modes de votre montre et de votre téléphone.

Sur l'écran Galaxy Wearable du téléphone, appuyez sur **Paramètres de la montre** → **Modes**.

- **Synchroniser les modes avec le téléphone** : paramétrez pour synchroniser les paramètres des modes de votre montre et de votre téléphone. Lors de l'activation de cette fonction, tous les nouveaux modes ajoutés ou les paramètres des modes modifiés sur le téléphone connecté sont synchronisés avec la montre, de même que l'état d'exécution des modes.



Seules certaines fonctions de synchronisation des modes peuvent être prises en charge selon la version logicielle du téléphone connecté.

## Notifications

Modifiez les paramètres de notification.

Sur l'écran Galaxy Wearable du téléphone, appuyez sur **Paramètres de la montre** → **Notifications**. Pour en savoir plus sur les autres fonctions que celles énumérées, reportez-vous à la section [Notifications](#) du chapitre Applications et fonctions.

- **Synch. Ne pas déranger avec tél.** : paramétrez le mode Ne pas déranger sur votre montre et le téléphone connecté.

## Sons et vibration

Modifiez les paramètres de sons et de vibration.

Sur l'écran Galaxy Wearable du téléphone, appuyez sur **Paramètres de la montre** → **Sons et vibration**. Pour en savoir plus, reportez-vous à la section [Sons et vibration](#) du chapitre Applications et fonctions.

## Écran

Modifiez les paramètres d'affichage de l'écran.

Sur l'écran Galaxy Wearable du téléphone, appuyez sur **Paramètres de la montre** → **Écran**. Pour en savoir plus, reportez-vous à la section [Écran](#) du chapitre Applications et fonctions.

## Batterie

Vérifiez l'autonomie restante de la batterie et la durée d'utilisation de la montre. Si le niveau de la batterie est faible, activez le mode Économie d'énergie afin de réduire la consommation de la batterie.

Sur l'écran Galaxy Wearable du téléphone, appuyez sur **Paramètres de la montre** → **Batterie**. Pour en savoir plus, reportez-vous à la section [Batterie](#) du chapitre Applications et fonctions.

## Boutons et gestes

Activez la fonction gestes et gestes et configurez les paramètres.

Sur l'écran Galaxy Wearable du téléphone, appuyez sur **Paramètres de la montre** → **Boutons et gestes**. Pour en savoir plus, reportez-vous à la section [Boutons et gestes](#) du chapitre Applications et fonctions.

## Health

Configurez les différents paramètres relatifs aux exercices physiques et à la remise en forme.

Sur l'écran Galaxy Wearable du téléphone, appuyez sur **Paramètres de la montre** → **Health**. Pour en savoir plus, reportez-vous à la section [Health](#) du chapitre Applications et fonctions.

## Wallet / Pay

Utilisez les différentes fonctions conviviales de Samsung Wallet ou Samsung Pay.

Sur l'écran Galaxy Wearable du téléphone, appuyez sur **Paramètres de la montre** → **Wallet** ou **Pay**.



La disponibilité de cette fonction dépend de votre zone géographique ou du téléphone connecté.

## Sécurité et urgence

Gérez vos informations médicales et vos contacts d'urgence. Vous pouvez également paramétrer une demande de SOS lorsque vous êtes dans une situation d'urgence. Pour en savoir plus, reportez-vous aux sections [Sécurité et urgence](#) ou [Envoyer un message SOS](#) du chapitre Applications et fonctions.

Sur l'écran Galaxy Wearable du téléphone, appuyez sur **Paramètres de la montre** → **Sécurité et urgence**.

## Comptes et sauvegarde

Vous pouvez utiliser diverses fonctions de la montre après avoir enregistré votre compte Samsung ou Google sur votre téléphone connecté et les ajouter à votre montre. Vous pouvez également sauvegarder automatiquement les données et les fichiers de votre montre avec Smart Switch sur votre téléphone connecté et enregistrer la sauvegarde dans Samsung Cloud.

Sur l'écran Galaxy Wearable du téléphone, appuyez sur **Paramètres de la montre** → **Comptes et sauvegarde**.



- Sauvegardez les données et les fichiers de la montre qui sont automatiquement sauvegardés périodiquement dans Samsung Cloud, afin de pouvoir les restaurer si les données et les fichiers sont endommagés ou perdus en raison d'une réinitialisation involontaire des paramètres par défaut.
- Les données de votre montre sont automatiquement sauvegardées entre 1 heure et 5 heure du matin si votre montre est connectée à votre téléphone, que votre téléphone a plus de 30 % de batterie, et que l'écran est éteint.
- **Comptes** : enregistrez votre compte Samsung ou Google sur votre téléphone connecté et ajoutez-le à votre montre. Pour en savoir plus, reportez-vous à la section [Ajouter les comptes à votre montre](#).
- **Sauvegarde** : sauvegardez automatiquement vos données sur votre téléphone connecté, puis appuyez sur le curseur **Enreg. sauvegarde ds Samsung Cloud** pour qu'il enregistre la sauvegarde dans Samsung Cloud.

## Fonctions avancées

Activer les fonctions avancées.

Sur l'écran Galaxy Wearable du téléphone, appuyez sur **Paramètres de la montre** → **Fonctions avancées**. Pour en savoir plus sur les autres fonctions que celles énumérées, reportez-vous à la section [Fonctions avancées](#) du chapitre Applications et fonctions.

- **Connexion à distance** : paramétrez la montre pour établir une connexion à distance avec votre téléphone via le réseau mobile ou un réseau Wi-Fi si aucune connexion Bluetooth n'est disponible entre les appareils.

## Maintenance de l'appareil

La fonction maintenance de l'appareil fournit un aperçu de l'état de la batterie de votre montre, de son stockage et de sa mémoire. Vous pouvez également tester votre montre.

Sur l'écran Galaxy Wearable du téléphone, appuyez sur **Paramètres de la montre** → **Maintenance de l'appareil**. Pour en savoir plus sur les autres fonctions que celles énumérées, reportez-vous à la section [Maintenance de l'appareil](#) du chapitre Applications et fonctions.

- **Diagnostics** : testez votre montre à l'aide de Samsung Members.

## Applications

Configurez les paramètres de l'application de la montre.

Sur l'écran Galaxy Wearable du téléphone, appuyez sur **Paramètres de la montre** → **Applications**.

- **Paramètres d'application** : modifiez les paramètres détaillés de certaines applications de la montre.
- **Vos applications** : gérez les applications de la montre et affichez les informations d'utilisation de chaque application, ou désinstallez ou désactivez les applications inutiles.

## Gestion du contenu

Synchronisez les fichiers audio ou les images enregistrés de votre téléphone vers votre montre, ou transférez-les à votre montre.

Sur l'écran Galaxy Wearable du téléphone, appuyez sur **Paramètres de la montre** → **Gestion du contenu**.

- **Musique**

- **Morceaux sur la montre** : vérifiez et gérez les fichiers audio sur votre montre par catégorie. Pour en savoir plus, reportez-vous à la section [Gérer les fichiers audio enregistrés sur votre montre](#).
- **Synchro. auto.** : paramétrez le téléphone pour synchroniser automatiquement les fichiers audio ajoutés aux listes de lecture sélectionnées comme **Listes de lecture à sync.** toutes les six heures avec la montre.
- **Listes de lecture à sync.** : sélectionnez une liste de lecture à synchroniser automatiquement avec la montre.



Cette fonction apparaît uniquement si l'application Samsung Music est installée sur votre téléphone et si la fonction **Synchro. auto.** est activée.

- **Galerie**

- **Images sur la montre** : vérifiez et gérez les images sur votre montre par catégorie. Pour en savoir plus, reportez-vous à la section [Gérer les photos enregistrées sur votre montre](#).
- **Synchroniser auto. albums** : paramétrez le téléphone pour synchroniser automatiquement les images ajoutées aux albums sélectionnés comme **Albums à synchroniser** avec la montre.
- **Albums à synchroniser** : sélectionnez un album à synchroniser automatiquement avec la montre.
- **Synchroniser auto. limite images** : définissez le nombre maximum d'images pouvant être envoyées pendant la synchronisation automatique.



**Albums à synchroniser** et **Synchroniser auto. limite images** peuvent apparaître lorsque vous activez la fonction **Synchroniser auto. albums**.

- **Sélect. histoire à synchroniser** : sélectionnez une histoire enregistrée sur votre téléphone pour la synchroniser avec la montre.
- **Sync. auto. dernière histoire** : paramétrez le téléphone pour synchroniser automatiquement votre histoire la plus récente avec la montre.



La synchronisation des fichiers entre la montre et le téléphone peut être effectuée uniquement si la charge de la batterie de votre montre est supérieure à 15 % et si le mode Économie d'énergie est désactivé sur votre montre.

## Forfaits mobiles (modèles avec connexion au réseau mobile)

Utilisez divers autres services à travers le réseau mobile après avoir activé cette fonction sur la montre. Sur l'écran Galaxy Wearable du téléphone, appuyez sur **Paramètres de la montre** → **Forfaits mobiles**.

## Général

Personnalisez les paramètres généraux de votre montre. Vous pouvez également connecter la montre à un nouveau téléphone ou la réinitialiser.

Sur l'écran Galaxy Wearable du téléphone, appuyez sur **Paramètres de la montre** → **Général**. Pour en savoir plus, reportez-vous à la section [Général](#) du chapitre Applications et fonctions.

## Accessibilité

Configurez divers paramètres pour améliorer l'accessibilité à la montre.

Sur l'écran Galaxy Wearable du téléphone, appuyez sur **Paramètres de la montre** → **Accessibilité**. Pour en savoir plus, reportez-vous à la section [Accessibilité](#) du chapitre Applications et fonctions.

## Mise à jour logicielle montre

Mettez à jour le logiciel de votre montre via le service FOTA (Firmware Over-The-Air). Vous pouvez également mettre à jour les paramètres.

Sur l'écran Galaxy Wearable du téléphone, appuyez sur **Paramètres de la montre** → **Mise à jour logicielle montre**. Pour en savoir plus, reportez-vous à la section [Mise à jour logicielle](#).

## À propos de la montre

Accédez à des informations supplémentaires sur la montre.

Sur l'écran Galaxy Wearable du téléphone, appuyez sur **Paramètres de la montre** → **À propos de la montre**. Pour en savoir plus, reportez-vous à la section [À propos de la montre](#) du chapitre Applications et fonctions.

## Localiser ma montre

Si vous avez égaré votre montre, vous pouvez utiliser l'application Galaxy Wearable, la fonction Recherche SmartThings de l'application SmartThings ou l'application Samsung Find installée sur le téléphone connectée pour la retrouver.



- La prise en charge de la fonction Recherche SmartThings et de l'application Samsung Find peut varier en fonction de la version logicielle du téléphone connecté.
- L'écran peut basculer automatiquement pour trouver votre montre si la fonction Recherche SmartThings ou l'application Samsung Find sur le téléphone connecté dispose de ces fonctions. Si la fonction Recherche SmartThings et l'application Samsung Find sont prises en charge, l'application Samsung Find s'ouvre.

### Rechercher avec l'application Galaxy Wearable

- 1 Sur l'écran Galaxy Wearable du téléphone, appuyez sur **Localiser ma montre**.
- 2 Appuyez sur **Démarrer**.  
La montre émet un son et vibre, puis l'écran s'allume.

Pour arrêter le son et les vibrations, faites glisser l'icône (X) en dehors du grand cercle sur la montre. Vous pouvez également utiliser le cadran tactile. Vous pouvez également appuyer sur **Arrêter** sur le téléphone.

### Contrôler la montre à distance

Si votre montre est perdue ou volée, appuyez sur **Localiser ma montre** sur l'écran Galaxy Wearable de votre téléphone, appuyez sur **Définir la sécurité**, puis contrôlez votre montre à distance.

- **Verrouillage de la montre** : verrouillez la montre à distance pour empêcher tout accès non autorisé. Cette fonction peut être utilisée lorsque votre téléphone est connecté à votre montre via Bluetooth ou par le biais d'une connexion à distance. Si votre montre est verrouillée, déverrouillez-la manuellement à l'aide d'un code PIN prédéfini, ou connectez à nouveau la montre à votre téléphone via Bluetooth pour la déverrouiller automatiquement.
- **Réinitialisation de la montre** : toutes les données enregistrées dans votre montre sont supprimées. Une fois la montre réinitialisée, vous ne pouvez plus restaurer les informations ou utiliser la fonction Localiser ma montre. Cependant, les données qui ont été sauvegardées et stockées lorsque votre montre et votre téléphone étaient connectés avant la réinitialisation sont disponibles dans Samsung Cloud.

## Rechercher avec la fonction Recherche SmartThings depuis l'application SmartThings ou l'application Samsung Find

Sur l'écran Galaxy Wearable du téléphone, appuyez sur **Localiser ma montre**.

L'écran Recherche SmartThings disponible via l'application SmartThings apparaît ou l'application Samsung Find s'ouvre sur le téléphone, et vous pouvez ensuite vérifier l'endroit où vous avez égaré votre montre. Vous pouvez également la retrouver à l'aide du son émis par votre montre.



Pour retrouver votre montre à l'aide de la fonction Samsung Find, le mode Perdu de Samsung Find doit être activé, et les fonctions associées pour retrouver des appareils hors ligne doivent également être activées.

## Boutique

Téléchargez les applications et cadrans à utiliser avec votre montre.



Sur l'écran Galaxy Wearable du téléphone, appuyez sur **Boutique**.

# Consignes d'utilisation

## Précautions à prendre pour utiliser l'appareil

Veillez lire attentivement ce guide pour utiliser votre appareil correctement et en toute sécurité.

- Les descriptions sont basées sur les paramètres par défaut de votre appareil.
- En fonction de votre zone géographique, de votre opérateur, des caractéristiques du modèle ou de la version logicielle, certains contenus peuvent différer par rapport à votre appareil.
- Une connexion à un réseau Wi-Fi ou mobile peut être nécessaire pour utiliser certaines applications ou fonctions.
- Les contenus (de qualité élevée) nécessitant une forte utilisation du processeur et de la mémoire peuvent avoir une incidence sur les performances générales de l'appareil. Les applications en rapport avec ces contenus peuvent ne pas fonctionner correctement selon les caractéristiques de l'appareil et les conditions d'utilisation.
- Samsung ne peut être tenu responsable des problèmes de performance relatifs aux applications fournies par des prestataires autres que Samsung.
- Samsung ne peut être tenu responsable des problèmes de performance ou des incompatibilités découlant de la modification des paramètres de registre par l'utilisateur. Toute tentative de personnalisation du système d'exploitation peut entraîner des problèmes de fonctionnement de l'appareil ou de ses applications.
- Les logiciels, sons, fonds d'écran, images, ainsi que les autres contenus multimédia fournis avec cet appareil sont concédés sous licence et leur usage est soumis à une utilisation limitée. L'extraction et l'utilisation de ces éléments à des fins commerciales ou autres constituent une infraction au regard des lois sur les droits d'auteur. Les utilisateurs sont entièrement responsables de toute utilisation illégale d'un contenu multimédia.
- Les services de données tels que l'envoi ou la réception de messages, le téléchargement ou le chargement de données, la synchronisation automatique ou l'utilisation de services de localisation peuvent occasionner des frais supplémentaires, en fonction de l'offre à laquelle vous avez souscrit dans le cadre de votre forfait. Pour les transferts de données volumineux, il est recommandé d'utiliser la fonction Wi-Fi.
- Les applications fournies par défaut avec l'appareil peuvent être modifiées ou ne plus être disponibles, et ce, sans préavis.
- Le système d'exploitation de cet appareil est différent de certaines séries de la Galaxy Watch précédentes, et vous ne pouvez pas utiliser les contenus achetés précédemment en raison de problèmes de compatibilité.



- Les caractéristiques du modèle et les services pris en charge peuvent varier en fonction de votre zone géographique.
- Toute modification du système d'exploitation de l'appareil ou installation de logiciels non officiels peut entraîner des dysfonctionnements et altérer vos données. Ces actions constituent des violations de l'accord de licence Samsung et annuleront votre garantie.
- Selon le fabricant et le modèle de téléphone que vous connectez à votre montre, il est possible que certaines fonctions ne soient pas conformes à la description qu'en fait ce guide.
- L'écran est parfaitement visible, même en plein soleil, en ajustant automatiquement la plage de contraste en fonction de l'environnement. En raison de la nature du produit, l'affichage d'images fixes pendant des périodes prolongées peut entraîner l'apparition d'images rémanentes ou d'images fantômes.
  - Il est recommandé de ne pas utiliser d'images fixes sur tout ou partie de l'écran pendant des périodes prolongées et d'éteindre l'écran lorsque l'appareil n'est pas utilisé.
  - Réglez l'écran afin qu'il s'éteigne lorsque vous ne vous l'utilisez pas. Dans la liste des applications de la montre, appuyez sur  (**Paramètres**) → **Écran** → **Veille de l'écran**, puis sélectionnez la durée à l'issue de laquelle l'écran doit s'éteindre.
  - Pour paramétrer l'écran afin que sa luminosité soit ajustée automatiquement en fonction de votre environnement, depuis la liste des applications de la montre, appuyez sur  (**Paramètres**) → **Écran**, puis sur le curseur **Luminosité adaptative** pour activer cette fonction.

- Selon votre zone géographique ou votre modèle, certains appareils doivent obligatoirement recevoir l'approbation de la FCC (Federal Communications Commission).

Si votre appareil est approuvé par la FCC, vous pouvez obtenir l'identifiant FCC de l'appareil. Depuis la liste des applications de la montre, appuyez sur  (**Paramètres**) → **À propos de la montre** → **Informations sur le statut** pour accéder à l'identifiant FCC. Si votre appareil n'a pas d'identité FCC, cela signifie que sa vente n'a pas été autorisée aux États-Unis ou sur ses territoires et ne peut être apporté aux États-Unis que pour l'usage personnel de son propriétaire.

- Votre appareil contient des aimants. Maintenez-le à distance des cartes de crédit, des dispositifs médicaux implantés et autres appareils susceptibles d'être affectés par des aimants. Dans le cas des dispositifs médicaux, maintenez une distance de plus de 15 cm entre vos appareils. Arrêtez d'utiliser votre appareil si vous suspectez une interférence avec votre dispositif médical et consultez votre médecin ou le fabricant de votre dispositif médical.

## Icônes d'instruction

-  **Avertissement** : situations susceptibles de vous blesser ou de blesser autrui
-  **Attention** : situations susceptibles d'endommager votre appareil ou d'autres équipements
-  **Information** : remarques, conseils d'utilisation ou informations complémentaires

## Remarques sur le contenu du coffret et les accessoires

Reportez-vous au guide de prise en main rapide pour connaître le contenu du coffret.

- Les éléments fournis avec la montre et les accessoires disponibles peuvent varier en fonction de votre zone géographique ou de votre opérateur.
- Les accessoires fournis ont été spécialement conçus pour votre appareil et peuvent ne pas fonctionner avec d'autres appareils.
- L'aspect et les caractéristiques du produit peuvent faire l'objet de modifications sans préavis.
- Vous pouvez acheter d'autres accessoires auprès de votre revendeur Samsung. Avant tout achat, assurez-vous qu'ils sont compatibles avec votre montre.
- À l'exception de la montre, certains accessoires, peuvent ne pas présenter les mêmes garanties en termes de résistance à l'eau et à la poussière.
- Utilisez des accessoires homologués par Samsung. L'utilisation d'accessoires non homologués peut entraîner des problèmes de performances, ainsi que des dysfonctionnements non couverts par la garantie.
- La disponibilité de l'ensemble des accessoires dépend entièrement des fabricants. Pour plus d'informations sur la disponibilité des accessoires, consultez le site Web Samsung.

## Préserver la résistance de l'appareil à l'eau et à la poussière

### ► Galaxy Watch7 :

- Cet appareil est résistant à l'eau et à la poussière, et est conforme aux normes internationales suivantes.
  - Certification de la classification de résistance à l'eau 5ATM : l'appareil a été testé en l'immergeant dans 50 m d'eau douce pendant 10 minutes, en le laissant immobile sans aucun mouvement, pour répondre aux exigences de la norme ISO 22810:2010.
  - Certification de la classification de résistance à l'eau IPX8 : l'appareil a été testé en l'immergeant dans 1,5 m d'eau douce pendant 30 minutes, en le laissant immobile sans aucun mouvement, pour répondre aux exigences de la norme IEC 60529.
  - Certification de la classification de résistance à la poussière IP6X : l'appareil a été testé pour répondre aux exigences de la norme IEC 60529.
- Vous pouvez utiliser cet appareil lorsque vous vous entraînez, lorsque vous vous lavez les mains ou un jour de pluie.
- Vous pouvez utiliser cet appareil lorsque vous nagez en piscine ou en mer, à condition que le niveau de l'eau ne soit pas trop profond.
- La résistance à l'eau de votre appareil Galaxy n'est pas permanente et peut diminuer avec le temps en raison de l'usure normale, selon l'environnement ou les conditions d'utilisation. Il est recommandé de faire tester la résistance à l'eau de votre appareil Galaxy une fois par an dans un centre de service après-vente Samsung ou un centre agréé.
- Vous devez suivre ces consignes afin de conserver la résistance à l'eau et à la poussière de votre appareil.
  - Après la baignade, et avant que l'eau de la piscine ou de la mer n'ait séché, rincez l'appareil à l'eau douce et séchez-le soigneusement avec un chiffon doux et propre pour préserver sa résistance à l'eau. La résistance à l'eau peut être affectée par les produits de désinfection de l'eau de piscine ou le sel de l'eau de mer.
  - Si l'appareil est mouillé par un liquide autre que de l'eau douce, comme du café, des boissons, de l'eau savonneuse, de l'huile, du parfum, de la crème solaire, du désinfectant pour les mains ou des produits chimiques tels que des cosmétiques, rincez l'appareil à l'eau douce et séchez-le soigneusement avec un chiffon doux et propre pour préserver sa résistance à l'eau.

- Ne restez pas sous l'eau, ne faites pas de plongée en apnée ou en scaphandre autonome, ne pratiquez pas de sports nautiques comme le ski nautique ou le surf, et ne nagez pas dans des eaux à fort courant, comme une rivière, lorsque vous portez votre appareil. Ne l'exposez pas non plus à des machines de nettoyage à haute pression ou autres. Cela entraînerait une augmentation considérable de la pression de l'eau, ce qui pourrait modifier la résistance à l'eau garantie par notre société.
- Si l'appareil est heurté ou endommagé, sa résistance à l'eau et à la poussière peut être compromise.
- Ne démontez pas votre appareil sans l'aide de conseils appropriés.
- Si vous séchez votre appareil avec un équipement qui dégage de l'air chaud, comme un sèche-cheveux, ou si vous utilisez votre appareil dans un environnement chaud comme un sauna, la résistance à l'eau pourrait être compromise par une variation brutale de la température de l'air ou de l'eau.

► **Galaxy Watch Ultra :**

- Cet appareil est résistant à l'eau et à la poussière, et est conforme aux normes internationales suivantes.
  - Certification de la classification de résistance à l'eau 10ATM : l'appareil a été testé en l'immergeant dans de l'eau douce, en appliquant une pression équivalente à 100 m d'eau douce pendant 10 minutes, en le laissant immobile sans aucun mouvement, pour répondre aux exigences de la norme ISO 22810:2010.
  - Certification de la classification de résistance à l'eau IPX8 : l'appareil a été testé en l'immergeant dans 1,5 m d'eau douce pendant 30 minutes, en le laissant immobile sans aucun mouvement, pour répondre aux exigences de la norme IEC 60529.
  - Certification de la classification de résistance à la poussière IP6X : l'appareil a été testé pour répondre aux exigences de la norme IEC 60529.
- L'appareil n'est pas destiné aux plongeurs.
- Vous pouvez utiliser cet appareil lorsque vous vous entraînez, lorsque vous vous lavez les mains ou un jour de pluie.
- Vous pouvez utiliser cet appareil lorsque vous nagez en piscine ou en mer, à condition que le niveau de l'eau ne soit pas trop profond.
- La résistance à l'eau de votre appareil Galaxy n'est pas permanente et peut diminuer avec le temps en raison de l'usure normale, selon l'environnement ou les conditions d'utilisation. Il est recommandé de faire tester la résistance à l'eau de votre appareil Galaxy une fois par an dans un centre de service après-vente Samsung ou un centre agréé.

- Vous devez suivre ces consignes afin de conserver la résistance à l'eau et à la poussière de votre appareil.
  - Après la baignade, et avant que l'eau de la piscine ou de la mer n'ait séché, rincez l'appareil à l'eau douce et séchez-le soigneusement avec un chiffon doux et propre pour préserver sa résistance à l'eau. La résistance à l'eau peut être affectée par les produits de désinfection de l'eau de piscine ou le sel de l'eau de mer.
  - Si l'appareil est mouillé par un liquide autre que de l'eau douce, comme du café, des boissons, de l'eau savonneuse, de l'huile, du parfum, de la crème solaire, du désinfectant pour les mains ou des produits chimiques tels que des cosmétiques, rincez l'appareil à l'eau douce et séchez-le soigneusement avec un chiffon doux et propre pour préserver sa résistance à l'eau.
  - Ne pratiquez pas la plongée en apnée, la plongée sous-marine, les sports nautiques rapides, tels que le jet ski, et ne nagez pas dans des eaux à fort courant, comme une rivière, lorsque vous portez votre appareil. Ne l'exposez pas non plus à des machines de nettoyage à haute pression ou autres. Cela entraînerait une augmentation considérable de la pression de l'eau, ce qui pourrait modifier la résistance à l'eau garantie par notre société.
  - Si l'appareil est heurté ou endommagé, sa résistance à l'eau et à la poussière peut être compromise.
  - Ne démontez pas votre appareil sans l'aide de conseils appropriés.
  - Si vous séchez votre appareil avec un équipement qui dégage de l'air chaud, comme un sèche-cheveux, ou si vous utilisez votre appareil dans un environnement chaud comme un sauna, la résistance à l'eau pourrait être compromise par une variation brutale de la température de l'air ou de l'eau.

## Précautions en cas de surchauffe

Si vous éprouvez un inconfort en raison d'une surchauffe lors de l'utilisation de l'appareil, cessez de l'utiliser immédiatement et retirez-le de votre poignet.

- Pour éviter tout problème comme un dysfonctionnement de l'appareil, une sensation d'inconfort ou de gêne sur la peau ou un déchargement excessif de la batterie, un avertissement s'affiche sur l'appareil si celui-ci atteint une température spécifique. Lorsque l'avertissement initial s'affiche, les fonctions de l'appareil sont désactivées jusqu'à ce que l'appareil refroidisse et atteigne une température spécifique. Toutefois, la fonction d'appel d'urgence sera disponible sur le modèle LTE (4G).
- Si la température de l'appareil continue d'augmenter, un second avertissement apparaît. Dans ce cas, l'appareil s'éteint. N'utilisez pas l'appareil tant que sa température ne se situe pas dans la plage de température de fonctionnement recommandée. Toutefois, lorsque vous utilisez le modèle LTE (4G), la fonction appel d'urgence qui a été connectée auparavant reste activée jusqu'à la fin de l'appel, même si le second avertissement apparaît.

### **Plage de température de fonctionnement recommandée**

La plage de température de fonctionnement recommandée est comprise entre 0 °C et 35 °C.

L'utilisation de l'appareil en dehors de la plage de températures recommandée peut endommager l'appareil ou réduire la durée de vie de la batterie.

## Nettoyer et entretenir la montre

Respectez ces conseils pour garantir le bon fonctionnement de la montre et lui conserver son apparence. Le non-respect de ces conseils peut endommager la montre et entraîner des irritations cutanées.

- Éteignez la montre et retirez le bracelet avant de le nettoyer.
- Évitez d'exposer l'appareil à la poussière, la sueur, l'encre, l'huile et aux produits chimiques tels que des cosmétiques, vaporisateurs antibactériens, nettoyeurs pour les mains, détergents et insecticides. Les pièces externes et internes de la montre pourraient être endommagées ou des problèmes de performance risquent de survenir. Si votre montre a été exposée à l'une des substances mentionnées précédemment, utilisez un chiffon doux non pelucheux pour la nettoyer.
- N'utilisez pas de savon, d'agents nettoyants, de matériaux abrasifs et d'air comprimé pour nettoyer votre montre. Ceci pourrait endommager la montre. Les irritations cutanées peuvent être causées par des dépôts de savon, de détergent, de désinfectant ou d'agent nettoyant laissés sur la montre.

- Pour enlever les traces de crème solaire, de lotion ou d'huile, utilisez un détergent sans savon, puis rincez et séchez soigneusement la montre.



Le bracelet fourni dépend de votre zone géographique ou du modèle. Veillez à nettoyer et entretenir correctement votre bracelet.

## Prenez toutes les précautions qui s'imposent si vous êtes allergique à des matériaux de la montre

- Samsung a fait procéder à des tests sur les composés de la montre pouvant s'avérer nocifs par des autorités de certification internes et externes, y compris des tests de tous les matériaux en contact avec la peau, des tests de toxicité et des tests de port de la montre.
- La montre contient du nickel. Prenez toutes les précautions qui s'imposent si votre peau est hypersensible ou si vous êtes allergique à l'un des composants de la montre.
  - **Nickel** : la montre contient une faible quantité de nickel, en deçà de la valeur de référence limite établie par la réglementation REACH européenne. Vous ne pouvez pas être exposé au nickel contenu à l'intérieur de la montre, et la montre a réussi les tests de certification internationaux correspondants. Toutefois, si vous êtes sensible au nickel, prenez toutes les précautions qui s'imposent quand vous utilisez la montre.
- Seuls des matériaux respectant les normes de la Commission américaine pour la sécurité des produits de consommation (CPSC), les réglementations des pays membres de la Communauté européenne et les autres normes internationales ont été utilisés pour fabriquer la montre.
- Pour en savoir plus sur la gestion des produits chimiques par Samsung, consultez le site Web Samsung.

# Annexe

## Dépannage

Avant de contacter un centre de service après-vente Samsung ou un centre agréé, essayez de mettre en œuvre les solutions suivantes. Il est possible que certaines situations ne s'appliquent pas à votre montre.

Vous pouvez également utiliser Samsung Members pour résoudre les problèmes que vous pourriez rencontrer en utilisant votre appareil.

### La montre affiche des messages d'erreur de réseau ou de service

- Lorsque vous vous trouvez dans une zone de mauvaise réception, vous risquez de perdre la connexion au réseau. Déplacez-vous et réessayez. Lorsque vous vous déplacez, plusieurs messages d'erreur peuvent apparaître.
- Certaines options ne sont pas accessibles sans abonnement. Pour en savoir plus, contactez votre opérateur.

### La montre ne s'allume pas

Lorsque la batterie est entièrement déchargée, il n'est pas possible d'allumer la montre. Procédez au chargement complet de la batterie avant d'allumer la montre.

### La reconnaissance tactile fonctionne lentement ou de manière incorrecte

- La reconnaissance tactile peut ne pas fonctionner correctement dans les situations suivantes :
  - Si vous fixez une protection d'écran ou des accessoires optionnels à l'écran
  - Si vous portez des gants, si vos mains ne sont pas parfaitement propres lorsque vous touchez l'écran, ou si vous appuyez sur l'écran avec un objet pointu ou vos ongles
  - En conditions humides ou en contact avec l'eau

- Redémarrez votre montre afin de mettre fin à d'éventuels problèmes logiciels temporaires.
- Assurez-vous que vous disposez bien de la version logicielle mise à jour de la montre.
- Si l'écran est endommagé ou rayé, contactez un centre de service après-vente Samsung ou un centre agréé.

## Votre montre se bloque ou un problème survient

Essayez les solutions suivantes. Si le problème persiste, contactez un centre de service après-vente Samsung ou un centre agréé.

### Redémarrer la montre

Si la montre ne répond plus ou se bloque, vous devrez éventuellement fermer les applications, ou éteindre la montre et la rallumer.

### Forcer le redémarrage

Si votre montre se bloque et ne répond plus, maintenez simultanément la touche Accueil et la touche Retour enfoncées pendant plus de 7 secondes afin de la redémarrer.

### Réinitialiser la montre

Si vous ne parvenez pas à résoudre le problème, procédez à la réinitialisation des paramètres par défaut.

Depuis la liste des applications, appuyez sur  (**Paramètres**) → **Général** → **Réinitialiser** → **Réinitialiser**. Vous pouvez aussi ouvrir l'application **Galaxy Wearable** sur votre téléphone et appuyer sur **Paramètres de la montre** → **Général** → **Réinitialiser** → **Réinitialiser**. Si votre montre et votre téléphone ne sont pas connectés au moment de la réinitialisation de la montre, les données enregistrées sur la montre sont supprimées.

## Un autre appareil Bluetooth ne parvient pas à localiser la montre

- Assurez-vous que la fonction Bluetooth de la montre est activée.
- Réinitialisez la montre et réessayez.
- Assurez-vous que votre montre et l'autre appareil Bluetooth se trouvent dans le rayon d'action Bluetooth (10 m). Cette distance peut varier selon les conditions d'utilisation des appareils.

Si les conseils ci-dessus ne résolvent pas le problème, contactez un centre de service après-vente Samsung ou un centre de réparation agréé.

## Aucune connexion Bluetooth n'est établie ou la montre et le téléphone sont déconnectés

- Vérifiez que la fonction Bluetooth est activée sur les deux appareils.
- Vérifiez l'absence d'obstacle entre les deux appareils, tels que des murs ou des équipements électriques.
- Vérifiez que le téléphone est bien équipé de la version la plus récente de l'application Galaxy Wearable. Si Galaxy Wearable n'est pas la dernière version de l'application, mettez à jour l'application Galaxy Wearable à la dernière version.
- Assurez-vous que votre montre et l'autre appareil Bluetooth se trouvent dans le rayon d'action Bluetooth (10 m). Cette distance peut varier selon les conditions d'utilisation des appareils.
- Redémarrez les deux appareils, puis ouvrez l'application **Galaxy Wearable** sur le téléphone.

## Impossible de passer des appels

- Vérifiez que la montre est connectée à un téléphone via Bluetooth.
- Vérifiez que votre téléphone et la montre ont accès au bon réseau cellulaire.
- Vérifiez que vous n'avez pas activé la fonction de restriction d'appel pour le numéro de téléphone que vous composez sur le téléphone.
- Vérifiez que vous n'avez pas activé la fonction de restriction d'appel pour le numéro entrant sur le téléphone.
- Vérifiez si certains modes sont activés. Si certains modes sont activés, les appels entrants peuvent être désactivés et l'écran peut ne pas s'allumer à la réception d'un appel entrant.

## Vos interlocuteurs ne vous entendent pas

- Vérifiez que le microphone intégré n'est pas recouvert.
- Vérifiez que le microphone est placé suffisamment près de votre bouche.
- Si vous utilisez un casque ou des écouteurs Bluetooth, vérifiez qu'ils sont correctement branchés.

## **Vous percevez un écho lors des appels**

Réglez le volume ou déplacez-vous à un autre endroit.

## **Déconnexions fréquentes du réseau cellulaire ou d'Internet, ou mauvaise qualité audio**

- Assurez-vous que rien n'entrave l'antenne intégrée de la montre.
- Lorsque vous vous trouvez dans une zone de mauvaise réception, vous risquez de perdre la connexion au réseau. Vos problèmes de connectivité peuvent être dus à une panne au niveau de votre opérateur. Déplacez-vous et réessayez.
- Si vous utilisez votre appareil tout en vous déplaçant, il est possible que les services de réseau sans fil soient indisponibles en raison de problèmes sur le réseau de votre opérateur.

## **La batterie ne se charge pas correctement (pour les chargeurs homologués Samsung)**

- Assurez-vous que la montre est correctement connectée au chargeur sans fil.
- Contactez un centre de service après-vente Samsung ou un centre agréé, et faites remplacer la batterie.

## **La batterie se décharge de plus en plus rapidement**

- Lorsque la montre ou la batterie sont exposées à des températures extrêmes, la charge utile peut être réduite.
- La consommation d'énergie de la batterie augmente quand vous utilisez certaines applications.
- La batterie est un consommable dont la charge utile diminue avec le temps.

## **La montre est chaude au toucher**

Lorsque vous utilisez sur la montre plusieurs applications simultanément ou sur une période prolongée, la montre peut chauffer. Ce phénomène est normal et n'affecte ni la durée de vie, ni les performances de votre montre.

Si la montre surchauffe ou semble chaud pendant une période prolongée, cessez de l'utiliser pendant un moment. Si la montre continue de surchauffer, contactez un centre de service après-vente Samsung ou un centre agréé.

## Votre montre ne parvient pas à détecter votre position

La montre utilise les informations de localisation de votre téléphone. À certains endroits, comme à l'intérieur d'un bâtiment, les signaux GPS peuvent être faibles. Configurez l'utilisation du réseau Wi-Fi ou d'un réseau mobile afin de trouver votre position.

## Un petit espace est apparu sur le bord externe du boîtier de la montre

- Cet espace est une caractéristique de fabrication, et il est possible d'observer un jeu ou une vibration des pièces.
- Au fil du temps, la friction entre les pièces peut entraîner l'élargissement de cet espace.

## L'espace de stockage de la montre est insuffisant

Supprimez les données inutiles, les applications ou fichiers inutilisés afin de libérer de l'espace de stockage.

## Retirer la batterie

- **Pour retirer la batterie, contactez un centre de service après-vente agréé. Pour obtenir les instructions de retrait de la batterie, rendez-vous à l'adresse [www.samsung.com/global/ecodesign\\_energy](http://www.samsung.com/global/ecodesign_energy).**
- Pour des raisons de sécurité, vous **ne devez pas tenter de retirer** la batterie vous-même. Si le retrait de la batterie n'est pas effectué correctement, ceci risque d'endommager la batterie et l'appareil, de provoquer des blessures corporelles et de rendre l'appareil dangereux.
- Samsung décline toute responsabilité en cas de dommage (en responsabilité contractuelle ou délictuelle, y compris en cas de négligence) pouvant provenir du non-respect de ces avertissements et instructions, excepté en cas de décès ou de blessures corporelles causés par une négligence de la part de Samsung.

## Droits d'auteur

Copyright © 2024 Samsung Electronics Co., Ltd.

Ce guide est protégé par les lois internationales sur les droits d'auteur.

Il est interdit de reproduire, distribuer, traduire ou transmettre sous quelque forme et par quelque moyen que ce soit, électronique ou mécanique, notamment par photocopie, enregistrement ou stockage dans un système de stockage et de recherche documentaire, tout ou partie de ce guide.

## Marques

- SAMSUNG et le logo SAMSUNG sont des marques déposées de Samsung Electronics Co., Ltd.
- Bluetooth® est une marque déposée de Bluetooth SIG, Inc.
- Wi-Fi®, Wi-Fi Direct™, Wi-Fi CERTIFIED™, et le logo Wi-Fi sont des marques déposées de Wi-Fi Alliance.
- Toutes les autres marques et droits d'auteur demeurent la propriété de leurs propriétaires respectifs.