



MARQUE: BRANDT

REFERENCE: B4025FHD LED

CODIC: 1405411

Brandt

GB INSTRUCTION MANUAL
FR MANUEL D'UTILISATION
NL HANDLEIDING
ES MANUAL DE INSTRUCCIONES
CZ NÁVOD K OBSLUZE
SK NÁVOD NA POUŽITIE

B3225HD LED
B4025FHD LED



Index

FR

Attention	1
Montage du socle	6
Commandes de la partie principale	9
Vue avant.....	9
Vue arrière et latérale.....	10
Pour commencer	12
Fonctionnement de la télécommande.....	12
Mise en place des piles de la télécommande.....	12
Changement des piles.....	12
Branchements et installation	13
Branchements des câbles.....	13
Télécommande	14
Fonctions de base	16
GUIDE RAPIDE DE DÉMARRAGE.....	16
Allumer/éteindre le téléviseur.....	16
Sélection de programme.....	17
Réglage du volume.....	17
Changement de source d'entrée.....	17
Navigation dans les menus.....	17
Menus	18
Menu Image.....	18
Menu Son.....	19
Menu Chaîne.....	20
Menu Verrouillage système.....	22
Menu Configuration.....	22
Mode USB.....	25
Touches importantes	29
GUIDE DE PROGRAMMES.....	29
Liste des chaînes.....	29
Liste des favoris.....	29
Télétexte	30
Fonction télétexte.....	30
Guide de dépannage	31
Dépannage.....	31
Entretien.....	35
Fiche produit	36

INFORMATIONS RÉGLEMENTAIRES

Cet appareil génère, utilise et peut émettre de l'énergie à haute fréquence. S'il n'est pas installé et utilisé d'une manière conforme au mode d'emploi du fabricant, il peut provoquer des interférences avec les communications radio. Cependant, la possibilité d'une interférence dans une installation donnée n'est pas entièrement exclue. Si cet équipement provoque des interférences nuisibles avec la réception radiophonique ou télévisuelle, interférences mises en évidence par la mise en marche et l'arrêt de l'appareil, vous pouvez essayer de les corriger en utilisant les méthodes suivantes:

- Changer l'orientation de l'antenne de réception.
- Éloigner l'appareil du récepteur.
- Brancher l'appareil sur une autre prise pour faire en sorte que l'appareil et le récepteur se trouvent sur différents circuits.
- Consulter le magasin d'achat ou un technicien radio/télévision expérimenté pour des suggestions supplémentaires.

Les changements ou modifications n'ayant pas été expressément approuvés par la partie responsable de la conformité peuvent annuler l'autorité de l'utilisateur à manipuler cet équipement.

ATTENTION

N'essayez pas d'apporter des modifications à ce produit sans autorisation écrite préalable du fournisseur. Toute modification non autorisée peut entraîner la perte du droit d'utilisation de ce produit.

Il est déconseillé de garder à l'écran une image fixe sur une longue durée, ou d'afficher à l'écran une image extrêmement claire.

Lors de l'installation du téléviseur, laissez un espace d'au moins 10 cm entre le téléviseur et tout autre objet (mur, parois du meuble etc.) afin d'assurer une aération suffisante. Une aération insuffisante peut être à l'origine d'un incendie ou d'autres problèmes liés à la hausse de la température interne de l'appareil.

Température de fonctionnement: de 0°C à 40°C Humidité en fonctionnement: ≤80%

Température de stockage: de -20°C à 60°C Humidité de stockage: ≤90%

Les chiffres et les illustrations du mode d'emploi sont donnés à titre de référence seulement, et peuvent ne pas correspondre au produit effectif. Le design et les spécifications de l'appareil sont susceptibles d'être modifiés sans préavis.

Attention

Alimentation

Ce téléviseur est conçu pour être alimenté par une prise de courant alternatif de 100-240V~50/60Hz. Toute autre source d'alimentation est susceptible de l'endommager. Avant de le brancher pour la première fois, vérifiez que la plaque signalétique (située derrière) indique bien AC 100-240V. Le fabricant ne saurait être tenu responsable des dommages corporels ou matériels résultant du branchement de l'appareil sur une prise dont la tension est inadéquate.

Prise mâle

- Ce téléviseur est équipé d'une prise mâle standard.
- Si le câble d'alimentation est endommagé, il doit être remplacé par un câble de type et de spécifications identiques, pour des raisons de sécurité.
- Si vous devez couper le câble pour quelque raison que ce soit, détruisez impérativement la prise ancienne car elle pourrait être dangereuse une fois insérée dans une prise de courant sous tension. Suivez attentivement les instructions de montage fournies avec la nouvelle prise.
- Si la prise est munie d'un fusible, enlevez-le avant de la jeter.
- Une prise avec fusible ne doit en aucun cas être utilisée sans le couvercle du fusible en place.
- La prise mâle sert à déconnecter l'appareil de l'alimentation et doit donc rester accessible en permanence.



Cet appareil contient des pièces sous haute tension pouvant représenter un risque d'électrocution.



Cet appareil est équipé d'une double isolation; il n'est donc pas indispensable de le relier à la terre.



Ce symbole indique que l'appareil est conforme aux normes européennes de sécurité et de compatibilité électromagnétique.



La documentation accompagnant cet appareil contient d'importantes instructions d'utilisation et d'entretien.

Utilisation et entretien du téléviseur en toute sécurité

Ce téléviseur a été conçu et fabriqué conformément aux normes européennes de sécurité ; néanmoins, comme pour tout appareil électrique, il est indispensable d'en prendre soin afin de garantir une utilisation optimale et sans danger. Suivez les recommandations ci-dessous. Lisez attentivement le mode d'emploi avant d'utiliser le téléviseur pour la première fois.

Prenez soin du câble. Faites en sorte qu'il ne risque pas d'être piétiné, écrasé, coupé, déchiré ou coincé.

Coupez l'alimentation ou débranchez le téléviseur avant de le laisser sans surveillance sauf si son fonctionnement nécessite qu'il reste sous tension en

Attention

Évitez d'utiliser l'appareil dans un environnement difficile (pièces humides, mouillées ou très poussiéreuses, air très humide, fortes vibrations, températures très élevées ou très basses, emplacement trop ensoleillé).

N'essayez en aucun cas de monter le téléviseur sur un support ou socle improvisé. Aucun objet ne doit être introduit dans les trous et les orifices de ventilation.

Afin d'éviter tout risque de choc électrique, n'enlevez aucun panneau de l'appareil.

L'écran LED chauffe lorsque l'appareil est allumé, ce phénomène est normal et n'indique pas un dysfonctionnement; ne touchez pas l'écran.

En cas de panne, n'essayez pas de réparer l'appareil par vous-même : faites examiner l'appareil par un réparateur qualifié.

Pendant les orages, débranchez l'appareil et déconnectez l'antenne.

Aération

Le téléviseur doit être placé sur une surface plane et dure, non exposée à la lumière du soleil et à l'écart de toute source de chaleur. S'il est installé dans un placard, laissez un espace de 10 cm tout autour. Faites en sorte que les ouvertures de ventilation ne risquent pas d'être obstruées par des tissus mous, notamment celles situées sous l'appareil.

La surchauffe augmente le risque d'incendie et raccourcit la durée de vie du téléviseur.

Nettoyage

Débranchez l'appareil. Nettoyez-le avec un chiffon doux légèrement humide. N'utilisez pas de solvants chimiques ou de détergents durs, vous risqueriez d'abîmer le boîtier ou l'écran.

Ne laissez en aucun cas des gouttes d'eau sur l'écran, car l'humidité peut causer des décolorations irréversibles.

Les tâches grasses ne peuvent être enlevées qu'à l'aide de produits de nettoyage disponibles dans le commerce et spécifiquement conçus pour le nettoyage des écrans LED.

Fatigue oculaire

En cas d'utilisation de cet appareil comme moniteur d'ordinateur, les experts de la santé et de la sécurité conseillent de faire des pauses courtes et fréquentes plutôt que de longues pauses plus espacées. Ainsi, une pause de 5-10 minutes au bout d'une heure de travail continu sur l'écran est préférable à une pause de 15 minutes toutes les 2 heures seulement.

Orientez l'écran de manière à ce que les sources lumineuses (éclairage ou rayons du soleil) ne puissent pas frapper directement la face avant de l'écran.

Attention

Piles:

Enlevez les piles avant de laisser la télécommande inutilisée pendant longtemps. Si les piles sont laissées dans l'appareil, celui-ci peut être endommagé par les fuites de liquide de pile corrosif ; de tels dommages ne sont pas couverts par la garantie.

Afin de protéger l'environnement, faites en sorte que les piles usagées soient recyclées dans les centres prévus à cet effet.

Les piles usagées doivent être mises au rebut d'une manière conforme aux instructions.

ATTENTION: Il y a danger d'explosion si les piles sont insérées à l'envers. Les piles doivent toujours être remplacées par des piles du même type ou d'un type équivalent.

Branchement du câble d'alimentation

La plupart des appareils doivent de préférence être branchés sur un circuit à part, c'est à dire un circuit comportant une seule prise qui ne sert à alimenter que l'appareil en question et ne comporte aucune autre prise supplémentaire et aucun circuit secondaire.

Évitez de surcharger les prises de courant. Il est dangereux de surcharger les prises et d'utiliser des prises défectives ou endommagées, des rallonges, des câbles emmêlés ou des fils électriques dont la gaine isolante est fissurée ou endommagée. N'importe lequel de ces facteurs peut être à l'origine d'un incendie ou d'un choc électrique. Examinez régulièrement le câble de l'appareil, et s'il a l'air abîmé ou endommagé, arrêtez d'utiliser l'appareil, débranchez-le et faites changer le câble par un réparateur agréé.

ATTENTION: Réglez le volume au minimum avant de brancher le casque, puis augmentez-le si nécessaire. L'écoute prolongée avec un casque à un volume élevé peut provoquer une perte d'acuité auditive.

Débranchement

La prise mâle est le principal moyen de déconnexion de l'appareil et doit donc rester accessible en permanence.

ATTENTION

- ❖ Cet appareil est exclusivement destiné à une utilisation domestique et ne doit pas être utilisé d'une autre manière ou pour d'autres applications, notamment dans un environnement non-domestique ou commercial.
- ❖ Si le fil est endommagé, il doit être remplacé par le fabricant, son agent de réparation ou une personne de qualification équivalente, pour des raisons de sécurité.
- ❖ L'appareil ne doit pas être exposé à des éclaboussures, ni à des gouttes d'eau. Ne placez pas d'objet contenant un liquide (ex: vase) sur l'appareil.
- ❖ Aucune source de flamme nue (ex:bougie allumée) ne doit être placée sur l'appareil.
- ❖ Veillez à ce que les ouvertures de ventilation ne soient jamais obstruées par quelque objet que ce soit (ex: journaux, nappe, rideaux etc.).
- ❖ **ATTENTION:** Afin d'éviter tout risque de blessure, cet appareil doit être solidement fixé au sol ou au mur de la manière indiquée dans la notice d'installation.
- ❖ Cet appareil ne convient pas pour une utilisation sous un climat tropical.

Attention

MISES EN GARDE GÉNÉRALES

- Ne placez pas l'appareil à proximité de sources de chaleur (radiateurs, grilles de distribution de chauffage, réchauds) ou de tout autre appareil produisant de la chaleur (y compris les amplificateurs).
- Pour réduire les risques d'incendie ou de choc électrique, n'exposez pas cet appareil à la pluie, ni à l'humidité.
- N'entrez pas la fonction de sécurité de la fiche si elle est polarisée ou comporte une mise à la terre. Une prise polarisée comporte deux broches, dont l'une plus large que l'autre. Une prise avec mise à la terre comporte deux broches plus un contact de mise à la terre. La troisième broche ou lame large est fournie pour des raisons de sécurité. Si vous n'arrivez toujours pas à insérer la prise, contactez un électricien pour qu'il remplace la prise électrique obsolète.
- Disposez le câble de manière à ce qu'il ne puisse pas être piétiné ou écrasé, notamment au niveau de la prise mâle, de la prise de courant et du connecteur de branchement sur l'appareil.
- Utilisez uniquement les pièces de rechange/accessoires spécifiés par le fabricant.
- N'utilisez pas d'autre chariot, pied, support, trépied ou table que ceux spécifiés par le fabricant ou vendus avec l'appareil. En cas d'utilisation sur un chariot, soyez très vigilant lors du déplacement du chariot avec l'appareil dessus, afin d'éviter les blessures pouvant résulter d'une chute de l'appareil.
- Débranchez l'appareil pendant les orages et avant de le laisser inutilisé pendant longtemps (avant un départ en vacances, par exemple).
- Toute réparation doit être confiée à un réparateur qualifié. Faites réviser l'appareil s'il a été endommagé de quelque manière que ce soit, par exemple s'il a reçu des éclaboussures, si des objets sont tombés dedans, s'il a été exposé à la pluie ou à l'humidité, s'il a subi une chute, s'il ne fonctionne pas normalement ou si le câble ou la prise sont endommagés.
- Cet appareil est conçu pour fonctionner dans une température ambiante située entre 0 et 45°C.
- L'exposition à une décharge électrostatique peut causer un dysfonctionnement de l'appareil, que vous pourrez résoudre manuellement en l'éteignant puis en le rallumant.

MISE AU REBUT

- Ce produit ne doit pas être jeté avec les ordures ménagères.
- La mise au rebut de ce produit doit s'effectuer d'une manière conforme aux réglementations locales en vigueur.

REMARQUE

- Si le téléviseur est froid au toucher, il est possible que l'image vacille un instant lors de la mise sous tension. Ce phénomène est normal et n'indique pas un dysfonctionnement de l'appareil.
- Vous verrez peut-être parfois des pixels inactifs à l'écran, sous forme de points fixes bleus, rouges ou verts. Veuillez noter que ce phénomène n'affecte pas le fonctionnement de l'appareil.
- Évitez de toucher l'écran ou de poser vos doigts dessus pendant longtemps : Cela peut produire une distorsion temporaire de l'image.

Montage du socle

(Modèle: B3225HD LED, B4025FHD LED)

1. Placez un objet mou et rembourré sur une surface plane ; ainsi, l'écran LED ne risquera pas d'être abîmé.

Puis posez le moniteur du téléviseur au-dessus, avec l'écran vers le bas, et fixez le socle à la colonne de la manière indiquée sur l'illustration ci-dessous.



a

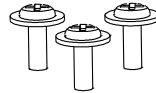

b

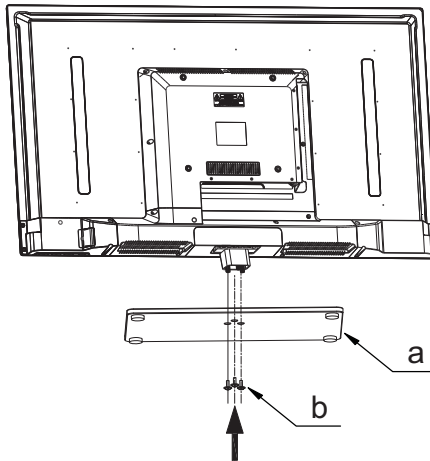

2. Fixez le socle à la colonne de support avec les trois vis fournies (4 x 12 mm), comme montré sur le schéma ci-dessus.

Montage du socle

(Modèle: B3225HD LED)

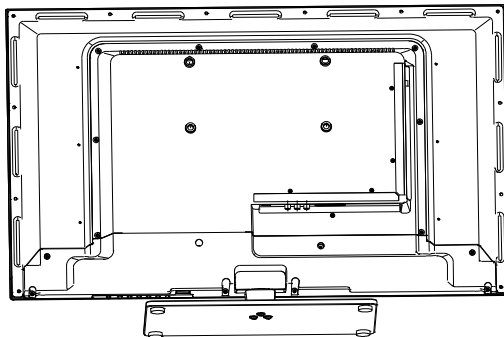

Montage mural

Ce téléviseur peut être monté sur un mur à l'aide d'un kit de montage mural VESA 200mm x 100mm vendu séparément.

Montez le téléviseur de la manière indiquée dans le mode d'emploi fourni avec le kit de montage. Faites attention à la présence éventuelle de câbles électriques ou de conduites d'eau ou de gaz dans le mur. En cas de doute, faites appel à un professionnel qualifié pour l'installation.

La longueur du filetage de la vis dans le téléviseur ne doit pas dépasser 8 mm pour les vis du bas et 10 mm pour les vis du haut.

Pour savoir où acheter le kit de montage VESA, renseignez-vous au magasin où vous avez acheté l'appareil.

Montage du socle

(Modèle: B4025FHD LED)

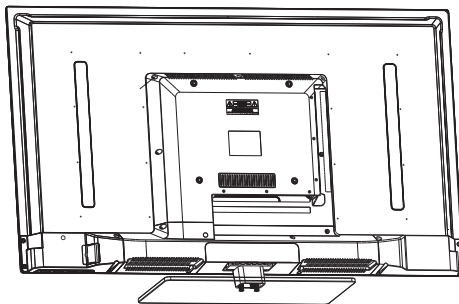

Montage mural

Ce téléviseur peut être monté sur un mur à l'aide d'un kit de montage mural VESA 200mm x 200mm vendu séparément.

Montez le téléviseur de la manière indiquée dans le mode d'emploi fourni avec le kit de montage. Faites attention à la présence éventuelle de câbles électriques ou de conduites d'eau ou de gaz dans le mur. En cas de doute, faites appel à un professionnel qualifié pour l'installation.

La longueur du filetage de la vis dans le téléviseur ne doit pas dépasser 10 mm pour les vis du bas et 13 mm pour les vis du haut.



Pour savoir où acheter le kit de montage VESA, renseignez-vous au magasin où vous avez acheté l'appareil.

Commandes de la partie principale

Vue avant

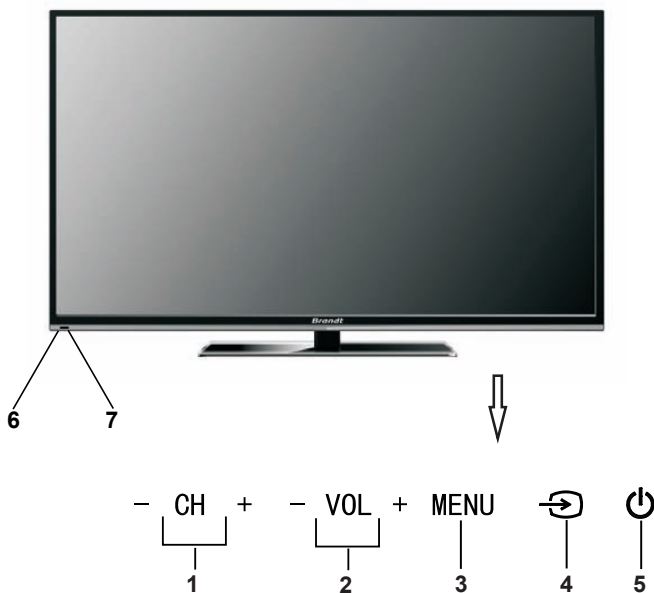
(Modèle: B3225HD LED, B4025FHD LED)



1. CH+/CH-: Changer de chaîne
2. VOL-/VOL+: Régler le volume
3. MENU : Accéder au menu
4.  : Choisir la source d'entrée
5.  : Bouton marche/arrêt
6. Capteur: Capteur infrarouge
7. Alimentation: Témoin lumineux d'alimentation

Commandes de la partie principale

Vue arrière et latérale:

(Modèle: B3225HD LED)

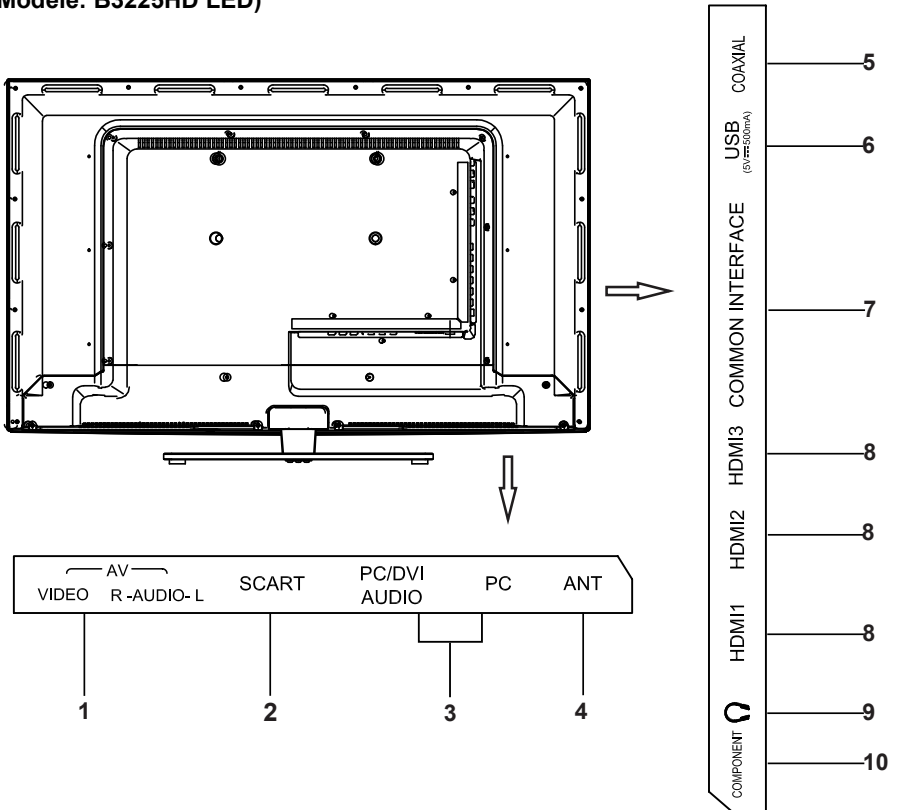

1. AV (entrée de signal audio/vidéo)
2. SCART (prise Péritel)
3. Audio PC/DVI
4. Prise d'antenne
5. Coaxial
6. Périphérique USB
7. Port pour carte CI
8. HDMI 1, 2 et 3
9. Prise de casque
10. Entrée composite

Commandes de la partie principale

Vue arrière et latérale:

(Modèle: B4025FHD LED)

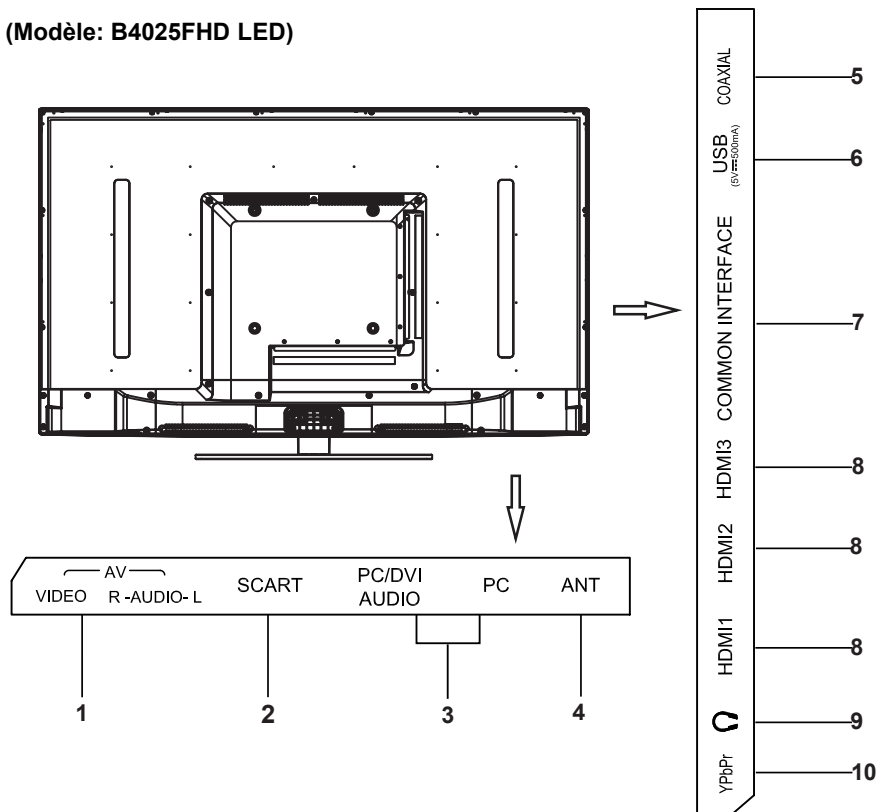

1. AV (entrée de signal audio/vidéo)
2. SCART (prise Péritel)
3. Audio PC/DVI
4. Prise d'antenne
5. Coaxial
6. Périphérique USB
7. Port pour carte CI
8. HDMI 1, 2 et 3
9. Prise de casque
10. Entrée composite

Pour commencer

Fonctionnement de la télécommande

Pour utiliser la télécommande, visez le capteur situé sur le téléviseur. Tout objet situé entre la télécommande et le capteur est susceptible de bloquer le signal.

- ◆ Dirigez la télécommande vers le CAPTEUR INFRAROUGE situé sur le téléviseur.
- ◆ Si le téléviseur se trouve dans un endroit très éclairé, le CAPTEUR INFRAROUGE peut ne pas fonctionner correctement.
- ◆ La portée maximale de la télécommande est d'environ 7 mètres.

Mise en place des piles de la télécommande

1. Faites coulisser vers l'arrière le couvercle des piles de la télécommande.
2. Insérez deux piles de type AAA.(non fournies)
Faites attention à bien respecter les indications de polarité (+/-).
3. Remettez le couvercle en place.

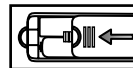
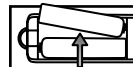
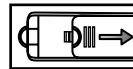

Changement des piles

Une diminution significative de la portée de la télécommande est le signe que les piles sont bientôt épuisées et doivent donc être changées.

Remarques concernant l'utilisation des piles:

L'utilisation d'un type de piles incorrect peut entraîner une fuite de produit chimique et/ou une explosion. Veuillez noter les points suivants:

- ◆ Les piles doivent impérativement être insérées avec les pôles + et – dans le bon sens, comme indiqué dans le compartiment des piles.
- ◆ Les piles de types différents ont des spécifications différentes. Ne mélangez pas des piles de types différents.
- ◆ Évitez d'utiliser conjointement des piles neuves et des piles usagées. Le fait d'utiliser conjointement des piles neuves et des piles usagées peut raccourcir la durée de vie des piles et/ou entraîner une fuite de produits chimiques.
- ◆ Changez les piles dès qu'elles ne marchent plus.
- ◆ Les fuites de produits chimiques des piles peuvent provoquer des irritations cutanées. Si du liquide chimique s'échappe des piles, essayez-le immédiatement avec un chiffon sec.
- ◆ Les conditions de rangement peuvent raccourcir la durée de vie des piles. Enlevez les piles à chaque fois que vous anticipez que la télécommande ne va pas être utilisée pendant longtemps.
- ◆ Les piles ne doivent pas être exposées à une chaleur excessive (lumière du soleil, feu etc.).

Branchements des câbles

Veillez lire attentivement cette section avant d'installer et d'utiliser l'appareil.

- Sortez le téléviseur de son emballage et placez-le sur une surface stable. Attendez que le téléviseur soit à la température ambiante de la pièce avant de le brancher.

REMARQUE :

- ◆ Avant de brancher ou débrancher un téléviseur, un ordinateur ou un autre appareil, assurez-vous que celui-ci est déjà éteint ; pour débrancher le câble d'alimentation ou le câble de signal, tirez toujours sur la prise mâle (sa partie isolante), jamais sur le câble.
- La prise de sortie RF peut être reliée à la prise d'entrée RF du téléviseur.
 - La prise de sortie AV du lecteur DVD peut être reliée à la prise d'entrée AV du téléviseur par l'intermédiaire d'un câble AV.

REMARQUE :

- ◆ Les entrées AV et composite ne peuvent pas être utilisées en même temps car elles partagent la même entrée audio.
- La prise de sortie COMPOSITE (YPbPr) du lecteur DVD peut être reliée à la prise d'entrée COMPOSITE (YPbPr) du téléviseur par l'intermédiaire d'un câble AV.
 - Connectez une extrémité du câble VGA au port VGA de votre ordinateur, reliez l'autre extrémité au port VGA du téléviseur et serrez les verrous à chaque bout du câble en les tournant dans le sens des aiguilles d'une montre.

REMARQUE :

- ◆ Évitez de forcer lors du branchement de la prise VGA à 15 broches.
- Connectez une extrémité du câble HDMI au port de sortie HDMI, et reliez l'autre bout au port HDMI du téléviseur.

REMARQUE :

- ◆ Évitez de forcer lors du branchement de la prise HDMI.
Quand vous branchez un câble HDMI et que le fichier est au format VGA ou DVI, vous devez brancher un câble PC/VGA pour obtenir le son.
- La prise Péritel permet de relier le téléviseur à un périphérique externe.
 - La sortie audio numérique permet d'écouter le son du téléviseur sur des périphériques audio.
 - Vérifiez que tous les câbles AV sont bien reliés aux ports correspondants.
 10. Branchez le câble d'alimentation sur une prise de courant alternatif de 100-240V~.

REMARQUE :

- ◆ La gamme de puissance d'entrée du téléviseur est de 100-240V~, 50/60Hz. Évitez de connecter l'entrée d'alimentation du téléviseur à une alimentation CA dont la tension est supérieure à la gamme ci-dessus.
- ◆ Débranchez toujours le câble en tenant la prise mâle par sa partie isolante et évitez tout contact avec la partie métallique dudit câble.

Télécommande

Les boutons de la télécommande d'origine sont les suivants:

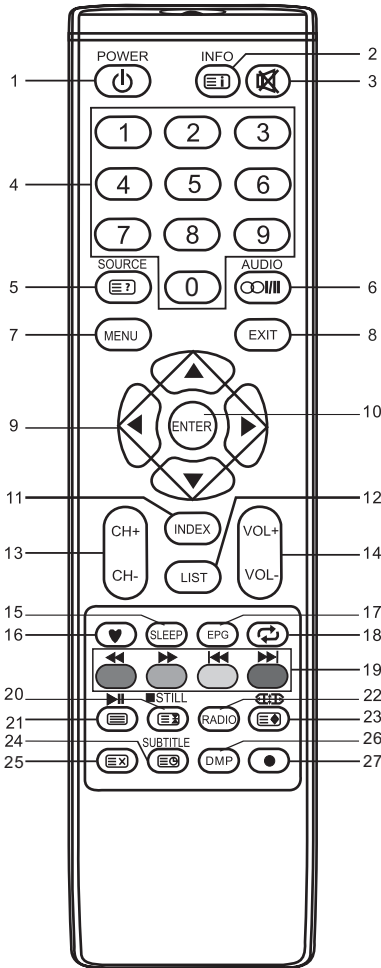

1. : Allumer et éteindre le téléviseur.
2. INFO: Afficher à l'écran les informations sur le programme en cours (dans le mode DTV), ou appuyez pour afficher les informations concernant le fichier image que vous êtes en train de visionner (dans le mode USB). : Accéder à la page de l'index.
3. : Couper et remettre le son.
4. TOUCHES NUMÉRIQUES: Choisir une chaîne ou entrer le code secret.
5. SOURCE: Sélectionner une source de signal. : Afficher les informations cachées sur certaines pages télétexte.
6. AUDIO (): Appuyez pour changer de langue audio dans le mode DTV.
7. MENU : Accéder à l'écran du menu des différents réglages.
8. EXIT: Quitter le menu OSD.
9. / / / : Appuyez sur la touche de navigation désirée pour sélectionner.
10. ENTER: Confirmer le choix d'un paramètre sélectionné dans l'écran de menu.
11. INDEX: Accéder au menu rapide. (En mode USB) Accéder aux réglages PVR (en mode DTV).
12. LIST: Faire apparaître la liste des chaînes. Appuyer de nouveau pour quitter.
13. CH+/CH-: Passer à la chaîne suivante ou revenir à la chaîne précédente.
14. VOL+/VOL-: Monter et baisser le volume.
15. SLEEP: Activer la mise en veille automatique. Une fois écoulée la durée réglée, le téléviseur se met en mode veille.
16. : Ouvrir et fermer la liste des programmes favoris.

Télécommande

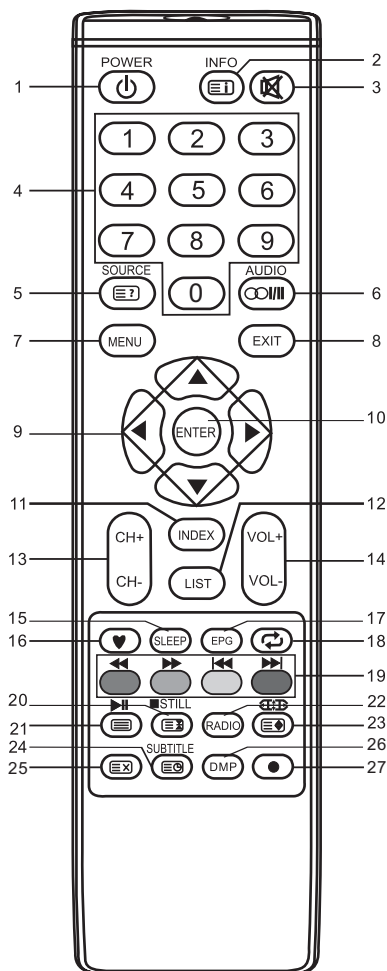

17. EPG: Guide électronique des programmes (en mode DTV). Appuyer de nouveau pour quitter.
18. ↶ : Revenir au dernier programme visionné.
19. TOUCHES DE COULEUR: Touches rouge/verte/jaune/bleue (voir note de bas de page).
 - ◀: Retour rapide (en mode USB).
 - ▶: Avance rapide (en mode USB).
 - ◀◀: Précédent (en mode USB).
 - ▶▶: Suivant (en mode USB).
20. STILL: Fixer l'image.
 - 🔒: Verrouiller à l'écran une page télétexte; appuyer de nouveau pour déverrouiller.
 - : Arrêt (en mode USB/PVR).
21. 📄: Accéder au mode télétexte; appuyer de nouveau pour accéder au mode MIX, puis une troisième fois pour quitter.
 - ▶|: Lecture/pause (en mode USB).
22. RADIO: Passer d'un programme radio à un programme DTV lorsqu'une émission de radio est en cours (en mode DTV).
23. 📄: Choisir un format d'écran.
 - 🔍: Faire un zoom sur une page télétexte.
24. 📄: Accéder au mode sous-titrage ou à une sous-page.
25. 📄: Cacher la page télétexte à l'écran. Appuyer de nouveau pour la réactiver, puis de nouveau pour la quitter.
26. DMP: Accéder à la source USB.
27. ●: Lancer l'enregistrement (en mode DTV).

Note de bas de page:

Les touches rouge, verte, bleu et jaune peuvent avoir plusieurs fonctions; suivez les instructions dans les messages qui s'affichent à l'écran.

GUIDE RAPIDE DE DÉMARRAGE

• Branchements

1. Branchez le téléviseur sur une prise de courant.
2. Branchez le connecteur de l'antenne ou de la télé câblée sur la PRISE D'ANTENNE (ANT) située derrière le téléviseur.

• Première installation

Lorsque le téléviseur est allumé pour la première fois, une série de messages s'affichent successivement pour vous guider dans la configuration des paramètres de base.

Langue OSD

Allez sur Langue d'affichage à l'aide des touches ▲/▼, puis utilisez les touches ◀/▶ pour choisir la langue OSD (affichage à l'écran) souhaitée.

Mode de configuration

Allez sur Mode à l'aide des touches ▲/▼, puis utilisez les touches ◀/▶ pour choisir le Mode maison ou le Mode magasin.

Si vous choisissez le mode maison, le mode magasin sera désactivé lors de la configuration initiale.

Le mode maison est recommandé pour des raisons d'économie d'énergie.

Si vous souhaitez utiliser le mode magasin, un message vous demandera de confirmer votre choix.

Pays

Allez sur Pays à l'aide des touches ▲/▼, puis utilisez les touches ◀/▶ pour choisir le pays qui convient.

Type de réception

Allez sur Type de réception à l'aide des touches ▲/▼, puis choisissez Antenne ou Câble à l'aide des touches ◀/▶.

Recherche automatique

Allez sur Recherche automatique à l'aide des touches ▲/▼, puis utilisez les touches ◀/▶ pour choisir le type de recherche: DTV+ATV, DTV, ATV.

Allumer/éteindre le téléviseur

• Allumer le téléviseur

Branchez le téléviseur sur une prise de courant. Pour allumer le téléviseur quand il est en mode veille, appuyez sur la touche  de la télécommande.

• Éteindre le téléviseur

Pour mettre le téléviseur en veille, appuyez sur la touche  de la télécommande.

Pour éteindre complètement le téléviseur, débranchez-le.

Évitez de laisser le téléviseur en veille pendant très longtemps. Si vous devez laisser le téléviseur inutilisé pendant longtemps, il est conseillé de débrancher le câble d'alimentation et l'antenne.

• Signal inexistant

Le message "Signal inexistant" apparaît à l'écran lorsqu'aucun signal d'entrée n'est disponible. En mode ATV/DTV, le téléviseur s'éteint automatiquement au bout de 15 minutes sans signal reçu.

En mode PC, le téléviseur s'éteint automatiquement au bout de 5 minutes sans signal reçu.

Fonctions de base

Sélection de programme

- **Touches CH+/CH-** sur le téléviseur ou sur la télécommande:

Appuyez sur CH+ pour passer à la chaîne suivante.

Appuyez sur CH- pour revenir à la chaîne précédente.

- **Touches numériques 0-9:**

Vous pouvez entrer le numéro de la chaîne avec les touches 0 à 9. (en mode ATV et DTV)

- **Exemple**

Pour choisir une chaîne à 1 chiffre (ex: chaîne 5): Appuyez sur 5.

Pour choisir une chaîne à 2 chiffres (ex: chaîne 20): Appuyez sur 2 puis aussitôt après sur 0.

Réglage du volume

- Le volume se règle avec les touches **VOL+/-**.

- Pour couper le son, appuyez sur .

- Pour quitter le mode silencieux, appuyez de nouveau sur  ou montez le volume.

Changement de source d'entrée

La touche **SOURCE** de la télécommande permet de choisir la source d'entrée.

Parcourez la liste des sources d'entrée à l'aide des touches ▲/▼, puis appuyez sur **ENTER** pour confirmer votre choix.

Navigation dans les menus

Avant d'utiliser le téléviseur, lisez la section ci-dessous où vous apprendrez à naviguer dans les menus pour y trouver les fonctions souhaitées et effectuer différents réglages. Le mode d'accès dépend du menu choisi.

1. Appuyez sur **MENU** pour afficher le menu principal.
2. Utilisez les touches ◀/▶ pour parcourir les différents éléments du menu principal: Image, Son, Chaîne, Verrouillage système et Réglages.
3. Utilisez les touches ▲/▼ pour aller sur le sous-menu choisi.
4. Appuyez sur **ENTER** pour accéder au sous-menu.
5. Utilisez les touches ▲/▼/◀/▶ pour régler la valeur en question. Le mode de réglage à l'écran dépend du menu choisi.
6. Appuyez sur **MENU** pour revenir au menu précédent.
7. Appuyez sur **EXIT** pour quitter le menu.

REMARQUE :

- ◆ Lorsqu'un élément du menu apparaît en gris, cela signifie que cet élément n'est pas disponible ou ne peut pas être réglé.

- ◆ Les boutons du téléviseur s'utilisent de la même manière que les boutons correspondants de la télécommande. Si vous avez perdu la télécommande ou si celle-ci ne marche pas, vous avez donc la possibilité de parcourir les menus à l'aide des boutons du téléviseur. Ce mode d'emploi porte sur l'utilisation de la télécommande.

Les fonctions de navigation des touches du panneau de contrôle du téléviseur sont les suivantes: CH+ permet de monter, CH- permet de baisser. VOL+ permet d'aller à droite et VOL- permet d'aller à gauche.

- ◆ Certains éléments des menus peuvent être cachés selon le mode ou la source de signal utilisée.

Menu Image

• Mode Image

Permet de choisir le type d'image qui convient à vos préférences personnelles: Standard, Doux, Personnalisé ou Dynamique.

• Luminosité

Permet de régler la luminosité de l'image.

• Contraste

Permet de régler la différence entre les zones les plus claires et les zones les plus sombres de l'image.

• Netteté

Permet de régler la netteté des objets apparaissant dans l'image.

• Saturation

Permet de régler l'intensité des couleurs.

• Teinte (en mode NTSC seulement)

Régler l'équilibre entre les niveaux de rouge et de vert.

• Tempér. couleur

Permet de régler la température des couleurs de l'image: Normal, Froid ou Chaud.

• Format Image

Permet de choisir le format d'image qui convient à vos préférences personnelles: Plein écran, Zoom 1, Zoom 2, 16:9 et 4:3.

• Configuration PC (en mode PC)

Réglage automatique: Permet d'ajuster l'image automatiquement.

Pos. Hor.: Permet de centrer l'image en la décalant vers la gauche ou vers la droite.

Pos. Vert.: Permet de centrer l'image en la décalant vers le haut ou vers le bas.

Phase: Permet de minimiser la distorsion horizontale.

Horloge: Permet de minimiser les bandes verticales à l'écran.

• Mode écran (en mode HDMI)

Allez sur Mode écran à l'aide des touches ▲/▼, puis utilisez les touches ◀/▶ pour sélectionner Auto, Vidéo ou PC.

• Paramètres avancés

NR: Réglage des options permettant de réduire le bruit vidéo.

MPEG NR: Réglage des options permettant de réduire le bruit MPEG.

Contraste Dynamique: Permet d'ajuster automatiquement les détails et la luminosité de l'image.

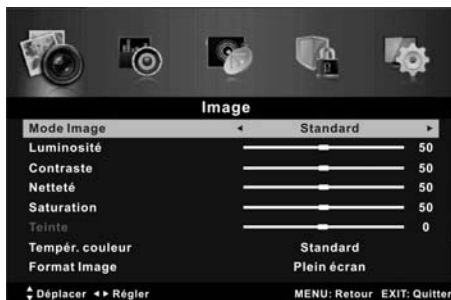

Menu Son

• Mode son

Permet de choisir le mode sonore qui vous convient:
Standard, Musique, Personnalisé ou Film.

• Aigus

Permet d'augmenter ou de diminuer l'intensité relative des sons plus aigus.

• Basses

Permet d'augmenter ou de diminuer l'intensité relative des sons plus graves.

• Balance

Permet de régler les volumes relatifs des haut-parleurs au niveau qui vous convient.

• Son Surround

Permet d'activer ou de désactiver l'effet surround.

• Réglage égaliseur

Permet d'ajuster la courbe d'égalisation pour 7 types de musique.
Les options disponibles sont Off, Rock, Pop, Jazz, Utilisateur.

En mode utilisateur seulement, les paramètres suivants peuvent être réglés.
120Hz/300Hz/500Hz/1.2KHz/3.0KHz/7.5KHz/10KHz: Réglage du niveau des fréquences de bande passante spécifiques.

Vous avez la possibilité de régler certaines bandes de fréquences selon vos préférences. Il est cependant conseillé de faire le moins de changements possibles.

• AVL

Permet d'activer et désactiver l'option AVL (limitation automatique du volume).
Comme chaque station émettrice a ses propres signaux, l'ajustement de volume peut être nécessaire à chaque fois que vous changez de chaîne. Ce dispositif vous permet de stabiliser le volume grâce à des ajustements automatiques.

• SPDIF

Permet de choisir un mode de sortie SPDIF: Off, Raw ou PCM.

• Description audio (en mode DTV)

La description audio est une piste de narration supplémentaire destinée aux personnes non voyantes et malvoyantes pour tous les médias visuels, comme la télévision et le cinéma. Cette option n'est disponible que si le diffuseur prend en charge cette piste de narration supplémentaire.

Allez sur Description audio à l'aide des touches ▲/▼, puis appuyez sur ► pour accéder au sous-menu.

Allez sur Mode à l'aide des touches ▲/▼, puis utilisez les touches ◀/▶ pour activer ou désactiver la fonction. Lorsque la fonction est activée, l'utilisateur peut régler le volume.

• Type de son (en mode DTV)

Allez sur Type de son à l'aide des touches ▲/▼, puis utilisez les touches ◀/▶ pour choisir Stéréo, Dual I, Dual II ou Mixte.

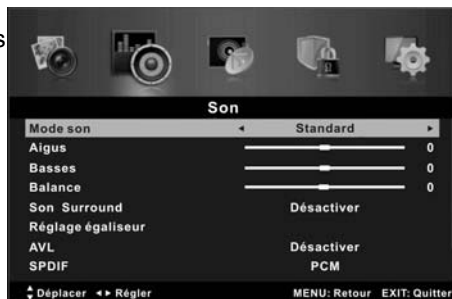

Menu Chaîne

• Type de réception

Avant de commencer la mémorisation des chaînes disponibles, vous devez d'abord spécifier le type de réception connecté au téléviseur (antenne ou câble). Si le type de réception est incorrect, il est possible qu'aucune chaîne ne soit détectée.

• Recherche automatique

Appuyez sur **ENTER** pour accéder au sous-menu.



Antenne comme type de réception:

Pays: Choisissez le pays correct à l'aide des touches ◀/▶.

Mode: Choisissez le mode à l'aide des touches ◀/▶ : DTV+ATV, DTV, ATV.

Démarrer: Appuyez sur **ENTER** pour lancer la recherche automatique.

Câble comme type de réception:

Pays: Choisissez le pays correct à l'aide des touches ◀/▶.

Mode: Choisissez le mode à l'aide des touches ◀/▶ : DTV+ATV, DTV, ATV.

Type de Rech.: Choisissez le type de recherche à l'aide des touches ◀/▶ :

Avancée, Rapide, Complète.

ID Réseau: Choisissez l'identifiant réseau à l'aide des touches ◀/▶ :

Automatique ou saisie de chiffres.

Fréquence: Choisissez la fréquence à l'aide des touches ◀/▶ : Automatique ou saisie de chiffres.

Débit de symboles: Choisissez le débit de symboles à l'aide des touches ◀/▶ : Automatique ou saisie de chiffres.

Démarrer: Appuyez sur **ENTER** pour lancer la recherche automatique.

• Recherche manuelle

Appuyez sur **ENTER** pour accéder au sous-menu.

- **Rech. manuelle TNT:** Allez sur Recherche manuelle numérique à l'aide des touches ▲/▼, puis appuyez sur **ENTER** pour accéder au sous-menu.

Antenne comme type de réception:

Recherche numérique: Choisissez le numéro de chaîne à l'aide des touches ◀/▶.

Démarrer: Appuyez sur **ENTER** pour lancer la recherche de chaîne.

Fréquence: Afficher la fréquence du signal TV en cours.

Force: Afficher la qualité du signal TV en cours.

Câble comme type de réception:

ID Réseau: Choisissez l'identifiant réseau à l'aide des touches ◀/▶ :

Automatique ou saisie de chiffres.

Fréquence: Saisir une fréquence définie par l'utilisateur.

Débit de symboles: Choisissez le débit de symboles à l'aide des touches ◀/▶ :

Menus

Automatique ou saisie de chiffres.

Modulation: Choisissez la modulation à l'aide des touches ◀/▶: Automatique, 16QAM, 32QAM, 64QAM, 128QAM, 256QAM.

Démarrer: Appuyez sur **ENTER** pour lancer la recherche de chaîne.

Force: Afficher la qualité du signal TV en cours.

- **Rech. manuelle Analog.**: Allez sur Recherche manuelle analogique à l'aide des touches ▲/▼, puis appuyez sur **ENTER** pour accéder au sous-menu.

Recherche analogique: Choisissez Recherche analogique à l'aide des touches ◀/▶.

Chaîne à sauvegarder: Choisissez la chaîne à l'aide des touches ◀/▶.

Syst. Couleur: Choisissez le système de couleur à l'aide des touches ◀/▶: Automatique, PAL ou SECAM.

Syst. Audio: Choisissez le système sonore à l'aide des touches ◀/▶: Automatique, DK, BG, I ou L.

Contrôle automatique de fréquence (AFC): Sélectionnez On ou Off à l'aide des touches ◀/▶.

Démarrer: Appuyez sur **ENTER** pour lancer la recherche de chaîne.

• Éditer chaîne

À l'aide des touches ▲/▼, allez sur la chaîne que vous souhaitez supprimer, sauter, renommer ou replacer; ensuite:

Appuyez sur le bouton rouge pour supprimer la chaîne.

Appuyez sur le bouton vert pour sauter la chaîne. (Le téléviseur sautera automatiquement cette chaîne lorsque vous parcourez les chaînes avec les touches CH+/-.)

Appuyez sur le bouton jaune pour renommer la chaîne (en mode ATV).

Mettez en surbrillance la chaîne que vous voulez déplacer, puis appuyez sur la touche bleue, puis choisissez le nouvel emplacement avec les touches ▲/▼, et appuyez à nouveau sur la touche bleue. Vous pouvez également mettre une chaîne en surbrillance, appuyer sur la touche bleue, mettre une autre chaîne en surbrillance et appuyer à nouveau sur la touche bleue pour les intervertir.

• Interface commune (en mode DTV)

Cette fonction vous donne accès à certains services cryptés (payants).

Insérez la carte CI dans le port PCMCIA, dans le sens de la flèche de la carte CI.

REMARQUE :

- ◆ Cette fonction n'est disponible que si le port CI est disponible.
- ◆ Évitez d'insérer ou de retirer la carte CI lorsque le téléviseur est en marche.
- ◆ Évitez d'insérer ou de retirer la carte CI trop fréquemment, vous éviterez ainsi d'endommager le téléviseur ou la carte elle-même.
- ◆ Pendant l'initialisation de la carte CI, évitez de manipuler le téléviseur.

• Informations sur le signal (en mode DTV)

Affiche les informations sur le signal en cours: Nom du Réseau, Chaîne, Fréquence, Modulation, Puissance, Qualité.

Remarque : Avec un tuner de type antenne, le menu Informations Signal affiche la chaîne, mais il ne l'affiche pas avec un tuner de type câble.

• Modif. Profil CICAM

Appuyez sur **ENTER** pour accéder au sous-menu.

Menus

Menu Verrouillage système

• Saisir mot de passe

Appuyez sur **ENTER** pour accéder au menu de verrouillage système, et saisissez un code secret.

Le code secret par défaut est **0000**. Si vous avez oublié votre code secret, appelez le centre de services.

Veuillez noter que les options énumérées cidessous ne sont disponibles qu'une fois le code secret saisi correctement.



• Activer

Le verrouillage de chaîne, le contrôle parental et le verrouillage des touches sont disponibles lorsque la fonction Activation est sur On.

• Verrouillage chaînes

À l'aide des touches ▲/▼, allez sur la chaîne que vous souhaitez verrouiller puis appuyez sur **ENTER** pour la définir comme verrouillée.

• Contrôle parental (en mode DTV)

Allez sur Contrôle parental à l'aide des touches ▲/▼, puis utilisez les touches ◀/▶ pour régler l'âge qui convient. Une fois cette option réglée, le système détecte les informations relatives au niveau de maturité des programmes et bloque l'accès aux programmes conformément au réglage d'âge que vous avez choisi.

• Verrouillage clavier

L'option de verrouillage des touches permet d'empêcher les enfants d'utiliser les touches.

• Nouveau mot de passe

Allez sur Nouveau code secret à l'aide des touches ▲/▼, saisissez un code secret à 4 chiffres puis saisissez-le à nouveau pour confirmer. Le message "Code secret modifié" apparaît à l'écran.

• Effacer verrouillage

Permet de réinitialiser tous les paramètres de verrouillage.

Menu Configuration

• Langue OSD

Permet de choisir une langue OSD (affichage à l'écran) préférentielle.

• Langues audio (en mode DTV)

Permet de choisir une langue audio préférentielle. Cette option est disponible sur les chaînes numériques, pour les programmes diffusés dans plusieurs langues audio.

Allez sur Langues audio à l'aide des touches ▲/▼, puis appuyez sur **ENTER** pour accéder au sous-menu.

Vous pouvez maintenant choisir une langue audio principale et une langue audio secondaire.



• **Sous-titre (en mode DTV)**

Allez sur Sous-titres à l'aide des touches ▲/▼, puis appuyez sur **ENTER** pour accéder au sous-menu.

Allez sur Mode à l'aide des touches ▲/▼, pour utiliser les touches ◀/▶ pour activer ou désactiver les sous-titres.

Utilisez les touches ▲/▼ et ◀/▶ pour choisir la langue de sous-titrage principale et la langue de sous-titrage secondaire.

Allez sur Malentendants à l'aide des touches ▲/▼, puis utilisez les touches ◀/▶ pour activer ou désactiver cette fonction.

• **Télétexte**

Permet d'ajuster les paramètres de télétexte. Cette option n'est disponible qu'avec une source DTV ou ATV.

Allez sur Télétexte à l'aide des touches ▲/▼, puis appuyez sur **ENTER** pour accéder au sous-menu.

En source DTV, utilisez les touches ◀/▶ pour choisir la langue télétexte numérique et la langue de la page de décodage.

En source ATV, utilisez les touches ◀/▶ pour choisir la langue de la page de décodage.

• **Mode de configuration**

Choisissez Mode magasin ou Mode maison à l'aide des touches ◀/▶.

Il est recommandé de régler le téléviseur en mode maison.

• **Réglage horloge**

Allez sur Réglages horloge à l'aide des touches ▲/▼, puis appuyez sur **ENTER** pour accéder au sous-menu.

Durée OSD: Permet de régler la durée pendant laquelle l'OSD reste actif.

Minuterie de veille: Permet de régler la durée au bout de laquelle le téléviseur se met automatiquement en veille.

Mise en veille automatique: Permet de régler la durée au bout de laquelle le téléviseur se met automatiquement en veille si aucune manipulation n'est détectée.

Fuseau horaire: Permet de définir le fuseau horaire.

Date et heure: Allez sur Heure à l'aide des touches ▲/▼, puis appuyez sur **ENTER** pour accéder au sous-menu. Si vous souhaitez régler l'heure manuellement, désactivez la fonction Synchronisation automatique.

Remarque: Après une coupure de courant, les réglages d'horloge seront perdus.

• **Paramètres PVR (en mode DTV)**

Allez sur Réglages PVR à l'aide des touches ▲/▼, puis appuyez sur **ENTER** pour accéder au sous-menu.

Une fois insérés, les périphériques USB sont détectés automatiquement.

Gestionnaire de fichiers: Cette option permet d'afficher la liste des enregistrements.

Relire: Appuyez sur le bouton rouge pour repasser une vidéo.

Supprimer un: Appuyez sur le bouton vert pour supprimer la vidéo sélectionnée.

Supprimer tout: Appuyez sur le bouton jaune pour supprimer toutes les vidéos.

Zoom avant: Appuyez sur le bouton bleu pour faire un zoom sur une vidéo.

Liste des périphériques: Si plusieurs dispositifs d'enregistrement sont connectés au téléviseur, vous trouverez leur liste ici. Sélectionnez un dispositif d'enregistrement dans la liste.

Formater: Appuyez sur le bouton rouge pour formater un disque USB.

enregistrement programmé: Cette option permet de régler les paramètres des enregistrements que vous souhaitez programmer.

Menus

Appuyez sur **ENTER** pour régler les paramètres d'enregistrement vidéo: fréquence, chaîne, heure de début et heure de fin.

Une fois l'enregistrement programmé, vous pouvez revenir à l'écran précédent et effectuer les manipulations suivantes:

Supprimer un: Appuyez sur le bouton vert pour supprimer la vidéo sélectionnée.

Supprimer tout: Appuyez sur le bouton jaune pour supprimer toutes les vidéos.

Enregistrement de programmes numériques

1. Insérez un disque USB et appuyez sur ● pour enregistrer le programme en cours. Pendant l'enregistrement, utilisez la touche ● pour faire un Afficher/Cacher ou arrière dans le menu d'enregistrement.

2. Appuyez sur ■ pour arrêter l'enregistrement; la télévision s'affiche de nouveau normalement.

REMARQUE :

- ◆ Le disque USB utilisé doit avoir une capacité d'au moins 4GB.
- ◆ **Si l'enregistrement sur le disque USB inséré échoue, formatez le disque.**
- ◆ **Attention:** ne déconnectez pas le périphérique alors que le formatage est en cours. Le formatage d'un périphérique entraîne la suppression de tous les fichiers stockés dessus. Sauvegardez vos fichiers avant d'effectuer tout branchement sur le téléviseur. Le fabricant ne saurait être tenu responsable des pertes de données ou des fichiers endommagés.
- ◆ Si le périphérique USB est partitionné, vous avez la possibilité de choisir la partition sur laquelle vous souhaitez effectuer l'enregistrement.
- ◆ Si le système d'enregistrement PVR est utilisé en permanence, le téléviseur quittera automatiquement le système PVR.
- ◆ Le périphérique USB connecté doit être compatible avec la vitesse 2.0.
- ◆ Certains types de périphériques USB non conventionnels peuvent ne pas être compatibles.

• Première installation

Vous trouverez ici un guide pour la configuration du téléviseur.

• Réinitialiser

Permet de réinitialiser tous les paramètres du système.

Cela ne supprime pas les chaînes.

Mode USB

• Utiliser/quitter le mode USB

1. Connectez un périphérique USB.
2. Appuyez sur **SOURCE** pour afficher le menu principal. Allez sur USB à l'aide des touches ▲/▼, puis appuyez sur **ENTER** pour accéder au mode USB.
3. Vous pouvez également quitter le mode USB par le biais du menu de sélection de source de signal.

REMARQUE :

- ◆ Certains périphériques USB spéciaux peuvent ne pas être compatibles ou mal fonctionner.
- ◆ Charge maximale USB: DC5V 500mA

• Formats de fichiers compatibles

Catégories de multimédias	Extension de fichier	Décodeur		Remarques:
		Décodage vidéo	Décodage audio	
Vidéo	*.avi	MPEG-1 MPEG-2 MP MPEG-4 SP MPEG-4 ASP MPEG-4 XVID H.264(AVC) MP Niveau 4 H.264(AVC) HP@Niveau 4	MPEG-1 couche 2 MPEG-1 couche 3 MPEG-2 couche 3 AC3 AAC-LC HE-AAC V1 HE-AAC V2	MPGE1/MPEG2/MP EG4: jusqu'à 1080p @ 30F H.264: jusqu'à 1080p @ 25F AAC: AAC-LC(type 2), HE-AAC v1(type 5,SBR), HE-AAC v2(type 29,SBR+PS)
	MPEG(*.mpeg, *.mpg, *.dat, *.vob)	MPEG-1 MP MPEG-2 MP		
	MPEG-4(*.mp4)	MPEG-4 SP MPEG-4 ASP MPEG-4 XVID H.264(AVC) MP Niveau 4 H.264(AVC) HP Niveau 4		
	TS(*.ts, *.trp, *.tp)	MPEG-1 MPEG-2 MP H.264(AVC) MP Niveau 4 H.264(AVC) HP Niveau 4		
	MKV(*.mkv)	MPEG-1 MPEG-2 MP MPEG-4 SP MPEG-4 ASP MPEG-4 XVID H.264(AVC) MP Niveau 4 H.264(AVC) HP Niveau 4		
*.flv	H.264(AVC) MP Niveau 4 H.264(AVC) HP Niveau 4			

Menus

Musique	*.mp3		MPEG-1 couche 3	Débit binaire: jusqu'à 320 Kbps Débit d'échantillonnage: 32KHz, 44.1KHz, 48KHz
			MPEG-2 couche 3	
	AAC(*.aac,*m4a)		AAC HE-AAC V1 HE-AAC V2	
	*.wav		LPCM ADPCM	
Photo	*.jpg *.jpeg	Mode ligne de base		72x72 < Résolution ligne de base < 7680x4320
		Mode progressif		Taille mode progressif <=1280x1024 Taille fichier <=10MB
Texte	*.txt		UTF-8 UNICODE ASCII	Taille fichier <=1MB

Remarque: Chaque dossier peut contenir jusqu'à 500 fichiers.

REMARQUE :

- ◆ La fonction USB est incompatible ou fonctionne mal avec les documents utilisant un algorithme complexe.
- ◆ Les formats de fichiers compatibles sont énumérés ci-dessus. Si un fichier est dans un format non compatible, convertissez-le en un format compatible.

• Interface d'utilisation principale

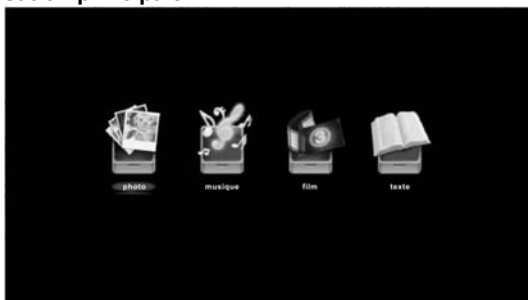

À l'aide des touches ◀/▶, allez sur Photo, Musique, Film ou Texte. Appuyez sur **ENTER** pour accéder au sous-menu.

Photo

Dans le menu principal, sélectionnez Photo à l'aide des touches ◀/▶ puis appuyez sur **ENTER** pour confirmer.

Sélectionnez le disque souhaité à l'aide des touches ◀/▶, puis appuyez sur **ENTER** pour confirmer.

Utilisez les touches **CH+/-** pour changer de page.

Appuyez sur **INDEX** pour accéder au menu rapide. Ici, vous avez la possibilité de choisir la durée d'intervalle entre 2 photos, de régler le mode de répétition (1/Tout/Off) et d'activer ou désactiver la musique de fond. Si vous l'activez, vous devrez d'abord choisir le fichier dans le menu Musique.

Menus

Sélectionnez le dossier à l'aide des touches ▲/▼, puis appuyez sur **ENTER**.

Sélectionnez un fichier à l'aide des touches ▲/▼, puis appuyez sur ► pour lancer la lecture.

Appuyez sur ■ pour arrêter la lecture du fichier.

Appuyez sur **EXIT** pour revenir au menu précédent.

Musique

Dans le menu principal, sélectionnez Musique à l'aide des touches ◀/▶ puis appuyez sur **ENTER** pour confirmer.

Sélectionnez le disque souhaité à l'aide des touches ▲/▼, puis appuyez sur **ENTER** pour confirmer.

Utilisez les touches ◀/▶ pour changer de page.

Appuyez sur **INDEX** pour accéder au menu rapide. Ici, vous avez la possibilité de régler le mode de répétition (Tous les titres/Un titre/Off) ainsi que la musique de fond.

Si la musique de fond est désactivée, la musique s'arrête lorsque vous fermez le menu de lecture musicale ; si elle est activée, la musique continue même après la fermeture du menu et vous pouvez donc l'écouter tout en lisant des textes ou en regardant des photos dans le lecteur de photos.

Appuyez sur les touches CH+/CH- de la télécommande pour basculer entre le fichier audio et le lecteur audio.

Sélectionnez le dossier à l'aide des touches ▲/▼, puis appuyez sur **ENTER**.

Sélectionnez un fichier à l'aide des touches ▲/▼, puis appuyez sur ► pour lancer la lecture.

Appuyez sur ■ pour arrêter la lecture du fichier.

Appuyez sur **EXIT** pour revenir au menu précédent.

Film

Dans le menu principal, sélectionnez Film à l'aide des touches ◀/▶ puis appuyez sur **ENTER** pour confirmer.

Sélectionnez le disque souhaité à l'aide des touches ▲/▼, puis appuyez sur **ENTER** pour confirmer.

Utilisez les touches ◀/▶ pour changer de page.

Appuyez sur **INDEX** pour accéder au menu rapide. Ici, vous avez la possibilité de régler le mode de répétition (Répéter tout/Répéter Un/Off), d'activer ou désactiver la prévisualisation, et de choisir le type de codage.

L'option Type de encodage vous permet de régler le type de codage pour les sous-titres.

Sélectionnez le dossier à l'aide des touches ▲/▼, puis appuyez sur **ENTER**.

Sélectionnez un fichier à l'aide des touches ▲/▼, puis appuyez sur ► ou sur **ENTER** pour lancer la lecture.

Appuyez sur ■ pour arrêter la lecture du fichier.

Appuyez sur **EXIT** pour revenir au menu précédent.

Menus

Texte

Dans le menu principal, sélectionnez Texte à l'aide des touches ◀/▶ puis appuyez sur **ENTER** pour confirmer.

Sélectionnez le disque souhaité à l'aide des touches ▲/▼, puis appuyez sur **ENTER** pour confirmer.

Utilisez les touches ◀/▶ pour changer de page.

Appuyez sur **INDEX** pour accéder au menu rapide. Ici, vous avez la possibilité de régler le mode de répétition (Tout/Un/Off), d'activer ou désactiver la musique de fond, et de choisir le type de codage.

L'option Type de encodage vous permet de régler le type de codage pour les fichiers textes.

Sélectionnez le dossier à l'aide des touches ▲/▼, puis appuyez sur **ENTER**.

Sélectionnez un fichier à l'aide des touches ▲/▼, puis appuyez sur ▶|| ou sur **ENTER** pour lancer la lecture. Si le texte que vous lisez comporte plusieurs pages, vous avez la possibilité de passer directement à une page donnée en entrant le numéro de cette page.

Appuyez sur **EXIT** pour revenir au menu précédent.

Touches importantes

GUIDE DE PROGRAMMES (en mode DTV)

Appuyez sur **EPG** pour accéder au menu GUIDE DES PROGRAMMES.



Appuyez sur **▲/▼** pour mettre en surbrillance le programme que vous voulez enregistrer et appuyez sur **●** pour définir les paramètres d'enregistrement. Vous devez ensuite choisir la fréquence d'enregistrement et vérifier que les autres paramètres (Heure de début, Heure de fin et Chaîne) sont corrects. N'oubliez pas de mémoriser. Sur l'écran du Guide Électronique des Programmes, un symbole d'enregistrement s'affiche à côté du programme dont l'enregistrement a été programmé. La programmation d'un enregistrement peut s'effectuer avec le téléviseur allumé ou en mode veille. Si l'enregistrement commence alors que le téléviseur est en veille, il n'y aura pas d'image ni de son, mais le voyant de veille clignote alternativement en rouge et en vert.

Appuyez sur le bouton rouge pour regarder le guide des programmes du jour précédent.

Appuyez sur le bouton vert pour regarder le guide du jour suivant.

Appuyez sur le bouton jaune pour afficher la liste EPG.

Appuyez sur le bouton bleu pour mettre un rappel pour un programme donné.

Appuyez sur **EXIT** pour quitter.

Liste des chaînes

Appuyez sur **LIST** pour afficher la liste des chaînes.

Choisissez une liste à l'aide des touches **▲/▼**. Appuyez sur **ENTER** pour accéder à la chaîne.

Utilisez les touches **◀ / ▶** pour parcourir les pages de la liste des chaînes.

Appuyez sur **EXIT** pour quitter la liste des chaînes.

Liste des favoris

Appuyez sur **♥** pour afficher la liste des favoris.

Appuyez sur le bouton rouge pour supprimer le programme favori sélectionné.

Appuyez sur le bouton vert pour ajouter le programme en cours dans la liste des favoris.

Utilisez les touches **▲/▼** pour parcourir la liste.



Utilisez les touches **◀ / ▶** pour parcourir les pages de la liste des favoris.

Appuyez sur **ENTER** pour accéder à la chaîne.

Appuyez sur **EXIT** pour quitter la liste des favoris.

Fonction télétexte

• Affichage télétexte

1. Sélectionnez une station TV avec fonction télétexte.
2. Appuyez sur  pour accéder au mode télétexte.
3. Appuyez de nouveau sur  pour accéder au mode mixte. Cette fonction vous permet d'afficher la page télétexte par dessus le programme de télévision.
4. Appuyez une fois de plus sur  pour quitter le télétexte ou revenir au mode ATV/DTV normal.

• Sélection de page

1. Saisissez le numéro de la page (à trois chiffres) à l'aide des touches numériques. En cas de saisie erronée, vous devez d'abord finir de saisir le nombre à trois chiffres avant de recommencer à saisir le bon numéro.
2. Utilisez les touches **CH-/CH+** pour parcourir les pages.

• Figier



Appuyez sur  pour figer une page, et appuyez une deuxième fois pour la déverrouiller.

• Index



Appuyez sur  pour accéder directement à la page principale de l'index.

• Agrandissement de texte

Sur une page affichée à l'écran, vous avez la possibilité de doubler la taille du texte pour le rendre plus facile à lire.

1. Appuyez sur  pour agrandir la moitié supérieure de la page.
2. Appuyez de nouveau sur  pour agrandir la moitié inférieure de la page.
3. Appuyez de nouveau sur  pour rétablir l'affichage normal.

• Mode affichage

Appuyez sur  pour afficher les informations cachées en mode télétexte (par exemple la réponse à un quiz ou à une énigme etc.). Appuyez de nouveau sur  pour enlever les informations de l'écran.

• Page secondaire

Certaines pages de télétexte peuvent contenir plusieurs sous-pages qui sont affichées automatiquement par la station TV.

1. Vous avez la possibilité d'accéder à une sous-page donnée en appuyant directement sur  puis en saisissant le numéro (à 4 chiffres) de la sous-page à l'aide des touches numériques. Par exemple, vous devez saisir le numéro "0003" pour accéder à la troisième sous-page.
2. Appuyez de nouveau sur cette touche pour quitter le mode sous-page.

• Touches de couleur (rouge, vert, jaune et bleu)

Ces touches permettent d'accéder directement aux pages de couleur correspondantes indiquées en bas de l'écran télétexte.

Guide de dépannage

Dépannage

Avant de contacter le technicien de maintenance, veuillez vérifier les points suivants. Si le problème persiste, débranchez le téléviseur et demandez de l'aide.

Son TV analogique		
Symptômes	Causes possibles	Solution
Grésillements ou son déformé.	Interférences en provenance de voitures, de lumières phosphorescentes, d'un magnétoscope, d'une émission de radio, d'un PC ou de tout autre appareil.	Éteignez les appareils un par un pour voir si les interférences s'estompent. Consultez également la section concernant les interférences d'image.
Le son passe de stéréo à mono.	Signal trop faible ou diffusion en mono.	Vérifiez l'antenne et le signal.

Image TV analogique		
Symptômes	Causes possibles	Solution
Image granuleuse (neigeuse)	Votre enregistreur vidéo est peut-être défectueux. Problème de transmission. L'antenne a bougé, est endommagée ou est mal branchée.	Si vous avez un enregistreur vidéo, essayez de brancher l'antenne directement sur le téléviseur. Si le défaut disparaît, l'enregistreur vidéo est sans doute à l'origine du problème. Faites examiner l'antenne.
Les objets de l'image apparaissent décalés (images fantômes)	L'antenne reçoit des signaux réfléchis par les collines ou les bâtiments. Antenne défectueuse	Essayez de syntoniser un signal de meilleure qualité à partir de la même station de télévision. Faites examiner l'antenne.
Taches ou bandes sur l'image.	Mauvaise réception de l'antenne. Interférences avec d'autres appareils électriques (ex: moteurs, machine-outil). Les réglages des appareils vidéo numériques ne sont pas adaptés aux spécifications d'entrée VGA/HDMI du moniteur.	Essayez de syntoniser un signal de meilleure qualité à partir de la même station de télévision. Faites examiner l'antenne. Éloignez l'appareil à l'origine des interférences ou éteignez-le si possible. Modifiez les paramètres du taux d'actualisation ou de résolution de l'appareil numérique, si possible.
Interférences visuelles (lignes ondulées ou bandes sur l'image). Présence	Un autre appareil utilise la même fréquence. Câble de mauvaise qualité	Mettez les autres appareils en mode veille pour voir si les interférences

Guide de dépannage

possible d'interférences sonores.	entre le téléviseur et l'antenne. L'antenne reçoit un signal parasite sur la même fréquence.	disparaissent; changez la fréquence de sortie de l'appareil à l'origine des interférences (voir mode d'emploi de cet appareil). Procurez-vous un câble de meilleure qualité. Faites examiner l'antenne.
Caractères brouillés dans le télétexte	Mauvaise réception	Comme pour "image neigeuse" et "images fantômes".
Lorsque l'entrée RGB est utilisée, l'image est distordue ou inexistante.	Signal de synchronisation manquant.	Appuyez sur le bouton AV pour sélectionner l'entrée AV qui reçoit le signal de synchronisation.

Télévision numérique terrestre

Symptômes	Causes possibles	Solution
L'image se bloque ou se fige. Son discontinu	Mauvaise réception ou type d'antenne incorrect.	Essayez de régler à nouveau. L'antenne ne convient peut-être pas pour la télévision numérique.
Certaines chaînes manquent.	Une ou plusieurs fréquences numériques multiplex ne sont pas captées.	La réception TV numérique est peut-être mauvaise là où vous vous trouvez. Faites appel à un monteur d'antenne pour vérifier l'antenne.
Un ou plusieurs des problèmes énumérés ci-dessus.	Interférences ou autre problème lié au passage d'un signal dans un autre appareil.	Essayez de brancher l'antenne directement sur le récepteur TV numérique, puis recommencez le réglage. Si un appareil comporte un modulateur de fréquence radio, éteignez-le ou changez la fréquence, puis recommencez le réglage de la télévision analogique. (Référez-vous au mode d'emploi de l'autre appareil pour cela.)

Guide de dépannage

Multiplex

Le DVB-T (Digital Video Broadcasting - Terrestrial, "diffusion de télévision numérique par liaisons hertziennes terrestres") est diffusé en groupes de chaînes partageant la même fréquence. Ce type d'arrangement est connu sous le nom de Multiplex. Le système DVB-T comporte plusieurs multiplex, avec chacun son propre groupe de chaînes. Si le niveau de réception est mauvais pour une fréquence multiplex donnée, il est possible que vous perdiez l'ensemble des chaînes de ce multiplex.

Généralités		
Symptômes	Causes possibles	Solution
L'image n'est pas à la bonne taille ou l'appareil source (ordinateur, lecteur DVD, décodeur etc.) ne permet pas de régler la résolution pixel pouvant être reproduite par l'écran.	L'appareil source n'a pas lu les données de paramétrage de l'écran. Le câble utilisé n'a pas toutes les connexions requises.	Évitez d'utiliser des vieux câbles et des adaptateurs. N'utilisez que des câbles modernes. Redémarrez l'appareil source après avoir connecté et rallumé l'écran. Changez la carte graphique de votre ordinateur. Vérifiez les résolutions vidéo compatibles indiquées dans ce mode d'emploi.
L'image semble étirée ou aplatie, bien que le format d'image soit réglé correctement (par exemple 4:3 ou 16:9).	L'appareil alimentant l'écran n'est pas réglé sur le bon format d'image.	Sur l'appareil alimentant le téléviseur, choisissez le format de sortie qui convient, par exemple 4:3 (format conventionnel), 16:9, 1280 x 720 ou 1920 x 1080 pixels pour les grands écrans.
Pas d'image.	La luminosité et le contraste sont réglés au minimum.	Augmentez les réglages de luminosité et de contraste.
Pas de son	Le volume est réglé au minimum. Le son est coupé.	Montez le volume. Appuyez sur la touche silencieux pour remettre le son.

Guide de dépannage

Télécommande		
Symptômes	Causes possibles	Solution
Dysfonctionnements ou portée trop courte.	Piles épuisées. Présence d'un obstacle.	Mettez des piles neuves. Enlevez tous les obstacles sur le passage et dirigez la télécommande tout droit vers le capteur.

Alimentation		
Symptômes	Causes possibles	Solution
La télévision semble "morte" : aucun témoin ne s'allume et rien ne fonctionne.	L'appareil n'est pas sous tension. La prise de courant n'est pas sous tension. Disjoncteur déclenché ou fusible grillé.	Vérifiez les boutons marche/arrêt du téléviseur et de la prise de courant. Assurez-vous que la prise est sous tension. Vérifiez le fusible ou le disjoncteur dans le panneau électrique. Examinez les raisons possibles de la panne avant de changer ou de relancer le fusible.
La télécommande et les boutons de l'appareil sont inopérants. Le téléviseur reste bloqué en veille.	Dysfonctionnement du microcontrôleur lié à une perturbation électrique.	Coupez l'alimentation et attendez 5 minutes avant de réessayer. (Si le téléviseur ne marche toujours pas, laissez-le débranché et faites appel à un réparateur).
Certains boutons de la télécommande ou du téléviseur sont inopérants.	Le verrouillage est activé (si applicable) pour les chaînes, l'installation, les touches ou la sécurité enfant.	Référez-vous à la section correspondante du mode d'emploi.

Entretien

Les dysfonctionnement prématurés peuvent être évités. Prenez soin du produit et nettoyez-le régulièrement afin de prolonger sa durée de vie. N'oubliez pas d'éteindre et de débrancher l'appareil avant toute manipulation de nettoyage.

Nettoyage de l'écran

1. Voici un moyen pratique pour débarrasser votre écran de la poussière pour un bon moment. Mouillez un chiffon mou dans un mélange d'eau tiède et d'une petite quantité d'adoucissant ou de produit de vaisselle. Essorez le chiffon jusqu'à ce qu'il soit presque sec, puis utilisez-le pour essuyer l'écran.
2. Enlevez toute l'eau de l'écran et laissez-le sécher naturellement avant de rallumer le téléviseur.

Nettoyage du boîtier

Pour enlever la saleté ou la poussière, essuyez le boîtier avec un chiffon doux, sec et non pelucheux. N'utilisez en aucun cas un chiffon mouillé.

Information à destination des utilisateurs dans l'UE

Ce symbole sur le produit ou sur son emballage signifie que l'appareil électrique en question ne doit pas être jeté avec les ordures ménagères à la fin de sa durée de vie.

Des systèmes de collecte séparée pour le recyclage existent dans l'Union Européenne. Pour plus de détails, renseignez-vous auprès des autorités locales ou du magasin où vous avez acheté le produit.



Fiche produit

Specifications

MODÈLE		B3225HD LED	B4025FHD LED
Type d'affichage	Taille du panneau	31.5"	40"
	Luminosité	250	280
	Rapport de contraste	850:1	4000:1
Résolution max.		1366 x 768	1920x 1080
Connecteur I/O	Prise CI	1	1
	USB	1	1
	HDMI	3	3
	YPbPr	1	1
	ENTRÉE VIDÉO AUDIO	1	1
	ENTRÉE AUDIO VGA/PC	1	1
	SORTIE COAXIALE	1	1
	CASQUE	1	1
	ENTRÉE ANTENNE	1	1
	Entrée Péritel	1	1
Alimentation:		AC 100-240v~ 50/60Hz	AC 100-240v~ 50/60Hz
Consommation électrique		Max. 60W, standby<0.5W	Max. 75W, standby<0.5W
Dimensions (LxPxH)		736x180x483 mm	929x210x595 mm
POIDS (net)		6 Kg	8.7 Kg

Fiche produit

(Modèle: B3225HD LED)



Consommation d'électricité en mode veille (approx.)	< 0,50 W
Résolution d'écran	1366 x 768 pixels

Fiche produit

(Modèle: B4025FHD LED)



Consommation d'électricité en mode veille (approx.)	< 0,50 W
Résolution d'écran	1920 x 1080 pixels

Darty Plc © UK: EC1N 6TE

20/01/2014

