



MARQUE: MUSE

REFERENCE: M-992 CVB

CODIC: 3780490





**M-992 CVB**  
**Double lecteur DVD de voiture**  
**Manuel d'utilisation**





**Veillez lire attentivement ce manuel avant toute utilisation.**

## DESCRIPTION DE L'APPAREIL

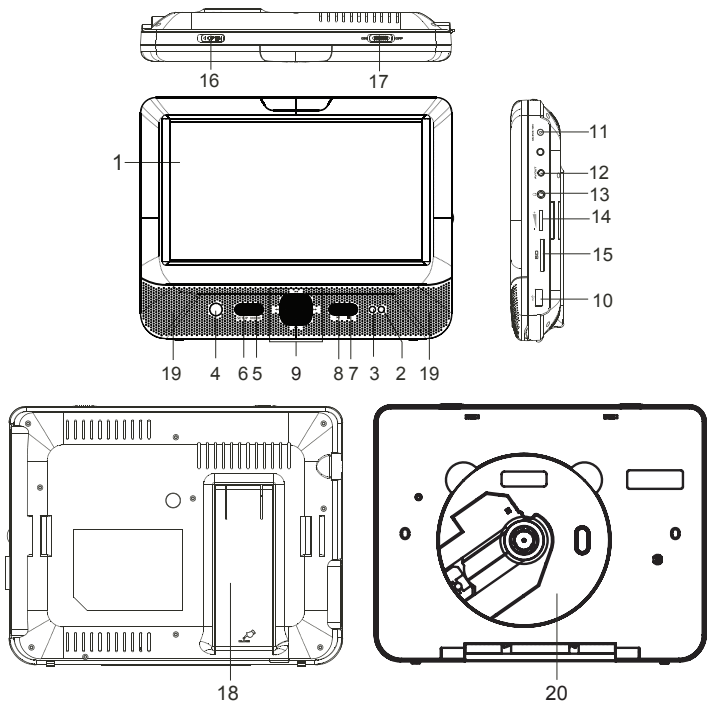
### Unité principale (A & B)



1. Écran LCD (TFT)
2. Indicateur  de fonctionnement : Cet indicateur est allumé lorsque l'appareil est en marche.
3. Indicateur de charge : L'indicateur de charge s'éteint lorsque la batterie est complètement rechargée.
4. Capteur pour télécommande
5. Touche **MODE** : Appuyez sur cette touche pour passer en mode de sélection de la source. Utilisez les touches **◀** et **▶** pour sélectionner le mode DVD, SD ou USB, puis appuyez sur **OK** pour confirmer.
6. Touche **SETUP** (configuration) : Affichage du menu de configuration.
7. Touche  : Appuyez une fois pour passer en mode de pré-arrêt (appuyez alors sur **▶||** pour reprendre la lecture), appuyez une deuxième fois pour arrêter la lecture.
8. Touche **▶||** : Lecture et mise en pause.

9. Touches **◀◀ / ▶▶** : Passage au chapitre (DVD) ou à la page (CD) précédent(e) ou suivant(e).  
**◀◀ / ▶▶** : Recherche rapide vers l'arrière ou vers l'avant.  
**▲, ▼, ◀, ▶** : Navigation dans les menus.  
 OK (valider) : Confirmation d'une sélection dans un menu.
10. Connecteur USB
11. Entrée alimentation (**DC IN 9-12V**)
12. Sortie AV (**AV OUT**) (pour l'unité A) ; Entrée/ Sortie AV( **AV IN/OUT** )(pour l'unité B)
13. Prise écouteurs
14. Molette VOLUME : Réglage du volume.
15. Logement pour carte SD/MMC
16. Commutateur **OPEN**
17. Commutateur **ON/OFF** (marche/arrêt)
18. Pied
19. Haut-parleurs
20. Compartiment disque : Ouvrez le compartiment pour insérer un disque.

## Télécommande

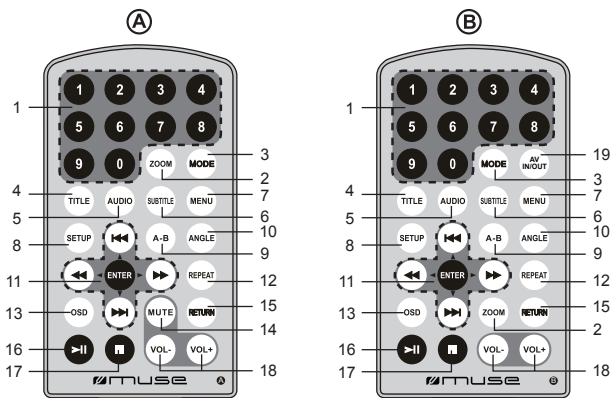

1. **0, 1, 2... 9** : Pavé numérique pour la saisie de chiffres.
2. **ZOOM** : Fonction zoom.
3. **MODE** : Appuyez sur cette touche pour passer en mode de sélection de la source. Utilisez les touches **◀** et **▶** pour sélectionner le mode DVD, SD ou USB , puis appuyez sur **ENTER** pour confirmer.
4. **TITLE (titre)** : Affichage du menu des titres du disque.
5. **AUDIO** : Sélection d'une langue audio (mode DVD).
6. **SUBTITLE (sous-titres)** : Réglage des sous-titres.
7. **MENU** : Affichage du menu du disque pendant la lecture
8. **SETUP (configuration)** : Affichage du menu de configuration.

9. **A-B** : Répétition d'un segment A-B
10. **ANGLE** : Sélection d'un angle de vue en mode DVD.
11. **◀◀/▶▶** : Passage au chapitre (DVD) ou à la plage (CD) précédent(e) ou suivant(e).  
**◀◀/▶▶** : Recherche rapide vers l'arrière ou vers l'avant.  
**▲, ▼, ◀, ▶** : Navigation dans les menus.
- ENTER (valider)** : Confirmation d'une sélection dans un menu.
12. **REPEAT (répétition)** : Lecture répétée.
13. **OSD** : Affichage d'informations sur la lecture.
14. **MUTE (sourdine)** : Permet de couper ou rétablir le son (pour la télécommande A seulement).
15. **RETURN (RETOUR)** : Pour retourner à la page supérieure.
16. **▶||** : Lecture et mise en pause.
17. **■** : Appuyez une fois pour passer en mode de pré-arrêt (appuyez alors sur ▶|| pour reprendre la lecture), appuyez une deuxième fois pour arrêter la lecture.
18. **VOL-/+** : Réglage du volume.
19. **AV IN/ OUT** : Permet de passer entre le mode Entrée AV et le mode Sortie AV (pour la télécommande B seulement).

Remarque : Le symbole «  $\text{Z}$  » s'affiche si la fonction souhaitée n'est pas disponible.

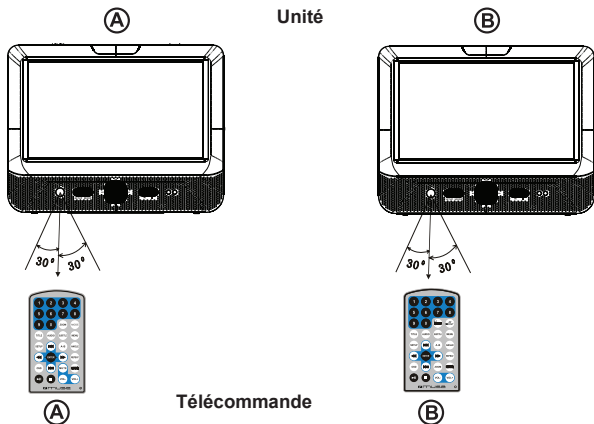

Remarque :

Il y a deux télécommandes différentes.

La télécommande A peut seulement être utilisée pour faire fonctionner l'unité A.

La télécommande B peut seulement être utilisée pour faire fonctionner l'unité B.

Veuillez consulter la marque **A** ou **B** sur l'unité ou la télécommande.

La télécommande fonctionne avec une pile au lithium de type CR2025 (fournie). Pour alimenter la télécommande, retirez l'onglet d'isolation situé à l'arrière de l'appareil.

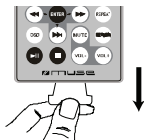

## REPLACEMENT DE LA PILE DE LA TÉLÉCOMMANDE

1. Poussez le verrou vers la droite.
2. Sortez le tiroir à pile.
3. Installez une pile « CR2025 » en dirigeant la borne positive de la pile (+) vers le haut.
4. Remplacez le couvercle du compartiment à pile.

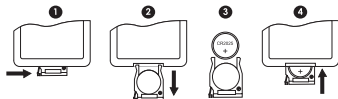

## REMARQUES :

- Avant de jeter des piles, consultez votre revendeur car celui-ci peut les reprendre pour les recycler.
  - Pour éviter un écoulement, retirez les piles en cas de non-utilisation prolongée de l'appareil.
  - En cas de non-utilisation prolongée de la télécommande, retirez les piles afin d'éviter tout dommage provoqué par une corrosion due à un écoulement de celles-ci.
- ATTENTION : Risque d'explosion si les piles ne sont pas insérées correctement. Utilisez uniquement des piles identiques ou de type équivalent.**



Si à l'avenir vous désirez vous débarrasser de cet appareil, veuillez noter que les appareils électriques ne doivent pas être jetés avec les ordures ménagères. Renseignez-vous pour connaître le centre de recyclage le plus proche. Consultez les autorités locales ou votre revendeur pour plus de détails (directive sur les déchets des équipements électriques et électroniques).

## ACCESSOIRES

Adaptateur secteur x2  
Télécommande x2  
Câble AV x3  
Adaptateur allume-cigare x1

Sacoche de transport x1  
Écouteurs x2  
Supports de montage x2

## ALIMENTATION

### Utilisation de l'adaptateur secteur

Les adaptateurs secteur fournis peuvent uniquement être utilisés sur une alimentation secteur de 100-240 V.

### Utilisation de l'unité A ou de l'unité B

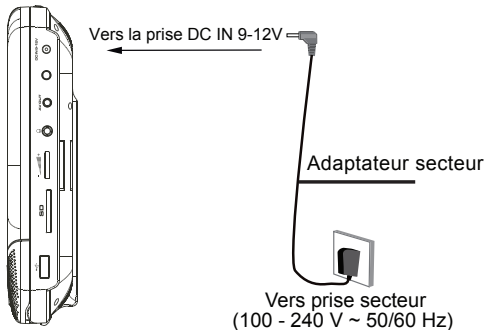

## Utilisation conjointe de l'unité A et de l'unité B

Vous pouvez regarder le même DVD sur les deux unités.

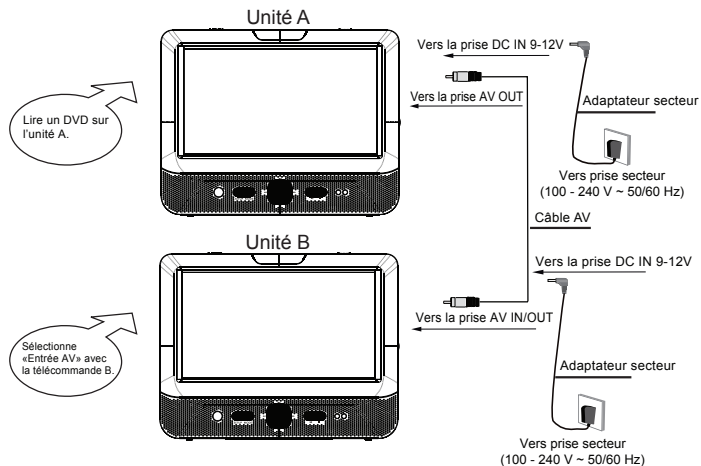

### Regarder les deux unités ensemble

1. Connectez l'unité A et l'unité B à l'aide du câble AV fourni.
2. Allumez les deux unités.
3. Appuyez sur la touche **AV IN/OUT** sur la télécommande B pour sélectionner le mode « Entrée AV » pour l'unité B.
4. Lire un DVD sur l'unité A, l'unité B lira en même temps.

Remarque: Si vous souhaitez regarder l'unité A ou l'unité B indépendamment, déconnectez le câble AV entre les deux unités. Vous devrez peut-être sélectionner le mode « Sortie AV » pour l'unité B en appuyant sur la touche **AV IN/OUT** sur la télécommande B afin de lire normalement.

### Avertissements

- \* Afin d'éviter d'abîmer l'appareil, éteignez-le avant de débrancher l'adaptateur secteur de l'appareil.
- \* En cas de non-utilisation prolongée, débranchez l'adaptateur secteur de la prise murale.
- \* Veillez à ce que la prise secteur se trouve à proximité et soit facilement accessible. En cas de dysfonctionnement, débranchez immédiatement la fiche d'alimentation de la prise secteur.
- \* L'adaptateur secteur permet de débrancher l'appareil. Il doit rester facilement accessible durant l'utilisation. Pour couper complètement l'alimentation de l'appareil, débranchez l'adaptateur de la prise secteur.
- \* N'utilisez pas l'adaptateur secteur s'il est abîmé. Placez les câbles de manière sûre et veillez à ce qu'ils ne soient ni coincés, ni pincés. Si le câble d'alimentation est abîmé, contactez un technicien qualifié.

## Utilisation de l'adaptateur allume-cigare

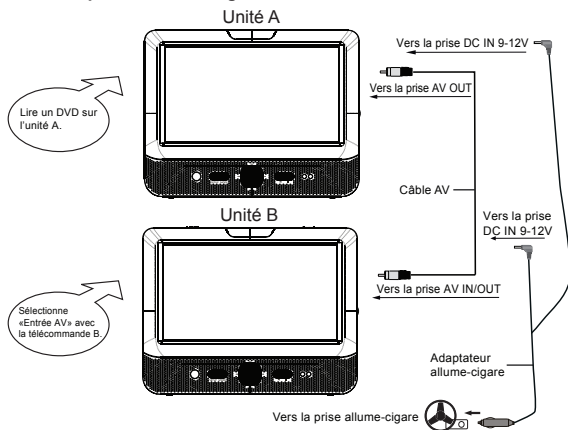

**AVERTISSEMENT : Débranchez l'adaptateur allume-cigare en cas de non-utilisation. Ne l'utilisez pas dans une voiture avec système électrique 24 V.**

### Avertissements

- Utilisez uniquement l'adaptateur allume-cigare 12 V fourni. L'utilisation d'un autre adaptateur pourrait endommager l'appareil.
- L'adaptateur allume-cigare 12 V fourni est exclusivement destiné à être utilisé avec ce produit. Ne l'utilisez donc pas avec d'autres appareils.
- Pour des raisons de sécurité, n'utilisez pas le lecteur et ne regardez pas de film lorsque vous conduisez.
- Veillez à ce que les appareils soient correctement fixés afin d'éviter toute chute en cas d'accident.
- Lorsque l'intérieur de la prise allume-cigare est encombré par des cendres ou de la poussière, il se peut que la fiche chauffe en raison d'un mauvais contact. Veuillez nettoyer l'allume-cigare avant utilisation.
- Débranchez l'adaptateur allume-cigare du lecteur et de l'allume-cigare après utilisation.

### Utilisation de la batterie intégrée

Cet appareil est équipé d'une batterie au lithium-polymère rechargeable intégrée. Chargez la batterie intégrée avant la première utilisation. L'indicateur de charge passe du ROUGE au VERT lorsque la batterie est tout à fait chargée.

#### Avertissements :

- \* La batterie ne peut être rechargée qu'en utilisant l'adaptateur secteur, lorsque l'appareil est éteint.
- \* Rechargez la batterie intégrée lorsque vous avez l'intention de l'utiliser juste après.
- \* Lors de l'utilisation de la batterie intégrée, la température ambiante doit être comprise entre 5°C et 35°C.
- \* Afin d'allonger la durée de vie de la batterie intégrée, veuillez la recharger à une température d'intérieur.
- \* La batterie intégrée de cet appareil peut présenter un risque d'incendie ou de brûlure chimique en cas d'utilisation incorrecte.
- \* Ne démontez pas la batterie, ne la chauffez pas à plus de 100°C et ne la jetez pas au feu.
- \* N'exposez pas la batterie à une chaleur excessive, comme les rayons du soleil, le feu ou d'autres sources de chaleur similaires.



- Lorsque vous vous débarrassez de la batterie, veillez au respect de l'environnement et conformez-vous à la législation en vigueur.
- lorsque la batterie est Presque vide,  clignotera sur l'écran, puis le lecteur accédera au mode veille automatiquement.

## CONNEXIONS

### Regarder un DVD sur votre téléviseur

Avant d'effectuer les connexions, déconnectez tous les appareils de l'alimentation.

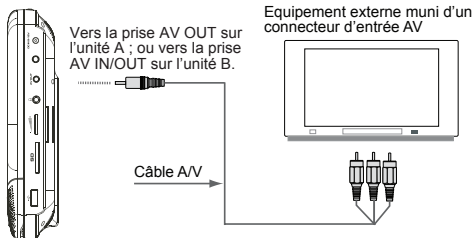

Remarque: Pour l'unité B, vous devrez peut-être sélectionner le mode Sortie AV en appuyant sur la touche **AV IN/OUT** sur la télécommande B.

## UTILISATION D'UN CASQUE OU D'ECOUTEURS

Tension de sortie maximale  $\leq 150$  mV

### AVERTISSEMENT A PROPOS DU NIVEAU DE VOLUME DU CASQUE OU DES ECOUTEURS

Diminuez le volume avant de connecter des écouteurs et augmentez-le ensuite si nécessaire. L'utilisation prolongée d'écouteurs à un volume élevé peut endommager votre ouïe. Lorsqu'un casque ou des écouteurs sont utilisés, la sortie sonore des haut-parleurs se coupe automatiquement.

Attention : N'utilisez pas votre casque ou vos écouteurs à un niveau de volume élevé, cela pourrait endommager votre ouïe.



**A pleine puissance, l'écoute prolongée du baladeur peut endommager l'oreille de l'utilisateur.**

## LECTURE D'UN DISQUE

### Informations sur les zones de lecture

Informations sur les zones de lecture : Cet appareil est conçu pour gérer les informations de zones de lecture encodées sur les DVD. Si le numéro de zone imprimé sur votre DVD ne correspond pas au numéro de zone de l'appareil, celui-ci ne pourra pas en lire le contenu.

**Le numéro de zone de cet appareil est le 2.**

### LECTURE DE BASE

1. Pour mettre l'appareil en marche, placez le commutateur **ON/OFF** en position ON. L'indicateur de fonctionnement s'allume.
2. Faites passer l'interrupteur **OPEN** vers la gauche pour ouvrir le panneau frontal.
3. Insérez un disque, face imprimée orientée vers vous. Vous entendez un « clic » lorsque le disque est bien en place.
4. Refermez le compartiment. Votre appareil charge le disque. Il affiche ensuite automatiquement le menu DVD ou commence directement la lecture du DVD. Si la lecture ne démarre pas automatiquement, appuyez sur la touche **▶||**.

**Avertissement : Ne touchez pas le disque lorsqu'il est en mouvement, attendez qu'il s'arrête de lui-même.**

#### **Recherche rapide vers l'avant ou l'arrière**

Pendant la lecture du disque, appuyez sur la touche ◀◀ ou ▶▶ pour effectuer une recherche rapide vers l'arrière ou l'avant. Appuyez de manière répétée sur la touche pour modifier la vitesse du retour ou de l'avance rapide. Pour reprendre la lecture à la vitesse normale, appuyez sur la touche ▶||.

#### **Sélection d'un chapitre / d'une plage**

Pendant la lecture d'un disque DVD, appuyez sur la touche ▶▶| ou |◀◀ pour passer au chapitre suivant ou pour revenir au chapitre précédent. Pendant la lecture d'un disque CD, appuyez sur la touche ▶▶| ou |◀◀ pour passer à la plage suivante ou pour revenir à la plage précédente.

#### **Zoom (DVD)**

Pendant la lecture d'un disque, appuyez de manière répétée sur la touche **ZOOM** pour agrandir l'image selon l'un des facteurs de zoom disponibles : x2, x3, x4, 1/2, 1/3, 1/4 et Désactivé.

#### **Affichage d'informations**

Pendant la lecture du disque, appuyez de manière répétée sur la touche **OSD** pour afficher des informations sur la lecture.

## **MODES DE LECTURE**

### **Modes de répétition**

Lors de la lecture d'un disque, appuyez sur la touche **REPEAT** pour sélectionner l'un des modes de répétition suivants :

**DVD** : répétition d'un chapitre, répétition d'un titre, répétition totale, répétition désactivée.

**CD** : répétition d'une plage, répétition totale, répétition désactivée.

**MP3** : répétition d'une plage, répétition d'un répertoire, répétition désactivée.

Remarques :

\*Certains DVD ne supportent pas la fonction de répétition.

\*La fonction de saut n'est pas disponible en mode de répétition d'un chapitre (DVD) et d'une plage (CD, fichiers MP3).

### **Répétition d'un segment « A-B »**

Pour répéter en boucle un segment compris entre les points A et B, appuyez une première fois sur la touche **A-B** pour déterminer le début du segment à répéter (point A). Appuyez de nouveau sur la touche **A-B** pour déterminer la fin du segment (point B). Le segment est alors répété en boucle jusqu'à ce que vous appuyiez à nouveau sur la touche **A-B** pour reprendre la lecture normale.

Remarque : Certains disques DVD ne supportent pas la fonction de répétition d'un segment A-B.

## **EXTRAIRE UN CD**

Avec cette fonction, vous pouvez changer le format du CD en format MP3, puis le stocker dans un appareil USB ou carte SD/MMC.

1. Insérez un appareil USB dans le port USB sur l'unité. Insérez la carte mémoire dans le logement pour carte de l'appareil. Insérez un CD/HDCD dans le compartiment CD.

2. En mode arrêt ou lecture, Appuyez sur la touche **SUBTITLE** sur la télécommande pour accéder au mode d'extraction de CD.

3. Utilisez les touches ▲, ▼, ◀, ▶ pour sélectionner la piste et le paramètre de votre choix, appuyez sur **ENTER** pour confirmer

**Vitesse** : Sélectionnez la vitesse d'extraction : normal ou rapide.

**Double Débit** : Sélectionne le débit binaire de votre choix. 96kbps, 112kbps, 128kbps, 192kbps, 256kbps ou 320kbps.

**Créer ID3** : Vous pouvez créer un ID3 lorsque « Oui » est sélectionné.

**Appareil** : Choisissez le dispositif de stockage : USB ou carte SD/MMC.

**Démarrer** : Sélectionnez cet élément et appuyez sur **ENTER** pour démarrer l'extraction du CD.

**Quitter** : Permet de quitter le mode d'extraction CD.

**Tout** : Sélectionnez toutes les pistes du disque pour extraire le CD.

**Aucun** : Aucune piste sélectionnée.

Gravure de CD	
Option	Plage
Vitesse normale	✓ Track 01 03:39
Double débit 128kbps	✓ Track 02 03:49
Créer ID3 Oui	Track 03 04:05
Appareil USB	Track 04 03:58
	Track 05 04:16
	Track 06 03:43
	Track 07 04:52
<b>Résumé</b>	
Sélect. Plage 2	
Sélect. Temps 07:28	
Démarrer	Quitter
Tout	Aucun

4. Utilisez les touches ▲, ▼, ◀, ▶ pour sélectionner la piste et le paramètre de votre choix, appuyez sur **ENTER** pour confirmer. Lorsqu'une piste est sélectionnée, cela est indiquée par « ✓ ». Sélectionnez « Démarrer » et appuyez sur **ENTER** pour démarrer l'extraction du CD. Les pistes sélectionnées seront changées au format MP3 et rangées dans l'appareil USB ou carte SD/MMC automatiquement. Le processus d'extraction apparaîtra comme ci-dessous :

Gravure de CD	
Extraction	Sélect. Plage
Progression de la piste	Track 01 10%
Progression totale	Track 02 03:49
Annuler	
<b>Résumé</b>	
En cours d'extraction	
Plage 01/02	

Remarque: Pendant l'extraction, vous pouvez sélectionner « Annuler » pour arrêter l'extraction.

## LECTURE D'UNE CLE USB OU D'UNE CARTE SD/MMC

Vous pouvez connecter un périphérique USB (non fourni) au port USB ou une carte mémoire SD/MMC (non fournie) au logement pour carte de l'appareil pour lire des vidéo DivX ou des fichiers audio et images.

1. Insérez le périphérique USB dans le port USB de l'appareil. Insérez la carte mémoire dans le logement pour carte de l'appareil.

2. Appuyez sur la touche **MODE** pour passer en mode de sélection de la source.

Utilisez les touches ◀ et ▶ pour sélectionner le mode DVD, SD ou USB, puis appuyez sur **ENTER** pour confirmer.

Pour plus d'informations sur la lecture d'une clé USB ou d'une carte mémoire SD/MMC, veuillez vous référer à la section « LECTURE DE FICHIERS MP3/DIVX/IMAGES ».

### Remarques :

- Il est recommandé d'insérer le périphérique USB ou la carte SD/MMC lorsque l'appareil est hors tension.

Il existe de nombreux modèles de périphériques USB. Nous ne pouvons garantir que l'appareil supporte tous ces modèles. Si votre périphérique USB n'est pas supporté, veuillez en essayer un autre.

\* Il arrive que certaines cartes SD/MMC soient incompatibles.

## LECTURE DE FICHIERS MP3/DIVX/IMAGES

DivX®, DivX™ Certified et les logos associés sont des marques déposées par DivX, Inc. et sont utilisés sous licence.

Ce lecteur peut lire des fichiers MP3, DivX et images enregistrés sur des disques CD-R et CD-RW, des périphériques USB et sur des cartes mémoire SD/MMC.

1. Insérez un disque, connectez un périphérique USB ou insérez une carte mémoire SD/MMC dans le lecteur.

2. Appuyez sur la touche **MODE** pour passer en mode de sélection de la source.

Utilisez les touches ◀ et ▶ pour sélectionner le mode DVD, SD ou USB, puis appuyez sur **ENTER** pour confirmer.

3. L'identification du périphérique et de son contenu nécessite un court instant. Une fois que l'appareil est détecté, l'écran affichera le menu principal. Utilisez les touches ◀, ▶ pour sélectionner un fichier et appuyez sur **ENTER** pour confirmer.

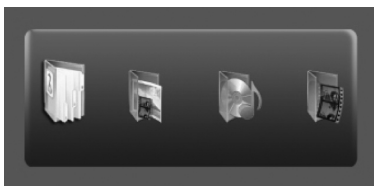

### Mode Navigateur

En mode navigateur, l'unité affichera la liste des contenus des dossiers et fichiers. Utilisez les touches ▲, ▼, ◀, ▶ pour sélectionner un dossier et un fichier, appuyez sur **ENTER** pour confirmer

Remarque: Pour retourner au menu principal, Appuyez sur la touche **RETURN** sur la télécommande.



### Mode photo

En mode Photo, les photos seront affichées en mode onglet d'abord, comme ci-dessous:

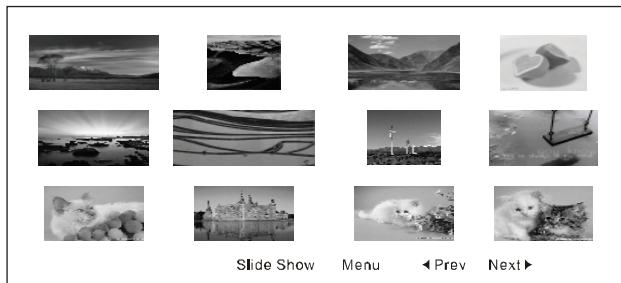

1. Sélectionnez une photo avec les touches directionnelles et appuyez sur **ENTER** ou **▶||** pour démarrer la lecture.
2. Pendant la lecture, appuyez sur la touche **OSD** pour changer le mode diaporama.
3. Appuyez sur **◀◀** ou **▶▶** pour faire tourner la photo.
4. Appuyez sur la touche **■** pour arrêter la lecture et retourner en mode onglet.
5. Appuyez sur **RETURN** pour retourner au menu principal.



## Mode musique

Utilisez les touches **▲** , **▼** pour sélectionner un fichier et appuyez sur la touche **ENTER** pour commencer la lecture de celui-ci. Appuyez sur **■** pour arrêter la lecture.

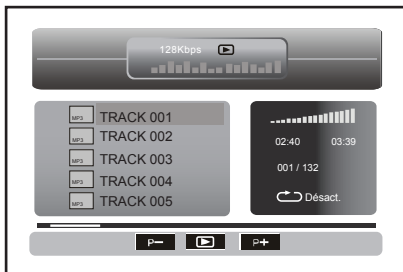

En mode arrêté, appuyez sur **◀** ou **▶** pour choisir la fonction dans la barre du bas, puis appuyez sur la touche **ENTER**.

P- : Page suivante

▶ : commencer la lecture

P+ : Page précédente



## Mode film

### Remarques :

- Evitez les noms de fichiers trop longs ! Nous vous suggérons d'utiliser 11 caractères maximum.
- Le nombre total de fichiers sur un disque ne doit pas dépasser 254.
- Le nombre total de répertoires ne doit pas dépasser 32.
- Il ne peut y avoir plus de 4 niveaux de répertoires.

### Formats pris en charge :

MP3 : 32 kbps - 320 kbps

JPEG : jusqu'à 8000 X 6000 pixels, taille égale ou inférieure à 8 Mo

MPEG : MPEG-1 (ISO/IEC 11172-2), MPEG-2 (ISO/IEC 13818-2), MPEG-4 ASP (DivX)

AVI : jusqu'à 720 X 576

VOB (DVD) : 720 x 480i, 720 x 576i, 720 x 480p, 720 x 576p

DivX : 3.11 / 4.0 / 5.0/6.0

# MENU DE CONFIGURATION

1. Appuyez sur la touche **SETUP** pour afficher le menu principal.

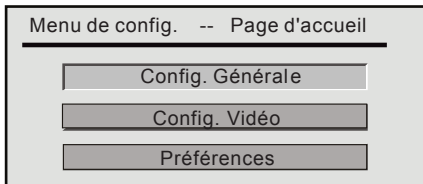

2. Appuyez sur **▲** , **▼** pour sélectionner un menu et appuyez sur **ENTER** pour accéder au sous-menu.

3. Utilisez les touches **▲** , **▼** , **◀** , **▶** pour naviguer dans les sous-menu, appuyez sur **ENTER** pour confirmer votre sélection.

4. Appuyez sur la touche **SETUP** pour quitter le menu de configuration.

## Configuration Générale



### \* «Format d'affichage»

#### « 4:3 Pan Scan »

- Lors de la lecture d'une vidéo au format large, ce mode coupe les côtés droit et gauche de l'image pour qu'elle puisse être visualisée en plein écran sur un écran 4:3.
- Certains DVD au format large ne permettent pas la lecture au format Pan Scan. Le mode Letter Box est alors automatiquement sélectionné (bandes noires en haut et en bas de l'écran).

#### « 4:3 Letter Box »

- Lors de la lecture d'une vidéo au format large sur un écran 4:3, des bandes noires s'affichent en haut et en bas de l'écran.

#### « 16:9 » (écran large)

- Sélectionnez ce mode pour lire des vidéos au format large sur une TV écran large.

#### Remarques :

- Le format d'affichage est prédéfini sur le DVD. C'est pourquoi les DVD ne sont parfois pas affichés au format d'affichage choisi.
- Lorsque vous lisez des DVD enregistrés au format 4:3, la vidéo sera toujours affichée au format 4:3, quel que soit le format d'affichage choisi dans le menu de configuration du lecteur.

\* « **Signet Angle** »

« Act. » (Activer) : Sélectionnez ce paramètre pour indiquer un signet angle pendant la lecture d'un disque proposant plusieurs angles de vue. Vous pouvez sélectionner l'un des angles de vue proposés à l'aide de la touche ANGLE de la télécommande.

« Désact. » (Désactiver) : Sélectionnez ce paramètre pour cacher le signet angle.

REMARQUE : Cette fonction n'est disponible que pour les disques avec angles de vue multiples.

\* « **Langue OSD** »

• Sélection d'une langue de menu.

\* « **Econom. Ecran** »

Activation / désactivation de l'économiseur d'écran.

\* « **Veille automati.** »

Cette fonction vous permet de sélectionner le paramètre de veille :

« **Désact.** » : L'unité ne passera jamais en mode veille.

« **3 Heures** » : Si aucune touche n'est activée pendant 3 heures, l'unité passera en mode veille automatiquement.

« **4 Heures** » : Si aucune touche n'est activée pendant 4 heures, l'unité passera en mode veille automatiquement.

« **Configuration Vidéo** »



\* « **Système TV** »

• Sélection d'un système TV : « **AUTO** » ou « **NTSC** ».

\* « **Qualité** »

Permet d'ajuster la qualité vidéo de la sortie vidéo.

« **Luminosité** » : Cette option vous permet de régler la luminosité de l'image sur une échelle de -20 à +20.

« **Contraste** » : Cette option vous permet de régler le contraste de l'image sur une échelle de -16 à +16.

« **Teinte** » : Cette option vous permet de régler la teinte des couleurs sur une échelle de -9 à +9.

« **Couleur** » : Cette option vous permet de régler la saturation de la couleur sur une échelle de -9 à +9.

\* « **Réglage écran** »

Permet d'ajuster la qualité vidéo du panneau.

« **Luminosité** » : Cette option vous permet de régler la luminosité de l'image sur une échelle de -15 à +15.

« **Contraste** » : Cette option vous permet de régler le contraste de l'image sur une échelle de -16 à +16.

« **Teinte** » : Cette option vous permet de régler la teinte des couleurs sur une échelle de -9 à +9.

« **Couleur** » : Cette option vous permet de régler la saturation de la couleur sur une échelle de -9 à +9.

### \* « DivX VOD»

- Vous avez parfois besoin d'un code d'enregistrement avec certains fichiers DivX de vidéo à la demande. Veuillez obtenir un code pour votre lecteur DVD.
- Le code d'enregistrement n'est utilisé que pour les DivX de vidéo à la demande. N'utilisez pas ce code pour d'autres applications ou site Internet.

## Préférences

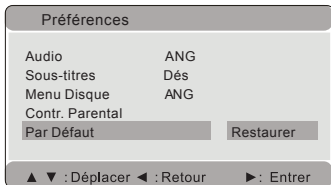

### \* « Audio»

- Sélection d'une langue audio.
- Si la langue souhaitée n'est pas disponible, la langue par défaut du disque sera sélectionnée.
- Pour changer de langue audio pendant la lecture du disque, appuyez de manière répétée sur la touche **AUDIO** de la télécommande.

### \* « Sous-titres»

- Sélection d'une langue de sous-titrage. Sélectionnez « Désact. » pour désactiver l'affichage des sous-titres.
- Si la langue souhaitée n'est pas disponible, la langue par défaut du disque sera sélectionnée.
- Pour changer de langue de sous-titrage pendant la lecture du disque, appuyez de manière répétée sur la touche **SUBTITLE** de la télécommande.

### \* « Menu disque»

- Sélection d'une langue pour le menu du DVD.
- Si la langue souhaitée n'est pas disponible, la langue par défaut du disque sera sélectionnée.

### \* « Contrôle parental»

Les DVD compatibles avec la fonction de contrôle parental sont évalués selon leur contenu. Le contenu autorisé pour un niveau de restriction et la manière dont ce contrôle est activé peuvent varier d'un disque à l'autre. Par exemple, si le disque le permet, vous pouvez supprimer les scènes violentes ou verrouiller complètement la lecture du disque.

La lecture de DVD dont le niveau est supérieur au niveau sélectionné est impossible, à moins de désactiver la fonction de contrôle parental.

Les niveaux de restriction sont les suivants :

- « 1 Enfants »
- « 2 G »
- « 3 PG»
- « 4 PG-13»
- « 5 PG-R»
- « 6 R»
- « 7 NC17 »
- « 8 Adultes »



Le réglage par défaut est 'Adultes'. Pour changer le niveau de verrou parental, sélectionnez le niveau de votre choix et appuyez sur **ENTER** pour confirmer. Puis, saisissez le mot de passe par défaut 8888 jusqu'à ce que « OK » apparaisse. Le nouveau niveau est défini.

\* « Par défaut »

Réinitialisation de tous les réglages d'usine, à l'exception du contrôle parental et du mot de passe.

## INSTALLATION

### Support de montage

<b>A</b>	Support appuie-tête avec vis
<b>B</b>	Axe de connexion
<b>C</b>	Molette de serrage du joint rotatif
<b>D</b>	Support arrière
<b>E</b>	Vis molette

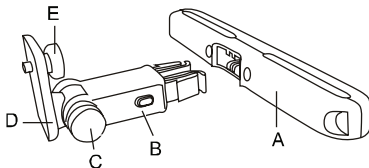

### Monter dans le véhicule

Utilisez le support de montage pour voiture fourni pour installer l'unité principale à l'arrière de l'appuie-tête du véhicule.

1. Enlevez les 4 vis (M3x25mm) sur le support pour appuie-tête. Fixez le support d'appuie-tête dans les tuyaux métalliques (dia. 14mm) du repose-tête du véhicule à l'aide de ces vis.

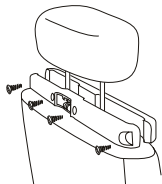

Remarque: Si les tuyaux d'acier du repose-tête du véhicule font 11mm de diamètre, enlevez les entretoises en plastique et utilisez des vis courtes (M3x22mm) fournies avec le repose-tête dans les tuyaux d'acier.

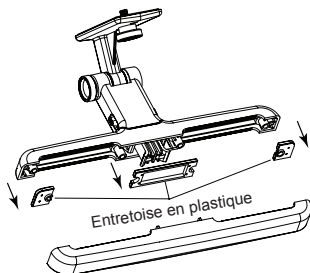

2. Fixez le support arrière et l'axe de connexion au travers de la molette de serrage du joint rotatif.

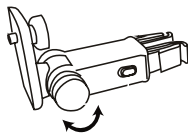

3. Combinez le support et le support pour appui-tête.

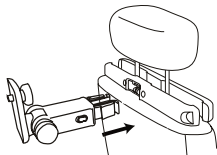

4. Fixez l'unité principale au support arrière à l'aide des vis molette.

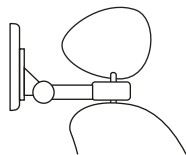

Attention !

- Assurez-vous que les vis sont correctement fixées pour éviter un desserrage non désiré.
- Souvenez-vous de toujours verrouiller le support pour vous assurer de la sécurité de vos passagers.
- N'installez pas lorsque la voiture est en déplacement.

5. Branchez l'adaptateur allume-cigare 12 V.

ATTENTION : L'utilisation d'un autre adaptateur allume-cigare pourrait abîmer l'appareil.

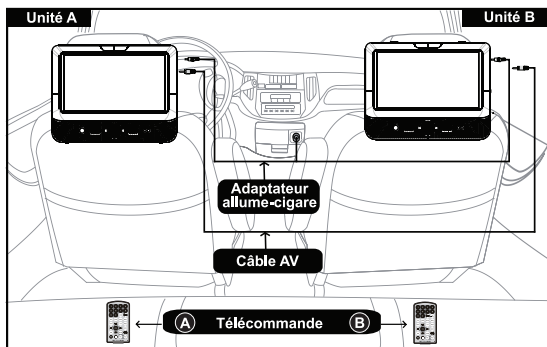

## AVERTISSEMENT DE SÉCURITÉ !

- Ce produit ne doit en aucun cas être utilisé par le conducteur d'un véhicule en mouvement ou être laissé non fixé pendant la conduite du véhicule.
- Si ce produit est utilisé dans votre véhicule, veillez à ce qu'il soit correctement fixé et qu'il n'entrave aucun dispositif de sécurité (par ex. airbags, ceintures de sécurité, etc.).
- Tous les passagers doivent boucler leur ceinture de sécurité lorsque le véhicule est en mouvement.
- Si vous avez des questions, contactez le constructeur de votre voiture pour de plus amples informations.
- L'utilisation d'un autre adaptateur allume-cigare pourrait endommager l'appareil.

## CONSIGNES DE SECURITE



ATTENTION : Pour réduire le risque de choc électrique, ne démontez pas l'appareil. Aucune pièce interne n'est réparable par l'utilisateur. Confiez tout entretien à un technicien qualifié.



Le symbole de l'éclair terminé par une flèche à l'intérieur d'un triangle avertit l'utilisateur de la présence d'une « tension dangereuse » dans l'appareil.



Le point d'exclamation situé à l'intérieur d'un triangle avertit l'utilisateur de la présence d'instructions importantes dans la documentation accompagnant l'appareil.

## AVERTISSEMENT : POUR PREVENIR TOUT RISQUE D'INCENDIE OU DE CHOC ELECTRIQUE, N'EXPOSEZ PAS CET APPAREIL A LA PLUIE OU A L'HUMIDITE.

ATTENTION : Radiation laser invisible lorsque les dispositifs de sécurité sont ouverts ou défectueux. Évitez toute exposition aux rayons. Produit laser de classe 1.



CLASS 1 LASER PRODUCT  
APPAREIL À LASER DE CLASSE 1  
PRODUCTO LASER DE CLASE 1  
PRODOTO LASER CLASSE 1

## IMPORTANTES CONSIGNES DE SÉCURITÉ

N'UTILISEZ JAMAIS de supports de fortune. N'employez que des supports et attaches agréé(e)s, spécialement conçu(e)s pour cet appareil.

NE LAISSEZ JAMAIS personne, plus particulièrement des enfants, introduire un quelconque objet dans les orifices de ventilation de l'appareil. Cela pourrait occasionner un choc électrique fatal. DEBRANCHEZ TOUJOURS l'adaptateur secteur en cas de non-utilisation prolongée.

VEILLEZ à ce que toutes les connexions électriques (y compris celles de l'alimentation et les interconnexions entre les différents éléments du produit) soient correctement effectuées, conformément aux instructions. Mettez l'appareil hors tension lorsque vous effectuez ou modifiez les connexions.

CONTACTEZ votre revendeur en cas de doute quant à l'installation, le fonctionnement ou la sécurité de votre appareil.

NE CONTINUEZ PAS à utiliser l'appareil s'il est abîmé de quelque manière que ce soit ou s'il ne fonctionne pas normalement. Débranchez l'adaptateur secteur et consultez votre revendeur. NE LAISSEZ PAS l'appareil sous tension sans surveillance.

UTILISEZ vos écouteurs à un niveau de volume modéré. Un niveau de volume trop élevé peut endommager votre système auditif de manière permanente.

## **AVERTISSEMENT :**

• L'adaptateur secteur permet de débrancher l'appareil. Il doit rester facilement accessible durant l'utilisation. Pour couper complètement l'alimentation de l'appareil, débranchez l'adaptateur de la prise secteur.

\*N'utilisez pas l'adaptateur secteur s'il est abîmé. Placez les câbles de manière sûre et veillez à ce qu'ils ne soient ni coincés, ni pincés. Si le câble d'alimentation est abîmé, contactez un technicien qualifié.

• Placez l'appareil sur une surface plane et de niveau.

• N'empêchez pas la bonne ventilation de l'appareil en installant celui-ci en un endroit peu ventilé, en le recouvrant ou en le plaçant sur un tapis.

• Pour éviter tout effet d'aimant, ne placez pas l'appareil près d'un haut-parleur ou d'un aimant.

• N'utilisez pas cet appareil sous la lumière directe du soleil. Veillez à ne pas le laisser à l'intérieur de votre véhicule où il pourrait être exposé à des températures élevées, supérieures à 40°C.

• L'appareil ne doit pas être placé dans un endroit où la température est inférieure à 5°C ou supérieure à 35°C.

• Ne placez pas de source de chaleur à proximité de l'adaptateur secteur ou de l'unité principale.

• N'utilisez pas votre appareil immédiatement après l'avoir déplacé d'une pièce froide vers une pièce chaude. Des problèmes de condensation pourraient survenir.

• Veillez à assurer une ventilation suffisante et ne couvrez pas les orifices de ventilation de l'appareil.

• Ne placez pas de bougie sur ou à proximité de l'appareil.

• Utilisez cet appareil dans des climats tempérés.

• Veillez à ne pas exposer votre appareil aux éclaboussures.

• Prévoyez un espace de 5 cm minimum autour de l'appareil pour assurer une ventilation suffisante.

• Ne placez pas de récipient rempli de liquide, tel qu'un vase, sur l'appareil.

• La plaque signalétique se trouve à l'arrière de l'appareil.

• Veillez au respect de l'environnement lorsque vous vous débarrassez des piles.

• Ne jetez pas les piles au feu !

• N'exposez pas les piles à une chaleur excessive, comme les rayons du soleil, le feu ou d'autres sources de chaleur similaires.

• Un niveau de volume trop élevé peut entraîner une perte auditive.

• Sous l'effet de phénomènes électriques transitoires et/ou électrostatiques, le produit peut présenter des dysfonctionnements et une réinitialisation peut s'avérer nécessaire.

## **ENTRETIEN**

### **Nettoyage**

**Veillez à éteindre l'appareil et à débrancher l'adaptateur secteur avant de le nettoyer.**

- Utilisez un chiffon doux et sec. Epoussetez régulièrement les orifices de ventilation de l'appareil.

- L'utilisation de solvants, d'abrasifs ou de produits à base d'alcool peut endommager l'appareil.

- Si un objet ou du liquide pénètre à l'intérieur de l'appareil, débranchez-le immédiatement et confiez-le à un technicien qualifié pour révision.

### **Remarques à propos des disques**

\* N'utilisez pas de disque de forme irrégulière (octogonaux ou en forme de cœur, par exemple). Cela pourrait provoquer un dysfonctionnement.

\* Ne placez pas plusieurs disques dans le compartiment.

\* N'essayez pas d'ouvrir le compartiment pendant la lecture.

\* Ne touchez pas la lentille. Vous pourriez provoquer un dysfonctionnement.

\* Si un disque est rayé, sale ou maculé de traces de doigts, l'appareil peut ne pas fonctionner. Avant la lecture, essayez le disque avec un chiffon. Procédez du centre vers l'extérieur. Ne rangez pas les disques dans des endroits présentant des températures élevées ou une humidité importante. Ils pourraient gondoler. Après la lecture, replacez vos disques dans leur boîtier.

### Remarque importante

- Avant de transporter l'appareil, retirez le disque du compartiment.

## GUIDE DE DEPANNAGE

### Pas d'alimentation.

- Vérifiez si l'adaptateur secteur est connecté.
- Vérifiez si le lecteur a été mis en marche.

### La télécommande ne fonctionne pas.

- Vérifiez si le signal infrarouge de la télécommande n'est pas obstrué.
- Dirigez la télécommande vers le récepteur infrarouge de l'appareil.
- Lors du remplacement des piles de la télécommande, remplacez les anciennes par des piles neuves.

### Pas de son ou son très bas provenant d'un DVD.

- Vérifiez si le lecteur a été mis en marche.
- Vérifiez si la lecture n'a pas été mise en pause. Si tel est le cas, appuyez sur la touche ►||.
- Vérifiez si l'appareil n'est pas en mode de lecture rapide. Si tel est le cas, appuyez sur la touche ►||.
- Vérifiez les connexions du système.
- \* Vérifiez si la sourdine n'est pas activée.

### La lecture ne se lance pas

- Le disque doit être inséré face imprimée dirigée vers vous.
- Vérifiez si le disque inséré est bien supporté par le lecteur.
- Vérifiez si le code régional du disque correspond au code régional du lecteur. Le code de ce lecteur correspond à la zone 2.
- Nettoyez le disque.

### L'image n'est pas nette.

- Le disque est sale. Nettoyez soigneusement le disque.
- Le disque est griffé.

NEW ONE S.A.S  
10, Rue de la Mission, 25480 Ecole Valentin, France

