



MARQUE: 9DGCB

REFERENCE: GL (' , K

CODIC: ' ) +)' \* )

Epson Stylus® **SX230 / SX430W / SX435W**

**EN** Basic Operation Guide

- for use without a computer -

**FR** Guide des opérations de base

- pour l'utilisation sans l'aide d'un ordinateur -

**DE** Benutzerhandbuch - Grundlagen

- für die Verwendung ohne Computer -

**NL** Basishandleiding

- voor gebruik zonder computer -

**EPSON**  
EXCEED YOUR VISION

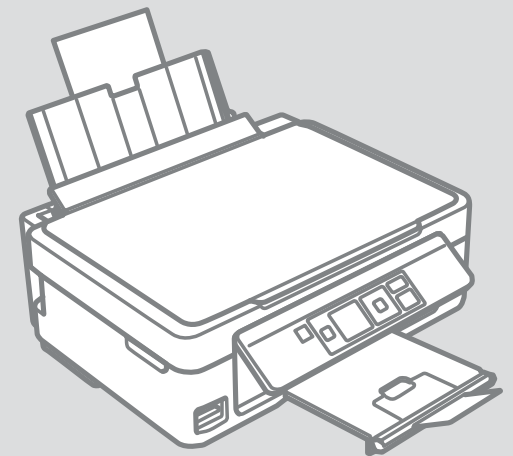

Getting More Information (Introduction of Online Manuals)

Pour plus d'informations (présentation des manuels en ligne)

Hier erhalten Sie weitere Informationen (Einführung der Online-Handbücher)

Meer informatie opvragen (Inleiding tot online handleidingen)

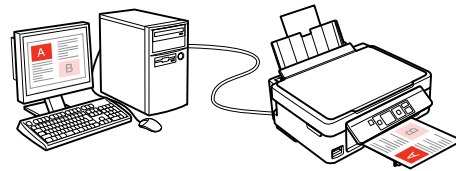
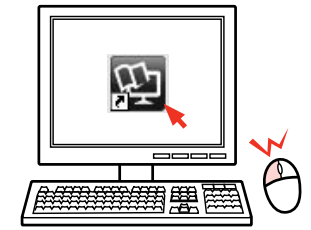

For troubleshooting information and instructions on how to print or scan from a computer, see the online User's Guide.

Pour obtenir des informations de dépannage et des instructions pour l'impression ou la numérisation à partir d'un ordinateur, reportez-vous au Guide d'utilisation en ligne.

Informationen zur Fehlerbehebung und eine Anleitung zum Drucken oder Scannen über einen Computer, siehe Online-Benutzerhandbuch.

Voor informatie voor het oplossen van problemen en instructies voor afdrukken of scannen vanaf een computer raadpleegt u de online Gebruikershandleiding.

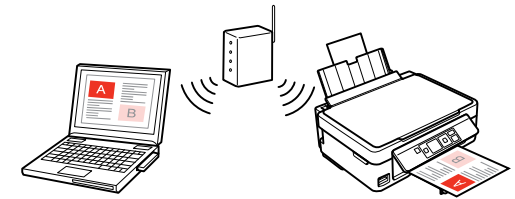
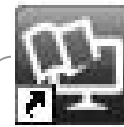

For information on network setup and network troubleshooting, see the online Network Guide (network-compatible models only).

Pour plus d'informations concernant la configuration réseau et le dépannage réseau, reportez-vous au Guide réseau en ligne (modèles compatibles réseau uniquement).

Informationen zur Netzwerkeinrichtung und Netzwerkfehlerbehebung, siehe Online-Netzwerkhandbuch (nur netzwerkkompatible Modelle).

Voor informatie over netwerkinstellingen en het oplossen van netwerkproblemen raadpleegt u de online Netwerkhandleiding (alleen modellen die netwerkgebruik ondersteunen).

## EN Contents

About This Guide .....	5
Important Safety Instructions.....	6
Adjusting the Angle of the Panel.....	8
Power Saving Function.....	8
Guide to Control Panel .....	9
Using the LCD Screen.....	10
<b>Handling Media and Originals</b>	
Selecting Paper.....	12
Loading Paper.....	14
Inserting a Memory Card.....	16
Placing Originals .....	18
<b>Copying/Printing/Scanning</b>	
Copying Photos or Documents .....	20
Printing Photos.....	22
Scanning to a Computer .....	24
<b>Maintenance</b>	
Checking the Ink Cartridge Status.....	28
Checking/Cleaning the Print Head.....	30
Aligning the Print Head.....	32
Changing UI Language.....	33
Restoring Default Settings .....	34
<b>Solving Problems</b>	
Error/Warning Messages .....	36
Ink Precautions .....	40
Replacing Ink Cartridges.....	42
Paper Jam .....	44
Print Quality/Layout Problems.....	46
Contacting Epson Support.....	50
Copyright Notice .....	51

## FR Table des matières

À propos de ce guide.....	5
Consignes de sécurité importantes.....	6
Réglage de l'angle du panneau .....	8
Fonction d'économie d'énergie.....	8
Guide du panneau de contrôle .....	9
Utilisation de l'écran LCD.....	10
<b>Manipulation des supports et des originaux</b>	
Sélection du papier.....	12
Chargement du papier .....	14
Insertion d'une carte mémoire .....	16
Mise en place des originaux .....	18
<b>Copie/impression/numérisation</b>	
Copie de photos ou de documents.....	20
Impression de photos .....	22
Numérisation vers un ordinateur.....	24
<b>Maintenance</b>	
Vérification de l'état des cartouches d'encre .....	28
Vérification/nettoyage de la tête d'impression.....	30
Alignement de la tête d'impression.....	32
Changement de la langue de l'interface utilisateur.....	33
Rétablissement des paramètres par défaut .....	34
<b>Résolution des problèmes</b>	
Messages d'erreur/d'avertissement .....	36
Mise en garde relative à l'encre.....	40
Remplacement des cartouches d'encre .....	42
Bourrage papier .....	44
Problèmes de qualité d'impression/de disposition.....	46
Contacter l'assistance de Epson .....	50
Mise en garde relative aux droits d'auteur.....	51

## About This Guide

## À propos de ce guide

## Informationen zu diesem Handbuch





## Deze handleiding

Follow these guidelines as you read your instructions:

Respectez les directives suivantes lorsque vous lisez les instructions :

Beachten Sie Folgendes beim Lesen der Anweisungen:

Houd u bij het lezen aan de volgende richtlijnen:







				
<p><b>Warning:</b> Warnings must be followed carefully to avoid bodily injury.</p>	<p><b>Caution:</b> Cautions must be observed to avoid damage to your equipment.</p>	<p>Must be observed to avoid bodily injury and damage to your equipment.</p>	<p><b>Note:</b> Notes contain important information and hints for using the printer.</p>	<p>Indicates a page number where additional information can be found.</p>
<p><b>Attention :</b> avertissement à suivre à la lettre pour éviter des blessures corporelles.</p>	<p><b>Important :</b> mise en garde à respecter pour éviter d'endommager votre équipement.</p>	<p>À respecter pour éviter des blessures corporelles et pour éviter d'endommager votre installation.</p>	<p><b>Remarque :</b> informations importantes et conseils d'utilisation relatifs à l'imprimante.</p>	<p>Indique un numéro de page où des informations supplémentaires sont disponibles.</p>
<p><b>Warnung:</b> Warnhinweise müssen genau befolgt werden, um Verletzungen zu vermeiden.</p>	<p><b>Vorsicht:</b> Vorsichtshinweise müssen befolgt werden, um Geräteschäden zu vermeiden.</p>	<p>Muss befolgt werden, um körperliche Schäden oder Schäden an Ihren Geräten zu vermeiden.</p>	<p><b>Hinweis:</b> Hinweise enthalten wichtige Informationen und Tipps zur Verwendung des Druckers.</p>	<p>Weist auf eine Seite hin, auf der weitere Informationen zu finden sind.</p>
<p><b>Waarschuwing:</b> Waarschuwingen moeten zorgvuldig worden opgevolgd om lichamelijk letsel te voorkomen.</p>	<p><b>Let op:</b> Voorzorgsmaatregelen worden aangegeven met 'Let op' en moeten worden nageleefd om schade aan de apparatuur te voorkomen.</p>	<p>Moet worden nageleefd om lichamelijk letsel en schade aan de apparatuur te voorkomen.</p>	<p><b>Opmerking:</b> Opmerkingen bevatten belangrijke informatie en tips voor het gebruik van de printer.</p>	<p>Een verwijzing naar een pagina waar extra informatie te vinden is.</p>



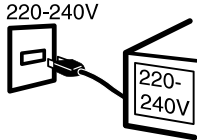

# Important Safety Instructions

## Consignes de sécurité importantes

## Wichtige Sicherheitshinweise

## Belangrijke veiligheidsvoorschriften

						
<p>Use only the power cord that comes with the printer. Use of another cord may cause fire or shock. Do not use the cord with any other equipment.</p>	<p>Place the printer near a wall outlet where the power cord can be easily unplugged.</p>	<p>Use only the type of power source indicated on the printer.</p>	<p>Make sure the power cord meets all relevant local safety standards.</p>	<p>Do not let the power cord become damaged or frayed.</p>	<p>Keep the printer away from direct sunlight or strong light.</p>	<p>Do not open the scanner unit while copying, printing, or scanning.</p>
<p>Utilisez uniquement le cordon d'alimentation livré avec l'imprimante. L'utilisation d'un autre cordon pourrait provoquer un incendie ou une électrocution. N'utilisez pas le cordon sur un autre équipement.</p>	<p>Placez l'imprimante à proximité d'une prise de courant permettant de débrancher aisément le cordon d'alimentation.</p>	<p>Utilisez uniquement le type d'alimentation électrique indiqué sur l'imprimante.</p>	<p>Assurez-vous que le cordon d'alimentation correspond à l'ensemble des normes de sécurité locales applicables.</p>	<p>Veillez à éviter la détérioration ou l'usure du cordon d'alimentation.</p>	<p>Maintenez l'imprimante à l'écart de la lumière directe du soleil et des éclairages violents.</p>	<p>N'ouvrez pas le module scanner lorsqu'une opération de copie, d'impression ou de numérisation est en cours.</p>
<p>Verwenden Sie nur das mit diesem Drucker mitgelieferte Netzkabel. Andere Kabel können Feuer oder Stromschläge verursachen. Verwenden Sie das Kabel nicht für andere Geräte.</p>	<p>Den Drucker neben einer Wandsteckdose aufstellen, aus der das Stromkabel leicht abgezogen werden kann.</p>	<p>Nur die auf dem Drucker angegebene Art von Stromquelle verwenden.</p>	<p>Sicherstellen, dass das Stromkabel allen relevanten lokalen Sicherheitsstandards entspricht.</p>	<p>Abscheuerung oder Beschädigung des Stromkabels vermeiden.</p>	<p>Drucker von direktem Sonnenlicht oder starken Lichtquellen fernhalten.</p>	<p>Die Scanner-Einheit während eines Kopier-, Druck- oder Scan-Vorgangs nicht öffnen.</p>
<p>Gebruik alleen het netsnoer dat bij de printer is geleverd. Gebruik van andere snoeren kan brand of schokken veroorzaken. Gebruik het snoer niet met andere apparatuur.</p>	<p>Plaats de printer in de buurt van een stopcontact waar u de stekker gemakkelijk kunt uittrekken.</p>	<p>Gebruik alleen het type voeding dat op de printer is aangegeven.</p>	<p>Controleer of het netsnoer aan de lokale veiligheidsnormen voldoet.</p>	<p>Zorg ervoor dat het netsnoer niet beschadigd raakt.</p>	<p>Houd de printer uit de buurt van direct zonlicht of krachtig licht.</p>	<p>Open de scannereenheid niet tijdens het kopiëren, afdrukken of scannen.</p>

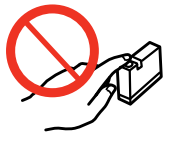
					
<p>Do not use aerosol products that contain flammable gases inside or around the printer. Doing so may cause fire.</p>	<p>Except as specifically explained in your documentation, do not attempt to service the printer yourself.</p>	<p>Keep ink cartridges out of the reach of children.</p>	<p>If ink gets on your skin, wash the area thoroughly with soap and water. If ink gets into your eyes, flush them immediately with water. If discomfort or vision problems continue after a thorough flushing, see a doctor immediately. If ink gets into your mouth, spit it out immediately and see a doctor right away.</p>	<p>Do not shake the ink cartridges too vigorously; otherwise ink may leak from the cartridge.</p>	<p>If you remove an ink cartridge for later use, protect the ink supply area from dirt and dust and store it in the same environment as the printer. Do not touch the ink supply port or surrounding area.</p>
<p>N'utilisez pas de produits en aérosol contenant des gaz inflammables à l'intérieur ou à proximité du produit. faute de quoi un incendie risque de survenir.</p>	<p>Ne tentez jamais de réparer le produit par vous-même, sauf si cela est explicitement mentionné dans la documentation.</p>	<p>Maintenez les cartouches d'encre hors de portée des enfants.</p>	<p>En cas de contact de l'encre avec la peau, lavez soigneusement la zone à l'eau et au savon. En cas de projection d'encre dans les yeux, rincez-les immédiatement à l'eau. Si la gêne ou les problèmes de vision persistent après un rinçage soigneux, consultez immédiatement un médecin. En cas de projection d'encre dans la bouche, recrachez-la immédiatement et consultez un médecin sans attendre.</p>	<p>Ne secouez pas trop violemment les cartouches d'encre, faute de quoi de l'encre risque de s'écouler des cartouches.</p>	<p>Si vous retirez une cartouche d'encre pour la réutiliser ultérieurement, protégez la zone d'alimentation en encre contre les salissures et la poussière et stockez-la dans le même environnement que l'imprimante. Ne touchez pas l'orifice d'alimentation en encre de la cartouche, ni la zone qui l'entoure.</p>
<p>Innerhalb oder in der Nähe des Druckers keine Sprühprodukte verwenden, die entzündliche Gase enthalten. Dies könnte ein Feuer verursachen.</p>	<p>Nicht versuchen, den Drucker selbst zu warten, es sei denn, die Dokumentation enthält ausdrückliche Erklärungen dazu.</p>	<p>Tintenpatronen außerhalb der Reichweite von Kindern aufbewahren.</p>	<p>Falls Tinte auf Ihre Haut gelangt, die Stelle gründlich mit Wasser und Seife abwaschen. Falls Tinte in Ihre Augen gelangt, sofort mit Wasser auswaschen. Bei Sehstörungen oder anderen Beschwerden auch nach gründlichem Spülen, sofort einen Arzt aufsuchen. Falls Tinte in Ihren Mund gelangt, sofort ausspucken und einen Arzt aufsuchen.</p>	<p>Tintenpatronen nicht zu stark schütteln, andernfalls kann Tinte aus der Patrone austreten.</p>	<p>Wird eine Tintenpatrone zum späteren Gebrauch entfernt, den Tintenzufuhrbereich vor Staub und Schmutz schützen und die Patrone in derselben Umgebung wie den Drucker aufbewahren. Die Tintenversorgungsöffnung oder den umgebenden Bereich nicht berühren.</p>
<p>Gebruik in de printer of in de buurt van de printer geen spuitbussen die ontvlambare gassen bevatten. Dit kan brand veroorzaken.</p>	<p>Probeer de printer niet zelf te repareren, tenzij in de documentatie specifiek wordt uitgelegd hoe u dit moet doen.</p>	<p>Bewaar inktcartridges buiten bereik van kinderen.</p>	<p>Als u inkt op uw huid krijgt, wast u de plek grondig schoon met water en zeep. Als u inkt in uw ogen krijgt, spoelt u uw ogen onmiddellijk uit met water. Als u ongemak of gezichtsproblemen blijft houden nadat u uw ogen grondig hebt uitgespoeld, raadpleegt u onmiddellijk een arts. Als er inkt in uw mond terecht komt, spuugt u deze onmiddellijk uit en raadpleegt u direct een arts.</p>	<p>Schud de inktcartridges niet te krachtig heen en weer, anders kan er inkt weglekken uit de cartridge.</p>	<p>Als u een cartridge wilt verwijderen voor later, moet u er wel voor zorgen dat de inkttoevoer wordt beschermd tegen stof en vuil. Bewaar de cartridge in dezelfde omgeving als de printer. Raak de inkttoevoer of het gebied eromheen niet aan.</p>

Adjusting the Angle of the Panel

Réglage de l'angle du panneau

Winkel des Bedienfelds ändern

De hoek van het paneel aanpassen

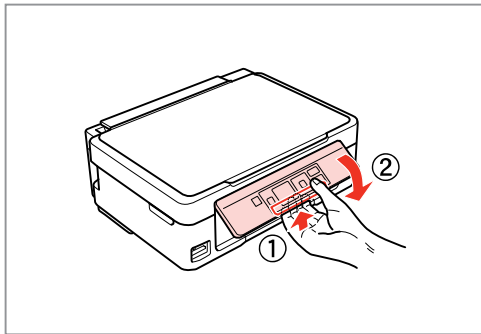

To lower or close the panel, unlock by pulling the lever on the rear until it clicks, and then lower down. Simply lift the panel to raise it.

Pour abaisser ou fermer le panneau, déverrouillez-le en tirant le levier à l'arrière jusqu'à ce qu'un déclic soit émis, puis abaissez le panneau. Il vous suffit de soulever le panneau pour le relever.

Zum Herunterklappen oder Schließen des Bedienfelds Hebel auf der Rückseite ziehen, bis er einrastet, und dann das Bedienfeld herunterklappen. Zum Hochklappen einfach anheben.

U kunt het paneel omlaag klappen of sluiten door het te ontgrendelen door aan de hendel aan de achterkant te trekken totdat deze klikt en het paneel vervolgens te laten zakken. Til het paneel simpelweg op als u het omhoog wilt klappen.

Power Saving Function

Fonction d'économie d'énergie

Energiesparfunktion

Energiebesparing

After 13 minutes of inactivity, the screen turns black to save energy. Press any button to return the screen to its previous state.

L'écran s'éteint à l'issue de 13 minutes d'inactivité afin d'économiser l'énergie. Appuyez sur n'importe quelle touche pour rétablir l'état antérieur de l'écran.

Wenn innerhalb von 13 Minuten keine Aktivität erfolgt, erlischt der Bildschirm, um Energie zu sparen. Durch Drücken einer beliebigen Taste kehrt der Bildschirm in seinen vorherigen Zustand zurück.

Na 13 minuten inactiviteit wordt het scherm zwart om energie te besparen. Druk op een willekeurige knop om terug te keren naar het laatst weergegeven scherm.







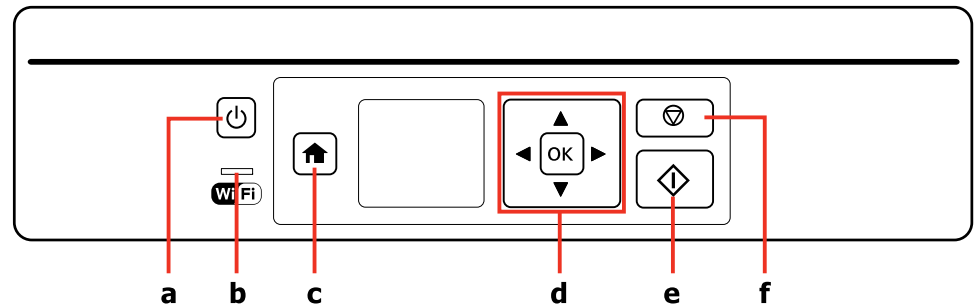

# Guide to Control Panel

## Guide du panneau de contrôle

## Erläuterungen zum Bedienfeld

## Bedieningspaneel



a	b	c	d	e	f
					
Turns on/off printer.	Network status light. Only provided on network compatible models. For more details, see the online Network Guide.	Returns to the top menu. When on the top menu, switches between Copy, Print Photos, Scan, and Setup mode.	Selects photos and menus.	Starts the operation you selected.	Cancels an ongoing operation or returns to the previous screen.
Met l'imprimante sous/hors tension.	Voyant d'état du réseau. Uniquement sur les modèles compatibles réseau. Pour plus de détails, reportez-vous au Guide réseau en ligne.	Permet de retourner au menu supérieur. Lorsque le menu supérieur est affiché, permet de commuter entre les modes Copier, Impr. ph., Numérisation et Conf.	Permet de sélectionner les photos/menus.	Permet de lancer l'opération sélectionnée.	Permet d'annuler une opération en cours ou de retourner à l'écran précédent.
Schaltet Drucker ein/aus.	Netzwerkstatus-Anzeige. Nur bei netzwerk kompatiblen Modellen vorhanden. Weitere Informationen dazu, siehe Online-Netzwerkhandbuch.	Für Rückkehr zum Hauptmenü. Im Hauptmenü zum Umschalten zwischen Kopie, Fotos drucken, Scannen und Modus Setup.	Zur Auswahl von Fotos und Menüs.	Zum Starten des gewählten Vorgangs.	Zum Abbrechen eines laufenden Vorgangs oder für Rückkehr zum vorherigen Bildschirm.
Printer uit-/aanzetten.	Netwerkstatuslampje. Alleen beschikbaar op modellen die netwerkgebruik ondersteunen. Zie de online Netwerkhandleiding voor nadere details.	Keert terug naar het bovenste menu. Schakelt in het bovenste menu over tussen de modus Kopiëren, Foto's afdrukken, Scannen en Instellen.	Foto's en menu's selecteren.	Hiermee wordt de bewerking gestart die u hebt geselecteerd.	Hiermee wordt een bewerking die wordt uitgevoerd geannuleerd of wordt teruggedgaan naar het vorige scherm.

## Using the LCD Screen

## Utilisation de l'écran LCD

## Verwendung der LCD-Anzeige

## Display gebruiken

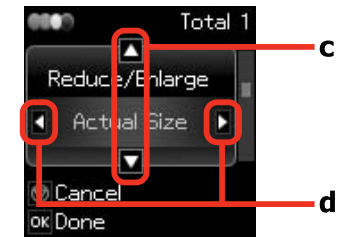
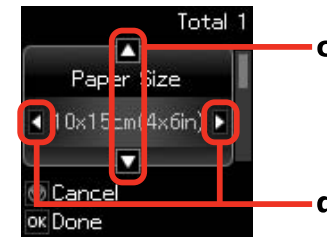
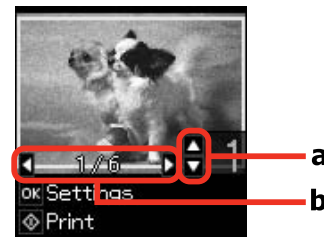
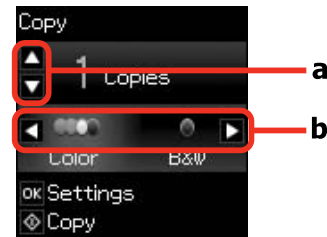

The actual screen display may differ slightly from those shown in this guide.

L'écran affiché peut être légèrement différent de ceux présentés dans ce guide.

Die tatsächlich angezeigten Bildschirme können von den in diesem Handbuch abgebildeten abweichen.

De daadwerkelijke schermweergave wijkt mogelijk enigszins af van de schermen die in deze handleiding worden weergegeven.

a	b	c	d
Press ▲ or ▼ to set the number of copies.	Press ◀ or ▶ to select the copy color mode or to change the photo displayed on the LCD screen.	Press ▲ or ▼ to change the menu item.	Press ◀ or ▶ to change the menu setting option. If no other settings are available, ◀ and ▶ are not displayed.
Appuyez sur ▲ ou ▼ pour définir le nombre de copies.	Appuyez sur ◀ ou ▶ pour sélectionner le mode de copie couleur ou pour changer la photo affichée sur l'écran LCD.	Appuyez sur ▲ ou ▼ pour changer l'élément de menu.	Appuyez sur ◀ ou ▶ pour changer l'option de réglage du menu. Les flèches ◀ et ▶ ne sont pas affichées si aucun autre paramètre n'est disponible.
Mit ▲ oder ▼ die Anzahl der Kopien wählen.	Mit ◀ oder ▶ den Farbmodus für Kopien wählen oder das in der LCD-Anzeige angezeigte Foto ändern.	Mit ▲ oder ▼ das Menüelement ändern.	Mit ◀ oder ▶ die Menüestelloption ändern. Wenn keine weiteren Einstellungen verfügbar sind, werden ◀ und ▶ nicht angezeigt.
Op ▲ of ▼ drukken om het aantal kopieën in te stellen.	Op ◀ of ▶ drukken om de kleurmodus voor kopiëren te selecteren of om een andere foto weer te geven op het display.	Op ▲ of ▼ drukken om het menu-item te wijzigen.	Op ◀ of ▶ drukken om de optie voor menu-instelling te wijzigen. Als geen andere instellingen beschikbaar zijn, worden ◀ en ▶ niet weergegeven.

**Handling Media and Originals**  
**Manipulation des supports et des originaux**  
**Handhabung von Medien und Vorlagen**  
**Media en originelen gebruiken**



Selecting Paper  
Sélection du papier  
Papier auswählen  
Papier selecteren

The availability of special paper varies by area.

La disponibilité du papier spécial varie selon les pays.

Die Verfügbarkeit von Spezialpapier variiert je nach Land/Region.

De beschikbaarheid van speciaal papier verschilt per land.

	If you want to print on this paper... *3	Choose this on the control panel	Loading capacity (sheets)
a	Plain paper *1	Plain Paper	[11 mm] *2
b	Epson Bright White Ink Jet Paper	Plain Paper	80 *2
c	Epson Premium Glossy Photo Paper	Photo Paper	20
d	Epson Premium Semigloss Photo Paper		
e	Epson Ultra Glossy Photo Paper		
f	Epson Glossy Photo Paper		
g	Epson Photo Paper		

\*1 Paper with a weight of 64 to 90 g/m<sup>2</sup>.

\*2 30 sheets for paper that already has printing on one side.

\*3 See the table on the right-hand side for the English paper names.

	Si vous souhaitez procéder à l'impression sur ce papier... *3	Sélectionnez ce paramètre sur le panneau de contrôle	Capacité de chargement (feuilles)
a	Papier ordinaire *1	Papier ordinaire	[11 mm] *2
b	Papier jet d'encre blanc brillant Epson	Papier ordinaire	80 *2
c	Papier photo glacé Premium Epson	Papier photo	20
d	Papier photo semi-glacé Premium Epson		
e	Papier photo ultra-glacé Epson		
f	Papier photo glacé Epson		
g	Papier photo Epson		

\*1 Papier dont le grammage est compris entre 64 et 90 g/m<sup>2</sup>.

\*2 30 feuilles de papier déjà imprimé d'un côté.

\*3 Reportez-vous au tableau situé sur le côté droit pour les noms de papier français.

	Zu bedruckendes Papier... *3	Im Bedienfeld auszuwählende Option	Ladepazität (Blatt)
a	Normalpapier *1	Normalpapier	[11 mm] *2
b	Epson Weißes Tintenstrahlpapier	Normalpapier	80 *2
c	Epson Premium-Hochglanz-Fotopapier	Fotopapier	20
d	Epson Premium-Seidenglanz-Fotopapier		
e	Epson Ultrahochglanz-Fotopapier		
f	Epson Fotopapier, glänzend		
g	Epson Fotopapier		

\*1 Papier mit einem Gewicht von 64 bis 90 g/m<sup>2</sup>.

\*2 30 Blatt bei Papier, das bereits auf einer Seite bedruckt ist.

\*3 Englische Papierbezeichnungen, siehe Tabelle rechts.

	Als u op dit papier wilt afdrucken... *3	Kiest u op het bedieningspaneel deze instelling	Laadcapaciteit (vellen)
a	Gewoon papier *1	Gewoon papier	[11 mm] *2
b	Epson Inkjetpapier helderwit	Gewoon papier	80 *2
c	Epson Fotopapier glanzend Premium	Fotopapier	20
d	Epson Fotopapier halfglanzend Premium		
e	Epson Fotopapier ultraglanzend		
f	Epson Fotopapier glanzend		
g	Epson Fotopapier		

\*1 Papier met een gewicht van 64 tot 90 g/m<sup>2</sup>.

\*2 30 vel als het papier aan één zijde is bedrukt.

\*3 Zie de tabel hiernaast (rechts) voor de papierenamen in het Engels.

a	Plain paper
b	Epson Bright White Ink Jet Paper
c	Epson Premium Glossy Photo Paper
d	Epson Premium Semigloss Photo Paper
e	Epson Ultra Glossy Photo Paper
f	Epson Glossy Photo Paper
g	Epson Photo Paper

Loading Paper  
Chargement du papier  
Papier einlegen  
Papier laden



When using Legal size paper or envelopes, see the online User's Guide.

Reportez-vous au Guide d'utilisation en ligne lors de l'utilisation d'enveloppes ou de papier au format Legal.

Zur Verwendung der Papiergröße Legal oder von Umschlägen, siehe Online-Benutzerhandbuch.

Zie de online Gebruikershandleiding bij gebruik van papier van Legal-formaat of enveloppen.

1

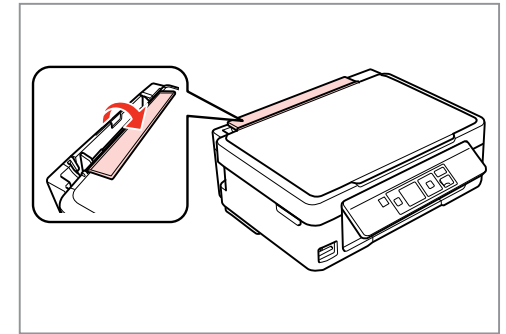

Flip forward.  
Rabattez vers l'avant.  
Nach vorne klappen.  
Naar voren klappen.

2

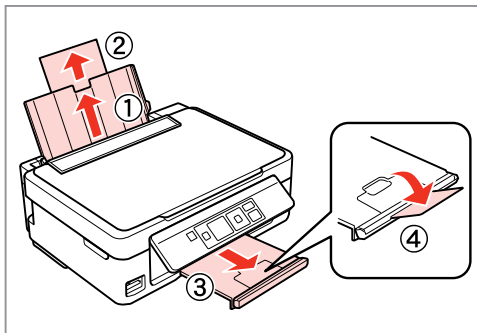

Slide out.  
Faites glisser vers l'extérieur.  
Herausziehen.  
Naar buiten schuiven.

3

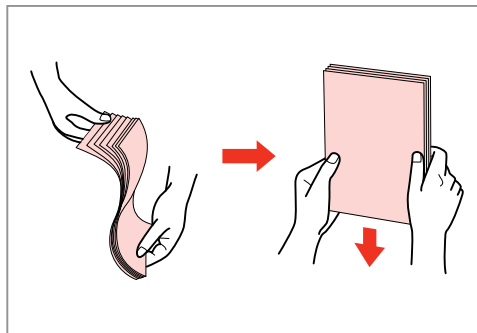

Fan and align the stack of paper.  
Aérez et taquez la pile de papier.  
Papierstapel auffächern und ausrichten.  
Het papier uitwaaiëren en de stapel mooi recht maken.

4

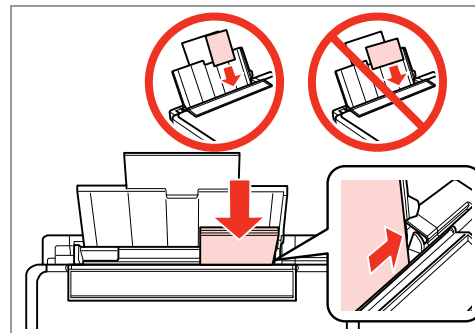

Load printable side up.  
Chargez le côté imprimable vers le haut.  
Mit bedruckbarer Seite nach oben einlegen.  
Papier laden met afdrukzijde naar boven.

5

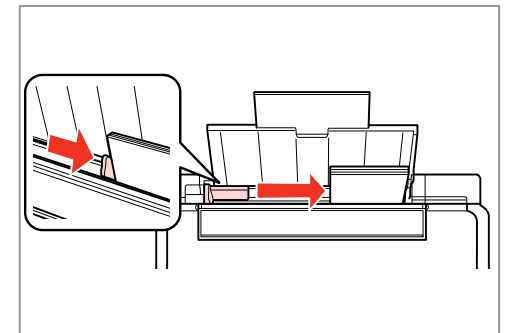

Fit.  
Réglez.  
Anp.  
Passen.

6

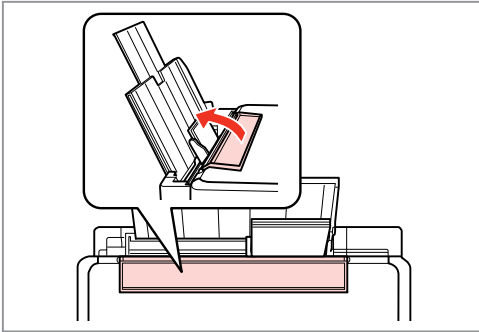

Flip back.  
Rabattez vers l'arrière.  
Nach hinten klappen.  
Terugklappen.



Do not load paper above the ▼ arrow mark inside the edge guide.

Ne chargez pas de papier au-delà du repère en forme de flèche ▼ situé à l'intérieur du guide latéral.

Legen Sie Papier nur bis zur Pfeilmarkierung ▼ innen an der Kantenführung ein.

Laat het papier niet boven de pijl ▼ aan de binnenzijde van de zijgeleider komen.



You can use A4 paper with two binder holes.

Vous pouvez utiliser du papier A4 avec deux perforations.

A4-Papier mit zwei Lochungen kann verwendet werden.

U kunt A4-papier met twee perforatiegaten gebruiken.

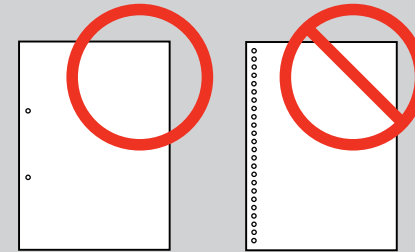

## Inserting a Memory Card

Insertion d'une carte mémoire

Einsetzen einer Speicherkarte

Geheugenkaart plaatsen

1

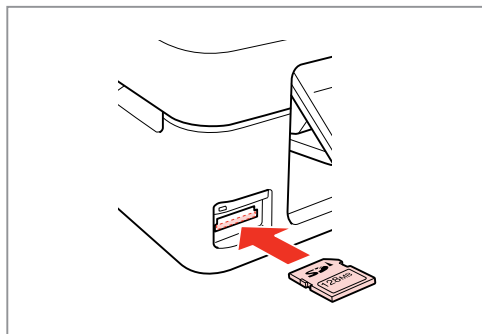

Insert one card at a time.  
Insérez une carte à la fois.  
Jeweils nur eine Karte einsetzen.  
Eén kaart tegelijk plaatsen.

2

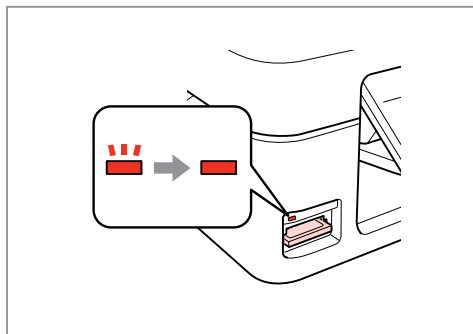

Check the light stays on.  
Assurez-vous que le voyant reste allumé.  
Die Anzeigen müssen leuchten.  
Kijken of lampje blijft branden.



Do not try to force the card all the way into the slot. It should not be fully inserted.

N'essayez pas d'insérer complètement la carte dans l'emplacement. Elle ne doit pas être insérée complètement.

Versuchen Sie nicht, die Karte mit Gewalt ganz in den Kartenschlitz zu schieben. Sie sollte noch etwas herausstehen.

Probeer de kaart niet helemaal in de sleuf te duwen. De kaart kan er niet helemaal in.

## Removing a Memory Card

Retrait d'une carte mémoire

Speicherkarte entfernen

Geheugenkaart verwijderen

1

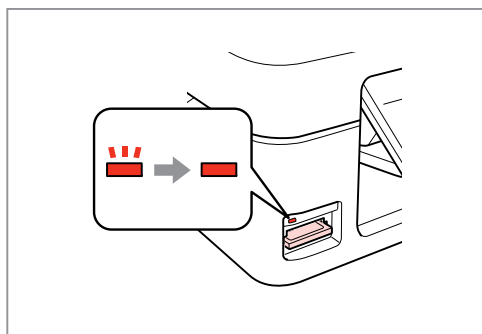

Check the light stays on.  
Assurez-vous que le voyant reste allumé.  
Die Anzeigen müssen leuchten.  
Kijken of lampje blijft branden.

2

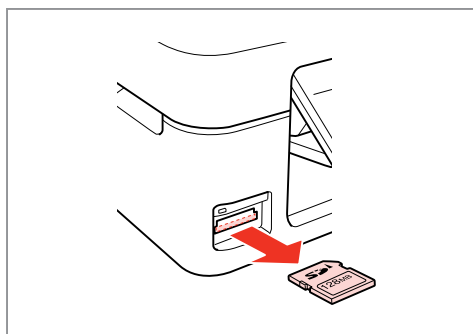

Remove.  
Retirez.  
Entfernen.  
Verwijderen.



	
On	Flashing
Allumé	Clignotant
Ein	Blinkt
Aan	Knippert



		SD SDHC MultiMediaCard MMCplus
		SDXC
		MMCmobile *
		MMCmicro *
		miniSD * miniSDHC *
		microSD * microSDHC *
		Memory Stick Memory Stick PRO MagicGate Memory Stick
		Memory Stick Duo * Memory Stick PRO Duo * Memory Stick PRO-HG Duo * MagicGate Memory Stick Duo *
		Memory Stick Micro *

\*Adapter required

\*Adaptateur requis

\*Adapter erforderlich

\*Adapter nodig



If the memory card needs an adapter then attach it before inserting the card into the slot, otherwise the card may get stuck.

Si la carte mémoire nécessite un adaptateur, installez l'adaptateur avant d'insérer la carte dans l'emplacement, faute de quoi la carte risque de rester coincée.

Wenn für die Speicherkarte ein Adapter erforderlich ist, dann schließen Sie diesen vor dem Einsetzen der Karte an. Ansonsten kann sich die Karte verhaken.

Als de geheugenkaart een adapter nodig heeft, moet u de kaart in de adapter plaatsen voordat u ze samen in de sleuf plaatst. Anders kan de kaart vast raken.

## Placing Originals

Mise en place des originaux

Originale einlegen

Originelen plaatsen

1

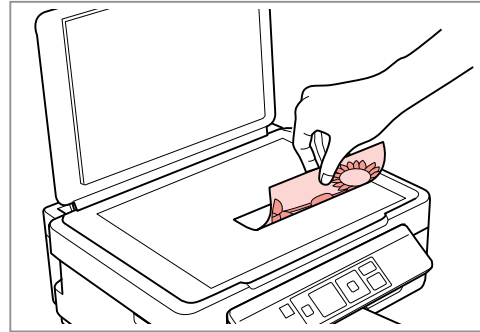

Place face-down horizontally.

Placez horizontalement, face vers le bas.

Einlegen (Druckseite nach unten).

Horizontaal leggen met de afdrukzijde naar beneden.

2

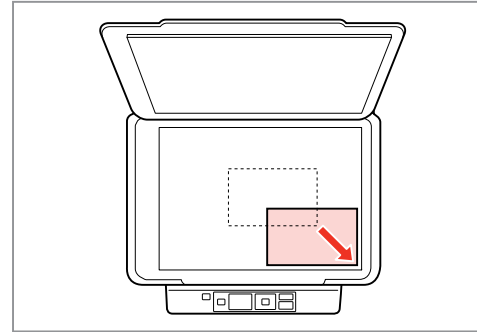

Slide to the corner.

Faites glisser vers le coin.

In die Ecke schieben.

In de hoek schuiven.

**Copying/Printing/Scanning**  
**Copie/impression/numérisation**  
**Kopieren/Drucken/Scannen**  
**Kopiëren/afdrukken/scannen**



## Copying Photos or Documents

Copie de photos ou de documents

Kopieren von Fotos oder Dokumenten

Foto's of documenten kopiëren

1  → 14

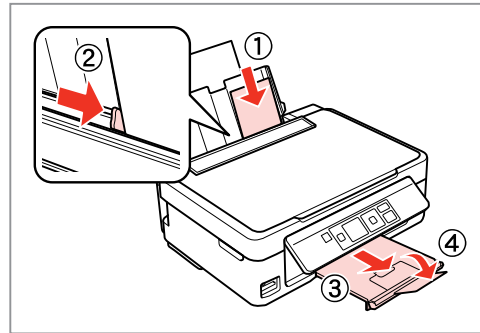

Load paper.  
Chargez du papier.  
Papier einlegen.  
Papier plaatsen.

2

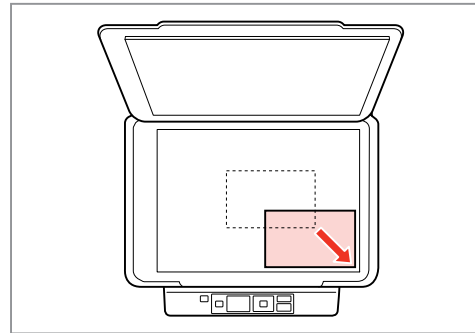

Place original horizontally.  
Placez l'original horizontalement.  
Original horizontal einlegen.  
Origineel horizontaal leggen.

3

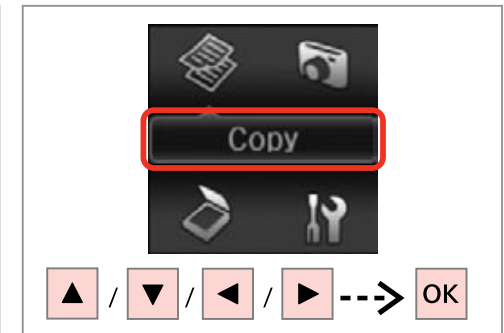

Select **Copy**.  
Sélectionnez **Copie**.  
**Kopieren** wählen.  
**Kopiëren** selecteren.

4

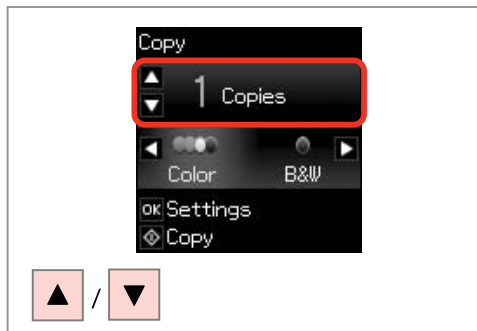

Set the number of copies.  
Définissez le nombre de copies.  
Kopienanzahl eingeben.  
Aantal exemplaren instellen.

5

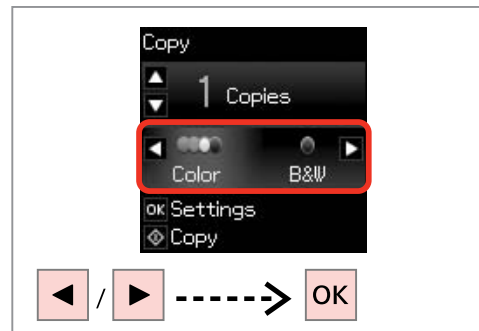

Select a color mode.  
Sélectionnez un mode de couleur.  
Farbmodus wählen.  
Kleurmodus selecteren.

6

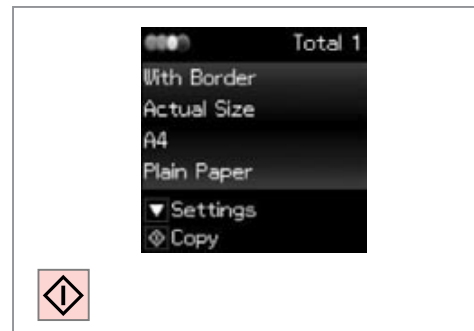

Check the settings and start copying.  
Vérifiez les paramètres et lancez la copie.  
Einstellungen prüfen und Kopiervorgang starten.  
Instellingen controleren en kopiëren starten.



To change the settings, press ▼ and go to step 7.

Pour modifier les paramètres, appuyez sur ▼ et passez à l'étape 7.

Zum Ändern der Einstellungen ▼ drücken und weiter mit Schritt 7.

U kunt de instellingen wijzigen door op ▼ te drukken en naar stap 7 te gaan.

7   10

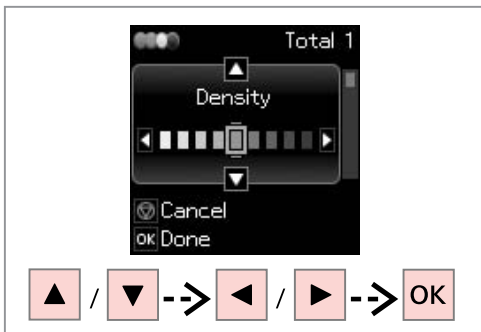

Select the item and change the setting.

Sélectionnez l'élément et modifiez le paramètre.

Element wählen und Einstellung ändern.

Het item selecteren en de instelling wijzigen.

8

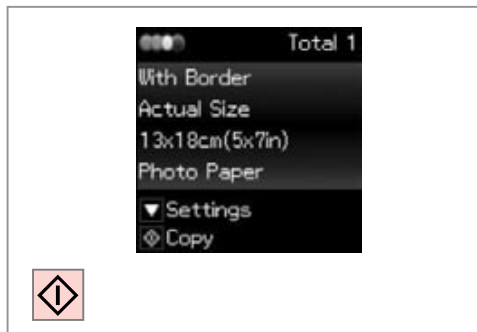



Start copying.



Lancez la copie.



Kopiervorgang starten.



Kopiëren starten.



If you want to change the color mode or the number of copies, press  to display the screen in step **4**, make the changes, and then press .

Si vous souhaitez modifier le mode de couleur ou le nombre de copies, appuyez sur  pour afficher l'écran à l'étape **4**, procédez aux modifications et appuyez sur .

Zum Ändern von Farbmodus oder Kopienanzahl  drücken, um den Bildschirm in Schritt **4** anzuzeigen, die Änderungen vornehmen, und dann  drücken.

Als u de kleurmodus of het aantal kopieën wilt wijzigen, drukt u op  om het scherm in stap **4** weer te geven, brengt u de wijzigingen aan en drukt u vervolgens op .



If you want to specify a percentage to reduce or enlarge your copy, select a setting other than **Auto Fit** from **Reduce/Enlarge**, and specify the percentage in **Custom Size**.

Si vous souhaitez définir un pourcentage de réduction ou d'agrandissement de la copie, sélectionnez un paramètre autre que **Ajustement autom.** sous **Réduire/agrandir** et indiquez un pourcentage sous **Format person.**

Zum Angeben einer Skalierung zum Verkleinern oder Vergrößern der Kopie eine andere Einstellung als **Autom. Anpass.** unter **Zoom** wählen und die Skalierung in **Benutzerd. Größe** eingeben.

Als u een percentage wilt opgeven waarmee u uw kopie wilt verkleinen of vergroten, selecteert u een andere instelling dan **Auto passend** bij **Vergroot/Verklein** en geeft u het percentage op in **Aangep. Grootte**.



Except for the number of copies, the copy settings remain unchanged until the printer is turned off.

Les paramètres de copie restent les mêmes jusqu'à la mise hors tension de l'imprimante (à l'exception du nombre de copies).

Außer der Kopienanzahl bleiben Kopiereinstellungen bis zum Ausschalten des Druckers unverändert.

Behalve het aantal kopieën blijven alle kopieerinstellingen ongewijzigd totdat de printer wordt uitgeschakeld.

Printing Photos  
 Impression de photos  
 Fotos drucken  
 Foto's afdrukken

1 → 14

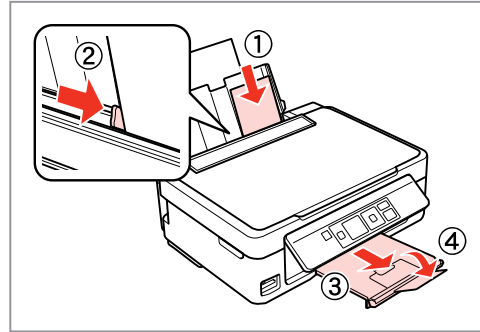

Load photo paper.  
 Chargez du papier photo.  
 Fotopapier einlegen.  
 Fotopapier laden.

2 → 16

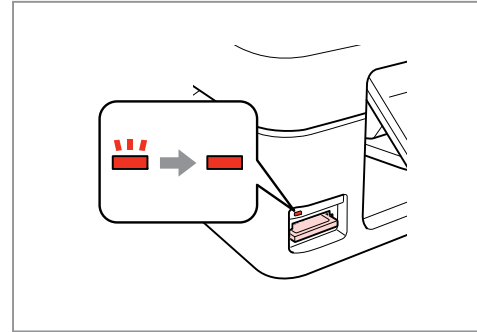

Insert a memory card.  
 Insérez une carte mémoire.  
 Speicherkarte einsetzen.  
 Geheugenkaart plaatsen.

3

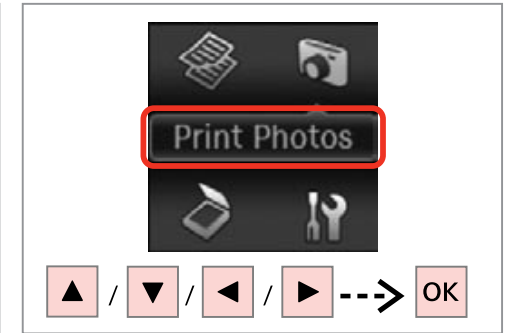

Select **Print Photos**.  
 Sélectionnez **Impr. ph.**  
**Fotos drucken** wählen.  
**Foto's afdrukken** selecteren.

4

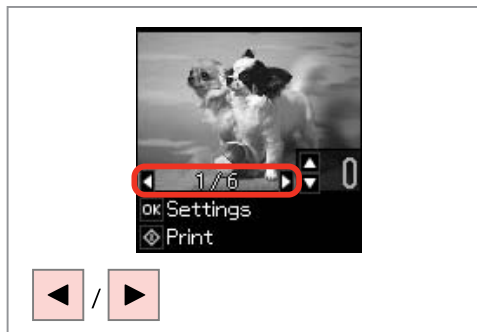

Select a photo.  
 Sélectionnez une photo.  
 Foto auswählen.  
 Foto selecteren.

5

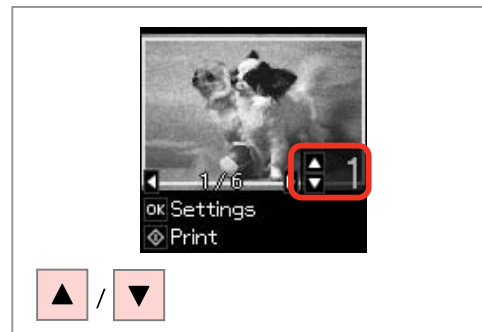

Set the number of copies.  
 Définissez le nombre de copies.  
 Kopienanzahl eingeben.  
 Aantal exemplaren instellen.



To select more photos, repeat steps 4 and 5.

Répétez les étapes 4 et 5 pour sélectionner d'autres photos.

Um weitere Fotos auszuwählen, die Schritte 4 und 5 wiederholen.

Herhaal stap 4 en 5 als u nog meer foto's wilt selecteren.

6

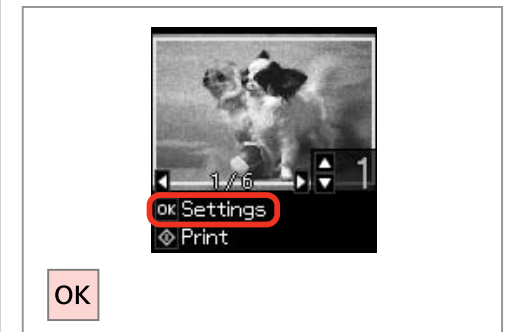

Display the current print settings.  
 Affichez les paramètres d'impression en cours.  
 Aktuelle Druckeinstellungen anzeigen.  
 De huidige afdrukeinstellingen weergeven.

7



Check the settings and start printing.

Vérifiez les paramètres et lancez l'impression.

Einstellungen prüfen und Druckvorgang starten.

De instellingen controleren en het afdrukken starten.



To change the settings, press ▼ and go to step 8. If you want to change the number of copies, press Ⓢ to display the screen in step 5, make the changes, and then press Ⓢ.

Pour modifier les paramètres, appuyez sur ▼ et passez à l'étape 8. Si vous souhaitez modifier le nombre de copies, appuyez sur Ⓢ pour afficher l'écran à l'étape 5, procédez aux modifications et appuyez sur Ⓢ.

Zum Ändern der Einstellungen ▼ drücken und weiter mit Schritt 8. Zum Ändern der Kopienanzahl Ⓢ drücken, um den Bildschirm in Schritt 5 anzuzeigen, die Änderungen vornehmen, und dann Ⓢ drücken.

U kunt de instellingen wijzigen door op ▼ te drukken en naar stap 8 te gaan. Als u het aantal kopieën wilt wijzigen, drukt u op Ⓢ om het scherm in stap 5 weer te geven, brengt u de wijzigingen aan en drukt u vervolgens op Ⓢ.

8 → 10



Select the item and change the setting.

Sélectionnez l'élément et modifiez le paramètre.

Element wählen und Einstellung ändern.

Het item selecteren en de instelling wijzigen.

9



Start printing.

Lancez l'impression.

Druckvorgang starten.

Afdrukken starten.



When **Borderless** is selected, the image is slightly enlarged and cropped to fill the paper. Print quality may decline in the top and bottom areas, or the area may be smeared when printing.

Si vous sélectionnez l'option **Sans marge**, l'image est légèrement agrandie et rognée, de manière adaptée à la taille du papier. Il est possible que la qualité d'impression décline en haut et en bas de la zone d'impression ou que la zone soit tachée d'encre lors de l'impression.

Bei Auswahl von **Randlos** wird das Bild leicht vergrößert und abgeschnitten, um das Papier zu füllen. Druckqualität nimmt im oberen und unteren Bereich evtl. ab oder Bereiche erscheinen verschmiert.

Als **Randloos** is geselecteerd, wordt de afbeelding enigszins vergroot en bijgesneden om het papier te vullen. De afdrukkwaliteit neemt mogelijk af boven of onder aan het papier of het gebied raakt mogelijk besmeurd tijdens het afdrukken.

Scanning to a  
Computer

Numérisation vers  
un ordinateur

Scannen auf einen  
Computer

Scannen en opslaan  
op een computer



Make sure you have installed software for this printer on your computer and connected following the instructions on the Start Here poster.

Vérifiez que le logiciel de l'imprimante est installé sur l'ordinateur et que la connexion a été effectuée conformément aux instructions de l'affichage. Démarrez ici.

Stellen Sie sicher, dass die Software für diesen Drucker auf dem Computer installiert und dass er entsprechend den Hinweisen auf dem Poster Hier starten angeschlossen ist.

U moet software voor deze printer op uw computer hebben geïnstalleerd en de apparatuur hebben aangesloten volgens de instructies op de poster Hier beginnen.

1

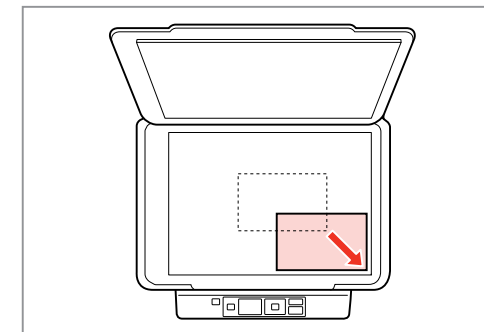

Place original horizontally.  
Placez l'original horizontalement.  
Original horizontal einlegen.  
Origineel horizontaal leggen.

2

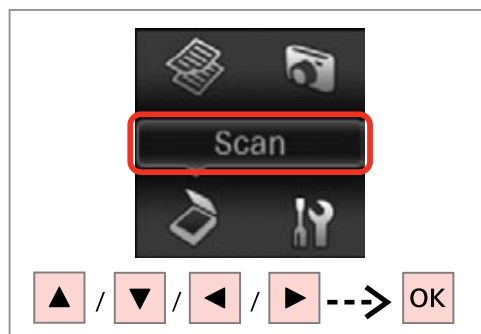

Select **Scan**.  
Sélectionnez **Numériser**.  
**Scannen** wählen.  
**Scannen** selecteren.

3

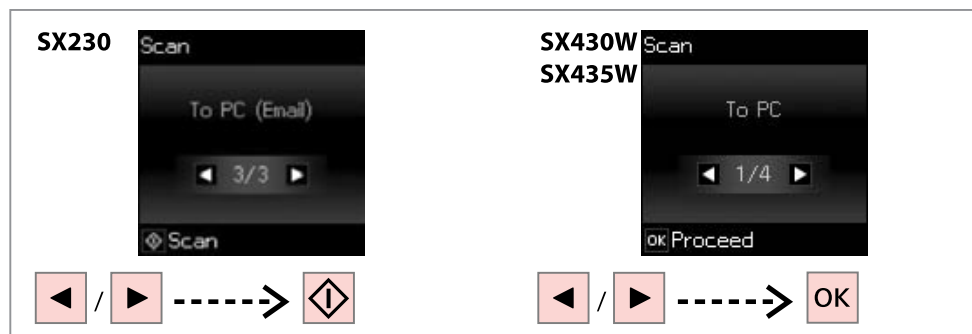

Select an item and start scanning.  
Sélectionnez un élément et lancez la numérisation.  
Element wählen und Scanvorgang starten.  
Een item selecteren en beginnen met scannen.

4

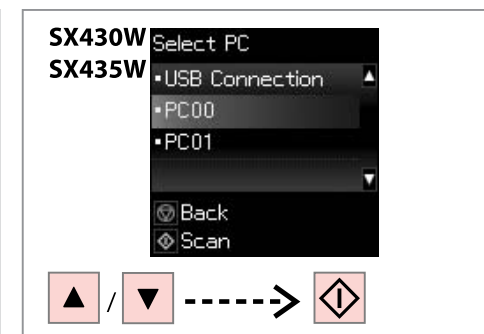

Select your PC and start scanning.  
Sélectionnez votre PC et lancez la numérisation.  
PC wählen und Scanvorgang starten.  
Uw pc selecteren en beginnen met scannen.





For SX430W/SX435W users, you can change the computer name on the control panel using Epson Event Manager. For more details, see the software information in the online User's Guide.

Les utilisateurs des modèles SX430W/SX435W peuvent modifier le nom de l'ordinateur sur le panneau de contrôle, à l'aide de l'application Epson Event Manager. Pour plus de détails, reportez-vous aux informations relatives au logiciel dans le Guide d'utilisation en ligne.

Bei SX430W/SX435W lässt sich der Computername mit Epson Event Manager im Bedienfeld ändern. Weitere Informationen dazu, siehe Software-Informationen im Online-Benutzerhandbuch.

Gebruikers van de SX430W/SX435W kunnen de computernaam op het bedieningspaneel wijzigen met Epson Event Manager. Zie de software-informatie in de online Gebruikershandleiding voor nadere details.



The following options are available for scanning to a computer.

- To PC
- To PC (PDF)
- To PC (Email)
- To PC (WSD) \*

\*Only available for SX430W/SX435W models and on computers running English versions of Windows 7 or Vista.



Les options suivantes sont disponibles pour la numérisation vers un ordinateur.

- PC
- PDF
- Email
- WSD \*

\*Uniquement disponible pour les modèles SX430W/SX435W et les ordinateurs exécutant Windows 7 ou Vista en version anglaise.



Folgende Optionen sind verfügbar für Scannen auf einen Computer.

- An PC
- An PC (PDF)
- An PC (E-Mail)
- An PC (WSD) \*

\*Nur verfügbar für die Modelle SX430W/SX435W und Computer mit englischen Versionen von Windows 7 oder Vista.



De volgende opties zijn beschikbaar voor scannen naar een computer.

- Naar computer
- Naar computer (PDF)
- Naar computer (E-mail)
- Naar computer (WSD) \*

\*Alleen beschikbaar voor SX430W/SX435W-modellen en op computers waarop Engelstalige versies van Windows 7 of Vista worden uitgevoerd.

**Maintenance**  
**Maintenance**  
**Wartung**  
**Onderhoud**



## Checking the Ink Cartridge Status

Vérification de l'état des cartouches d'encre

Status der Tintenpatrone prüfen

De status van de inktcartridge controleren

1

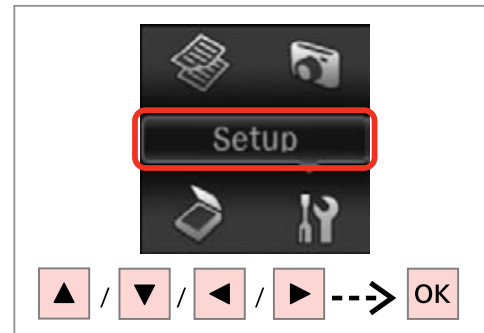

Select **Setup**.  
Sélectionnez **Config**  
**Einstellung** wählen.  
**Instellingen** selecteren.

2

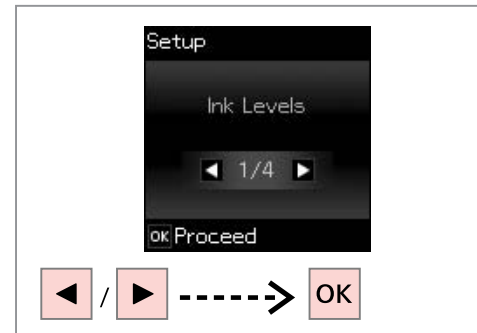

Select **Ink Levels**.  
Sélectionnez **Niveaux d'encre**.  
**Tintenstände** wählen.  
**Inktniveaus** selecteren.

3

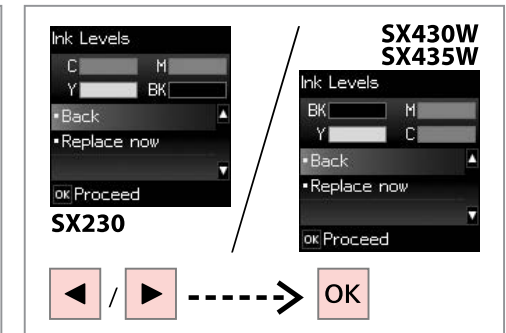

Continue or change a cartridge.  
Poursuivez ou remplacez une cartouche.  
Fortfahren oder eine Tintenpatrone austauschen.  
Doorgaan of een cartridge vervangen.

BK	M	Y	C	
Black	Magenta	Yellow	Cyan	Ink is low.
Noir	Magenta	Jaune	Cyan	Le niveau d'encre est faible.
Schwarz	Magenta	Gelb	Cyan	Tintenstand niedrig.
Zwart	Magenta	Geel	Cyaan	Inkt bijna op.



The ink levels displayed are an approximate indication.

Les niveaux d'encre affichés sont approximatifs.

Die angezeigten Tintenstände sind geschätzte Angaben.

De weergegeven inktniveaus vormen een schatting.



On the screen in step ③, you can select to replace ink cartridges even if they are not expended. You can also start this operation by selecting **Setup** mode, **Maintenance**, and then **Ink Cartridge Replacement**. For instructions on replacing the cartridge, see ➔ 40.

L'écran de l'étape ③ vous permet de remplacer les cartouches d'encre, même si elles ne sont pas vides. Vous pouvez également procéder à cette opération en sélectionnant le mode **Config**, **Maintenance**, puis **Remplacement ctche**. Pour connaître la procédure de remplacement des cartouches, reportez-vous à ➔ 40.

Auf dem Bildschirm in Schritt ③ kann der Wechsel von Tintenpatronen gewählt werden, selbst wenn sie nicht leer sind. Vorgang kann auch durch Auswahl von **Einstellung**-Modus, **Wartung** und dann **Tintenpatrone auswechseln** gestartet werden. Hinweise zum Wechseln von Tintenpatronen, siehe ➔ 40.

Op het scherm in stap ③ kunt u ervoor kiezen om inktcartridges te vervangen zelfs als deze niet helemaal leeg zijn. U kunt deze bewerking ook starten door achtereenvolgens de modus **Instellingen** en de opties **Onderhoud** en **Inktcartridge vervangen** te selecteren. Voor instructies met betrekking tot het vervangen van de cartridge, raadpleegt u ➔ 40.



If an ink cartridge is running low, prepare a new ink cartridge.

Si le niveau d'encre d'une cartouche est faible, préparez une cartouche d'encre neuve.

Wenn eine Tintenpatrone nur noch wenig Tinte enthält, neue bereithalten.

Als een inktcartridge bijna leeg is, houdt u een nieuwe inktcartridge bij de hand.



Epson cannot guarantee the quality or reliability of non-genuine ink. If non-genuine ink cartridges are installed, the ink cartridge status may not be displayed.

Epson ne peut garantir la qualité ou la fiabilité des encres non d'origine. Si des cartouches d'encre non d'origine sont installées, il est possible que l'état des cartouches ne soit pas affiché.

Epson kann die Qualität und Zuverlässigkeit von Tinte von Drittanbietern nicht garantieren. Wenn Tintenpatronen von Drittanbietern installiert sind, wird der Tintenstand möglicherweise nicht angezeigt.

De kwaliteit of betrouwbaarheid van niet-originele inkt kan niet door Epson worden gegarandeerd. Als niet-originele inktcartridges worden geïnstalleerd, wordt mogelijk de status van de inktcartridge niet weergegeven.

## Checking/Cleaning the Print Head

Vérification/  
nettoyage de la tête  
d'impression

Druckkopf prüfen/  
reinigen

Printkop  
controleren/reinigen

1  → 14

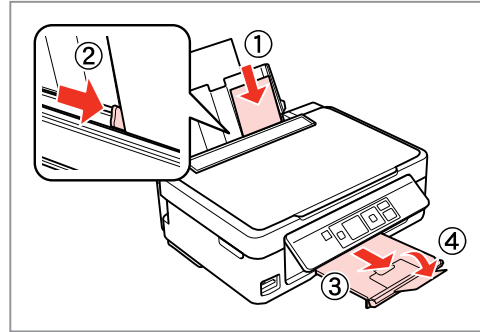

Load A4 size paper.

Chargez du papier au format A4.

A4-Papier einlegen.

Papier van A4-formaat plaatsen.

2

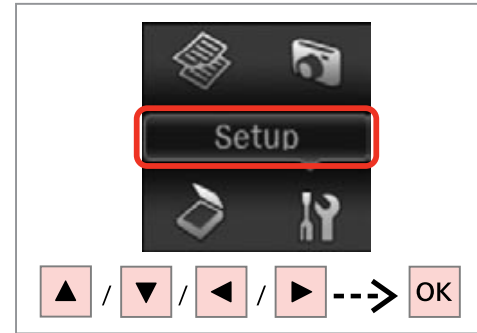

Select **Setup**.

Sélectionnez **Config**.

**Einstellung** wählen.

**Instellingen** selecteren.

3

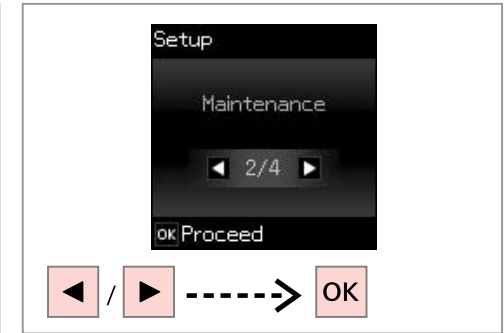

Select **Maintenance**.

Sélectionnez **Maintenance**.

**Wartung** wählen.

**Onderhoud** selecteren.

4

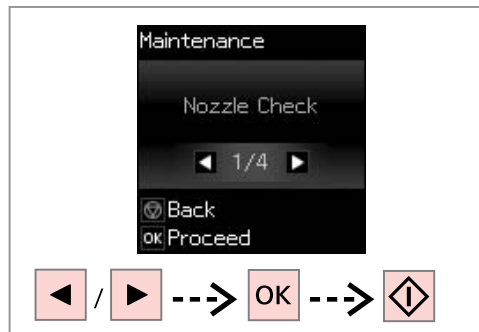

Select **Nozzle Check** and print.

Sélectionnez **Vérif. buses** et procédez à l'impression.

**Düsentest** wählen und drucken.

**Sputkan. contr.** selecteren en afdrukken.

5

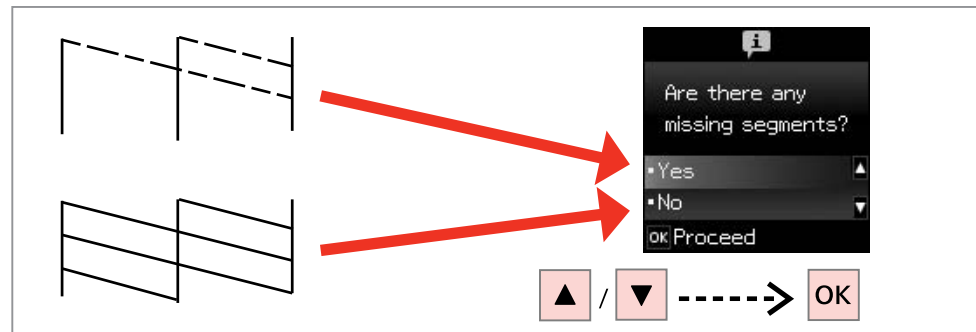

Examine the printed pattern for missing segments.

Déterminez s'il manque des segments sur le motif imprimé.

Gedrucktes Muster auf fehlende Segmente untersuchen.

Het afdrukpatroon op ontbrekende segmenten onderzoeken.



If you select **Yes**, go to the next step.

Si vous sélectionnez **Oui**, passez à l'étape suivante.

Bei Auswahl von **Ja** weiter mit dem nächsten Schritt.

Als u **Ja** selecteert, gaat u naar de volgende stap.

6

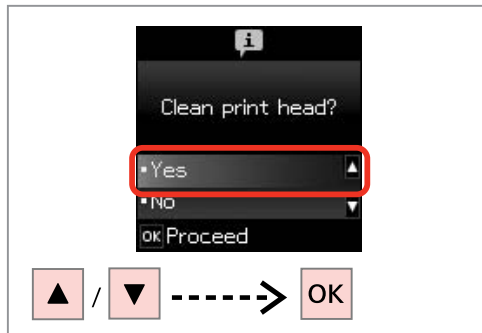

Start cleaning.

Lancez le nettoyage.

Reinigung starten.

Met de reiniging beginnen.

7

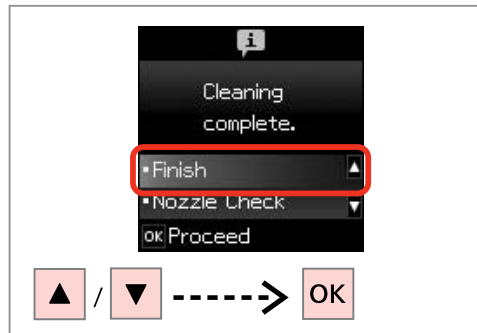

Finish head cleaning.

Finalisez le nettoyage de la tête.

Kopfreinigung abschließen.

Printkopreiniging voltooien.



Print head cleaning uses some ink from all cartridges, so clean the print head only if quality declines.

Le nettoyage de la tête d'impression consomme de l'encre de toutes les cartouches. Par conséquent, ne nettoyez la tête que si la qualité d'impression décline.

Da bei der Druckkopfreinigung etwas Tinte aus allen Patronen verbraucht wird, reinigen Sie den Druckkopf nur, wenn die Druckqualität nachlässt.

Een printkopreiniging verbruikt een beetje inkt (uit alle cartridges). Reinig de printkop daarom alleen als de afdrukkwaliteit afneemt.



Do not turn off the printer during head cleaning. If the head cleaning is incomplete, you may not be able to print.

Ne mettez pas l'imprimante hors tension pendant le nettoyage de la tête. Si le nettoyage de la tête n'est pas finalisé, il est possible que vous ne puissiez pas imprimer.

Drucker während der Kopfreinigung nicht ausschalten. Wenn die Kopfreinigung nicht abgeschlossen wurde, können Sie möglicherweise nicht drucken.

Schakel de printer niet uit tijdens het reinigen van de printkop. Als het reinigen van de printkop niet wordt voltooid, kunt u mogelijk niet afdrukken.



If quality does not improve after cleaning four times, turn off the printer for at least six hours. Then try cleaning the print head again. If quality still does not improve, contact Epson support.

Si la qualité d'impression ne s'améliore pas à l'issue de quatre nettoyages, mettez l'imprimante hors tension pendant au moins six heures. Nettoyez ensuite de nouveau la tête d'impression. Si la qualité d'impression ne s'améliore toujours pas, contactez l'assistance Epson.

Wenn die Qualität sich nach viermaliger Reinigung nicht verbessert, schalten Sie den Drucker für mindestens sechs Stunden aus. Reinigen Sie den Druckkopf dann erneut. Verbessert sich die Druckqualität immer noch nicht, wenden Sie sich an den Epson-Kundendienst.

Als de afdrukkwaliteit na vier keer reinigen niet is verbeterd, moet u de printer uitzetten en ten minste zes uur zo laten staan. Reinig de printkop vervolgens opnieuw. Raadpleeg de ondersteuning van Epson als de kwaliteit dan nog steeds niet is verbeterd.

## Aligning the Print Head

Alignement de la tête d'impression

Druckkopf ausrichten

Printkop uitlijnen

1  → 14

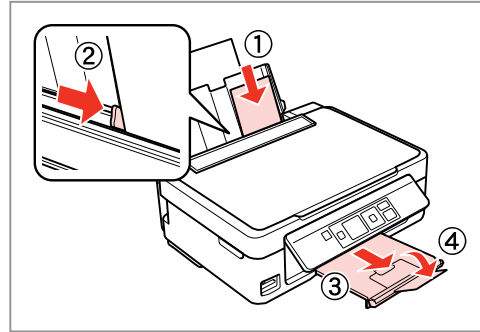

Load A4-size plain paper.

Chargez du papier ordinaire de format A4.

A4-Normalpapier einlegen.

Gewoon A4-papier plaatsen.

2

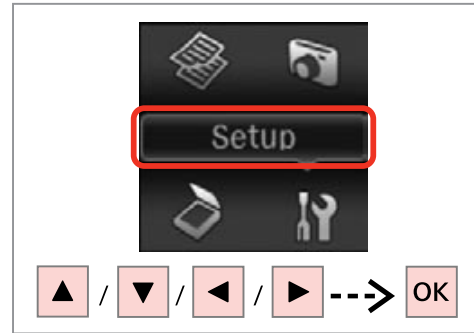

Select **Setup**.

Sélectionnez **Config**.

**Einstellung** wählen.

**Instellingen** selecteren.

3

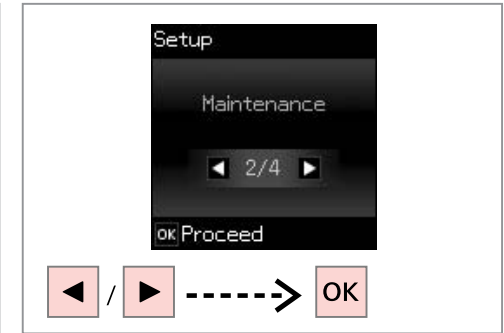

Select **Maintenance**.

Sélectionnez **Maintenance**.

**Wartung** wählen.

**Onderhoud** selecteren.

4

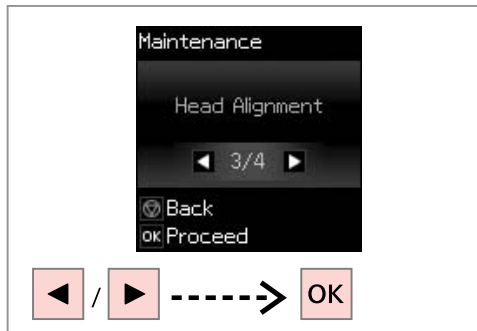

Select **Head Alignment**.

Sélectionnez **Alignement tête**.

**Druckkopf-Justage** wählen.

**Printkop uitlijnen** selecteren.

5

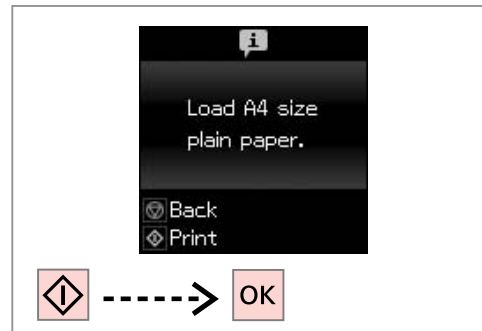

Print patterns.

Imprimez les motifs.

Muster drucken.

Patronen afdrucken.

6

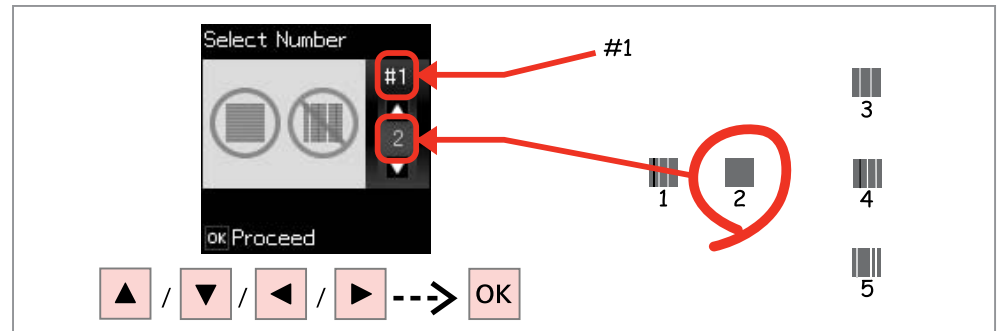

Examine the patterns and select the most solid pattern from groups #1, #2, #3, and #4.

Examinez les motifs et sélectionnez le motif le plus régulier au niveau des groupes #1, #2, #3 et #4.

Muster untersuchen und das dichteste Muster aus den Gruppen #1, #2, #3 und #4 wählen.

De patronen onderzoeken en het meest gelijkmatige patroon uit groepen #1, #2, #3 en #4 selecteren.

## Changing UI Language

Changement de la langue de l'interface utilisateur

Sprache der Benutzeroberfläche ändern

UI-taal wijzigen

1

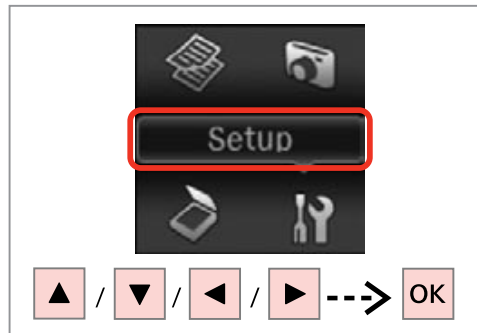

Select **Setup**.  
Sélectionnez **Config**  
**Einstellung** wählen.  
**Instellingen** selecteren.

2

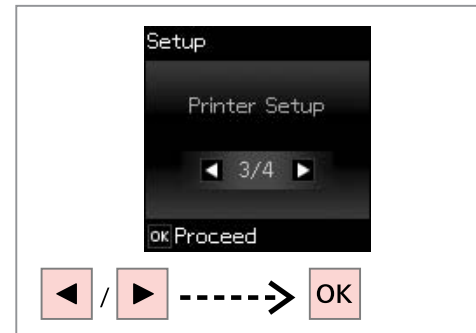

Select **Printer Setup**.  
Sélectionnez **Configuration de**  
**l'imprimante**.  
**Druckereinstellungen** wählen.  
**Printerinstallatie** selecteren.

3

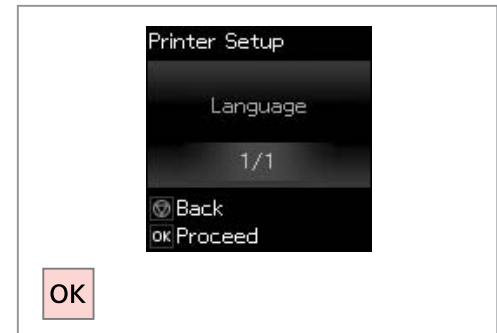

Select **Language**.  
Sélectionnez **Langue/Language**.  
**Sprache/Language** wählen.  
**Taal/Language** selecteren.

4

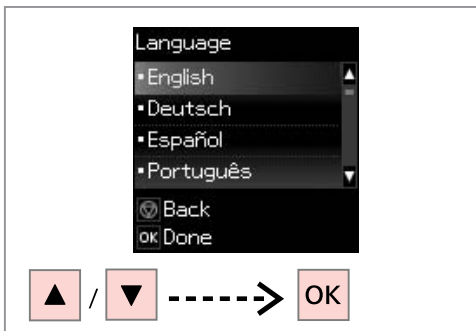

Select a language.  
Sélectionnez une langue.  
Sprache auswählen.  
Gewenste taal selecteren.



## Restoring Default Settings

Rétablissement des paramètres par défaut

Standardeinstellungen wiederherstellen

Standaardinstellingen herstellen

1

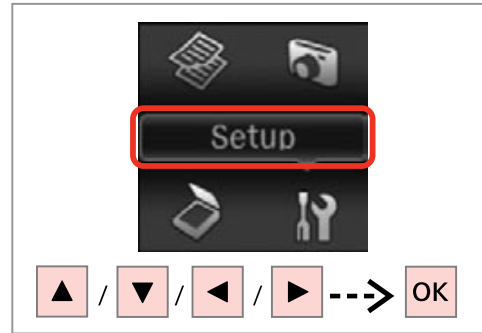

Select **Setup**.  
Sélectionnez **Config**.  
**Einstellung** wählen.  
**Instellingen** selecteren.

2

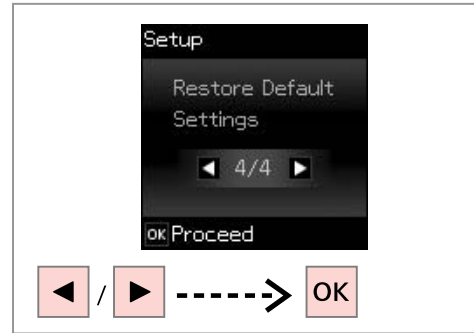

Select **Restore Default Settings**.  
Sélectionnez **Rétablir paramètres par défaut**.  
**Standard wiederherst.** wählen.  
**Herstel standaard instellingen** selecteren.



For SX430W/SX435W, select the settings you want to restore.

Sur les modèles SX430W/SX435W, sélectionnez les paramètres que vous souhaitez rétablir.

Bei SX430W/SX435W die wiederherzustellenden Einstellungen wählen.

Voor SX430W/SX435W, de instellingen selecteren die u wilt herstellen.

3

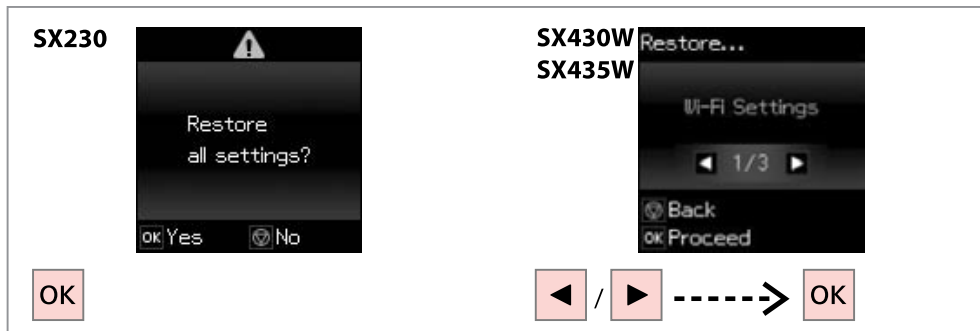

Restore the default settings.  
Rétablissez les paramètres par défaut.  
Die Standardeinstellungen wiederherstellen.  
De standaardinstellingen herstellen.



For SX430W/SX435W users, when resetting the network or file sharing settings, see the online Network Guide to make the settings correctly.

Lors de la réinitialisation des paramètres réseau ou des paramètres de partage des fichiers, les utilisateurs des modèles SX430W/SX435W doivent se reporter au Guide réseau en ligne pour définir les paramètres de manière correcte.

Bei SX430W/SX435W finden Sie die korrekten Einstellungen zum Zurücksetzen der Netzwerk- oder der Dateifreigabeeinstellungen im Online-Netzwerkhandbuch.

Gebruikers van de SX430W/SX435W kunnen bij het herstellen van de netwerkinstellingen of de instellingen voor bestandsdeling de online Netwerkhandleiding bekijken om de juiste instellingen uit te voeren.

**Solving Problems**  
**Résolution des problèmes**  
**Problemlösung**  
**Problemen oplossen**



## Error/Warning Messages





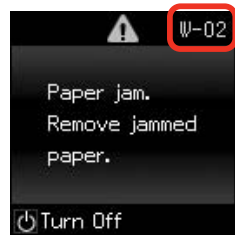

Messages d'erreur/  
d'avertissement

Fehler-/  
Warnmeldungen

Foutmeldingen/  
waarschuwingen









EN

Code	Solution
E-01	Turn the printer off and then back on. Make sure that no paper is still in the printer. If the error still appears, contact Epson support.
E-02	Turn the printer off and then back on. If the error message still appears, contact Epson support.
E-10	Turn off the printer. Contact Epson support to replace ink pads.
W-02	Paper jam. Remove the jammed paper, turn off the printer, and then turn it back on.  → 45
W-03	Paper jam. Open the scanner unit, remove the jammed paper, and then press  .  → 44
W-10	The ink cartridge(s) shown on the LCD panel have not been installed. Install them.  → 42
W-12	Cannot recognize the ink cartridge(s) shown on the LCD panel. Replace the ink cartridge(s). Epson recommends the use of genuine Epson ink cartridges.
W-13	Press  to resume printing. The message will be displayed until the ink pad is replaced. Contact Epson support to replace ink pads before the end of their service life. When the ink pads are saturated, the printer stops and Epson support is required to continue printing.
I-22	To establish a wireless connection using an access point, press the push button on the access point or click the button on the access point's wireless settings screen displayed on your computer's screen.  → Online Network Guide
I-23	You need to enter the PIN code displayed on the printer's panel into the access point or computer within two minutes. If no code is entered during the two minutes, a time-out error occurs and a different code is displayed and needs to be entered.
I-31	To make wireless connection settings from your computer, you need to insert the CD into the computer and follow the on-screen instructions.
I-60	Your computer may not support WSD (Web Services for Devices). The scan to PC (WSD) function is only available for computers running English versions of Windows 7 or Vista.

Code	Solution
E-01	Mettez l'imprimante hors tension, puis de nouveau sous tension. Assurez-vous que l'imprimante ne contient plus aucun papier. Si le message d'erreur s'affiche toujours, contactez l'assistance de Epson.
E-02	Mettez l'imprimante hors tension, puis de nouveau sous tension. Si le message d'erreur s'affiche toujours, contactez l'assistance de Epson.
E-10	Mettez l'imprimante hors tension. Contactez l'assistance Epson pour remplacer les tampons d'encre.
W-02	Bourrage papier. Retirez le papier coincé, mettez l'imprimante hors tension, puis remettez-la sous tension. ☐ ➔ 45
W-03	Bourrage papier. Ouvrez le module scanner, retirez le papier coincé et appuyez sur ⬅. ☐ ➔ 44
W-10	La ou les cartouches d'encre indiquées sur l'écran LCD n'ont pas été installées. Installez-les. ☐ ➔ 42
W-12	Impossible de reconnaître la ou les cartouches d'encre indiquées sur l'écran LCD. Remplacez la ou les cartouches d'encre. Nous vous recommandons d'utiliser des cartouches d'origine Epson.
W-13	Appuyez sur ⬅ pour reprendre l'impression. Le message s'affiche jusqu'à ce que le tampon d'encre soit remplacé. Contactez l'assistance Epson pour remplacer les tampons d'encre avant la fin de leur durée de vie. Lorsque les tampons d'encre sont saturés, l'imprimante cesse de fonctionner et il est nécessaire de faire appel à Epson pour poursuivre l'impression.
I-22	Pour établir une connexion sans fil à l'aide d'un point d'accès, appuyez sur le bouton-poussoir du point d'accès ou cliquez sur le bouton de l'écran des paramètres sans fil du point d'accès affiché sur l'ordinateur. ☐ ➔ Guide réseau en ligne
I-23	Vous devez saisir le code PIN affiché sur le panneau de l'imprimante au niveau du point d'accès ou de l'ordinateur dans les deux minutes. Si aucun code n'est saisi dans les deux minutes, une erreur d'expiration survient et un nouveau code, que vous devez saisir, s'affiche.
I-31	Pour définir les paramètres de connexion sans fil à partir de votre ordinateur, vous devez insérer le CD dans l'ordinateur et suivre les instructions affichées à l'écran.
I-60	Il est possible que la fonction WSD (Web Services for Devices) ne soit pas prise en charge par votre ordinateur. La fonction de numérisation vers un PC (WSD) est uniquement disponible sur les ordinateurs exécutant Windows 7 ou Vista en version anglaise.

Code	Lösung
E-01	Drucker aus- und wiedereinschalten. Sicherstellen, dass kein Papier mehr im Drucker ist. Wenn die Fehlermeldung immer noch erscheint, wenden Sie sich an den Epson Support.
E-02	Drucker aus- und wiedereinschalten. Wenn die Fehlermeldung immer noch erscheint, wenden Sie sich an den Epson Support.
E-10	Schalten Sie den Drucker aus. Wenden Sie sich zum Auswechseln der Tintenköpfe an den Epson-Support.
W-02	Papierstau. Gestautes Papier entfernen, Drucker ausschalten und wiedereinschalten. ☐ ➔ 45
W-03	Papierstau. Scannereinheit öffnen, gestautes Papier entfernen und dann ⬠ drücken. ☐ ➔ 44
W-10	Die im LCD angezeigten Tintenpatronen sind nicht installiert. Patronen installieren. ☐ ➔ 42
W-12	Die im LCD angezeigten Tintenpatronen werden nicht erkannt. Ersetzen Sie die Tintenpatrone(n). Es wird empfohlen, ausschließlich original EPSON-Tintenpatronen zu verwenden.
W-13	⬠ drücken, um mit dem Drucken fortzufahren. Die Meldung wird angezeigt, bis das Tintenköpfe ersetzt wurde. Wenden Sie sich an den Epson-Support, um die Tintenköpfe zu ersetzen, bevor diese verbraucht sind. Wenn die Tintenköpfe voll sind, stoppt der Drucker und Sie müssen sich an den Epson-Kundendienst wenden, um weiterdrucken zu können.
I-22	Zur Herstellung einer drahtlosen Verbindung über einen Access-Point, Taste am Access-Point drücken oder auf die Schaltfläche im Bildschirm des Access-Points für kabellose Verbindungen auf dem Computerbildschirm klicken. ☐ ➔ Online-Netzwerkhandbuch
I-23	Sie müssen den PIN-Code, der auf dem Bedienfeld des Druckers angezeigt wird, innerhalb von zwei Minuten am Access-Point oder Computer eingeben. Wenn nicht innerhalb von zwei Minuten ein Code eingegeben wird, tritt ein Timeout-Fehler auf und ein anderer Code wird zur Eingabe angezeigt.
I-31	Um die Einstellungen für eine drahtlose Verbindung über den Computer vorzunehmen, müssen Sie die CD in den Computer einlegen und den Anweisungen auf dem Bildschirm folgen.
I-60	Ihr Computer unterstützt WSD (Web Services for Devices) möglicherweise nicht. Die Funktion zum Scannen an PC (WSD) ist nur auf Computern mit der englischen Version von Windows 7 oder Vista verfügbar.

Code	Oplossing
E-01	Zet de printer uit en weer aan. Zorg ervoor dat er geen papier meer in de printer zit. Raadpleeg de ondersteuning van Epson als de foutmelding blijft terugkomen.
E-02	Zet de printer uit en weer aan. Raadpleeg de ondersteuning van Epson als de foutmelding blijft terugkomen.
E-10	Zet de printer uit. Neem contact op met Epson voor vervanging van het inkkussentje.
W-02	Papier vast. Verwijder het vastgelopen papier, zet de printer uit en weer aan.  ➔ 45
W-03	Papier vast. Open de scanner, verwijder het vastgelopen papier en druk op  .  ➔ 44
W-10	De op het display getoonde cartridge(s) is (zijn) niet geïnstalleerd. Installeer ze.  ➔ 42
W-12	De op het display getoonde cartridge(s) is (zijn) niet herkend. Vervang de cartridge(s). Epson raadt het gebruik van originele Epson-cartridges aan.
W-13	Druk op  om het afdrukken te hervatten. Het bericht wordt weergegeven totdat het inkkussentje is vervangen. Laat de inkkussentjes tijdig vervangen. Wanneer ze helemaal verzadigd zijn, doet de printer het niet meer en hebt u Epson nodig om nog te kunnen afdrukken.
I-22	Als u een draadloze verbinding tot stand wilt brengen via een toegangspunt, drukt u op de knop op het toegangspunt of klikt u op de knop op het scherm met draadloze instellingen van het toegangspunt dat wordt weergegeven op het scherm van uw computer.  ➔ Online Netwerkhandleiding
I-23	U moet de pincode die op het paneel van de printer wordt weergegeven binnen twee minuten invoeren in het toegangspunt of de computer. Als er gedurende twee minuten geen code wordt ingevoerd, treedt er een time-outfout op en wordt een andere code weergegeven, die moet worden ingevoerd.
I-31	Als u instellingen voor een draadloze verbinding wilt uitvoeren vanaf uw computer, moet u de cd in de computer plaatsen en de instructies op het scherm volgen.
I-60	Uw computer biedt mogelijk geen ondersteuning voor WSD (Web Services for Devices). De (WSD-)functie voor scannen naar pc is alleen beschikbaar voor computers waarop een Engelstalige versie van Windows 7 of Vista wordt uitgevoerd.

## Ink Precautions

Mise en garde relative  
à l'encre

Vorsichtsmaßnahmen  
für Tinte

Voorzorgsmaatregelen  
voor inkt

### Ink Cartridge Handling Precautions

- Never move the print head by hand.
- To maintain optimum print head performance, some ink is consumed from all cartridges not only during printing but also during maintenance operations such as ink cartridge replacement and print head cleaning.
- For maximum ink efficiency, only remove an ink cartridge when you are ready to replace it. Ink cartridges with low ink status may not be used when reinserted.
- Epson recommends the use of genuine Epson ink cartridges. Epson cannot guarantee the quality or reliability of non-genuine ink. The use of non-genuine ink may cause damage that is not covered by Epson's warranties, and under certain circumstances, may cause erratic printer behavior. Information about non-genuine ink levels may not be displayed.
- Do not leave the printer with the ink cartridges removed or do not turn off the printer during cartridge replacement. Otherwise, ink remaining in the print head nozzles will dry out and you may not be able to print.
- Do not open the ink cartridge package until you are ready to install it in the printer. The cartridge is vacuum packed to maintain its reliability.
- Other products not manufactured by Epson may cause damage that is not covered by Epson's warranties, and under certain circumstances, may cause erratic printer behavior.
- Do not turn off the printer during ink charging. If the ink charging is incomplete, you may not be able to print.
- Install all ink cartridges; otherwise, you cannot print.

### Précautions lors de la manipulation des cartouches d'encre

- Ne déplacez jamais la tête d'impression à la main.
- Pour préserver les performances de la tête d'impression, de l'encre de toutes les cartouches est utilisée lors de l'impression mais également lors des opérations de maintenance, telles que lors du remplacement des cartouches d'encre et du nettoyage de la tête d'impression.
- Pour une efficacité optimale, ne retirez une cartouche que lorsque vous êtes prêt à la remplacer. Il est possible que les cartouches d'encre dont le niveau est faible ne puissent pas être utilisées lorsqu'elles sont réinsérées.
- Nous vous recommandons d'utiliser des cartouches d'origine Epson. Epson ne peut garantir la qualité ou la fiabilité des encres non d'origine. La garantie Epson ne pourra s'appliquer si votre imprimante est détériorée par suite de l'utilisation de cartouches d'encre non d'origine. En outre, les produits non fabriqués par Epson peuvent entraîner un fonctionnement imprévisible au niveau de l'imprimante. Il est possible que les niveaux des cartouches d'encre non d'origine ne soient pas affichés.
- Ne laissez pas l'imprimante sans cartouches d'encre installées et ne mettez pas l'imprimante hors tension lors du remplacement des cartouches. Dans le cas contraire, l'encre présente au niveau des buses de la tête d'impression risque de sécher, auquel cas l'impression ne sera plus possible.
- N'ouvrez pas l'emballage de la cartouche d'encre avant d'être prêt à l'installer dans l'imprimante. Pour conserver une fiabilité optimale, la cartouche est emballée sous vide.
- La garantie Epson ne pourra s'appliquer si votre imprimante est détériorée par suite de l'utilisation de produits non fabriqués par Epson. En outre, les produits non fabriqués par Epson peuvent entraîner un fonctionnement imprévisible au niveau de l'imprimante.
- Ne mettez pas l'imprimante hors tension pendant le chargement de l'encre. Si le chargement de l'encre n'est pas finalisé, il est possible que vous ne puissiez pas imprimer.
- Installez toutes les cartouches d'encre, faute de quoi vous ne pourrez pas imprimer.

## Replacing Ink Cartridges

Remplacement des cartouches d'encre

Tintenpatronen ersetzen

Inkcartridges vervangen



To replace an ink cartridge before it is expended, select the following menu item and then go to step ②.

[Setup -> Maintenance -> Ink Cartridge Replacement]

Pour remplacer une cartouche d'encre qui n'est pas vide, sélectionnez l'élément de menu suivant et passez ensuite à l'étape ②.

[Config -> Maintenance -> Remplacement ctche]

Zum Ersetzen einer Tintenpatrone, bevor Sie leer ist, folgendes Menüelement wählen und dann weiter mit Schritt ②.

[Einstellung -> Wartung -> Tintenpatrone auswechseln]

Als u een inktcartridge wilt vervangen voordat deze helemaal leeg is, selecteert u het volgende menu-item en gaat u vervolgens naar stap ②.

[Instellingen -> Onderhoud -> Inktcartridge vervangen]

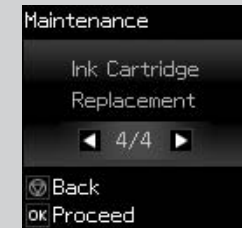

1

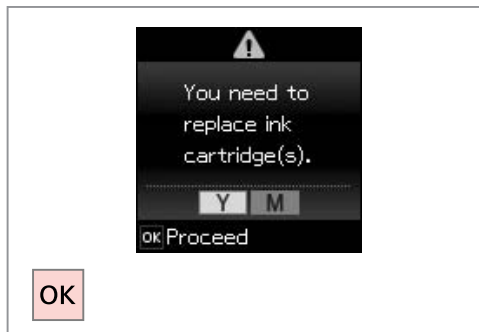

Check the color to replace.  
Identifiez la couleur à remplacer.  
Zu ersetzende Farbe prüfen.  
Controleren welke kleur moet worden vervangen.

2

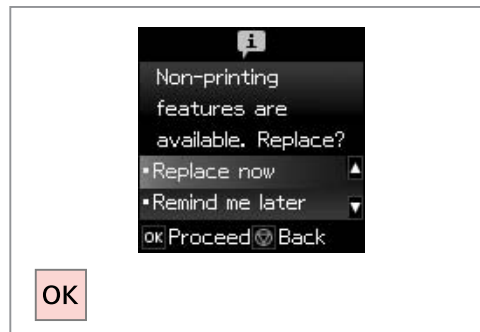

Select **Replace now**.  
Sélectionnez **Rempl imméd.**  
**Jetzt ersetzen** wählen.  
Selecteer **Nu vervangen**.

3

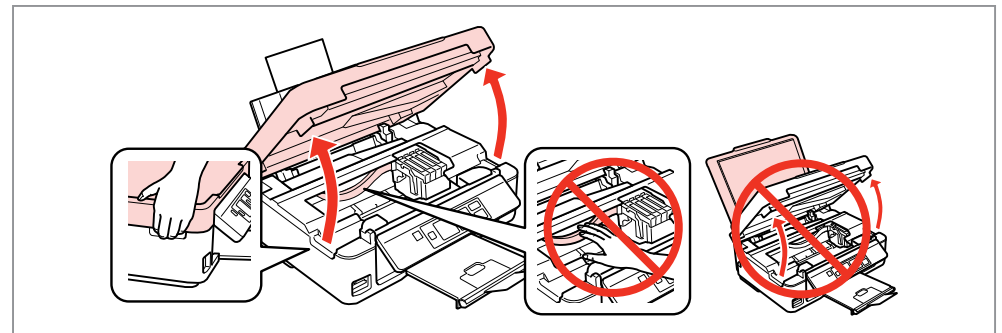

Open.  
Ouvrez.  
Öffnen.  
Openen.



4

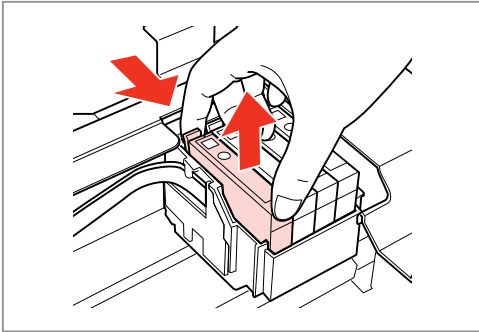

Pinch and remove.  
 Pincez et retirez.  
 Drücken und herausnehmen.  
 Samenknijpen en verwijderen.

5

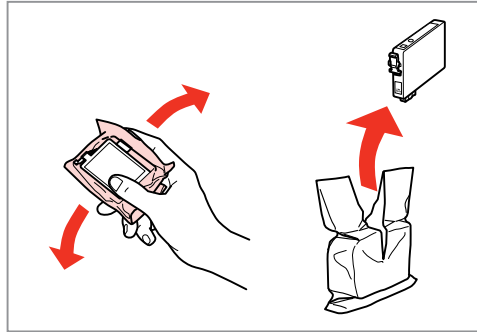

Shake new cartridge.  
 Secouez la nouvelle cartouche.  
 Neue Tintenpatrone schütteln.  
 Nieuwe cartridge schudden.

!

Be careful not to break the hooks on the side of the ink cartridge.

Veillez à ne pas casser les crochets situés sur le côté de la cartouche d'encre.

Achten Sie darauf, dass die Haken seitlich an der Tintenpatrone nicht abbrechen.

Pas op dat de haken aan de zijkant van de cartridge niet afbrekt.

6

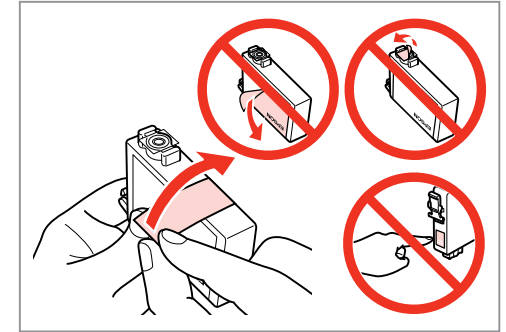

Remove the yellow tape.  
 Retirez la bande adhésive jaune.  
 Gelben Streifen entfernen.  
 Gele tape verwijderen.

7

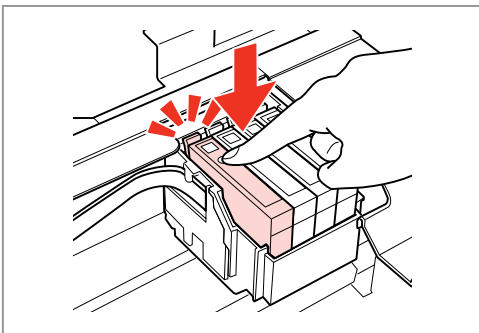

Insert and push.  
 Insérez et poussez.  
 Einsetzen und drücken.  
 Plaatsen en aandrukken.

8

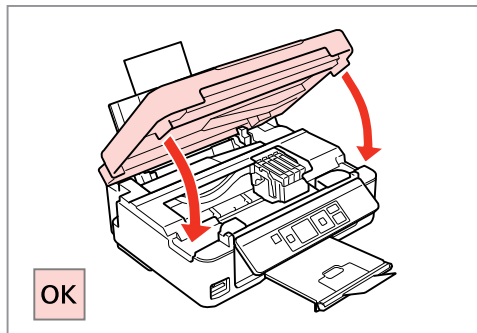

Close and start charging ink.  
 Fermez et lancez le chargement de l'encre.  
 Schließen und Tintenbefüllung starten.  
 Sluiten en beginnen met laden van inkt.



If you had to replace an ink cartridge during copying, to ensure copy quality after ink charging is finished, cancel the job that is copying and start again from placing the originals.

Si vous devez remplacer une cartouche d'encre au cours d'une opération de copie, pour garantir la qualité de la copie une fois le chargement de l'encre terminé, annulez le travail en cours de copie et redémarrez la procédure depuis la mise en place des documents originaux.

Wenn die Tintenpatrone während eines Kopiervorgangs ersetzt werden musste, sollten Sie zur Sicherstellung der Kopierqualität nach Beendigung der Tintensystemaktivierung den aktuellen Kopierauftrag abbrechen und ab dem Einlegen der Originale neu starten.

Als u een cartridge hebt vervangen tijdens het kopiëren, moet u die kopieertaak annuleren (zodra de inkt is geladen) en helemaal opnieuw beginnen vanaf het plaatsen van de originelen. Zo bent u zeker van een goede kopieerkwaliteit.

Paper Jam  
Bourrage papier  
Papierstau  
Vastgelopen papier

Paper Jam - jammed  
inside 1

Bourrage papier  
- papier coincé à  
l'intérieur 1

Papierstau - Stau  
innen 1

Papier vastgelopen in  
apparaat - 1

1

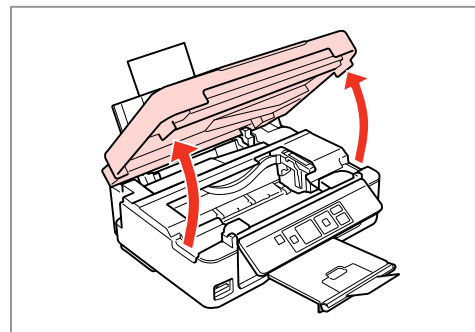

Open.  
Ouvrez.  
Öffnen.  
Openen.

2

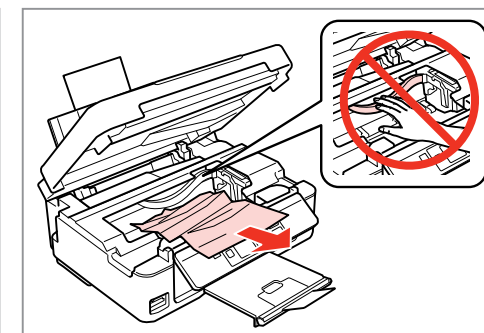

Remove.  
Retirez.  
Entfernen.  
Verwijderen.

3

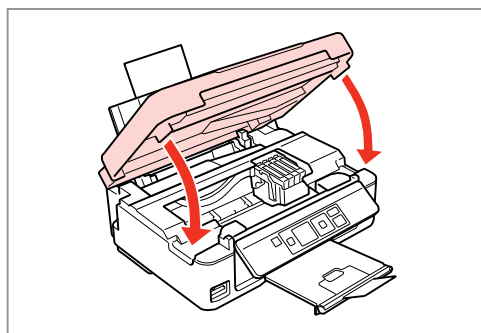

Close.  
Fermez.  
Schließen.  
Sluiten.



If paper still remains near the rear  
feeder, gently pull it out.

S'il reste du papier à proximité  
du chargeur arrière, retirez-le  
doucement.

Wenn sich noch Papier im hinteren  
Einzug befindet, ziehen Sie es  
vorsichtig heraus.

Vastgelopen papier in de buurt  
van de papiertoevoer aan de  
achterzijde moet u voorzichtig  
verwijderen.

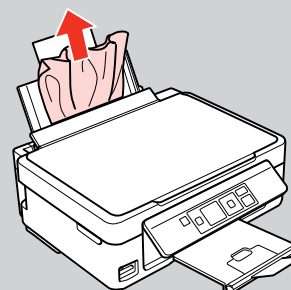

4

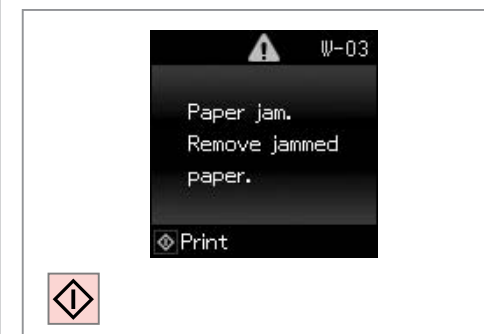

Press to resume printing.  
Appuyez pour reprendre  
l'impression.  
Drücken, um mit dem Drucken  
fortzufahren.  
Indrukken om afdrukken te  
hervatten.

Paper Jam - jammed  
inside 2

Bourrage papier  
- papier coincé à  
l'intérieur 2

Papierstau - Stau  
innen 2

Papier vastgelopen in  
apparaat - 2

1

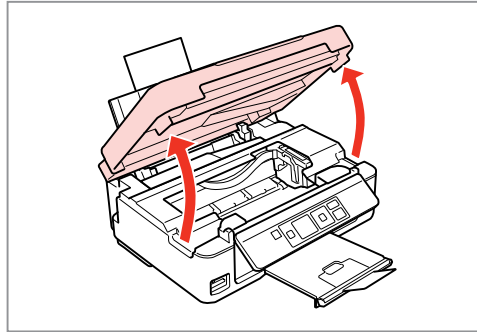

Open.  
Ouvrez.  
Öffnen.  
Openen.

2

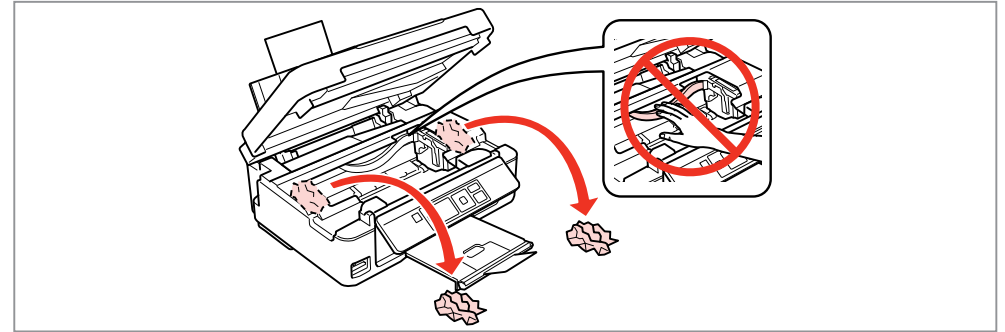

Remove.  
Retirez.  
Entfernen.  
Verwijderen.



If paper still remains near the rear  
feeder, gently pull it out.

S'il reste du papier à proximité  
du chargeur arrière, retirez-le  
doucement.

Wenn sich noch Papier im hinteren  
Einzug befindet, ziehen Sie es  
vorsichtig heraus.

Vastgelopen papier in de buurt  
van de papiertoevoer aan de  
achterzijde moet u voorzichtig  
verwijderen.

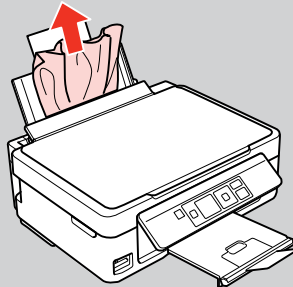

3

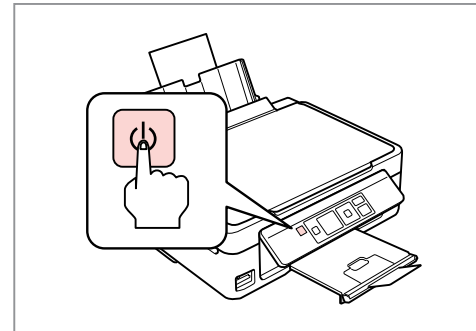

Turn off.  
Mise hors tension.  
Ausschalten.  
Uitzetten.

4

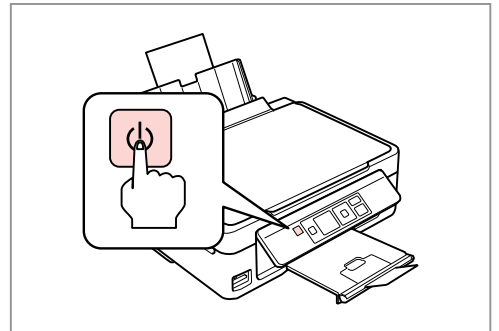

Turn on.  
Mise ss tension.  
Einschalten.  
Aanzetten.

## Print Quality/Layout Problems









Problèmes de qualité d'impression/ de disposition









Qualitäts-/Layout-Probleme

Problemen met de afdrukkwaliteit/layout



**EN** Try the following solutions in order from the Top. For further information, see your online User's Guide.

Problems	Solution No.
You see banding (light lines) in your printouts or copies.	1 2 3 4 6 8
Your printout is blurry or smeared.	1 2 3 4 5 7
Your printout is faint or has gaps.	1 2 3 6
Your printout is grainy.	4
You see incorrect or missing colors.	3 6
The image size or position is incorrect.	1 9 10 11
Solutions	
1	Make sure you selected the correct paper setting for the loaded paper.  ➔ 12
2	Make sure the printable side (the whiter or glossier side) of the paper is facing in the right direction.  ➔ 14
3	Clean the print head.  ➔ 30
4	Align the print head.  ➔ 32 If quality is not improved, try aligning using the printer driver utility. See your online <b>User's Guide</b> to align the print head.
5	To clean the inside of the printer, make a copy without placing a document on the document glass. For further information, see your online <b>User's Guide</b> .
6	For best results, use up ink cartridge within six months of opening the package.  ➔ 40
7	Try to use genuine Epson ink cartridges and paper recommended by Epson.
8	If a moiré (cross-hatch) pattern appears on your copy, change the reduce/enlarge setting or shift the position of your original.  ➔ 18, 21
9	Make sure you loaded paper and placed the original correctly.  ➔ 14, 18
10	If the edges of the copy or photo are cropped off, move the original slightly away from the corner.  ➔ 18
11	Clean the document glass. See your online <b>User's Guide</b> .

Problèmes	N° de la solution
Des bandes (lignes claires) apparaissent au niveau des impressions ou des copies.	1 2 3 4 6 8
L'impression est floue ou tachée.	1 2 3 4 5 7
L'impression est pâle ou présente des trous.	1 2 3 6
L'impression est poivrée.	4
Des couleurs sont incorrectes ou manquantes.	3 6
La taille ou la position de l'image est incorrecte.	1 9 10 11
Solutions	
1	Vérifiez que le paramètre papier sélectionné correspond au papier chargé.  ➔ 12
2	Assurez-vous que le côté imprimable (côté plus blanc ou plus brillant) du papier est orienté du bon côté.  ➔ 14
3	Nettoyez la tête d'impression.  ➔ 30
4	Alignez la tête d'impression.  ➔ 32 Si la qualité ne s'améliore pas, procédez à l'alignement à l'aide de l'utilitaire du pilote d'impression. Reportez-vous au <b>Guide d'utilisation</b> en ligne pour aligner la tête d'impression.
5	Pour nettoyer l'intérieur de l'imprimante, réalisez une copie sans placer aucun document sur la vitre d'exposition. Pour plus d'informations, reportez-vous au <b>Guide d'utilisation</b> en ligne.
6	Pour obtenir des résultats optimaux, utilisez la cartouche d'encre dans les six mois qui suivent l'ouverture de l'emballage.  ➔ 40
7	Utilisez des cartouches d'encre d'origine Epson et du papier recommandé par Epson.
8	Si un effet de moiré (hachures) apparaît au niveau de la copie, modifiez le paramètre de réduction/d'agrandissement ou déplacez le document d'origine.  ➔ 18, 21
9	Vérifiez que vous avez chargé du papier et placé l'original correctement.  ➔ 14, 18
10	Si les bords de la copie ou de la photo sont rognés, éloignez légèrement le document original du coin.  ➔ 18
11	Nettoyez la vitre d'exposition. Reportez-vous au <b>Guide d'utilisation</b> en ligne.

Contacting Epson  
Support

Contacter  
l'assistance de Epson

Kontaktaufnahme  
mit dem Epson-  
Kundendienst

Contact opnemen  
met Epson

If you cannot solve the problem using the troubleshooting information in your product documentation, visit the following technical support web site.

<http://support.epson.net/>

Or contact Epson support services for assistance. You can get the contact information for Epson support for your area in your online User's Guide or warranty card. If it is not listed there, contact the dealer where you purchased your product.

Si vous ne parvenez pas à résoudre le problème à l'aide des informations de dépannage de la documentation du produit, consultez le site Web d'assistance technique suivant.

<http://support.epson.net/>

Vous pouvez également demander l'aide des services d'assistance Epson. Vous pouvez obtenir les coordonnées du service d'assistance Epson de votre pays dans votre Guide d'utilisation en ligne ou sur votre carte de garantie. Si votre service d'assistance clientèle n'est pas répertorié, contactez le revendeur auprès duquel vous avez acheté le produit.

Wenn Sie das Problem nicht mit den Informationen zur Fehlerbehebung in der Produktdokumentation lösen können, besuchen Sie bitte folgende Website des Technischen Support.

<http://support.epson.net/>

Oder wenden Sie sich an den Epson-Kundendienst. Kontaktinformationen des für Ihre Region zuständigen Epson-Kundendienstes finden Sie in Ihrem Online-Benutzerhandbuch oder auf der Garantiekarte. Falls die entsprechenden Informationen dort nicht aufgeführt werden, wenden Sie sich an den Händler, bei dem Sie das Produkt erworben haben.

Als u het probleem niet kunt verhelpen met de informatie voor het oplossen van problemen, bezoekt u de volgende technische ondersteuningssite.

<http://support.epson.net/>

U kunt ook contact opnemen met de ondersteuning van Epson voor nadere assistentie. Contactgegevens voor de ondersteuning van Epson voor uw land vindt u in de online-Gebruikershandleiding of op de garantiekarta. Als u de gegevens niet vindt, raadpleeg dan de leverancier bij wie u het apparaat hebt gekocht.

## Copyright Notice

Mise en garde relative aux droits d'auteur

Hinweis zum Copyright

Auteursrechten

No part of this publication may be reproduced, stored in a retrieval system, or transmitted in any form or by any means, electronic, mechanical, photocopying, recording, or otherwise, without the prior written permission of Seiko Epson Corporation. The information contained herein is designed only for use with this product. Epson is not responsible for any use of this information as applied to other printers.

Neither Seiko Epson Corporation nor its affiliates shall be liable to the purchaser of this product or third parties for damages, losses, costs, or expenses incurred by the purchaser or third parties as a result of accident, misuse, or abuse of this product or unauthorized modifications, repairs, or alterations to this product, or (excluding the U.S.) failure to strictly comply with Seiko Epson Corporation's operating and maintenance instructions.

Seiko Epson Corporation shall not be liable for any damages or problems arising from the use of any options or any consumable products other than those designated as Original Epson Products or Epson Approved Products by Seiko Epson Corporation.

Seiko Epson Corporation shall not be held liable for any damage resulting from electromagnetic interference that occurs from the use of any interface cables other than those designated as Epson Approved Products by Seiko Epson Corporation.

EPSON® and EPSON STYLUS® are registered trademarks, and EPSON EXCEED YOUR VISION or EXCEED YOUR VISION is trademark of Seiko Epson Corporation.

SDXC Logo is a trademark of SD-3C, LLC.

Memory Stick, Memory Stick Duo, Memory Stick PRO, Memory Stick PRO Duo, Memory Stick PRO-HG Duo, Memory Stick Micro, MagicGate Memory Stick, and MagicGate Memory Stick Duo are trademarks of Sony Corporation.

General Notice: Other product names used herein are for identification purposes only and may be trademarks of their respective owners. Epson disclaims any and all rights in those marks.



MEMORY STICK PRO™

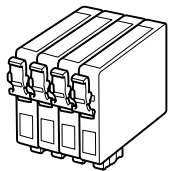











Available ink cartridge sizes vary by area.

Les tailles des cartouches d'encre disponibles varient d'un pays à l'autre.

Die verfügbaren Tintenpatronengrößen variieren je nach Land/Region.

De capaciteit waarin de cartridges beschikbaar zijn, verschilt per land.

		BK	C	M	Y
Fox Renard Fuchs Vos		T1281  <b>M</b>	T1282  <b>M</b>	T1283  <b>M</b>	T1284  <b>M</b>
Apple Pomme Apfel Appel		T1291  <b>L</b>	T1292  <b>L</b>	T1293  <b>L</b>	T1294  <b>L</b>
<b>EN</b>		Black	Cyan	Magenta	Yellow
<b>FR</b>		Noir	Cyan	Magenta	Jaune
<b>DE</b>		Schwarz	Cyan	Magenta	Gelb
<b>NL</b>		Zwart	Cyaan	Magenta	Geel