



MARQUE: C@MADI G

REFERENCE: H; !'

CODIC: (\$%) %+

OLYMPUS®

APPAREIL PHOTO NUMÉRIQUE

TG-3

Manuel d'instructions

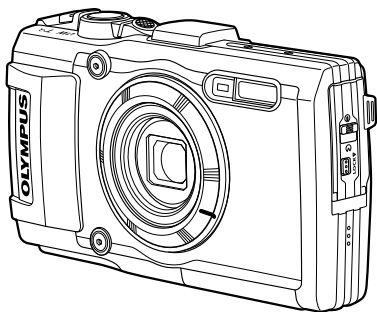

- Nous vous remercions d'avoir acheté un appareil photo numérique Olympus. Avant de commencer à utiliser votre nouvel appareil photo, veuillez lire attentivement ces instructions afin d'optimiser ses performances et sa durée de vie. Conservez ce manuel dans un endroit sûr pour pouvoir vous y référer ultérieurement.
- Nous vous recommandons de prendre des photos-test pour vous habituer à votre appareil avant de commencer à prendre de vraies photos.
- Les images et illustrations dans ce manuel peuvent différer de leurs versions réelles.

Détail du contenu du carton

Les éléments suivants sont fournis avec l'appareil photo.

Si un composant est manquant ou endommagé, contactez le vendeur où vous avez acheté l'appareil photo.



Appareil photo numérique



Courroie



Batterie lithium-ion (LI-92B)



OLYMPUS Setup CD-ROM



Adaptateur secteur USB (F-2AC)

Câble USB (CB-USB8)

Autres accessoires non illustrés: Carte de garantie

Le contenu est susceptible de varier en fonction du lieu d'achat.

Fixer la courroie

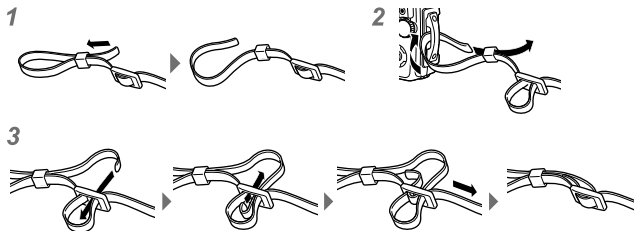

- Tendez la courroie afin qu'elle ne soit pas relâchée.

Nom des pièces

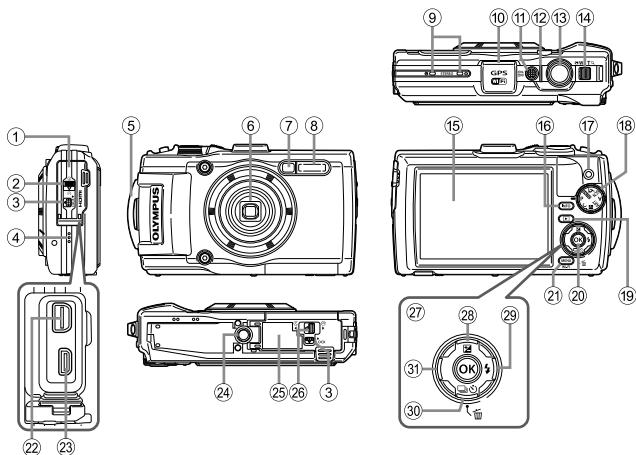

- | | | | |
|---|--|---|--|
| ① | Couvercle du connecteur | ⑱ | Molette de mode |
| ② | Verrou du couvercle du connecteur | ⑲ | Touche (Affichage) |
| ③ | Bouton verrouillage | ⑳ | Touche (OK) |
| ④ | Haut-parleur | ㉑ | Touche MENU /Wi-Fi |
| ⑤ | Œillet de courroie | ㉒ | Connecteur multiple |
| ⑥ | Objectif | ㉓ | Micro-connecteur HDMI |
| ⑦ | Voyant du retardateur/Faisceau Lumineux/Lumière AF | ㉔ | Embase filetée de trépied |
| ⑧ | Flash | ㉕ | Couvercle du compartiment de la batterie/carte |
| ⑨ | Microphone stéréo | ㉖ | Verrou du couvercle du compartiment de la batterie/carte |
| ⑩ | Antenne GPS | ㉗ | Pavé directionnel |
| ⑪ | Touche ON/OFF | ㉘ | Touche (Haut) / (Compensation d'exposition) |
| ⑫ | Voyant | ㉙ | Touche (Droite) / (Flash) |
| ⑬ | Déclencheur | ㉚ | Touche (Bas) / (Prise de vue en série/retardateur) / (Effacement) |
| ⑭ | Levier de zoom | ㉛ | Touche (Gauche) |
| ⑮ | Écran | | |
| ⑯ | Touche INFO (Affichage d'informations) | | |
| ⑰ | Touche (Vidéo) | | |

- indique qu'il faut appuyer sur la pavé directionnel haut/bas/gauche/droite.

Insertion et retrait de la batterie et de la carte

- 1** Suivez les étapes ①, ② et ③ pour ouvrir le couvercle du compartiment de la batterie/carte.

- Mettez l'appareil photo hors tension avant d'ouvrir le couvercle du compartiment de la batterie/carte.

Verrou du couvercle du compartiment de la batterie/carte

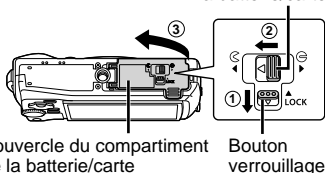

- 2** Insérez la batterie tout en faisant glisser la touche de verrouillage de la batterie dans le sens de la flèche.

- Insérez la batterie en orientant le symbole  du même côté que la touche de verrouillage de la batterie.
- Faites glisser la touche de verrouillage de la batterie dans le sens de la flèche pour déverrouiller, puis retirez la batterie.

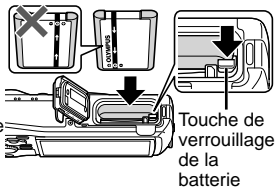

- 3** Insérez la carte bien droit jusqu'à ce qu'elle se mette en place avec un léger bruit sec.

- Utilisez toujours les cartes spécifiées avec cet appareil photo. N'insérez pas d'autres types de carte mémoires.
 "Utiliser la carte" (P. 92)
- Ne touchez pas directement les parties métalliques de la carte.

Commutateur de protection d'écriture

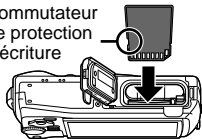

Pour retirer la carte mémoire

Enfoncez la carte jusqu'à ce qu'elle émette un léger bruit sec et sorte légèrement, puis saisissez-la pour l'enlever.

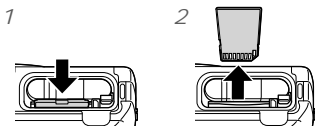

4 Suivez les étapes ①, ② et ③ pour fermer le couvercle du compartiment de la batterie/carte.

- Lors de l'utilisation de l'appareil photo, n'oubliez pas de fermer le couvercle du compartiment de la batterie/carte.

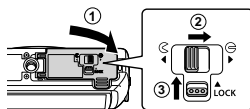

Charge de la batterie

1 Vérifiez que la batterie est présente dans l'appareil photo, puis connectez le câble USB et l'adaptateur secteur USB.

- La batterie n'est pas entièrement chargée lors de l'achat. Avant l'utilisation, vous devez charger la batterie jusqu'à ce que l'indicateur de charge s'éteigne (5 heures maximum).

Connexion de l'appareil photo

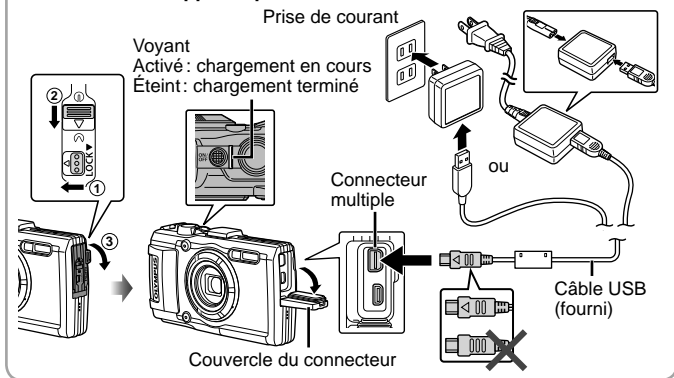

Pour charger la batterie à l'étranger, reportez-vous à la section "Utiliser le chargeur et l'adaptateur secteur USB à l'étranger" (P. 92).

- ⚠ N'utilisez jamais un autre câble que celui fourni ou qu'un câble USB Olympus. Cela pourrait entraîner l'apparition de fumées ou des brûlures.
- ⚠ L'adaptateur secteur USB F-2AC fourni (appelé ci-après adaptateur secteur USB) varie suivant la région où l'appareil photo est acheté. Si vous avez acquis un adaptateur secteur USB de type enfichable, branchez le directement dans une prise de courant.
- ⚠ Veillez à débrancher la fiche d'alimentation de l'adaptateur secteur USB de la prise murale lorsque le chargement est terminé ou à la fin de la lecture.
- ⚠ Pour plus de détails sur la batterie, voir "Manipulation de la batterie" (P. 105). Pour plus de détails sur l'adaptateur secteur USB, voir "Adaptateur secteur USB" (P. 108).

- Si le voyant ne s'allume pas, reconnectez le câble USB et l'adaptateur secteur USB à l'appareil photo.
- Si "Non Connecté" s'affiche sur l'écran arrière, déconnectez le câble USB et réglez [Normal] dans [Connexion USB] (P. 56) avant de reconnecter le câble.

Quand faut-il remplacer la batterie?

Chargez la batterie lorsque le message d'erreur illustré à droite s'affiche.

Clignote en rouge



Mise sous tension de l'appareil photo et réglages initiaux

Quand vous mettez l'appareil photo sous tension pour la première fois, un écran apparaît permettant de régler la langue des menus et des messages affichés sur l'écran, ainsi que la date et l'heure.

Pour modifier la date et l'heure sélectionnées, voir la section "Régler la date et l'heure f (🕒)" (P. 59).

- 1 Appuyez sur la touche **ON/OFF** pour mettre sous tension l'appareil photo, appuyez sur $\Delta \nabla \triangleleft \triangleright$ sur la molette de défilement pour sélectionner votre langue, puis appuyez sur la touche OK .

- 2 Appuyez sur $\Delta \nabla$ sur la molette de défilement pour sélectionner l'année pour [A].



- 3 Appuyez sur \triangleright sur la molette de défilement pour enregistrer le paramètre pour [A].



- 4 Comme lors des étapes 2 et 3, appuyez sur $\Delta \nabla \triangleleft \triangleright$ sur la molette de défilement pour régler [M] (mois), [J] (jour), [Heure] (heures et minutes), et [A/M/J] (format de date), puis appuyez sur la touche OK .

- Pour régler l'heure avec plus de précision, appuyez sur la touche OK lorsque le signal de temps atteint 00 secondes.

- 5 Utilisez $\triangleleft \triangleright$ pour sélectionner le fuseau horaire, puis appuyez sur la touche OK .



- Utilisez $\Delta \nabla$ pour activer et désactiver l'heure d'été ([Eté]).

Utilisation des fonctions de base

Prise de photos

1 Appuyez sur la touche **ON/OFF** pour allumer l'appareil photo. Lorsque l'appareil photo est mis sous tension, l'écran s'allume.

2 Réglez la molette de mode sur **P**.

En mode **P**, l'appareil photo ajuste automatiquement la vitesse d'obturation et l'ouverture par rapport à la luminosité du sujet.

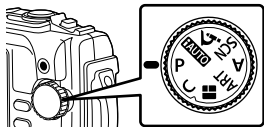

3 Cadrez la vue.

- Quand vous tenez l'appareil photo, faites attention de ne pas recouvrir le flash, le microphone ou d'autres parties importantes avec vos doigts, etc.

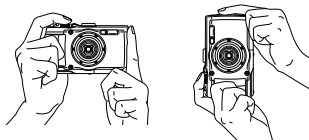

4 Effectuez la mise au point.

Si le repère de mise au point automatique (AF) clignote en rouge, cela signifie que l'appareil photo n'a pas réussi à faire la mise au point. Reprenez la mise au point.

- La vitesse d'obturation et la valeur d'ouverture s'affichent en rouge si l'appareil photo ne parvient pas à obtenir l'exposition optimale.

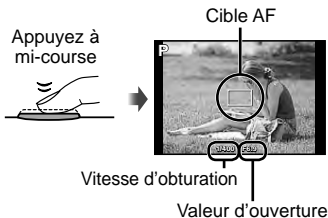

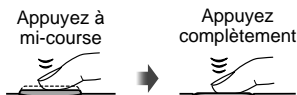

5 Pour prendre la photo, enfoncez doucement le déclencheur jusqu'au fond, en prenant soin de ne pas secouer l'appareil photo.



Affichage des photographies (Lecture d'images)



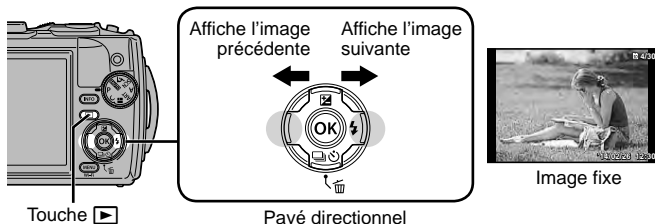

Allumez l'appareil photo.

Appuyez sur la touche .

- Votre photo la plus récente est affichée.
- Appuyez sur   pour sélectionner une image.





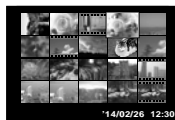

Affichage de l'index

- En mode de lecture vue par vue, appuyez sur le levier de zoom vers le côté W pour la lecture de l'index.
- Utilisez     pour déplacer le curseur.
- Appuyez sur le levier de zoom vers le côté T ou appuyez sur la touche  pour la lecture vue par vue.



Affichage en gros plan

- En mode de lecture vue par vue, actionnez le levier de zoom vers le côté T pour faire un zoom avant jusqu'à 10x ; actionnez vers le côté W pour faire un zoom arrière. Appuyez sur la touche  pour revenir à la lecture en mode vue par vue.
- Appuyez sur     pour faire défiler une image dans la direction de la touche actionnée.



Enregistrement de vidéos

1 Appuyez sur la touche  (vidéo) pour commencer l'enregistrement.

- La vidéo est enregistrée dans le mode de prise de vue réglé. Notez que certains effets du mode prise de vue peuvent ne pas fonctionner en mode vidéo.
- Le son est aussi enregistré.
- Lorsque vous utilisez un appareil photo avec un capteur d'image CMOS, les objets en déplacement peuvent apparaître déformés en raison du phénomène de Rolling Shutter. Il s'agit d'un phénomène physique qui se caractérise par l'apparition d'une déformation de l'image filmée en cas de prise de vue d'un sujet en déplacement rapide ou en raison d'un tremblement de l'appareil photo. Ce phénomène est encore plus notable en cas de longueur focale élevée.



Allumé en rouge pendant l'enregistrement



Durée d'enregistrement

Durée de l'enregistrement (P. 94)

2 Appuyez de nouveau sur la touche  (vidéo) pour arrêter l'enregistrement.

Lecture de vidéo

Sélectionnez une vidéo en mode de lecture, puis appuyez sur la touche **OK**.



Vidéo

Pendant la lecture

Pause et relance de lecture	Appuyez sur la touche OK pour effectuer une pause de la lecture. Pendant la pause, l'avance rapide ou le défilement inverse, appuyez sur la touche OK pour relancer la lecture.
Avance rapide	Appuyez sur ▷ pour effectuer une avance rapide. Appuyez de nouveau sur ▷ pour augmenter la vitesse de l'avance rapide.
Recul	Appuyez sur ◁ pour le retour arrière. Appuyez de nouveau sur ◁ pour augmenter la vitesse de retour arrière.
Réglage du volume	Utilisez △ ▽ pour régler le volume.

Opérations pendant la pause de lecture

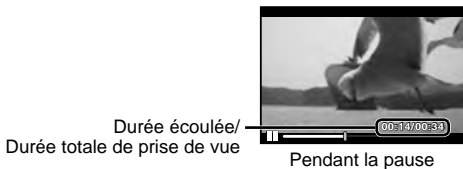

Pendant la pause

Repérage	Utilisez △ pour afficher la première image et appuyez sur ▽ pour afficher la dernière image.
Avance et recul d'une image à la fois	Appuyez sur ▷ ou ◁ pour effectuer une avance ou un recul d'une image à la fois. Maintenez enfoncé ▷ ou ◁ pour une avance ou un recul continu.
Reprise de lecture	Appuyez sur la touche OK pour reprendre la lecture.

Pour arrêter la lecture de vidéos

Appuyez sur la touche **MENU**.

- Pour lire les vidéos sur l'ordinateur, il est conseillé d'utiliser le logiciel PC fourni. Lors de la première utilisation du logiciel PC, connectez l'appareil photo à l'ordinateur, puis exécutez le logiciel.

Effacer des photos pendant la lecture

1 Affichez l'image à supprimer et appuyez sur ▽ (🗑️).

- Pour effacer une vidéo, sélectionnez la vidéo à effacer, puis appuyez sur ▽ (🗑️).

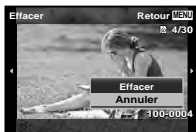

2 Appuyez sur ▲ ▽ pour sélectionner [Effacer], puis appuyez sur la touche (OK).

- Les images regroupées sont effacées en tant que groupe (P. 53).
- Vous pouvez effacer plusieurs images ou toutes les images simultanément (P. 53).

Lecture d'images panoramiques et groupées

Lecture de photos panoramiques

Vous pouvez faire défiler l'affichage sur les photos panoramiques regroupées à l'aide de [Auto] ou [Manuel].

- 1 Sélectionnez une photo panoramique pendant la lecture.
- 2 Appuyez sur la touche .





Pour faire les commandes de lecture sur une photo panoramique

Arrêter la lecture: Appuyez sur la touche **MENU**.

Pause: Appuyez sur la touche .

Action pendant une pause

Appuyez sur   pour faire défiler l'image dans la direction de la touche pressée.





Appuyez sur le levier de zoom pour agrandir/ réduire l'image.

Appuyez sur la touche  pour reprendre le défilement.



Zone d'affichage

Afficher des images regroupées

Avec la prise de vue en série (/) (P. 33) et [] Bracketing m. au point] (P. 21) dans ) (Microscope), les photos prises sont affichées sous forme de groupe pendant la lecture.

<p>Coté T</p> <p></p> <p></p> <p></p>	<p>Permet de développer.</p> <ul style="list-style-type: none">• Développez pour afficher les images d'un groupe sous forme d'index.• Si vous souhaitez supprimer certaines des photos regroupées, vous pouvez développer le groupe et supprimer les photos individuellement.• Sélectionnez l'image, puis appuyez sur la touche  pour afficher les images individuellement.• Utilisez   pour afficher l'image précédente/suivante.
<p>Touche </p>	<p>Lit automatiquement les images regroupées selon une séquence ou met la lecture en pause.</p>
<p>Touche MENU</p>	<p>Arrête la lecture.</p>



Images en série

Affiches de l'écran

Affichages de l'écran de prise de vue

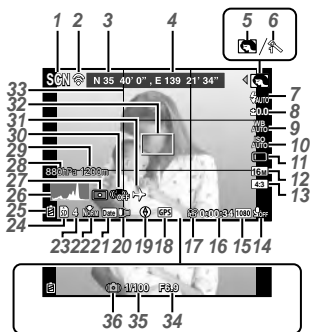

Quand vous appuyez sur le déclencheur jusqu'à mi-course

Lire un histogramme

L'image apparaîtra avec une dominante noire si la majorité des crêtes se trouve dans le cadre.

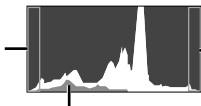

L'image apparaîtra avec une dominante blanche si la majorité des crêtes se trouve dans le cadre.

La section verte indique la distribution de luminosité au centre de l'écran.

Modifications de l'affichage

L'affichage change dans l'ordre suivant chaque fois que la touche **INFO** est actionnée : Normal → Détail → Pas d'info. → Informations de position de la mesure. [Régles GPS] (P. 63)

No.	Nom	Normal	Détaillé	No info.
1	Mode prise de vue	✓	✓	-
2	Connexion à un smartphone	✓	✓	✓
3	Latitude	✓	✓	-
4	Longitude	✓	✓	-
5	Mode secondaire	✓	✓	-
6	Mode Image	✓	✓	-
7	Flash	✓	✓	-
8	Compensation d'exposition	✓	✓	-
9	Balance des blancs	✓	✓	-
10	ISO	✓	✓	-
11	 /☺	✓	✓	✓
12	Taille Image (images fixes)	✓	✓	-
13	Aspect	✓	✓	-
14	Enregistrement avec son/Réduction bruit parasite	✓	✓	-
15	Taille d'image (vidéos)	✓	✓	-
16	Durée d'enregistrement restante (vidéos)	✓	✓	-
17	Icône d'enregistrement vidéo	✓	✓	-
18	Icône GPS	✓	✓	-
19	Informations sur l'adresse	✓	✓	-
20	Convertisseur optique	✓	✓	-
21	Affichage Date	✓	✓	-
22	Compression	✓	✓	-
23	Nombre de photos pouvant être stockées	✓	✓	-
24	Mémoire actuelle	✓	✓	-
25	Vérification de la batterie	✓	✓	-
26	Histogramme	-	✓	-
27	Mesure	-	✓	-
28	Pression atmosphérique/hydraulique	-	✓	-
29	Altitude/profondeur de l'eau	-	✓	-
30	Stabilisation des images	-	✓	-
31	Fuseau horaire	-	✓	-
32	Repère de mise au point automatique (AF)	✓	✓	✓
33	Guide en grille	-	✓	-
34	Valeur d'ouverture	✓	✓	✓
35	Vitesse d'obturation	✓	✓	✓
36	Avertissement de bougé	✓	✓	✓

Affichage du mode d'affichage

- Normal

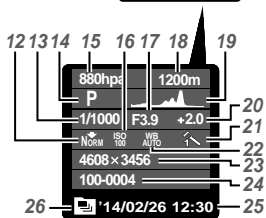

Image fixe

- Pas d'information



- Détaillé



Modification de l'affichage

L'affichage change dans l'ordre Normal → Détaillé → Pas d'info chaque fois que vous appuyez sur la touche **INFO**.

No.	Nom	Normal	Détaillé	No info.
1	Vérification de la batterie	-	✓	-
2	Données de transfert Eye-Fi/Wi-Fi	✓	✓	-
3	Protéger	✓	✓	-
4	Enregistrement du son	✓	✓	-
5	Partage ordres	✓	✓	-
6	Réservations d'impression/ nombre de tirages	✓	✓	-
7	Mémoire actuelle	✓	✓	-
8	Nombre de photos/ nombre total d'images	✓	✓	-
9	Informations sur l'adresse	-	✓	-
10	Longitude	-	✓	-
11	Latitude	-	✓	-
12	Compression/Taille d'image (vidéos)	-	✓	-
13	Vitesse d'obturation	-	✓	-
14	Mode prise de vue	-	✓	-
15	Pression atmosphérique/hydraulique	-	✓	-
16	ISO	-	✓	-
17	Valeur d'ouverture	-	✓	-
18	Altitude/profondeur de l'eau	-	✓	-
19	Histogramme	-	✓	-
20	Compensation d'exposition	-	✓	-
21	Mode Image	-	✓	-
22	Balance des blancs	-	✓	-
23	Taille Image (images fixes)	-	✓	-
24	Nom du fichier	-	✓	-
25	Date et heure	✓	✓	-
26	Image regroupée	✓	✓	✓

Prise de vue avec les fonctions de base

Utilisation des modes de prise de vue

Sélection du mode de prise de vue





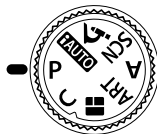























Tournez la molette de mode pour régler le mode de prise de vue sur l'indicateur.

- Après avoir sélectionné **SCN**, **ART**,  ou , sélectionnez le mode secondaire.



Liste des modes de prise de vue

- Les réglages par défaut de la fonction sont mis en surbrillance comme ceci : .

Mode prise de vue	Mode secondaire	
P (Mode de programme)	–	P. 9
AUTO (Mode iAUTO)	–	P. 21
 (Microscope)	 Microscope/  Hyperfocus/  Bracketing m. au point/  Commande microscope	P. 21
SCN (Mode Scène)	 Portrait/  e-Portrait/  Paysage/  Prise de vue intervalle/  Nuit main levée/  Scène Nuit/  Nuit + Portrait/  Sport/  Intérieur/  Auto Portrait/  Coucher Soleil/  Feux D'Artifices/  Cuisine/  Documents/  Plage & Neige/  Sous Marine/  Large1/  Large2/  Macro/  Neige/  Panorama/  Filtre HDR	P. 22
A (mode A)	–	P. 26
ART (Filtre Artistique)	Pop Art/Soft Focus/Ton Neutre&Lumineux/ Grain Noir&Blanc/Sténopé/Diorama/ Ton Dramatique	P. 27
 (PHOTO STORY)	Standard/Vitesse/Cadres amusants	P. 28
C (Mode Personnalisé)	–	P. 29

- “Liste des réglages disponibles pour chaque mode de prise de vue” (P. 100), “Liste des réglages **SCN**” (P. 102), “Liste des réglages **ART**” (P. 101)
- Dans certains modes de prise de vue, l'appareil photo peut prendre quelques instants pour traiter l'image après la prise de vue.

FAUTO (mode iAUTO)

Un mode entièrement automatique dans lequel l'appareil photo optimise les réglages pour la scène actuelle. L'appareil photo fait tout le travail, ce qui est pratique pour les débutants.

1 Tournez la molette de mode sur **FAUTO**.

2 Effectuez la mise au point.

Si le repère de mise au point automatique (AF) clignote en rouge, cela signifie que l'appareil photo n'a pas réussi à faire la mise au point. Reprenez la mise au point.





3 Appuyez à fond sur le déclencheur pour prendre la photo.

Δ (Microscope)

Les images peuvent être prises jusqu'à 1 cm du sujet. Dans ce mode, vous pouvez prendre des photos avec une grande profondeur de champ, et exécuter une prise de vue par bracketing de la mise au point d'un nombre déterminé de photos.

1 Tournez la molette de mode sur **Δ**.

2 Utilisez **<D>** pour sélectionner un sous-mode et appuyez sur le bouton **(OK)** à la fin.

Mode secondaire	Application
 Microscope	Les images peuvent être prises jusqu'à 1 cm du sujet.
 Hyperfocus*1	L'appareil photo prend un certain nombre de photos, en modifiant automatiquement la mise au point pour chaque photo. Celles-ci peuvent ensuite être combinées sous forme d'image composite dotée d'une profondeur de champ élevée. Deux images sont enregistrées, la première photo et l'image composite.
 Bracketing m. au point	Dans ce mode, l'appareil photo prend un certain nombre de photos, en décalant automatiquement la mise au point pour chaque photo. Le nombre de photos et les étapes de prise de vue sont définis dans [Régl. BKT m.au point] (P. 64).
 Commande microscope	Change le niveau d'agrandissement du sujet sur l'écran. Le niveau d'agrandissement correspondant à une distance de prise de vue de 1 cm apparaît sur l'écran. Vous pouvez changer le niveau d'agrandissement en appuyant sur la touche D .*2 Avec des niveaux d'agrandissement élevés, l'image peut être granuleuse.

*1 Dans certains cas, il n'est pas possible de créer une image composite en raison du bougé de l'appareil.

*2 Disponible seulement lorsque le mode Image est [Vivid], [Natural] ou [Muted].





















3 Appuyez à fond sur le déclencheur pour prendre la photo.



- Vous pouvez prendre des photos avec une position de mise au point fixe.

 AFL (P. 34)

SCN (mode de scène)

Vous pouvez prendre une photo avec un réglage particulier en sélectionnant simplement un sous-mode en fonction du sujet ou de la scène.

Mode secondaire	Application
 Portrait	Idéal pour la prise de vue de portraits.
 e-Portrait	Lisse les teints et la texture de la peau. Ce mode convient à l'affichage d'images sur un téléviseur haute définition.
 Paysage	Idéal pour la prise de vue de paysages.
 Prise de vue intervalle	Prend automatiquement des images successives en fonction des réglages de [Début délai d'attente], [Nbre d'images] et [Temps d'intervalle]. Il est également possible de prendre des photos sous forme d'une vidéo unique.
 Nuit main levée	Idéal pour la prise de vue de scènes de nuit sans trépied. Réduit le flou lors de la prise de vue de scènes peu éclairées / lumineuses.
 Scène Nuit	Idéal pour la prise de vue sur trépied de scènes de nuit.
 Nuit + Portrait	Idéal pour la prise de vue de portraits sur un arrière-plan de nuit.
 Sport	Idéal pour la prise de vue d'actions rapides.
 Intérieur	Idéal pour la prise de vue de portraits en intérieur, comme une scène de fête.
 Auto Portrait	Idéal pour la prise de vue de vous-même tenant l'appareil photo.
 Coucher Soleil	Idéal pour la prise de vue de couchers du soleil.
 Feux D'Artifices	Idéal pour la prise de vue de feux d'artifice de nuit.
 Cuisine	Idéal pour la prise de vue de préparations culinaires.
 Documents	Idéal pour la prise de vue de documents papier ou de panneaux d'horaires.
 Plage & Neige	Idéal pour la prise de vue de montagnes enneigées, de la mer sous le soleil ou d'autres scènes à dominante blanche.
 Sous Marine	Idéal pour la prise de vue de portraits en bord de mer ou de piscine.
 Large1	Idéal pour la prise de vue sous-marine.
 Large2	Idéal pour la prise de vue sous-marine. La distance de mise au point est fixée à environ 5 m.
 Macro	Idéal pour la prise de vue sous-marine rapprochée.
 Neige	Idéal pour la prise de vue de scènes de neige. Ce mode permet de prendre des photos en mode Tap control (P. 61).

Mode secondaire	Application
 Panorama	Vous pouvez prendre plusieurs photos et les combiner pour créer une image présentant un grand angle de vue (image panoramique).
 Filtre HDR	Idéal pour les scènes à fort contraste. Ce mode capture plusieurs images et les fusionne en une seule image exposée de manière appropriée.

- 1 Tournez la molette de mode sur **SCN**.
- 2 Utilisez $\triangleleft \triangleright$ pour sélectionner un sous-mode et appuyez sur le bouton **OK** à la fin.



- Appuyez sur le bouton **OK** à nouveau pour afficher l'écran de sélection du sous-mode.
- En mode [e-Portrait], deux images sont enregistrées : une image non modifiée et une deuxième image sur laquelle les effets [e-Portrait] ont été appliqués.

Prise de vue intervalle

Ajuste les réglages d'intervalle dans le menu de réglage avant la sélection de Prise de vue intervalle dans **SCN** (Mode Scène) pour prendre une photo.

Personnalisation des réglages

- 1 Appuyez sur la touche **MENU** pour afficher les menus.
- 2 Utilisez \triangleleft pour passer à l'onglet de page, utilisez $\triangle \nabla$ pour sélectionner Réglages du menu 3, puis appuyez sur **OK**.
- 3 Utilisez $\triangle \nabla$ pour sélectionner [Paramètres intervalle], puis appuyez sur **OK**. Appuyez ensuite sur $\triangle \nabla$ pour sélectionner un élément, puis appuyez sur **OK**.

Onglet



- 4** Utilisez Δ ∇ pour sélectionner une option et appuyez sur  pour la sélectionner.

Nbre d'images	Règle le nombre d'images à prendre entre 1 et 99 images.
Début délai d'attente	Règle la durée entre la pression du déclencheur et la prise de la photo entre 00:00:00 et 24:00:00.
Temps d'intervalle	Règle l'intervalle de prise de vue de la seconde image et des suivantes entre 00:00:01 et 24:00:00.
Temps enregist vidéo	Sélectionnez [On] pour enregistrer, outre les prises de vue fixes pour chaque photo, une vidéo générée à partir de la séquence de photos.

- Appuyez plusieurs fois sur la touche **MENU** pour quitter le menu.
- L'intervalle peut être supérieur à l'intervalle défini, lorsque l'appareil photo prend quelques instants pour le traitement d'image par exemple.
- Si vous enregistrez un laps de temps vidéo sur une longue période, utilisez l'adaptateur secteur USB F-3AC (vendu séparément).
- L'espace libre sur la carte ne vous permet pas de prendre le nombre défini d'images.
- Pendant la prise de vue intervalle, même si le courant est coupé, la prise de vue s'effectue selon le paramètre.

Pour annuler la prise de vue intervalle

Appuyez sur la touche **MENU**.

Prise de vue sous-marine

Le sous-mode [ Sous Marine], [ Large1], [ Large2]*¹, [ Macro] est recommandé pour les prises de vue sous l'eau.

*1 Lorsque ce paramètre est réglé sur [ Large2], la distance de mise au point est automatiquement fixée à env. 5,0 m.

- Vous pouvez prendre des photos avec une position de mise au point fixe.
 AFL (P. 34)

Panorama

Lors de la prise de vue d'un panorama, vous pouvez sélectionner la méthode de combinaison d'images à l'aide du sous-menu.

- 1 Sélectionnez [ Panorama].
- 2 Appuyez sur ∇ pour ouvrir le sous-menu.
- 3 Utilisez \triangleleft \triangleright pour sélectionner un sous-menu, puis appuyez sur la touche OK pour effectuer le réglage.

Sous-menu	Application
Auto	Les photos panoramiques sont automatiquement combinées lorsque vous déplacez l'appareil photo dans la direction de la prise de vue.
Manuel	L'appareil prend trois photos et les combine. Vous cadrez les photos en vous référant au cadre-guide et relâchez le déclencheur.
PC	Les photos prises sont combinées en photo panoramique à l'aide du logiciel.

- Pour prendre de meilleures photos panoramiques, déplacez l'appareil photo comme si vous le faisiez pivoter selon un axe vertical qui passerait au centre de l'objectif.

Prendre des photos avec [Auto]

- 1 Appuyez sur le déclencheur pour prendre la première photo.

- 2 Déplacez légèrement l'appareil photo vers la deuxième photo.

- 3 Déplacez lentement l'appareil photo, de sorte que le pointeur et le repère se chevauchent. L'appareil photo relâche automatiquement l'obturateur lorsque le pointeur et la cible se chevauchent.

- Pour associer seulement deux photos, appuyez sur la touche OK .

- 4 Répétez l'étape 3 pour prendre une troisième photo. L'appareil photo combine automatiquement les photos pour créer une photo panoramique.

- Pour annuler la fonction panoramique, appuyez sur le bouton **MENU**.
- Si le déclencheur ne se relâche pas automatiquement, essayez [Manuel] ou [PC].

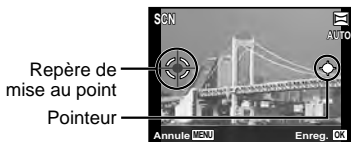

Écran lors de la combinaison des photos de gauche à droite

Prendre des photos avec [Manuel]

- ① Utilisez Δ ∇ \triangleleft \triangleright pour spécifier le bord de la photo suivante auquel raccorder, puis appuyez sur la touche **OK**.
- ② Appuyez sur le déclencheur pour prendre la première image. Le bord de la première image est affiché en transparence sur l'écran.
- ③ Composez l'image suivante de façon que le bord de la première image affichée en transparence sur l'écran chevauche le sujet de la deuxième image et appuyez sur le déclencheur.
 - Pour combiner uniquement deux images, appuyez sur la touche **OK**.
- ④ Répétez l'étape ③ pour prendre la troisième image. L'appareil combine automatiquement les images en une seule image panoramique.

Direction pour combiner les images



Prendre des photos avec [PC]

- ① Utilisez Δ ∇ \triangleleft \triangleright pour spécifier le bord de la photo suivante auquel raccorder, puis appuyez sur la touche **OK**.
 - ② Appuyez sur le déclencheur pour prendre la première image. Le bord de la première image est affiché en transparence sur l'écran.
 - ③ Composez l'image suivante de façon que le bord de la première image affichée en transparence sur l'écran chevauche le sujet de la deuxième image et appuyez sur le déclencheur.
 - ④ Répétez l'étape ③ jusqu'à ce que vous preniez le nombre d'images souhaité, puis appuyez sur la touche **OK** ou la touche **MENU** quand vous avez fini.
 - La prise de vue panoramique est possible jusqu'à 10 photos.
 - Les images prises sont combinées en une seule image panoramique par le logiciel PC.
- Pour les détails sur l'installation du logiciel PC, reportez-vous à P. 82. De plus, reportez-vous à l'aide en ligne du logiciel pour les détails sur la création d'images panoramiques.

A (mode A)

Lorsqu'une valeur d'ouverture est définie, l'appareil photo règle automatiquement la vitesse de déclenchement adaptée. Après avoir appuyé sur \triangleleft , vous pouvez changer la valeur d'ouverture à l'aide de Δ ∇ .

ART (filtres artistiques)

Vous pouvez prendre des photos avec des couleurs et effets de type posters et peintures.

Mode secondaire	Application
Pop Art	Accentue la couleur et l'atmosphère d'une image pour la rendre plus brillante et vivante.
Soft Focus	Exprime une atmosphère essentielle avec des tons doux pour créer une image de rêve.
Ton Neutre&Lumineux	Exprime une sensation de flottement pour créer une image plus pâle et lumineuse.
Grain Noir&Blanc	Exprime la force et la robustesse du noir et du blanc.
Sténopé	Exprime l'effet tunnel semblable à celui obtenu avec un vieil appareil photo ou un appareil photo pour enfant en réduisant la luminosité à la périphérie.
Diorama	Exprime une image d'un monde miniature imaginaire en accentuant la saturation et le contraste, et en créant un flou sur la zone non mise au point de l'image.
Ton Dramatique	Accentue le contraste local d'une image et crée une image dans laquelle la différence entre luminosité et l'obscurité est augmentée.

- 1 Tournez la molette de mode sur **ART**.
- 2 Utilisez **<|>** pour sélectionner un sous-mode et appuyez sur le bouton **OK** à la fin.
 - Appuyez sur le bouton **OK** à nouveau pour afficher l'écran de sélection du sous-mode.



■ (PHOTO STORY)

Pendant une prise de vue, l'image est incorporée à un cadre afin de créer le collage souhaité. Cela permet une grande variété d'expression photo avec des thèmes et des scénarios.

1 Tournez la molette de mode sur ■.

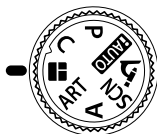

2 Sélectionnez un thème en utilisant Δ ∇ et appuyez sur \triangleright .

Types de thème

- 1 Standard
- 2 Vitesse
- 3 Cadres amusants



3 Sélectionnez les éléments souhaités pour les thèmes en utilisant Δ ∇ \triangleleft \triangleright , puis appuyez sur OK .

- Enfoncez à mi-course le déclencheur pour revenir sur l'écran de prise de vue.
- L'écran passe en affichage PHOTO STORY.
- Appuyez encore une fois sur la touche OK pour afficher l'écran de sélection de thème.





4 Appuyez à fond sur le déclencheur en mode de veille pour prendre la photo.

- Appuyez sur la touche \triangleright pour commuter le cadre actuel.



Cadre actuel

5 Prenez chaque image de la même manière.

- Les images photographiées s'affichent dans les cadres.
- Appuyez sur  (∇) pour annuler l'image présente dans le cadre immédiatement précédent et reprenez la photo. S'il y a plusieurs images, utilisez $\langle \triangleright$ pour changer l'image à reprendre. Une fois votre sélection effectuée, appuyez sur la touche .
- Appuyez sur la touche **MENU**, puis sur la touche  pour annuler la photo prise et recommencez.

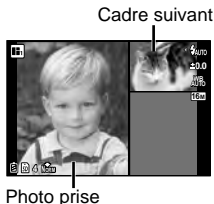

6 Après avoir pris une photo pour tous les cadres, appuyez sur et sauvegardez l'image.

- Mode AF est réglé sur [Spot].
- Les opérations suivantes ne sont pas disponibles en mode PHOTO STORY. Enregistrement de vidéos, image en série et retardateur.

C (Mode Personnalisé)

Si vous enregistrez des réglages de prise de vue dans [Mode Personnalisé] (P. 56), vous pouvez les activer pour prendre des photos avec ces réglages de prise de vue.

Utiliser le zoom

L'actionnement du levier de zoom permet de régler la plage de prise de vue.

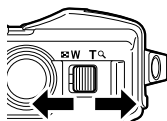

Côté W Côté T

Barre de zoom

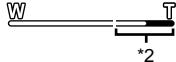

Taille d'image	Barre de zoom
16M	 <p data-bbox="362 531 777 560">Zoom optique Zoom hte-résolution*1</p>
Autre	 <p data-bbox="533 647 564 669">*2</p>

*1 Pour le zoom haute résolution et des détails, reportez-vous à P. 48.



*2 À cause de l'augmentation du traitement du nombre des pixels, la qualité de l'image ne sera pas dégradée. Le rapport d'agrandissement change en fonction du réglage de la taille de l'image.







Utilisation des options de prise de vue (Réglage avec le bouton direct)





Certains éléments ne sont pas disponibles dans certains modes de prise de vue.
☞ “Liste des réglages disponibles pour chaque mode de prise de vue” (P. 100)

Flash

Vous pouvez effectuer la prise de vue avec un flash.

- 1 Appuyez sur la touche  pour afficher les options.
- 2 Utilisez  pour choisir un mode de flash et appuyez sur .

 AUTO Flash automatique	Le flash se déclenche automatiquement lorsque l'éclairage est faible ou que le sujet est à contre-jour.
 Flash atténuant l'effet "yeux rouges"	Cette fonction vous permet de réduire l'effet "yeux rouges".
 Flash forcé	Le flash se déclenche quelles que soient les conditions d'éclairage.
 Flash désactivé	Le flash ne se déclenche pas.
 RC Télécommande	Pour des informations détaillées, voir "Prendre des photos avec le système de flash RC sans fil d'Olympus" (P. 95).
 SLV Esclave	Le flash asservi en vente dans le commerce synchronisé avec le flash de l'appareil photo est utilisé pour prendre des photos. Il est possible de régler l'intensité du flash.
 LED-On.	Le voyant LED s'allume lorsqu'une photo est prise. Cette fonction est efficace pour prendre des photos en gros plan.

- Avec le  (Flash atténuant l'effet "yeux rouges"), après les flashes préliminaires, il faut environ une seconde pour que l'obturateur se déclenche. Ne pas déplacer l'appareil photo jusqu'à ce que la prise de vue soit complétée.
- Il se peut que le  (Flash atténuant l'effet "yeux rouges") ne fonctionne pas de manière efficace dans certaines conditions de prise de vue.
- En mode **AUTO**, vous ne pouvez sélectionner que  AUTO et .

Compensation d'exposition

Compense la luminosité (exposition correcte) ajustée par l'appareil photo.

1 Appuyez sur la touche +/- (Δ), puis appuyez sur $\triangleleft \triangleright$ pour la compensation d'exposition.

- Choisissez des valeurs positives (“+”) pour rendre les images plus lumineuses et des valeurs négatives (“-”) pour rendre les images plus sombres.



Négatif (-)











Aucune compensation (0)



Positif (+)

Simple/Séquence

- 1 Appuyez sur la touche  (▽) pour afficher le menu direct.
- 2 Sélectionnez une option à l'aide de   et appuyez sur .

 Prise d'une seule vue	Prend 1 vue à la fois quand le déclencheur est enfoncé (mode de prise de vue normale).
 Séquence *1	Les images sont prises en séquence pour 100 images jusqu'à 5 image par seconde (ips) environ lorsque le déclencheur est enfoncé jusqu'au fond.
 Rapide *1, 2	Les images sont prises en séquence pour jusqu'à 100 images à 15 images par seconde (ips) environ lorsque le déclencheur est enfoncé jusqu'au fond.
 Rapide2 *1, 2	Les images sont prises en séquence pour jusqu'à 100 images à 60 images par seconde (ips) environ lorsque le déclencheur est enfoncé jusqu'au fond.







*1 Les photos prises s'affichent dans un groupe.



*2 Le nombre de pixels d'enregistrement est limité.

- Pendant la prise de vue en série, la mise au point, l'exposition et la balance des blancs sont mémorisées dès la première vue.
- Si l'indication de vérification de la batterie clignote à cause d'une batterie faible pendant la prise de vue en série, l'appareil arrête la prise de vue et commence à sauvegarder sur la carte les photos que vous avez prises. L'appareil peut ne pas sauvegarder toutes les photos en fonction de l'énergie restant dans la batterie.

Retardateur

Règle le temps entre le moment où le déclencheur est pressé et où la photo est prise.

- 1 Appuyez sur la touche  (∇) pour afficher le menu direct.
- 2 Sélectionnez [, [] ou [] avec  , puis appuyez sur le bouton .





 Retardateur 12 SEC	Appuyez sur le déclencheur à mi-course pour faire la mise au point et complètement pour démarrer la minuterie. D'abord, le voyant du retardateur s'allume pendant 10 secondes environ, puis il clignote pendant 2 secondes environ et la vue est prise.
 Retardateur 2 SEC	Appuyez sur le déclencheur à mi-course pour faire la mise au point et complètement pour démarrer la minuterie. Le voyant du retardateur clignote pendant 2 secondes environ et la vue est prise.
 Retardateur personnalisé	Après avoir sélectionné ce mode, appuyez sur la touche MENU pour régler le nombre d'images, la durée entre la pression du déclencheur et la prise de la photo, et le délai d'intervalle. Les images sont alors prises en fonction de ces réglages.

- Pour annuler le retardateur, appuyez sur la touche **MENU**.
- Le retardateur n'est pas automatiquement annulé après la prise de vue.

AFL (verrouillage de la mise au point)

Vous pouvez verrouiller la position de la mise au point.

Ce réglage est disponible en mode  (Microscope) et lorsque le mode **SCN** est [ Sous-Marine], [ Large1] ou [ Macro].

- 1 Appuyez sur la touche .
- L'appareil photo effectue la mise au point et verrouille la position.
 - Réglez finement la mise au point verrouillée vers l'avant/arrière à l'aide de la touche  .
 - Appuyez de nouveau sur la touche  pour déverrouiller le verrouillage de mise au point.
 - Un zoom, le fait d'appuyer sur la touche **MENU** et d'autres opérations déverrouillent également le verrouillage de mise au point.







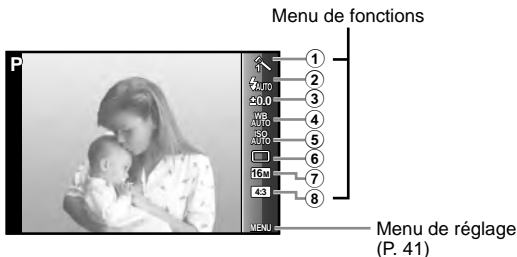

Utilisation des options de prise de vue (Réglage à l'aide du menu de fonctions)

Certains éléments ne sont pas disponibles dans certains modes de prise de vue.
 "Liste des réglages disponibles pour chaque mode de prise de vue" (P. 100)







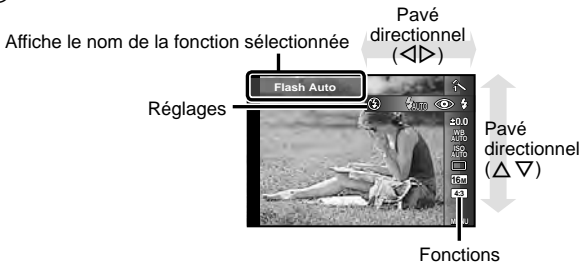

Menu de fonctions















- | | |
|--------------------------------------|--|
| ① Mode Image.....P. 36 | ⑤ ISO.....P. 38 |
| ② Flash.....P. 37 | ⑥  P. 38 |
| ③ Compensation d'exposition....P. 37 | ⑦ Taille Image (images fixes)P. 39 |
| ④ Balance des blancs.....P. 37 | ⑧ Aspect.....P. 39 |















- Appuyez sur  pour afficher le menu de fonctions.
 - Pour masquer le menu de fonctions, appuyez sur .
- Utilisez les flèches   pour sélectionner les réglages, utilisez  pour changer le réglage sélectionné et appuyez sur .



- Les réglages par défaut de la fonction sont mis en surbrillance comme ceci : Natural.

Mode Image		Règle les options de traitement.
	Vivid	Produit des couleurs vivantes.
	Natural	Produit des couleurs naturelles.
	Muted	Produit des tons mats.
	Fish Eye	Produit une distorsion avec l'effet de prise de vue avec un objectif Fish Eye.
	Etincelle	Produit des lumières scintillantes avec l'effet de prise de vue avec un filtre croisé.
	Réflexion	Crée une image avec l'effet de reflet dans un miroir.
	Fragmentation	Crée une image avec un collage de mosaïques. Ce mode produit l'effet de mosaïques artistiques.
ART ₁	Pop Art	Accentue la couleur et l'atmosphère d'une image pour la rendre plus brillante et vivante.
ART ₂	Soft Focus	Exprime une atmosphère essentielle avec des tons doux pour créer une image de rêve.
ART ₃	Ton Neutre & Lumineux	Exprime une sensation de flottement pour créer une image plus pâle et lumineuse.
ART ₄	Grain Noir & Blanc	Exprime la force et la robustesse du noir et du blanc.
ART ₅	Sténopé	Exprime l'effet tunnel semblable à celui obtenu avec un vieil appareil photo ou un appareil photo pour enfant en réduisant la luminosité à la périphérie.
ART ₆	Diorama	Exprime une image d'un monde miniature imaginaire en accentuant la saturation et le contraste, et en créant un flou sur la zone non mise au point de l'image.
ART ₇	Ton Dramatique	Accentue le contraste local d'une image et crée une image dans laquelle la différence entre luminosité et l'obscurité est augmentée.



Flash		Règle la méthode de déclenchement du flash.
 Flash Auto	Flash Auto	Le flash est émis automatiquement à faible éclairage ou à contre-jour.
 Yeux Rouge	Yeux Rouge	Des pré-flashes sont émis pour limiter l'apparition du phénomène des yeux rouges sur vos photos.
 Flash Forcé	Flash Forcé	Le flash est émis quel que soit l'éclairage disponible.
 Flash Off	Flash Off	Le flash n'est pas émis.
 RC	Télécommande	Pour des informations détaillées, voir "Prendre des photos avec le système de flash RC sans fil d'Olympus" (P. 95).
 SLV	Esclave	Le flash asservi en vente dans le commerce synchronisé avec le flash de l'appareil photo est utilisé pour prendre des photos. Il est possible de régler l'intensité du flash.
 LED-On.	LED-On.	Le voyant LED s'allume lorsqu'une photo est prise. Cette fonction est efficace pour prendre des photos en gros plan.
Compensation d'exposition		Compense la luminosité (exposition correcte) ajustée par l'appareil photo.
-2.0 à +2.0 Valeur		Réglez une grande valeur négative (-) pour rendre l'image sombre ou une grande valeur positive (+) pour rendre l'image plus lumineuse.
Balance des blancs		Réglez les couleurs appropriées pour la lumière de la scène enregistrée.
 WB AUTO	WB Auto	L'appareil photo règle automatiquement la balance des blancs.
 Lumineux	Lumineux	Convient aux prises de vue en extérieur par temps clair.
 Nuageux	Nuageux	Convient aux prises de vue en extérieur par temps nuageux.
 Faible lumière	Faible lumière	Convient aux prises de vue sous éclairage tungstène.
 Fluorescent	Fluorescent	Convient aux prises de vue sous éclairage fluorescent.
 Sous Marin	Sous Marin	Convient aux prises de vue sous-marine.
 Une Touche 1	Une Touche 1	Pour l'ajustement manuel de la balance des blancs en fonction de l'éclairage pendant une prise de vue. Placez une feuille de papier ou un autre objet blanc de façon qu'il remplisse l'écran, puis appuyez sur la touche MENU pour régler la balance des blancs. Pour savoir comment enregistrer la balance des blancs en une touche, reportez-vous à la section "Enregistrement de la balance des blancs en une touche" (P. 39).
 Une Touche 2	Une Touche 2	

Sensibilité ISO		Règle la sensibilité ISO.
 ISO AUTO	ISO Auto	L'appareil photo règle automatiquement la sensibilité avec priorité sur la qualité de l'image.
 ISO HIGH	ISO Elevé	L'appareil photo règle la sensibilité avec priorité sur la minimisation du flou causé par un sujet en mouvement ou le bougé de l'appareil.
 ISO 100 à  ISO 6400	Valeur	Régalez une valeur plus petite pour réduire le bruit de l'image ou une valeur plus grande pour réduire le flou.
		Règle la fonction de prise de vue en rafale et la durée entre la pression sur le déclencheur et la prise de la photo.
	Simple	Une image est prise chaque fois que vous appuyez sur le déclencheur.
	Séquence	Les images sont prises en séquence pour 100 images jusqu'à 5 image par seconde (ips) environ lorsque le déclencheur est enfoncé jusqu'au fond.
	Rapide1	Les images sont prises en séquence pour jusqu'à 100 images à 15 images par seconde (ips) environ lorsque le déclencheur est enfoncé jusqu'au fond.
	Rapide2	Les images sont prises en séquence pour jusqu'à 100 images à 60 images par seconde (ips) environ lorsque le déclencheur est enfoncé jusqu'au fond.
	 12 sec	Le voyant du retardateur s'allume pendant environ 10 secondes, clignote pendant environ 2 secondes, puis la photo est prise.
	 2 sec	Le voyant du retardateur clignote pendant environ 2 secondes, puis la photo est prise.
	Retardateur personnalisé	Les photographies sont prises selon "le nombre d'images, la durée entre la pression sur le déclencheur et la prise de la photo et la durée d'intervalle" que vous réglez.

Taille image (images fixes)		Règle le nombre de pixels d'enregistrement.
16M	4608x3456	Pour des impressions au format A3.
8M	3200x2400	Pour des impressions jusqu'au format A3.
3M	1920x1440	Pour des impressions jusqu'au format A4.
VGA	640x480	Convient pour utiliser les images sur le Web.
Aspect		Définit le rapport horizontal-vertical des photos.
4:3	4:3	Changez le rapport horizontal-vertical lors de la prise de vue.
16:9	16:9	
3:2	3:2	
1:1	1:1	

- Selon le mode de prise de vue, certaines fonctions ne peuvent pas être activées.  “Liste des réglages disponibles pour chaque mode de prise de vue” (P. 100).
- Exemples de tailles d'images lorsque le rapport est de 4:3.

Enregistrement de la balance des blancs en une touche

Sélectionnez [ Une Touche 1] ou [ Une Touche 2], dirigez l'appareil photo vers une feuille de papier blanc ou un autre objet blanc, et appuyez sur la touche **MENU**.

- L'appareil prend la photo et la balance des blancs est enregistrée. Quand la balance des blancs a été enregistrée précédemment, les données enregistrées sont mises à jour.
- Les données enregistrées de la balance des blancs ne sont pas annulées quand vous mettez l'appareil hors tension.
- Réalisez cette procédure sous l'éclairage où les images doivent être prises.
- Quand les réglages de l'appareil photo sont changés, la balance des blancs doit être enregistrée de nouveau.
- Quand la balance des blancs ne peut pas être enregistrée, vérifiez si la feuille blanche remplit bien tout l'écran, puis réalisez la procédure à nouveau.

Utilisation des fonctions du menu de configuration

Menu de réglage

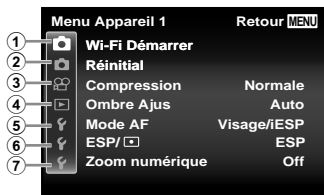

①	Menu Appareil 1	P. 42
	Wi-Fi Démarrer/Fin Wi-Fi (P. 65) Réinitial Compression Ombre Ajust Mode AF ESP/ Zoom numérique	
②	Menu Appareil 2	P. 45
	Stabilisateur (Images fixes) Règle accessoires Lumière AF Visual Image Pic Orientation Affichage Date Zoom hte-résolution	
③	Menu Vidéo	P. 49
	Taille image Mode IS vidéo (Enregistrer le son des vidéos) Réduction du bruit Niv. Enregistrement	

④	Menu Lecture	P. 50
	Diaporama Edit Effacer Impression (P. 78) (Protéger) Partage ordres (P. 68)	
⑤	Réglages du menu 1	P. 55
	Formater Sauvegarder Eye-Fi Mode Personnalisé Connexion USB Allumage Réglage Son	
⑥	Réglages du menu 2	P. 57
	Pixel Mapping (Écran) Sortie-TV (Langue) (Date/heure) Fuseau Horaire Appareils résistants	
⑦	Réglages du menu 3	P. 63
	Réglages GPS Réglages Wi-Fi Paramètres intervalle Régl. BKT m.au point Certification	

Utilisation du menu de réglage

Appuyez sur la touche **MENU** pendant la prise de vue ou la lecture pour afficher le menu de réglage.

Le menu de réglage donne accès à une série de réglages de l'appareil photo, y compris aux fonctions qui ne figurent pas dans le menu fonctions, aux options d'affichage ainsi qu'à la date et à l'heure. Certains éléments ne sont pas disponibles dans certains modes de prise de vue.  "Liste des réglages disponibles pour chaque mode de prise de vue" (P. 100)

1 Appuyez sur la touche **MENU**.

- Le menu de réglage s'affiche.

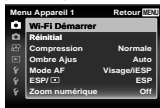

2 Appuyez sur pour mettre les onglets de page en surbrillance. Utilisez pour sélectionner la page souhaitée puis appuyez sur .

Onglet de page



Sous-menu 1



3 Utilisez pour sélectionner le sous-menu 1 souhaité puis appuyez sur la touche .

Sous-menu 2

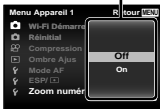

4 Utilisez pour sélectionner le sous-menu 2 souhaité puis appuyez sur la touche .

- Une fois le réglage effectué, l'affichage revient au Sous-menu 1.
- Il peut y avoir des opérations supplémentaires.



5 Appuyez sur la touche **MENU** pour terminer le réglage.



Pour la méthode de fonctionnement, reportez-vous à (P. 41).

- Les réglages par défaut de la fonction sont mis en surbrillance comme ceci : .

Menu Appareil 1

Rétablir les valeurs par défaut des fonctions de prise de vue

[Réinitial]

Sous-menu 2	Application
Oui	Rétablit les valeurs par défaut des fonctions de menu suivantes. <ul style="list-style-type: none">• Mode secondaire de ART, SCN,  et • Mode Image• Flash• Compensation d'exposition• Balance des blancs• ISO• /🕒• Taille Image (images fixes)• Aspect• Fonctions Menu Appareil 1, Menu Appareil 2 et Menu Vidéo• Valeur d'ouverture
Non	Les réglages ne seront pas modifiés.

Sélectionner la qualité d'image pour les images fixes

[Compression]

Sous-menu 2	Application
Fine	Prise de vue haute qualité.
Normale	Prise de vue en qualité normale.

- "Nombre d'image mémorisables (photos)/durée d'enregistrement (vidéos) sur la mémoire interne et sur les cartes" (P. 94)

Pour la méthode de fonctionnement, reportez-vous à (P. 41).

Éclaircir un sujet en contre-jour [Ombre Ajus]

Sous-menu 2	Application
Auto	Activé automatiquement si un mode de prise de vue compatible est sélectionné.
Off	L'effet n'est pas appliqué.
On	La prise de vue est effectuée en réglant automatiquement l'appareil pour éclaircir une zone sombre.

- Lorsque [ESP/



Sélectionner la zone de mise au point [Mode AF]

Sous-menu 2	Application
Visage/iESP	La mise au point est automatique. (Si un visage est détecté, il est indiqué par un cadre blanc ^{*1} ; une fois le déclencheur enfoncé à mi-course et la mise au point obtenue, le cadre devient vert ^{*2} . Si aucun visage n'est détecté, l'appareil photo choisit un sujet dans le cadre et effectue automatiquement la mise au point.)
Spot	L'appareil photo fait la mise au point sur le sujet situé à l'intérieur du repère de mise au point automatique (AF).
AF Action	L'appareil photo suit les mouvements du sujet automatiquement pour faire la mise au point en continu.

*1 Pour certains sujets, il se peut que le cadre n'apparaisse pas ou qu'il mette un certain temps à apparaître.

*2 Si le cadre clignote rouge, l'appareil photo ne peut pas effectuer la mise au point. Essayez de refaire la mise au point sur le sujet.

Mise au point sur un sujet mobile en continu (AF Action)

- ① Tenez l'appareil pour aligner le repère de mise au point automatique (AF) sur le sujet et appuyez sur la touche .
 - ② Lorsque l'appareil photo reconnaît le sujet, le repère de mise au point automatique (AF) suit automatiquement les mouvements du sujet pour faire la mise au point sur celui-ci en continu.
 - ③ Pour annuler Action, appuyez sur la touche .
- En fonction des sujets et des conditions de prise de vue, l'appareil peut ne pas réussir à verrouiller la mise au point ou à suivre les mouvements du sujet.
 - Lorsque l'appareil ne parvient pas à suivre les mouvements du sujet, le repère de mise au point automatique (AF) devient rouge.

Pour la méthode de fonctionnement, reportez-vous à (P. 41).



Sélectionner la plage de mesure de la luminosité [ESP/

Sous-menu 2	Application
ESP	L'appareil prend des photos de manière à obtenir une luminosité équilibrée sur l'ensemble de l'écran (Il mesure la luminosité séparément au centre et autour).
 (mesure ponctuelle)	L'appareil prend en photo le sujet qui se trouve au centre à contre-jour (Calcule la luminosité au centre de l'écran).

- Avec [ESP] réglé, le centre peut être sombre si les photos sont prises avec un contre-jour intense.

Prise de photos avec des taux d'agrandissement supérieurs à ceux du zoom optique [Zoom numérique]

Sous-menu 2	Application
Off	Le zoom numérique est désactivé.
On	Le zoom numérique est activé.

- L'option sélectionnée pour [Zoom numérique] affecte l'apparence de la barre de zoom (P. 48).
- Ce réglage n'est pas disponible lorsque les réglages Drive sont [] et [].
- Ce réglage n'est pas disponible lorsque le mode d'image est tout sauf [Vivid], [Natural] et [Muted].

Pour la méthode de fonctionnement, reportez-vous à (P. 41).

Menu Appareil 2

Réduire le flou dû au tremblement de l'appareil photo pendant la prise de vue [Stabilisateur]

Sous-menu 2	Application
Off	Le stabilisateur d'images est désactivé. Ce réglage est recommandé pour la prise de vue lorsque l'appareil photo est fixé sur un trépied ou une autre surface stable.
On	Le stabilisateur d'images est désactivé.

- Du bruit peut provenir de l'appareil photo lors de la réduction du bougé de l'appareil.
- Il se peut que les images ne puissent pas être stabilisées si le tremblement de l'appareil photo est trop fort.
- Lorsque la vitesse d'obturation est très lente, par exemple, lorsque vous prenez des photos de nuit, [Stabilisateur] peut ne pas être aussi efficace.

Utilisation d'accessoires vendus séparément

[Règle accessoires]

Sous-menu 2	Sous-menu 3	Application
Flash Pilotable	Désactive	Le flash externe n'est pas disponible.
	RC	Un flash compatible avec le système de flash RC sans fil d'Olympus est utilisé pour prendre les photos. (Canal : CH1, Groupe : A)
	Esclave	Le flash asservi en vente dans le commerce synchronisé avec le flash de l'appareil photo est utilisé pour prendre des photos. Il est possible de régler l'intensité du flash.
Convertisseur optique	Désactive	Sélectionner ce réglage pour prendre des photos sans objectif de conversion.
	PTWC-01	Choisissez en fonction des convertisseurs optiques en option indiqués.
	FCON-T01	
	TCON-T01	

- "Prendre des photos avec le système de flash RC sans fil d'Olympus" (P. 95)
- "Utilisation de l'objectif de conversion/guide de lumière LED" (P. 96)

Pour la méthode de fonctionnement, reportez-vous à (P. 41).

Utiliser la lumière AF pour faire la mise au point sur un sujet ombragé [Lumière AF]

Sous-menu 2	Application
Off	La lumière AF n'est pas utilisée.
On	Lorsque le déclencheur est enfoncé à mi-course, la lumière AF s'allume pour faciliter la mise au point.

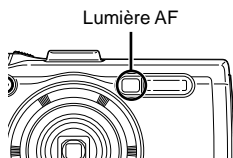



Afficher la photo immédiatement après l'avoir prise [Visual Image]

Sous-menu 2	Application
Off	La photo en cours d'enregistrement ne s'affiche pas. Cela vous permet, après avoir pris une photo, de vous préparer pour la suivante en suivant le sujet sur l'écran.
0.5/1/2/3 (sec)	L'image en cours d'enregistrement s'affiche pendant la ou les secondes sélectionnées. Cela vous permet d'effectuer une vérification simple de la photo juste après l'avoir prise.

Pour la méthode de fonctionnement, reportez-vous à (P. 41).





Faire pivoter automatiquement des photos prises avec l'appareil photo en position verticale pendant l'affichage [Pic Orientation]

- Pendant la prise de vue, le réglage  (P. 53) du  Menu Lecture est automatiquement sélectionné.
- Cette fonction peut ne pas fonctionner correctement si l'appareil photo est orienté vers le haut ou vers le bas pendant la prise de vue.

Sous-menu 2	Application
Désactive	Les informations sur l'orientation verticale/horizontale de l'appareil photo pendant la prise de vue ne sont pas enregistrées avec les photos. Les photos prises avec l'appareil photo dans une position verticale ne sont pas pivotées pendant l'affichage.
Active	Les informations sur l'orientation verticale/horizontale de l'appareil photo pendant la prise de vue sont enregistrées avec les photos. Les photos sont automatiquement pivotées pendant l'affichage.

Impression de la date d'enregistrement [Affichage Date]

Sous-menu 2	Application
Off	La date n'est pas imprimée.
On	Les nouvelles photos sont horodatées avec la date d'enregistrement.

- Si la date et l'heure ne sont pas réglées, l'option [Affichage Date] ne peut pas être sélectionnée.   (P. 59)
- Il est impossible d'effacer l'horodatage.
- Vous ne pouvez pas régler [Affichage Date] lorsque les réglages Drive sont ,  et , et que le mode d'image est tout sauf [Vivid], [Natural] et [Muted].



Pour la méthode de fonctionnement, reportez-vous à (P. 41).

Prise d'images plus grandes que lors de l'utilisation du zoom optique avec une faible dégradation de la qualité de l'image

📷 [Zoom hte-résolution]

Sous-menu 2	Application
Off	Mise hors service du zoom hte-résolution.
On	Mise en service du zoom hte-résolution.

- [Zoom hte-résolution] n'est disponible que lorsque [Taille image] est réglé sur [16M].
- Ce réglage n'est pas disponible lorsque les réglages Drive sont [Hi 1] et [Hi 2].
- Ce réglage n'est pas disponible lorsque le mode d'image est tout sauf [Vivid], [Natural] et [Muted].

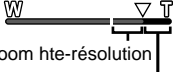
Zoom hte-résolution	Zoom numérique	Taille image	Barre de zoom
On	Off	16M	 Zoom hte-résolution
Off	On	16M	 Zoom numérique
		Autre	 *1
On	On	16M	 Zoom hte-résolution Zoom numérique

*1 À cause de l'augmentation du traitement du nombre des pixels, la qualité de l'image ne sera pas dégradée. La rapport d'agrandissement change en fonction du réglage de la taille de l'image.

- Il se peut que les photos prises avec la barre de zoom en rouge apparaissent "granuleuses".

Pour la méthode de fonctionnement, reportez-vous à (P. 41).

Menu Vidéo

Sélectionner la qualité d'image pour les vidéos

[Taille image]

Sous-menu 2	Application
1080p 720p VGA (640x480) HS 120fps*1 (640x480) HS 240fps*1 (320x240)	Sélectionnez la qualité d'image en fonction de la taille d'image et de la fréquence d'images.

*1 HS : Filmez des sujets au déplacement rapide ; la lecture s'effectue au ralenti. Ce réglage est disponible seulement lorsque le mode Image est [Vivid], [Natural] ou [Muted].

- "Nombre d'image mémorisables (photos)/durée d'enregistrement (vidéos) sur la mémoire interne et sur les cartes" (P. 94)

Réduire le flou dû au tremblement de l'appareil photo pendant la prise de vue [Mode IS vidéo]

Sous-menu 2	Application
Off	Le stabilisateur d'images est désactivé. Ce réglage est recommandé pour la prise de vue lorsque l'appareil photo est fixé sur un trépied ou une autre surface stable.
On	Le stabilisateur d'images est désactivé.

- Il se peut que les images ne puissent pas être stabilisées si le tremblement de l'appareil photo est trop fort.

Enregistrer le son pendant la capture de vidéos [🔊]

Sous-menu 2	Application
Off	Aucun son n'est enregistré.
On	Le son est enregistré.

- Le son n'est pas enregistré dans le [Diorama] du mode d'image ou du mode vidéo HS.

Pour la méthode de fonctionnement, reportez-vous à (P. 41).

Réduction du bruit parasite [Réduction du bruit]

Sous-menu 2	Application
Off	Désactivez la réduction de bruit parasite.
On	Utilise la réduction de bruit parasite.



Réglage du volume du microphone [Niv. Enregistrement]

Sous-menu 2	Application
Normal	Réglez le volume du microphone sur Normal pour une utilisation générale.
Faible	Réglez le volume du microphone sur Faible pour ne pas générer de son de coupure lorsque le volume du microphone est élevé.

Menu Lecture





Afficher automatiquement les photos [Diaporama]

Sous-menu 2	Sous-menu 3	Application
BGM	Off/ Cosmic/ Breeze/ Mellow/ Dreamy/Urban	Pour sélectionner les options de la musique de fond.
Démarrer	—	Pour lancer le diaporama.

- Pendant un diaporama, appuyez sur  pour avancer d'une image ou sur  pour revenir une image en arrière.
- Appuyez sur la touche **MENU** ou la touche  pour arrêter le diaporama.



Pour la méthode de fonctionnement, reportez-vous à (P. 41).





Édition d'images fixes [Edit]

Sous-menu 1	Sous-menu 2	
Edit (images fixes)		P. 51
		P. 51
		P. 52
	Ombre Ajus	P. 52
	Yeux Rouges	P. 52
		P. 53
	e-Portrait	P. 53

Changer la taille de la photo









Sauvegarde une photo à résolution élevée en tant que photo séparée de plus petite taille pour l'envoi par courriel et autres applications.

Sous-menu 1	Sous-menu 2	Sous-menu 3
Edit		
		

- ① Utilisez   pour sélectionner une photo.
- ② Utilisez   pour sélectionner une taille d'image puis appuyez sur la touche .
 - La photo redimensionnée est sauvegardée en tant que photo séparée.

Rogner des photos

Sous-menu 1	Sous-menu 2
Edit	

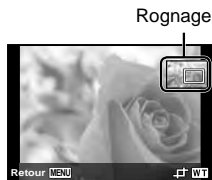

- ① Utilisez   pour sélectionner une photo, puis appuyez sur la touche .
- ② Utilisez le levier de zoom pour sélectionner la taille de la photo rognée, et utilisez     pour déplacer le cadre.
- ③ Appuyez sur la touche  après avoir sélectionné la zone à couper.
 - La photo éditée est sauvegardée en tant qu'image distincte.



Pour la méthode de fonctionnement, reportez-vous à (P. 41).

Ajouter du son aux images fixes

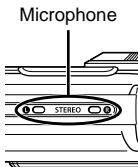

Sous-menu 1	Sous-menu 2
Edit	

- ① Utilisez   pour sélectionner une photo.
- ② Pointez le microphone vers la source du son.
- ③ Appuyez sur la touche .
 - L'enregistrement commence.
 - L'appareil photo ajoute (enregistre) du son pendant environ 4 secondes pendant l'affichage de la photo.





Pour une lecture des enregistrements sonores

Pour lire le son enregistré avec une image, sélectionnez l'image et appuyez sur la touche .

- Appuyez sur   pour ajuster le volume.



Zones claires devenues sombres en raison d'un contre-éclairage ou d'autres motifs [Ombre Ajus]

Sous-menu 1	Sous-menu 2
Edit	Ombre Ajus

- ① Utilisez   pour sélectionner une photo, puis appuyez sur la touche .
 - La photo éditée est sauvegardée en tant qu'image distincte.
 - Selon la photo, il est possible que les retouches soient sans effet.
 - Il se peut que le traitement de retouche réduise la résolution de la photo.

Retoucher les yeux rouges lors de la prise de vue avec flash [Yeux Rouges]



Sous-menu 1	Sous-menu 2
Edit	Yeux Rouges

- ① Utilisez   pour sélectionner une photo, puis appuyez sur la touche .
 - La photo éditée est sauvegardée en tant qu'image distincte.
 - Selon la photo, il est possible que les retouches soient sans effet.
 - Il se peut que le traitement de retouche réduise la résolution de la photo.

Pour la méthode de fonctionnement, reportez-vous à (P. 41).



Faire pivoter les photos

Sous-menu 1	Sous-menu 2
Edit	

- ① Utilisez   pour sélectionner une photo.
- ② Appuyez sur la touche  pour pivoter l'image.
- ③ Si nécessaire, répétez les étapes ① et ② pour effectuer des réglages pour d'autres photos, puis appuyez sur la touche **MENU**.
 - La nouvelle orientation des photos est enregistrée, même une fois l'appareil photo éteint.

Lissage du teint de la peau *[e-Portrait]*

Sous-menu 1	Sous-menu 2
Edit	e-Portrait

- ① Utilisez   pour sélectionner une photo, puis appuyez sur la touche .
 - Certaines images ne peuvent pas être ajustées, lorsque des visages ne sont pas détectés par exemple.
 - La photo éditée est sauvegardée en tant qu'image distincte.

Effacer des photos *[Effacer]*

Sous-menu 2	Application
Tout Effac	Toutes les photos de la mémoire interne ou de la carte sont effacées.
Sélection image	Les photos sont sélectionnées et effacées une par une.
Effacer	Supprime les images affichées.
Efface Groupe	Toutes les images du groupe sont effacées. Pour effacer chaque image du groupe, reportez-vous à "Lecture d'images panoramiques et groupées" (P. 14).

- Lorsque vous effacez les photos de la mémoire interne, n'insérez pas la carte dans l'appareil photo.
- Il est impossible de supprimer les photos protégées.

Pour la méthode de fonctionnement, reportez-vous à (P. 41).

Pour sélectionner et effacer les photos une par une [Sélection image]

- ① Utilisez Δ ∇ pour sélectionner [Sélection image], puis appuyez sur la touche OK .
- ② Utilisez Δ ∇ \triangleleft \triangleright pour sélectionner la photo à effacer, puis appuyez sur la touche OK pour ajouter un repère \checkmark à la photo.
 - Actionnez le levier de zoom vers le côté T pour revenir à l'affichage d'une seule image.
- ③ Répétez l'étape ② pour sélectionner les photos à effacer, puis appuyez sur la touche **MENU** pour effacer les photos sélectionnées.
- ④ Utilisez Δ ∇ pour sélectionner [Oui], puis appuyez sur la touche OK .
 - Les photos qui portent le repère \checkmark sont effacées.

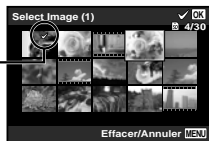

Pour effacer toutes les photos [Tout Effac]

- ① Utilisez Δ ∇ pour sélectionner [Tout Effac], puis appuyez sur la touche OK .
- ② Utilisez Δ ∇ pour sélectionner [Oui], puis appuyez sur la touche OK .

Protéger les photos ▶ [5]

- Les photos protégées ne peuvent être effacées par [Effacer] (P. 13, 53) [Sélection image] [Efface Groupe] ou [Tout Effac] (P. 53), mais toutes les photos sont effacées par [Formater] (P. 55).
- ① Utilisez \triangleleft \triangleright pour sélectionner une photo.
 - ② Appuyez sur la touche OK .
 - Appuyez de nouveau sur la touche OK pour annuler les réglages.
 - ③ Si nécessaire, répétez les étapes ① et ② pour protéger d'autres photos, puis appuyez sur la touche **MENU**.
 - Si vous protégez les images regroupées, toutes les images présentes dans le groupe seront protégées en même temps. Pour protéger chaque image du groupe, développez les images. ▶ [5] "Lecture d'images panoramiques et groupées" (P. 14)

Pour la méthode de fonctionnement, reportez-vous à (P. 41).

Ÿ Réglages du menu 1

Effacer complètement les données Ÿ [Formater]

- Avant de formater, assurez-vous qu'il ne reste pas de données importantes dans la mémoire interne ou sur la carte.
- Les cartes doivent être formatées avec cet appareil photo avant la première utilisation ou après leur utilisation avec d'autres appareils ou ordinateurs.
- Veuillez à retirer la carte avant de formater la mémoire interne.

Sous-menu 2	Application
Oui	Efface complètement les données d'image présentes dans la mémoire interne ou sur la carte (y compris les photos protégées).
Non	Annule le formatage.

Copier les photos de la mémoire interne sur la carte Ÿ [Sauvegarder]

Sous-menu 2	Application
Oui	Sauvegarde les données des photos de la mémoire interne sur la carte.
Non	Annule la sauvegarde.

Utiliser une carte Eye-Fi Ÿ [Eye-Fi]

Sous-menu 2	Application
Tous	Envoie toutes les images.
Select Image	Envoie les images sélectionnées.
Désactive	Invalide la transmission Eye-Fi.

- Lorsque vous utilisez une carte Eye-Fi, lisez attentivement son mode d'emploi et respectez ses instructions.
- Utilisez la carte Eye-Fi conformément aux lois et réglementations du pays où l'appareil photo est utilisé.
- Dans les endroits comme dans un avion, où la communication Eye-Fi est interdite, retirez la carte Eye-Fi de l'appareil photo ou bien réglez [Eye-Fi] sur [Désactive].
- Cet appareil photo ne prend pas en charge le mode mémoire sans fin de la carte Eye-Fi.

Pour la méthode de fonctionnement, reportez-vous à (P. 41).

Enregistrement des réglages personnalisés Ÿ [Mode Personnalisé]

Sous-menu 2	Application
Enreg	Permet d'enregistrer les paramètres actuels.
Réinitial	Rétablissez le réglage par défaut.

Sélection d'une méthode permettant de connecter l'appareil photo à d'autres dispositifs Ÿ [Connexion USB]

Sous-menu 2	Application
Auto	Réglez de façon à sélectionner la méthode de connexion chaque fois que l'appareil photo est connecté à un autre appareil.
Normal	Connectez l'appareil photo à un lecteur de carte.
MTP	Avec Windows Vista/Windows 7/Windows 8/Windows 8.1, connectez l'appareil photo comme un appareil portable.
Impression	Sélectionnez cette option lors de la connexion à une imprimante compatible avec PictBridge.

- Lors de l'utilisation du logiciel fourni, sélectionnez [Normal].
- Reportez-vous à "Connexion de l'appareil photo à un ordinateur" (P. 80) pour la méthode de connexion à un ordinateur.

Allumer l'appareil photo avec la touche Ÿ [Allumage]

Sous-menu 2	Application
Non	L'appareil n'est pas allumé. Pour allumer l'appareil photo, appuyez sur la touche ON/OFF .
Oui	Maintenez enfoncée la touche  pour allumer l'appareil photo en mode d'affichage.

Pour la méthode de fonctionnement, reportez-vous à (P. 41).

Sélectionner le son et le volume de l'appareil photo Ÿ [Réglage Son]

Sous-menu 2	Sous-menu 3	Application
Type De Son	1/2/3	Permet de sélectionner les sons de l'appareil photo (bruits de fonctionnement, bruit de déclenchement et avertissement sonore).
Volume	0/1/2/3/4/5	Permet de sélectionner le volume des touches de l'appareil photo.
 Volume	0/1/2/3/4/5	Sélectionne le volume du son pour l'affichage de photo.

Ÿ Réglages du menu 2

Régler la fonction de traitement d'image Ÿ [Pixel Mapping]



- Cette fonction est réglée en usine et il n'est pas nécessaire de l'ajuster juste après l'achat. Il est recommandé de le faire environ une fois par an.
- Pour de meilleurs résultats, attendez au moins une minute après la prise ou l'affichage d'une photo avant d'effectuer le mapping des pixels. Si vous éteignez l'appareil photo pendant l'exécution du mapping des pixels, vous devrez l'effectuer de nouveau.

Pour régler la fonction de traitement d'image

Appuyez sur la touche  lorsque [Démarrer] (sous-menu 2) s'affiche.

- L'appareil photo vérifie et règle la fonction de traitement d'image.

Régler la luminosité de l'écran Ÿ

- ① Utilisez   pour régler la luminosité tout en regardant l'écran, puis appuyez sur la touche .



Pour la méthode de fonctionnement, reportez-vous à (P. 41).

Afficher les photos sur un téléviseur Ý [Sortie-TV]

- !** Le système de signal vidéo de télévision varie suivant les pays et régions. Avant d'afficher les photos de l'appareil photo sur le téléviseur, sélectionnez la sortie vidéo en fonction du type de signal vidéo du téléviseur.

Sous-menu 2	Sous-menu 3	Application
NTSC/PAL	NTSC	Connecter l'appareil photo à un téléviseur en Amérique du Nord, à Taiwan, en Corée, au Japon, et ainsi de suite.
	PAL	Connecter l'appareil photo à un téléviseur en Europe, en Chine et ainsi de suite.
Sortie HDMI	480p/576p 720p 1080i	Permet de régler le format de signal qui aura la priorité. Si le réglage du téléviseur ne correspond pas, il sera modifié automatiquement.
Control HDMI	Off	Pour commander depuis l'appareil photo.
	On	Pour commander avec la télécommande du téléviseur.









- Pour la méthode de connexion, reportez-vous à "Visualisation de photos sur la TV" (P. 73).

Changer la langue d'affichage Ý [🗨️]

Sous-menu 2	Application
Langues	La langue est sélectionnée pour les menus et les messages d'erreur qui s'affichent sur l'écran.

Pour la méthode de fonctionnement, reportez-vous à (P. 41).

Régler la date et l'heure

- Appuyez sur   sur la molette de défilement pour sélectionner l'année pour [A].
- Appuyez sur  sur la molette de défilement pour enregistrer le paramètre pour [A].
- Comme lors des étapes ① et ②, appuyez sur     sur la molette de défilement pour régler [M] (mois), [J] (jour), [Heure] (heures et minutes), et [A/M/J] (format de date), puis appuyez sur la touche .
 - Pour régler l'heure avec plus de précision, appuyez sur la touche  lorsque le signal de temps atteint 00 secondes.









Pour vérifier la date et l'heure



Appuyez sur la touche **INFO** tandis que l'appareil photo est hors tension. L'heure actuelle est affichée pendant 30 secondes environ.



Sélectionner les fuseaux horaires de votre domicile et d'autres destinations

[Fuseau Horaire]

- Il ne vous sera pas possible de sélectionner un fuseau horaire avec [Fuseau Horaire] si l'horloge de l'appareil photo n'a pas été réglée à l'aide de .

Sous-menu 2	Sous-menu 3	Application
Accueil/Autres		L'heure au fuseau horaire de domicile (le fuseau horaire sélectionné pour  dans le sous-menu 2).
		L'heure au fuseau horaire de destination de voyage (le fuseau horaire sélectionné pour  dans le sous-menu 2).
 ^{*1}	—	Sélectionnez le fuseau horaire de votre domicile ( .
 ^{*1, 2}	—	Sélectionnez le fuseau horaire de destination de voyage ( .

*1 Dans les régions où l'heure d'été est appliquée, utilisez   pour activer l'heure d'été ([Eté]).

*2 Lorsque vous sélectionnez un fuseau horaire, l'appareil calcule automatiquement la différence entre le fuseau sélectionné et le fuseau de domicile () pour afficher l'heure dans le fuseau horaire de destination de voyage (.

Pour la méthode de fonctionnement, reportez-vous à (P. 41).

Réglage de fonctions spécifiques à des conditions difficiles f [Appareils résistants]

Afficher l'altitude/la profondeur d'eau actuelle (pression atmosphérique/hydraulique) (manomètre)

- Les mesures données peuvent avoir une marge d'erreur selon les conditions météorologiques. Utilisez-les uniquement à titre de référence.

Sous-menu 1	Sous-menu 2	Sous-menu 3	Application
Appareils résistants	Manomètre	Off	Annule l'affichage du manomètre.
		On	Affiche l'altitude ou la profondeur d'eau actuelle (pression atmosphérique/hydraulique) sur l'écran du mode d'attente de prise de vue. (-20 m à 5 000 m)
		Calibrer	Passez à l'écran de réglage. Voir ci-dessous.

- Lorsque ce paramètre est réglé sur [On], un message de précaution s'affiche si la profondeur de l'eau atteint les 12 m, suivi par un avertissement si elle dépasse les 15 m.

Pour ajuster l'affichage de l'altitude ou de la profondeur d'eau

- Utilisez Δ ∇ pour sélectionner [Calibrer], puis appuyez sur la touche OK .
- Utilisez Δ ∇ pour sélectionner l'altitude ou la profondeur d'eau actuelle, puis appuyez sur la touche OK pour régler.

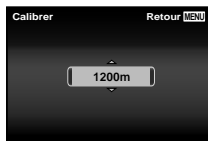

Réglage des unités d'altitude, de profondeur, etc. (m/pieds)

Sous-menu 1	Sous-menu 2	Sous-menu 3	Application
Appareils résistants	m/ft	m	Les indications sont données en mètres.
		ft	Les indications sont données en pieds.

Pour la méthode de fonctionnement, reportez-vous à (P. 41).

Faire fonctionner l'appareil photo en tapotant le boîtier (Tap Control)

Sous-menu 1	Sous-menu 2	Sous-menu 3	Application
Appareils résistants	Tap Control	Off	Annule [Tap Control].
		On	[Tap Control] est activé.
		Calibrer	Règle la puissance de la pression et les intervalles entre plusieurs pressions de chaque côté du corps de l'appareil photo. (haut, bas, gauche, droite et arrière)

Fonctionnement en mode de prise de vue (Exemple : mode d'image)

- 1 Tapotez une fois le côté droit ou gauche du boîtier de l'appareil photo.
 - L'écran de sélection du mode d'image s'affiche.
- 2 Tapotez le côté droit ou gauche du boîtier de l'appareil photo pour sélectionner une fonction.
- 3 Tapotez deux fois l'arrière du boîtier de l'appareil photo pour confirmer votre sélection.



Pour la méthode de fonctionnement, reportez-vous à (P. 41).

Pour ajuster la fonction Tap control

- ① Sélectionnez [Calibrer] dans le Sous-menu 3 et appuyez sur la touche **OK**.
- ② Sélectionnez la partie à ajuster à l'aide de Δ ∇ et appuyez sur la touche **OK**.
- ③ Sélectionnez le réglage [Str] à l'aide de Δ ∇ et appuyez sur \triangleright .
- ④ Sélectionnez le réglage [Intvl] à l'aide de Δ ∇ et appuyez sur la touche **OK**.

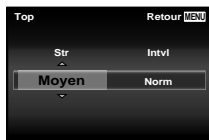

- Vérifiez le fonctionnement de l'appareil photo en tapotant l'appareil photo après avoir effectué les réglages.

Utiliser le faisceau lumineux comme lumière auxiliaire (éclairage LED)

Sous-menu 1	Sous-menu 2	Sous-menu 3	Application
Appareils résistants	Illuminateur LED	Off	Désactive le faisceau lumineux.
		On	Active le faisceau lumineux.

Pour utiliser le faisceau lumineux

Maintenez enfoncée la touche **INFO** jusqu'à ce que le faisceau lumineux s'éclaire.

- Si vous effectuez une opération lorsque le faisceau lumineux est allumé, il éclairera pendant environ 90 secondes maximum. (Jusqu'à 30 secondes lorsque l'appareil photo est hors tension.)

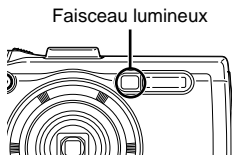

Pour éteindre le faisceau lumineux

Maintenez enfoncée la touche **INFO**, jusqu'à ce que le faisceau lumineux s'éteigne.

Pour la méthode de fonctionnement, reportez-vous à (P. 41).



Ÿ Réglages du menu 3

Enregistrer l'emplacement de la prise de vue et les informations de l'heure sur les photos prises Ÿ [Réglages GPS]

Sous-menu 2	Sous-menu 3	Application
GPS	Désactive	Pour ne pas utiliser la fonction GPS.
	Active	Pour utiliser la fonction GPS.
Ajust. Auto. durée	Désactive	Ne règle pas l'horloge.
	Active	Règle l'horloge en utilisant les données GPS de temps universel.
Enregistrement	Désactive	Désactive le suivi GPS.
	Active	L'appareil photo enregistre automatiquement le journal.
	Enreg.	Enregistre un journal d'enregistrement sur la carte.
Données A-GPS	—	Vous permet de vérifier la durée de validité des données.

- [Ajust. Auto.durée] ne s'applique que lorsque  (fuseau horaire maison) est sélectionné pour [Fuseau Horaire].
- Pour la fonction GPS et la fonction d'enregistrement, reportez-vous à "Utilisation de la fonction GPS (réglages GPS)" (P. 70).

Réglage du Wi-Fi Ÿ [Réglages Wi-Fi]

Sous-menu 2	Application
Paramètres connexion	Réglez le mode de connexion.  "Connexion de l'appareil photo à un smartphone" (P. 65)
Mot de passe privé	Régénérez un mot de passe.
Réinitial 	Annulez toutes les images sélectionnées pour le partage.
Réinitialiser réglages Wi-Fi	Rétablissez les réglages Wi-Fi par défaut.

- Pour la méthode de fonctionnement, reportez-vous à "Réglage d'une connexion LAN sans fil (Réglages Wi-Fi)" (P. 67).

Pour la méthode de fonctionnement, reportez-vous à (P. 41).

Réglage des paramètres d'intervalle γ [Paramètres intervalle]

Sous-menu 2	Sous-menu 3	Application
Nbre d'images	1 à 99 (images)	Définit le nombre de photos à prendre.
Début délai d'attente	00:00:00 à 24:00:00 (minutes)	Règle le délai d'attente avant la prise de vue.
Temps d'intervalle	00:00:01 à 24:00:00 (minutes)	Règle la durée de l'intervalle après le démarrage de la prise de vue.
Temps enregist vidéo	Off	Enregistre chaque photo sous forme d'image.
	On	Outre l'enregistrement des images fixes, crée une vidéo à partir de la séquence de photos et l'enregistre.

Réglage de la prise de vue avec bracketing de la mise au point γ [Régl. BKT m.au point]

Sous-menu 2	Sous-menu 3	Application
Nombre d'images	10/20/30	Règle le nombre de photos en prise de vue avec bracketing.
Plage mise au point	Étroite/Normal/ Étendue	Règle l'intervalle de temps entre les positions de mise au point décalées.

Vérification des marques de certification γ [Certification]

Une partie des marques de certification (normes de sécurité, etc.) apparaît.

Connexion de l'appareil photo à un smartphone

Si vous utilisez les fonctions LAN sans fil sur l'appareil photo pour vous brancher sur un smartphone qui dispose d'une connectivité Wi-Fi, vous pouvez utiliser ensuite une app pour smartphone pour des tâches telles que l'importation d'images dans votre smartphone et l'utilisation de l'appareil photo avec une télécommande. Vous pouvez également mettre à jour les données A-GPS, puis importer et gérer le journal et les images GPS enregistrés sur l'appareil photo.

Pour plus de détails sur l'app pour smartphone, consultez les adresses suivantes.

OLYMPUS IMAGE SHARE (OI.Share):

<http://oishare.olympus-imaging.com/>

OLYMPUS IMAGE TRACK (OI.Track):



<http://oitrack.olympus-imaging.com/>

- ⚠ Avant d'utiliser la fonction LAN sans fil, lisez "Précautions lors de l'utilisation de la fonction LAN sans fil" (P. 108).
- ⚠ Si vous utilisez la fonction LAN sans fil dans un pays en dehors de la région où l'appareil photo a été acheté, il se peut que l'appareil photo ne soit pas conforme aux réglementations de communication sans fil de ce pays. Olympus décline toute responsabilité pour le manquement à de telles réglementations.
- ⚠ Comme avec toute communication sans fil, il y a toujours un risque d'interception par une tierce partie.
- ⚠ L'antenne LAN sans fil est intégrée à la poignée de l'appareil photo. Évitez dans la mesure du possible de recouvrir l'antenne de la main.
- ⚠ Pendant la connexion LAN sans fil, la batterie s'épuisera plus rapidement. Si la batterie est épuisée, la connexion peut être perdue pendant un transfert.
- ⚠ La connexion peut s'avérer difficile ou lente à proximité d'appareils générant des champs magnétiques, de l'électricité statique ou des ondes radio, près de fours à micro-ondes ou téléphones sans fil par exemple.

Fonctionnalités d'OI.Share

- **Transférer des images vers un smartphone à partir de l'appareil photo**
Il est possible d'importer des images présentes dans l'appareil photo vers un smartphone.
Vous pouvez facilement publier les images importées sur les services de réseaux sociaux.
- **Modifier les images**
Vous pouvez également appliquer un filtre ou utiliser la fonction d'horodatage sur les images.
- **Prise de vue à distance par smartphone**
Vous pouvez contrôler l'appareil photo à distance à l'aide de votre smartphone.
- **Ajouter des balises de géolocalisation aux images présentes dans l'appareil photo**
Vous pouvez ajouter des balises GPS aux images en transférant simplement le journal GPS enregistré dans votre smartphone vers l'appareil photo.
Il est impossible de modifier les informations de position ajoutées par l'appareil photo.

Fonctionnalités d'OI.Track

- **Mettre à jour les données A-GPS**
Il est possible de mettre à jour les données A-GPS.  "Avant d'utiliser la fonction GPS (données A-GPS)" (P. 69)
 - **Gestion du journal GPS et des images**
Vous pouvez vérifier le journal GPS et les images enregistrées sur l'appareil photo, et les importer et les gérer sur votre smartphone.
-  Pour afficher les images à l'aide d'OI.Track, réglez [Enregistrement] (P. 63) sur [On] pendant la prise de vue.

Réglage d'une connexion LAN sans fil (Réglages Wi-Fi)

La procédure suivante explique comment régler les paramètres de connexion et modifier le mot de passe lors de l'utilisation de la fonction LAN sans fil de l'appareil photo.

Réglage de la méthode de connexion

- ① Sélectionnez [Réglages Wi-Fi] dans **Ÿ** Réglages du menu 3 (P. 41) et appuyez sur **OK**.
- ② Sélectionnez [Paramètres connexion] et appuyez sur **▷**.
- ③ Sélectionnez la méthode de connexion LAN sans fil et appuyez sur **OK**.

Sous-menu 2	Sous-menu 3	Application
Paramètres connexion	Privée	Se connecte à un smartphone (Pour se connecter en utilisant le mot de passe prédéfini.). Toutes les images sur l'appareil photo peuvent être affichées.
	Unique	Se connecte à deux smartphones ou plus (Pour se connecter en utilisant un mot de passe différent chaque fois.). Seules les images sélectionnées pour le partage peuvent être affichées.
	Sélectionner	Pour sélectionner la méthode à utiliser chaque fois.
	Off	La fonction Wi-Fi est désactivée.

Modification du mot de passe de connexion privée

Modifie le mot de passe utilisé pour [Privée].

- ① Sélectionnez [Réglages Wi-Fi] dans **Ÿ** Réglages du menu 3 (P. 41) et appuyez sur **OK**.
- ② Sélectionnez [Mot de passe privé] et appuyez sur **▷**.
 - Appuyer sur **△** génère et affiche un autre mot de passe. Un mot de passe existant est remplacé.

Annulation du partage des images

Annule la sélection des images à partager (P. 68) lors de la connexion à un réseau LAN sans fil.

- ① Sélectionnez [Réglages Wi-Fi] dans **Ÿ** Réglages du menu 3 (P. 41) et appuyez sur **OK**.
- ② Sélectionnez [Réinitialiser] et appuyez sur **▷**.
- ③ Sélectionnez [Oui] et appuyez sur **OK**.







Réinitialisation des paramètres LAN sans fil

Réinitialise le contenu de [Réglages Wi-Fi].

- ① Sélectionnez [Réglages Wi-Fi] dans **Ÿ** Réglages du menu 3 (P. 41) et appuyez sur **OK**.
- ② Sélectionnez [Réinitialiser réglages Wi-Fi] et appuyez sur **▷**.
- ③ Sélectionnez [Oui] et appuyez sur **OK**.
 - Un mot de passe est modifié de manière aléatoire.

Partage des images via une connexion Wi-Fi (Partage ordres)



[Unique] vous permet de sélectionner au préalable les images à partager.

- 1 Sélectionnez [Partage ordres] dans le  Menu Lecture (P. 41) et appuyez sur .
- 2 Utilisez   pour sélectionner une image pour le partage et appuyez sur  pour afficher .
- 3 Répétez l'étape 2 pour sélectionner toutes les images à partager, puis appuyez sur la touche **MENU** pour arrêter [Partage ordres].
 -  apparaît sur les images sélectionnées pour le partage.

 Vous pouvez définir un ordre de partage pour un maximum de 200 cadres environ.

Connexion à un smartphone (Wi-Fi Démarrer)

Connecte l'appareil photo à un smartphone. Démarrez l'app OI.Share ou OI.Track installée sur votre smartphone.

- 1 Sélectionnez [Wi-Fi Démarrer] dans  Menu Appareil 1 (P. 41) et appuyez sur 
 - Maintenir la touche **MENU** enfoncée établit également la connexion Wi-Fi.
 - Lorsque [Paramètres connexion] est réglé sur [Off], [Wi-Fi Démarrer] n'est pas disponible.
- 2 Sélectionnez la méthode de connexion et appuyez sur 
 - En fonction du réglage de [Paramètres connexion], la méthode de connexion change comme suit.

Connexion privée



- Définit un SSID et un mot de passe avec votre smartphone.
La lecture d'un QR code avec OI.Share définit automatiquement un SSID et un mot de passe.
À partir de la seconde fois, le même réglage s'applique automatiquement pour la connexion.

Connexion ponctuelle

- Définit à chaque fois un SSID et un mot de passe.
La lecture d'un QR code avec OI.Share définit automatiquement un SSID et un mot de passe.

Sélectionner

- Pour sélectionner la méthode à utiliser chaque fois.

- 3 Pour mettre fin à la connexion, maintenez **MENU** enfoncé sur l'appareil photo.
 - Si vous sélectionnez Mode déclencheur à distance dans OI.Share, appuyez sur  après l'affichage d'un QR code.
 - La sélection de [Fin Wi-Fi] dans le  Menu Appareil 1 (P. 41) et l'actionnement de  met également fin à la connexion.

Utilisation de la fonction GPS

Utilisez la fonction GPS de l'appareil photo pour enregistrer les informations de position présentes dans les images ou pour enregistrer les déplacements.

- La latitude et la longitude s'affichent sur les images auxquelles les informations de position ont été ajoutées.
- L'appareil photo n'est pas doté de la fonction de navigation GPS.
- ! Avant d'utiliser la fonction GPS, consultez "Fonction GPS, boussole électronique" (P. 108).
- ! Dans certains pays et régions, il peut être illégal d'acquérir des informations de position sans demande préalable au gouvernement. Par conséquent, dans certaines régions de vente, l'appareil photo risque d'être configuré pour ne pas afficher les informations de position.
Lorsque vous vous rendez à l'étranger avec votre appareil photo, n'oubliez pas que dans certains pays ou certaines régions, des lois peuvent réguler l'utilisation de cette fonction. Veillez à respecter toute la législation locale.
- ! Désactivez le GPS lorsque vous êtes à bord d'avions et dans d'autres lieux où l'utilisation des dispositifs GPS est interdite.  [Réglages GPS] (P. 63)
- ! Cet appareil photo prend également en charge le système de satellites Quasi-Zenith et GLONASS.

Avant d'utiliser la fonction GPS (données A-GPS)

Selon l'état de l'appareil photo et de la communication, l'acquisition des informations de position peut prendre un certain temps. Lorsque la fonction A-GPS est utilisée, la détermination de la position peut être raccourcie de quelques secondes à quelques dixièmes de seconde. Les données A-GPS peuvent être mises à jour à l'aide de l'app pour smartphone OI.Track ou le logiciel PC "OLYMPUS A-GPS Utility".

- Vérifiez que la date de l'appareil photo est correctement réglée.
- Réglez l'appareil photo en mode de connexion privée (P. 67).
- Les données A-GPS doivent être mises à jour toutes les 4 semaines.
Les informations de position peuvent avoir changé lorsque du temps s'est écoulé après la mise à jour des données. Utilisez des données A-GPS les plus récentes possibles.
- La fourniture de données A-GPS peut être interrompue sans préavis.

Mise à jour des données A-GPS à l'aide d'un smartphone

Avant la mise à jour, installez l'app OI.Track sur votre smartphone. Reportez-vous à l'URL ci-dessous pour des détails sur la manière de mettre à jour les données A-GPS.

<http://oitrack.olympus-imaging.com/>

Connectez l'appareil photo et le smartphone en suivant la procédure décrite au paragraphe "Connexion à un smartphone (Wi-Fi Démarrer)" (P. 68).

Mise à jour des données A-GPS à l'aide d'un PC

Téléchargez le logiciel OLYMPUS A-GPS Utility à partir de l'adresse URL ci-dessous, puis installez-le sur votre PC.

<http://sdl.olympus-imaging.com/agps/>

Reportez-vous à "“OLYMPUS A-GPS Utility” Mode d'emploi" sur le site Web dont l'adresse URL figure ci-dessus pour obtenir des informations détaillées sur la manière de mettre à jour les données.

Utilisation de la fonction GPS (réglages GPS)

1 Sélectionnez [Réglages GPS] dans **ƒ** Réglages du menu 3 (P. 41), puis appuyez sur **OK**.

2 Sélectionnez [GPS], puis appuyez sur **OK**.

3 Sélectionnez [On], puis appuyez sur **OK**.

- **GPS** clignote pendant la mesure. Lorsque la mesure de la position se termine, **GPS** s'affiche et les informations de position apparaissent.
- Une fois la mesure de la position terminée, les informations de position sont ajoutées aux photos au moment de la prise de vue.



- Ne couvrez pas l'antenne GPS avec vos mains ou des objets métalliques.
- Si vous utilisez la fonction GPS pour la première fois et qu'A-GPS n'a pas été mis à jour, ou si la fonction n'a pas été utilisée pendant longtemps, la mesure de la position peut prendre quelques minutes.
- La latitude et la longitude s'affichent sur l'écran de prise de vue. Si vous ne souhaitez pas ajouter d'informations de position, réglez [GPS] sur [Off].
- Les informations de position ne sont pas ajoutées aux vidéos.
- Lorsque [GPS] est réglé sur [On], la batterie se décharge plus rapidement.

Utilisation de la boussole électronique (écran d'informations de position de mesure)

- 1 Maintenez la touche **INFO** enfoncée pendant l'affichage de l'écran de prise de vue.
- Un écran d'informations de position de mesure s'affiche.



- 1 Boussole électronique
- 2 État de mise à jour
- 3 Enregistrement GPS actif
- 4 Latitude
- 5 Longitude
- 6 Pression atmosphérique/ hydraulique (P. 60)
- 7 Altitude/Profondeur de l'eau (P. 60)
- 8 Date et heure en cours

- L'affichage change dans l'ordre suivant chaque fois que la touche **INFO** est actionnée : Normal → Détail → Pas d'info. → Informations de position de la mesure.
- Appuyez sur la touche **OK** sur l'écran d'informations de position de mesure pour mettre à jour les informations de position.
- Vous pouvez consulter les informations de position de la mesure en appuyant sur la touche **INFO** tandis que l'appareil photo est éteint.

Utilisation de la fonction d'acquisition d'informations pour afficher l'enregistrement des déplacements (Enregistrement)

- ① Sélectionnez [Réglages GPS] dans **f** Réglages du menu 3 (P. 41), puis appuyez sur **(OK)**.
- ② Sélectionnez [Enregistrement] et appuyez sur **(OK)**.
 - Cette sélection est impossible si la carte de l'appareil photo n'est pas insérée.
- ③ Appuyez sur la touche **(OK)** pour sélectionner la méthode d'enregistrement de la séquence des informations de position (données d'enregistrement).

Sous-menu 2	Sous-menu 3	Application
Enregistrement	Off	Pas d'enregistrement.
	On	L'appareil photo enregistre automatiquement les informations de position à des intervalles réguliers.
	Enreg.	Enregistre chaque fois que [Enreg.] est sélectionné et que la touche (OK) est actionnée. En cas d'utilisation constante, effectuez cela une fois par jour.

- Les journaux d'enregistrement sont enregistrés dans le dossier GPSLOG sur la carte mémoire.
- L'enregistrement s'arrête automatiquement lorsque :
 - La batterie est épuisée.
 - L'appareil photo reste éteint pendant plus de 24 heures.
- Lorsque [Enregistrement] est réglé sur [On], le récepteur GPS continue de prendre du courant de la batterie lorsque l'appareil photo est éteint.

Affichage du déplacement enregistré des journaux GPS

Après l'enregistrement des journaux GPS, le déplacement enregistré des journaux peut être affiché à l'aide d'OLYMPUS Viewer 3 ou d'OI.Track.

- Le déplacement enregistré ne peut pas être affiché sur l'appareil photo.

Raccordement de l'appareil photo à un autre dispositif

Visualisation de photos sur la TV

Utilisez le câble AV (vendu séparément) pour lire les images enregistrées sur votre téléviseur. Vous pouvez lire des images haute définition sur un téléviseur haute définition en le connectant à l'appareil photo à l'aide du câble HDMI.

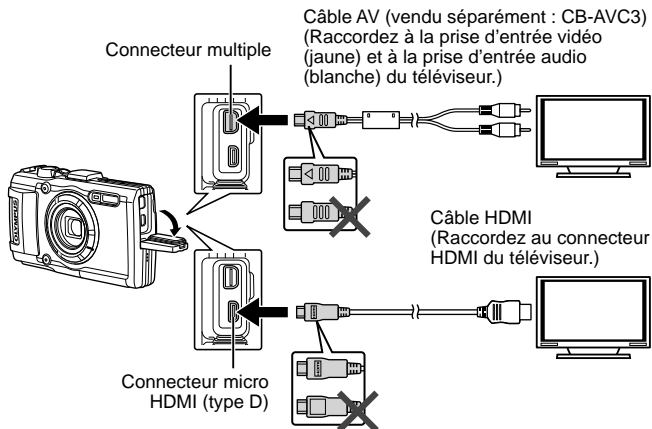

1 Utilisez le câble pour connecter l'appareil photo au téléviseur.

- Choisissez le mode vidéo de l'appareil photo avant de connecter l'appareil photo via un câble A/V. [Sortie-TV] (P. 58)

2 Choisissez le canal d'entrée du téléviseur.

- L'écran de l'appareil photo se met hors service quand le câble est connecté.
- Appuyez sur la touche pour un raccordement via un câble AV.
- Pour les détails concernant la modification de la source d'entrée sur le téléviseur, reportez-vous au mode d'emploi du téléviseur.
- Selon les réglages du téléviseur, les images et les informations affichées peuvent être rognées.

- Si l'appareil photo est connecté en utilisant à la fois le câble A/V et HDMI, la priorité est donnée au câble HDMI.
- Ne connectez pas le câble USB et le câble HDMI simultanément.
- Si l'appareil photo est connecté via un câble HDMI, vous pouvez choisir le type de signal vidéo numérique. Choisir un format qui correspond au format d'entrée choisi pour la TV.

1080i	La priorité est accordée au rendement de 1080i HDMI.
720p	La priorité est accordée au rendement de 720p HDMI.
480p/576p	Sortie 480p/576p HDMI. 576p est utilisé quand [PAL] est sélectionné pour [Sortie-TV] (P. 58).

Utilisation de la télécommande du téléviseur

L'appareil photo peut être contrôlé par une télécommande de téléviseur lorsqu'il est raccordé à un téléviseur prenant en charge le contrôle HDMI.

1 Sélectionnez [Sortie-TV] dans **Ÿ Réglages du menu 2** (P. 41).

2 Sélectionnez [Control HDMI] et choisissez [On].

3 Contrôlez l'appareil photo en utilisant la télécommande du téléviseur.

- Vous pouvez contrôler l'appareil photo en suivant le guide de fonctionnement affiché sur le téléviseur.
- Il est possible que certains téléviseurs ne prennent pas en charge toutes les fonctions.
- Vous ne pouvez pas prendre de photo ou de vidéo lorsque le câble HDMI est raccordé.
- Ne raccordez pas l'appareil photo à d'autres appareils de sortie HDMI. Cela pourrait endommager l'appareil photo.
- La sortie HDMI n'est pas réalisée lors d'un raccordement USB à un ordinateur ou à une imprimante.

Impression de photos

Impression directe (PictBridge)

En raccordant l'appareil photo à une imprimante compatible PictBridge avec le câble USB, vous pouvez imprimer directement des photos enregistrées. Avant de connecter, sélectionnez [Impression] pour [Connexion USB] (P. 56) dans le menu de réglage.

Connexion de l'appareil photo

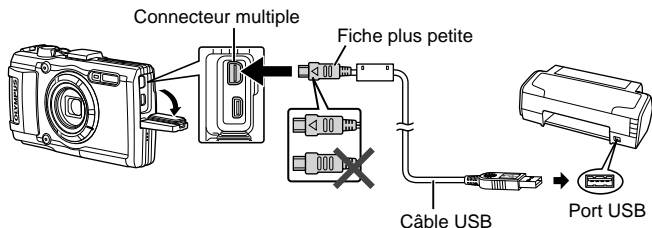

- Utilisez une batterie complètement chargée pour l'impression.
- Les vidéos ne peuvent pas être imprimées.

■ Impression simple

1 Utilisez ◀▶ pour afficher les photos que vous souhaitez imprimer sur l'appareil photo.

2 Connectez l'appareil à l'imprimante en utilisant le câble USB fourni.

- Si l'écran de démarrage de l'impression facile ne s'affiche pas, sélectionnez [Impression] pour [Connexion USB] (P. 56) dans le menu de réglage avant de reconnecter l'imprimante.



3 Appuyez sur \triangleright .

- L'écran de sélection de photo apparaît lorsque l'impression est terminée. Pour imprimer une autre photo, utilisez $\triangleleft \triangleright$ pour sélectionner la photo, puis appuyez sur OK .
- Pour quitter, débranchez le câble USB de l'appareil pendant que l'écran de sélection de photo est affiché.

■ Impression personnalisée

1 Connectez l'appareil photo à l'ordinateur à l'aide du câble USB fourni et allumez l'appareil photo.

- Quand l'appareil photo est allumé, une boîte de dialogue devrait être affichée dans le moniteur, vous invitant à choisir un centre serveur. Si ce n'est pas le cas, sélectionnez [Impression] pour [Connexion USB] (P. 56) dans le menu de réglage.

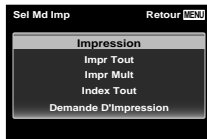

2 Suivez le guide de fonctionnement pour régler une option d'impression.

Sélection du mode d'impression

Sélectionnez le type d'impression (mode d'impression). Les modes d'impression disponibles sont illustrés ci-dessous.

Impression	Imprime les photos sélectionnées.
Imprimer tout	Imprime toutes les photos enregistrées sur la carte et fait une impression pour chaque photo.
Impr Mult	Imprime plusieurs exemplaires de la même image dans des cadres séparés sur la même feuille.
Indexer tout	Imprime un index de toutes les photos enregistrées sur la carte.
Cde Impression	Imprime selon la réservation d'impression que vous avez effectuée (P. 78). S'il n'y a pas de photo avec réservation d'impression, cette option n'est pas disponible.

Réglage des postes du papier d'impression

Ce réglage varie selon le type d'imprimante. Si le seul réglage disponible est le réglage STANDARD de l'imprimante, vous ne pourrez pas changer ce réglage.

Taille	Règle le format de papier pris en charge par l'imprimante.
Sans Bord	Sélectionne d'imprimer la photo sur toute la feuille de papier ou à l'intérieur d'un cadre vierge.
Images/Page	Sélectionne le nombre de photos par feuille. Affiché lorsque vous avez sélectionné [Impr Mult].

Sélection des photos que vous voulez imprimer



Sélectionnez les photos que vous voulez imprimer. Les photos sélectionnées peuvent être imprimées plus tard (réservation d'une seule photo), ou la photo que vous affichez peut être imprimée sur le champ.



Impression (OK)	Imprime la photo actuellement affichée. S'il y a une photo à laquelle la réservation [1Impression] a déjà été appliquée, seule la photo réservée sera imprimée.
1Impression (▲)	Applique la réservation d'impression à la photo actuellement affichée. Si vous voulez appliquer une réservation à d'autres photos après l'application de [1Impression], utilisez ◀▶ pour les sélectionner.
Plus (▼)	Règle le nombre d'impressions et d'autres éléments pour la photo actuellement affichée, et si elle est à imprimer ou non. Pour le fonctionnement, reportez-vous à "Réglage des données d'impression" dans la section suivante.

Réglage des données d'impression

Sélectionnez d'imprimer ou non des données d'impression telles que la date, l'heure ou le nom de fichier sur la photo.

	Règle le nombre d'impressions.
Date	Imprime la date et l'heure enregistrées sur la photo.
Nom Fichier	Imprime le nom de fichier enregistré sur la photo.
	Rogne l'image pour l'impression. Réglez la taille de recadrage à l'aide du levier de zoom (T/W), puis la position du recadrage avec ▲ ▼ ◀ ▶.

3 Une fois que vous avez réglé l'impression et les données d'impression pour les photos, sélectionnez [Impression], puis appuyez sur **OK**.

- Pour arrêter et annuler l'impression, appuyez sur **OK**. Pour reprendre l'impression, sélectionnez [Poursuivre].

■ Annulation de l'impression

Pour annuler l'impression, mettez en surbrillance [Annuler] et appuyez sur **OK**. Notez que tous les changements apportés à l'ordre d'impression seront perdus ; pour annuler l'impression et revenir à l'étape précédente, où vous pouvez apporter des changements à l'ordre d'impression actuel, appuyez sur **MENU**.

Réservation d'impression (DPOF)

Avec les réservations d'impression, le nombre d'impression et les options d'impression de date sont sauvegardées dans la photo sur la carte. Cela facilite l'impression sur une imprimante ou dans une boutique d'impression prenant en charge DPOF car il suffit d'utiliser les réservations d'impression sauvegardées sur la carte, sans ordinateur ni appareil photo.

- Les réservations d'impression sont réglables uniquement pour les photos stockées sur la carte.
- Il n'est pas possible de modifier, sur cet appareil photo, les réservations DPOF réglées sur un autre appareil DPOF. Effectuez les modifications à l'aide de l'appareil initial. Si vous effectuez de nouvelles réservations DPOF à l'aide de cet appareil photo, celles précédemment effectuées à l'aide de l'autre appareil seront effacées.
- Jusqu'à 999 photos par carte peuvent faire l'objet de réservations d'impression DPOF.

■ Réservations d'impression pour une seule photo (📷)

1 Affichez le menu de réglage.

- "Utilisation du menu de réglage" (P. 41)

2 Depuis le ▶ Menu Lecture, sélectionnez [Demande D'Impression] puis appuyez sur la touche (OK).

3 Utilisez Δ ∇ pour sélectionner (📷), puis appuyez sur la touche (OK).



4 Utilisez <|> pour sélectionner la photo pour la réservation d'impression. Utilisez Δ ∇ pour sélectionner la quantité. Appuyez sur la touche (OK).

5 Utilisez Δ ∇ pour sélectionner l'option d'écran (🕒) (impression de la date), puis appuyez sur la touche (OK).

Sous-menu 2	Application
Aucun	Imprime uniquement la photo.
Date	Imprime la photo avec la date de prise de vue.
Heure	Imprime la photo avec l'heure de prise de vue.

- Pendant l'impression d'images, il est impossible de changer de réglage entre les images.

6 Utilisez Δ ∇ pour sélectionner [Enreg], puis appuyez sur la touche (OK).

■ Réserver une impression pour chacune des photos de la carte [ALL]

- 1 Suivez les étapes 1 et 2 de [P. 78].
- 2 Utilisez $\Delta \nabla$ pour sélectionner [ALL], puis appuyez sur la touche (OK).
- 3 Exécutez les étapes 5 et 6 dans [P. 78].

■ Réinitialiser toutes les données de réservation d'impression

- 1 Suivez les étapes 1 et 2 de [P. 78].
- 2 Sélectionnez [P. 78] ou [ALL], et appuyez sur la touche (OK).
- 3 Utilisez $\Delta \nabla$ pour sélectionner [Réinitial], puis appuyez sur la touche (OK).

■ Réinitialiser les données de réservation d'impression pour des photos sélectionnées

- 1 Suivez les étapes 1 et 2 de [P. 78].
- 2 Utilisez $\Delta \nabla$ pour sélectionner [P. 78], puis appuyez sur la touche (OK).
- 3 Utilisez $\Delta \nabla$ pour sélectionner [Conserver], puis appuyez sur la touche (OK).
- 4 Utilisez $\triangleleft \triangleright$ pour sélectionner la photo dont vous désirez annuler la réservation d'impression. Utilisez $\Delta \nabla$ pour régler la quantité d'impression sur "0".
- 5 Si nécessaire, répétez l'étape 4, puis appuyez sur la touche (OK) une fois terminé.
- 6 Utilisez $\Delta \nabla$ pour sélectionner l'option d'écran [P. 78] (impression de la date), puis appuyez sur la touche (OK).
 - Les réglages sont appliqués aux photos restantes avec données de réservation d'impression.
- 7 Utilisez $\Delta \nabla$ pour sélectionner [Enreg], puis appuyez sur la touche (OK).

Connexion de l'appareil photo à un ordinateur

Connexion de l'appareil photo

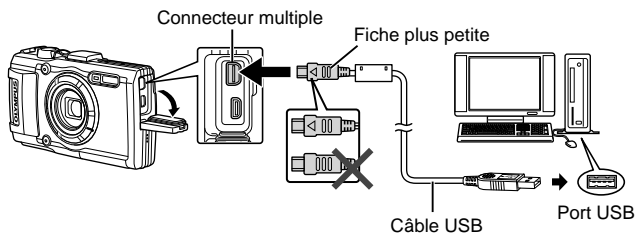

- ! Si rien ne s'affiche sur l'écran de l'appareil photo même après l'avoir connecté à l'ordinateur, il se peut que la batterie soit épuisée. Utiliser une batterie entièrement chargée.
- ! Si l'appareil photo ne peut pas se connecter au PC, déconnectez le câble USB et vérifiez le réglage de [Connexion USB] (P. 56) avant de reconnecter au PC.
- La batterie peut être chargée lorsque l'appareil photo est connecté à l'ordinateur via USB. La durée de la charge varie en fonction des performances de l'ordinateur. (Dans certains cas, elle peut prendre environ 10 heures.)

Copie de photos sur un ordinateur

Votre appareil photo prend en charge USB Mass Storage Class. Vous pouvez transférer des images vers un ordinateur en raccordant l'appareil photo à l'ordinateur avec le câble USB fourni. Les systèmes d'exploitation suivants sont compatibles avec le raccordement USB :

Windows	Windows XP SP3/ Windows Vista SP2/Windows 7 SP1 / Windows 8 / Windows 8.1
Macintosh	Mac OS X v10.5 – v10.9

1 Éteignez l'appareil photo et raccordez-le à l'ordinateur.

- L'emplacement du port USB varie selon les ordinateurs. Pour de plus amples détails, consultez le mode d'emploi de l'ordinateur.

2 L'ordinateur reconnaît l'appareil photo comme un nouveau matériel.

- ! Si votre ordinateur est exécuté sous Windows Vista / Windows 7 / Windows 8 / Windows 8.1, sélectionnez [MTP] dans [Connexion USB] dans le menu de réglage pour utiliser Windows Photo Gallery.
- ! Le transfert des données n'est pas garanti dans les environnements suivants, même si votre ordinateur est équipé d'un port USB.
 - Ordinateurs avec un port USB ajouté via une carte d'extension, etc.
 - Ordinateurs sans système d'exploitation installé en usine et ordinateurs assemblés
- ! Les commandes de l'appareil photos ne peuvent pas être utilisées lorsque l'appareil est connecté à un ordinateur.
- ! Si la boîte de dialogue ne s'affiche pas lorsque l'appareil photo est connecté, réglez [Connexion USB] (P. 56) dans le menu de réglage avant de reconnecter au PC.

Installation du logiciel

■ Windows

1 Insérez le CD fourni dans un lecteur de CD-ROM.

Windows XP

- Une boîte de dialogue "Configuration" apparaît.



Windows Vista / Windows 7 / Windows 8 / Windows 8.1

- Une boîte de dialogue d'exécution automatique apparaît. Cliquez sur "OLYMPUS Setup" pour afficher la boîte de dialogue "Configuration".

❗ Si la boîte de dialogue "Configuration" n'apparaît pas, sélectionnez "Poste de travail" (Windows XP) ou "Ordinateur" (Windows Vista / Windows 7) dans le menu Démarrer. Double-cliquez sur l'icône du CD-ROM (OLYMPUS Setup) pour ouvrir la fenêtre "OLYMPUS Setup" puis double-cliquez sur "LAUNCHER.EXE".

❗ Si une boîte de dialogue "User Account Control" (Contrôle de compte d'utilisateur) apparaît, cliquez sur "Yes" (Oui) ou "Continue" (Continuer).

2 Connectez l'appareil photo à l'ordinateur.

3 Enregistrez votre produit Olympus.

- Cliquez sur le bouton "Enregistrement" et suivez les instructions à l'écran.

4 Installez OLYMPUS Viewer 3.

- Vérifiez la configuration système requise avant de commencer l'installation.
- Cliquez sur le bouton "OLYMPUS Viewer 3" et suivez les instructions à l'écran pour installer le logiciel.

Système d'exploitation	Windows XP SP3/ Windows Vista SP2/Windows 7 SP1/ Windows 8 / Windows 8.1
Processeur	Pentium 4 1,3 GHz ou supérieur (Core 2 Duo 2,13 GHz ou supérieur nécessaire pour les vidéos)
RAM	1 Go ou plus (2 Go ou plus recommandé)
Espace libre sur le disque dur	3 Go ou plus
Paramètres de l'écran	1024 x 768 pixels ou plus Minimum de 65 536 couleurs (16 770 000 couleurs recommandées)

- Voir l'aide en ligne pour plus d'informations concernant l'utilisation du logiciel.

1 Insérez le CD fourni dans un lecteur de CD-ROM.

- Le contenu du disque devrait automatiquement être affiché dans le Viseur. Sinon, double-cliquez sur l'icône du CD du bureau.
- Double-cliquez sur l'icône "Setup" pour afficher la boîte de dialogue "Configuration".



2 Installez OLYMPUS Viewer 3.

- Vérifiez la configuration système requise avant de commencer l'installation.
- Cliquez sur le bouton "OLYMPUS Viewer 3" et suivez les instructions à l'écran pour installer le logiciel.



Système d'exploitation	Mac OS X v10.5 – v10.9
Processeur	Intel Core Solo/Duo 1,5 GHz ou supérieur (Core 2 Duo 2 GHz ou supérieur nécessaire pour les vidéos)
RAM	1 Go ou plus (2 Go ou plus recommandé)
Espace libre sur le disque dur	3 Go ou plus
Paramètres de l'écran	1024 x 768 pixels ou plus Minimum de 32 000 couleurs (16 770 000 couleurs recommandées)

- Vous pouvez sélectionner d'autres langues dans la liste déroulante des langues. Pour plus d'informations concernant l'utilisation du logiciel, voir l'aide en ligne.

Conseils d'utilisation

Si l'appareil ne fonctionne pas comme il devrait, ou en cas de doute suite à l'affichage d'un message d'erreur à l'écran, reportez-vous aux informations ci-dessous pour régler le(s) problème(s).

Dépannage

■ Batterie

L'appareil ne fonctionne pas quand les batteries sont insérées.

- Insérez des batteries neuves ou rechargées, dans le bon sens.
 "Insertion et retrait de la batterie et de la carte" (P. 4)
- Les batteries peuvent être temporairement affaiblies en raison de la basse température. Retirez les batteries de l'appareil photo et réchauffez-les en les mettant un moment dans votre poche.



■ Carte

Un message d'erreur s'affiche.

-  "Message d'erreur" (P. 86)

■ Déclencheur

Aucune photo n'est prise même si j'appuie sur le déclencheur.

- Annulez le mode veille.
Pour économiser la batterie, l'appareil photo passe automatiquement en mode veille et l'écran s'éteint si aucune opération n'est effectuée pendant 3 minutes sur l'appareil photo alors qu'il est allumé. Dans ce mode, aucune photo n'est prise même si le déclencheur est enfoncé complètement. Avant de prendre une photo, utilisez le levier de zoom ou appuyez sur une touche pour que l'appareil photo quitte le mode de veille. Si l'appareil photo est laissé tel quel pendant 5 autres minutes, il s'éteint de lui-même. Appuyez sur la touche **ON/OFF** pour allumer l'appareil photo.
- Appuyez sur la touche  pour basculer vers le mode prise de vue.
- Avant de prendre des photos, attendez que  (charge du flash) cesse de clignoter.
- Lorsque l'appareil photo est utilisé pendant une période prolongée, il se peut que sa température interne augmente et cause un arrêt automatique. Si cela se produit, attendez que l'appareil photo ait suffisamment refroidi.
Il se peut que la température externe de l'appareil photo augmente aussi pendant l'utilisation, mais cela est normal et n'indique aucun dysfonctionnement.

■ Écran

Affichage peu visible.

- Il se peut que de la condensation se soit formée. Avant de prendre des photos, éteignez l'appareil photo et attendez que son boîtier se soit adapté à la température environnante et qu'il ait séché.

Il y a des reflets sur la photo.

- La prise de vue avec flash dans un environnement sombre donne une photo sur laquelle les poussières en suspension dans l'air reflètent la lumière du flash.

■ Fonction de date et d'heure

Les réglages de date et d'heure reviennent aux valeurs par défaut.

- Si les batteries sont retirées et laissées hors de l'appareil photo pendant environ 3 jours^{*1}, l'horloge revient au réglage par défaut et doit être à nouveau réglée.

*1 Le temps que mettent la date et l'heure pour revenir aux réglages par défaut varie suivant le temps pendant lequel les batteries ont été insérées.

 "Mise sous tension de l'appareil photo et réglages initiaux" (P. 8)

■ Objectif

L'objectif est embué.

- En cas de changement rapide de température, de la buée pourrait se former dans l'objectif (condensation).









■ Divers

L'en-tête boussole n'est pas correct ou l'aiguille de la boussole clignote.

- La boussole ne fonctionne pas normalement lorsqu'elle se trouve à proximité de forts champs électromagnétiques comme ceux générés par les téléviseurs, les fours micro-ondes, les gros moteurs électriques, les transmetteurs radio et les lignes à haute tension. Il est parfois possible de la faire fonctionner de nouveau normalement en faisant dessiner à l'appareil photo un huit tout en tournant le poignet.









Message d'erreur

- Si l'un des messages ci-dessous s'affiche sur l'écran, vérifiez la mesure corrective à prendre.

Message d'erreur	Mesure à prendre
 Erreur carte	Problème de carte Insérez une nouvelle carte.
 Ecrit Protégée	Problème de carte Le commutateur de protection d'écriture de la carte est réglé sur la position "LOCK". Libérez le commutateur.
 Mémoire pleine	Problème de mémoire interne <ul style="list-style-type: none">• Insérez une carte.• Effacez les photos inutiles.*1
 Carte pleine	Problème de carte <ul style="list-style-type: none">• Remplacez la carte.• Effacez les photos inutiles.*1
	Problème de carte Utilisez Δ ∇ pour sélectionner [Formater], puis appuyez sur la touche \odot . Ensuite, utilisez Δ ∇ pour sélectionner [Oui], puis appuyez sur la touche \odot . ^{*2}
	Problème de mémoire interne Utilisez Δ ∇ pour sélectionner [Formater], puis appuyez sur la touche \odot . Ensuite, utilisez Δ ∇ pour sélectionner [Oui], puis appuyez sur la touche \odot . ^{*2}
 Pas Image	Problème de mémoire interne/carte Prenez des photos sans afficher immédiatement les photos prises.
 Erreur D'Image	Problème avec la photo sélectionnée Utilisez un logiciel de retouche photographique, etc., pour afficher la photo sur un ordinateur. S'il n'est toujours pas possible d'afficher la photo, cela signifie que le fichier d'image est altéré.

*1 Avant d'effacer des photos importantes, téléchargez-les sur un ordinateur.

*2 Toutes les données seront effacées.

Message d'erreur	Mesure à prendre
 L'image Ne Peut Être Éditée	Problème avec la photo sélectionnée Utilisez un logiciel de retouche photographique, etc., pour éditer la photo sur un ordinateur.
 Batterie Vide	Problème de batteries Chargez la batterie.
 Non Connecté	Problème de connexion Connectez correctement l'appareil photo à l'ordinateur ou à l'imprimante.
 Pas de Papier	Problème d'imprimante Insérez du papier dans l'imprimante.
 Pas D'Encre	Problème d'imprimante Ajoutez de l'encre dans l'imprimante.
 Bourrage	Problème d'imprimante Retirez le papier coincé.
Nouveaux Réglages ^{*3}	Problème d'imprimante Rétablissez les réglages qui permettent d'utiliser l'imprimante.
 Erreur Impr	Problème d'imprimante Éteignez l'appareil photo et l'imprimante, assurez-vous qu'il n'y a plus de problème sur l'imprimante, puis remettez sous tension.
 Impression Impossible ^{*4}	Problème avec la photo sélectionnée Utilisez un ordinateur pour imprimer.

*3 Cela s'affiche, par exemple, lorsque le bac à papier de l'imprimante a été retiré. N'utilisez pas l'imprimante pendant que vous effectuez des réglages sur l'appareil photo.





*4 Il se peut que cet appareil n'arrive pas à imprimer des photos prises sur d'autres appareils.

Conseils relatifs à la prise de vue

Lorsque vous hésitez sur la façon de prendre la photo désirée, reportez-vous aux informations ci-dessous.

■ Mise au point

Faire la mise au point sur le sujet

- **Prendre en photo un sujet qui n'est pas au centre de l'écran.**
Après avoir fait la mise au point sur un objet se trouvant à la même distance que le sujet, cadrez la photo et prenez-la.
Enfoncer le déclencheur à mi-course.  P. 9
- **Réglez [Mode AF] sur [Visage/iESP].**  P. 43
- **Prise de vue en mode [AF Action].**  P. 43
L'appareil photo suit les mouvements du sujet automatiquement pour faire la mise au point en continu.
- **Prise d'une photo d'un sujet dans l'ombre.**  P. 45
En utilisant la lumière AF faites la mise au point plus facilement.
- **Prendre en photo des sujets là où la mise au point automatique est difficile.**
Dans les cas suivants, cadrez la photo et prenez-la après avoir fait la mise au point (en enfonçant le déclencheur à mi-course) sur un objet à fort contraste et se trouvant à la même distance que le sujet.

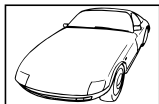

Sujets à faible contraste

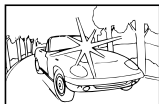

Lorsque des objets extrêmement lumineux se trouvent au centre de l'écran

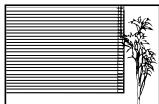

Objet sans lignes verticales^{*1}



Lorsque les objets se trouvent à des distances différentes^{*1}

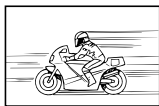

Objet en déplacement rapide





Le sujet ne se trouve pas au centre du cadre

*1 Il est aussi efficace de cadrer la photo en tenant l'appareil à la verticale pour faire la mise au point, puis de revenir en position horizontale pour prendre des photos.







■ Bougé de l'appareil photo

Prendre des photos sans secouer l'appareil photo

- **Prendre des photos à l'aide de [Stabilisateur].**  P. 45
L'appareil photo détecte un mouvement de l'appareil afin de réduire le flou, même si la sensibilité ISO n'est pas augmentée. Cette fonction est également efficace lorsque vous prenez des photos avec un grand agrandissement au zoom.
- **Enregistrer des vidéos à l'aide de [Mode IS vidéo].**  P. 49
- **Sélectionnez [Sport] en mode scène.**  P. 22
Le mode [Sport] utilise une vitesse d'obturation élevée et peut réduire le flou causé par un sujet en mouvement.
- **Prendre des photos avec une sensibilité ISO élevée.**  P. 38
Si une sensibilité ISO élevée est sélectionnée, vous pouvez prendre des photos avec une vitesse d'obturation élevée même là où l'utilisation du flash n'est pas possible.

■ Exposition (luminosité)

Prendre des photos avec la bonne luminosité

- **Prendre en photo un sujet à contre-jour**
Les visages ou les arrière-plans sont clairs même lorsqu'ils sont pris en contre-jour.
[Ombre Ajust]  P. 52
[Filtre HDR]  P. 22
- **Prendre des photos avec l'option [Visage/iESP].**  P. 43
Une exposition adéquate est obtenue pour un visage à contre-jour, et le visage est illuminé.
- **Prise de photos en utilisant [Spot Metering].**  P. 44
La luminosité est adaptée à un sujet au centre de l'écran et la photo n'est pas affectée par la lumière en arrière-plan.
- **Prendre des photos avec le flash [Flash Forcé].**  P. 31
Un sujet à contre-jour est illuminé.
- **Prendre en photo une plage blanche ou une scène de neige.**  P. 22
Sélectionnez [Plage & Neige], [Neige] en mode scène.
- **Prendre des photos à l'aide de la compensation d'exposition.**  P. 32
Ajustez la luminosité à l'écran pour prendre la photo. Généralement, lorsque l'on prend des photos de sujets blancs (la neige, par ex.), les images apparaissent plus sombres que le sujet original. Utilisez la compensation d'exposition pour ajuster dans le sens positif (+) et obtenir un rendu original des blancs. À l'inverse, lorsque vous prenez des images de sujets noirs, il convient d'ajuster dans le sens négatif (-).

■ Teinte

Prendre des photos en conservant les nuances de couleurs telles quelles.

- **Prendre des photos en sélectionnant la balance des blancs.**  P. 37
Le réglage [WB Auto] permet normalement d'obtenir des résultats optimaux dans la plupart des environnements, mais pour certains sujets, il est préférable d'expérimenter avec des réglages différents. (Cela s'applique tout particulièrement pour les zones à l'ombre sous un ciel dégagé, sous des éclairages combinant lumière naturelle et lumière artificielle, etc.)

■ Qualité d'image

Prendre des photos plus nettes.

- **Utiliser le zoom optique ou le zoom hte-résolution**
Évitez de prendre des photos avec le zoom numérique (P. 44).
- **Prendre des photos avec une basse sensibilité ISO.**  P. 38
Si la photo est prise avec une sensibilité ISO élevée, des parasites (des petits points de couleur et des inégalités de couleur absentes de la scène originale) peuvent apparaître et la photo peut être granuleuse.

Conseils pour l'affichage et l'édition

■ Affichage

Afficher les photos de la mémoire interne et de la carte

- **Retirez la carte lorsque vous visionnez des images de la mémoire interne de l'appareil.**  P. 4

Afficher des photos avec une qualité d'image supérieure sur une télévision haute définition

- **Connectez l'appareil photo au téléviseur à l'aide d'un câble HDMI.**
 P. 73

■ Édition

Effacement du son enregistré sur une image fixe.

- **Enregistrez du silence sur le son lors de l'affichage de la photo**
 P. 52

Nettoyage et rangement de l'appareil photo

Entretien de l'appareil photo

Surface:

- Essuyez doucement avec un chiffon doux. Si l'appareil photo est très sale, trempez le chiffon dans de l'eau légèrement savonneuse et essorez bien. Passez le chiffon humide sur l'appareil photo puis essuyez avec un chiffon sec. Si vous avez utilisé l'appareil photo à la plage, utilisez un chiffon trempé dans de l'eau propre et bien essoré.
- Des corps étrangers peuvent rester coller sur l'appareil photo si vous l'utilisez dans des conditions propices aux corps étrangers, par exemple en présence de saletés, poussière ou sable. Si vous continuez d'utiliser l'appareil photo dans de telles conditions, vous risquez de l'abîmer. Il est donc recommandé de le nettoyer en procédant comme suit.

- ① Pensez à bien fermer et à verrouiller le couvercle du compartiment de la batterie/ carte, ainsi que le couvercle du connecteur. (P. 4)
- ② Remplissez d'eau douce une bassine ou un autre récipient, immergez-y l'appareil photo face vers le bas et secouez-le avec force. Rincez l'appareil photo en le plaçant directement sous un jet puissant d'eau courante tout en appuyant sur la touche.

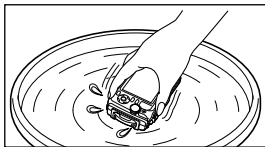

Écran:

- Essuyez doucement avec un chiffon doux.

Objectif:

- Utilisez une poire soufflante disponible en magasin pour souffler la poussière, puis essuyez doucement avec un tissu nettoyant pour lentille d'objectif.
- ⚠ N'utilisez pas de solvants puissants, comme du benzène ou de l'alcool, ni de chiffon traité chimiquement.
- ⚠ De la moisissure peut se former à la surface de l'objectif si la lentille n'est pas nettoyée.

Batterie/Adaptateur secteur USB:

- Essuyez doucement avec un chiffon doux et sec.

Rangement

- Avant de ranger l'appareil photo pour une période prolongée, retirez la batterie, l'adaptateur et la carte ; rangez l'appareil photo dans un endroit frais, sec et bien aéré.
 - Testez régulièrement les fonctions de l'appareil photo en insérant les batteries.
- ⚠ Évitez de laisser l'appareil photo dans les endroits où l'on manipule des produits chimiques, car il y a risque de corrosion.

Utiliser un adaptateur secteur USB vendu séparément

L'adaptateur secteur USB F-3AC (vendu séparément) peut être utilisé avec cet appareil photo. Veuillez ne pas utiliser d'adaptateurs secteur USB autres que l'adaptateur spécifique. Si vous utilisez le F-3AC, vous devez le raccorder avec le câble USB accompagnant l'appareil photo.

N'utilisez aucun autre adaptateur secteur USB avec cet appareil photo.

Utiliser un chargeur vendu séparément

Un chargeur (UC-90 : vendu séparément) pour charger la batterie.

Utiliser le chargeur et l'adaptateur secteur USB à l'étranger

- Le chargeur et l'adaptateur secteur USB peuvent être utilisés sur la plupart des sources d'électricité résidentielles à travers le monde, sur une plage de 100 V à 240 V CA (50/60 Hz). Il se peut toutefois que la prise de courant soit de forme différente dans le pays où la région où vous vous trouvez ; il vous faudra alors un adaptateur de fiche pour brancher le chargeur et l'adaptateur secteur USB dans la prise de courant. Pour plus de détails, informez-vous auprès du magasin local d'appareils électroniques ou auprès de votre agence de voyage.
- N'utilisez pas de convertisseurs de tension pour voyage, car ils peuvent endommager le chargeur et l'adaptateur secteur USB.

Utiliser la carte

Cartes compatibles avec cet appareil photo

Cartes SD/SDHC/SDXC/Eye-Fi (avec fonction réseau LAN sans fil) (en vente dans le commerce)

(pour en savoir plus sur les cartes compatibles, rendez-vous sur le site Web d'Olympus.)

- Cet appareil photo peut être utilisé sans carte : il stocke alors les images dans sa mémoire interne.



Carte Eye-Fi

- Utilisez la carte Eye-Fi conformément à la législation et aux réglementations en vigueur dans le pays où l'appareil photo est utilisé. Retirez la carte Eye-Fi de l'appareil photo ou désactivez ses fonctions dans les avions et dans les lieux où son utilisation est interdite.
- La carte Eye-Fi peut chauffer pendant son utilisation.
- Lors de l'utilisation d'une carte Eye-Fi, il se peut que la batterie s'épuise plus rapidement.
- Lors de l'utilisation d'une carte Eye-Fi, il se peut que l'appareil photo fonctionne plus lentement.

Commutateur de protection d'écriture de carte SD/SDHC/SDXC

Le boîtier d'une carte SD/SDHC/SDXC possède un commutateur de protection d'écriture.

Si vous configurez le commutateur du côté "LOCK", vous ne pouvez pas écrire sur la carte, en supprimer des données ni la formater. Remettez le commutateur en place pour autoriser l'écriture.

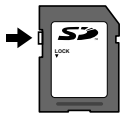

Carte formaté

Les cartes doivent être formatées avec cet appareil photo avant la première utilisation ou après leur utilisation avec d'autres appareils ou ordinateurs.

Vérifier l'emplacement de sauvegarde des photos

L'indicateur de mémoire indique si la mémoire interne ou la carte est en cours d'utilisation pendant la prise de vue ou l'affichage.

Indicateur de mémoire actuelle

 : La mémoire interne est en cours d'utilisation

 : La carte est en cours d'utilisation

- ❗ Même si vous exécutez [Formater], [Effacer], [Sélection image], [Tout Effac] ou [Efface Groupe], les données de la carte ne seront pas complètement effacées. Avant de jeter une carte, détruisez-la pour éviter les fuites de données personnelles.
- ❗ Il est impossible de permuter entre une carte et la mémoire interne. Lorsque vous utilisez la mémoire interne, pensez à retirer d'abord la carte.

Procédure de lecture/enregistrement de la carte

Pendant la prise de vue, l'indicateur de mémoire s'allume en rouge lorsque l'appareil photo écrit des données. N'ouvrez jamais le couvercle du compartiment de la batterie/carte et ne débranchez pas le câble USB. Ceci peut non seulement endommager les données d'image mais également rendre la mémoire interne ou la carte inutilisable.

Nombre d'image mémorisables (photos)/ durée d'enregistrement (vidéos) sur la mémoire interne et sur les cartes



! Les chiffres relatifs au nombre d'images fixes pouvant être stockées et à la durée d'enregistrement sont approximatifs. La capacité réelle dépend des conditions de prise de vue et de la carte utilisée.

Images fixes*1

Taille image	Compression	Nombre d'image mémorisables	
		Mémoire interne	Carte SD/SDHC/SDXC (4Go)
16M 4608x3456	FINE	4	450
	NORM	9	990
8M 3200x2400	FINE	9	1 020
	NORM	18	2 030
3M 1920x1440	FINE	26	2 770
	NORM	50	5 300
VGA 640x480	FINE	188	20 340
	NORM	312	30 510

*1 Exemples de tailles d'images lorsque le rapport est de 4:3.

Vidéos

Taille image	Durée de l'enregistrement			
	Mémoire interne		Carte SD/SDHC/SDXC (4Go)	
	Avec son	Sans son	Avec son	Sans son
1080 1920x1080 ^{*1}	10 sec.	10 sec.	20 min.	20 min.
720 1280x720 ^{*1}	20 sec.	20 sec.	38 min.	38 min.
VGA 640x480	32 sec.	32 sec.	69 min.	69 min.
 640x480 ^{*2}	—	3 sec.	—	7 min.
 320x240 ^{*2}	—	7 sec.	—	13 min.

*1 La durée d'enregistrement est de 29 minutes dans la qualité HD spécifiée.

*2 La durée d'enregistrement est de 20 sec. dans la qualité HS spécifiée.

- La taille maximale d'un fichier de film est de 4Go, quelle que soit la capacité de la carte.

Augmenter le nombre de photos qu'il est possible de prendre

Effacez les photos inutiles ou connectez l'appareil photo à un ordinateur ou autre appareil pour y sauvegarder les photos, puis effacez-les de la mémoire interne ou de la carte.

[Effacer] (P. 13, 53), [Sélection image], [Tout Effac], [Efface Groupe] (P. 53), [Formater] (P. 55)

Utilisation d'accessoires vendus séparément

Prendre des photos avec le système de flash RC sans fil d'Olympus

Vous pouvez prendre des photos avec un flash sans fil si vous utilisez un flash compatible avec le système de flash RC sans fil d'Olympus. Le flash intégré de l'appareil photo est utilisé pour la communication entre l'appareil photo et le flash.

- Pour en savoir plus sur le fonctionnement du flash sans fil, reportez-vous au mode d'emploi du flash externe spécial.

1 Réglez le flash sans fil d'après les indications ci-dessous.

Indications sur la plage de réglage du flash sans fil

- La plage de réglage dépend de l'environnement ambiant.

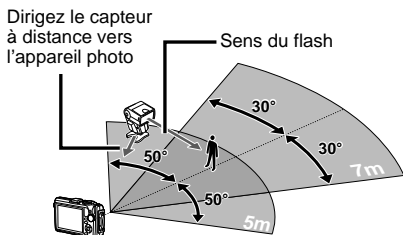

2 Allumez le flash sans fil.

3 Utilisez le bouton MODE du flash sans fil pour régler le mode RC et procédez aux réglages du canal et du groupe. (Canal : CH1, Groupe : A)

4 Réglez [Flash Pilotable] (P. 45) sur [⚡ RC] sur l'appareil.

5 Sélectionnez l'option de flash dans le menu de fonctions, puis sélectionnez la télécommande.

- "Flash" (P. 31)

6 Prenez une photo-test pour vérifier le bon fonctionnement du flash et la photo prise.

- Veillez à vérifier le niveau de charge de l'appareil photo et du flash sans fil avant de prendre des photos.
- Bien qu'il n'y ait pas de limite au nombre de flashes sans fil configurés, il est recommandé de ne pas utiliser plus de trois flashes afin d'empêcher qu'ils ne se gênent les uns et les autres, ce qui entraînerait un dysfonctionnement.
- Lorsque le flash de l'appareil photo est réglé sur [⚡RC], le flash intégré de l'appareil photo est utilisé pour la communication avec le flash sans fil. Il ne peut pas être utilisé pour prendre des photos.

Utilisation de l'objectif de conversion/guide de lumière LED

Vous pouvez disposer d'un convertisseur Fish Eye capable de prendre des photos avec une perspective fortement augmentée et les expressions faciales uniques d'animaux domestiques, etc., ainsi que d'un téléconvertisseur capable de prendre des scènes à longue distance.

Lors de prise de vue en mode MACRO, vous pouvez utiliser le guide de lumière LED pour éviter l'irrégularité qui caractérise l'éclairage MACRO LED.

Objectif de conversion/ Guide de lumière LED	Adaptateur de convertisseur
Convertisseur Fish Eye (FCON-T01)	CLA-T01
Téléconvertisseur (TCON-T01)	
Guide de lumière LED (LG-1)	—

- Pour utiliser le convertisseur optique (vendu séparément), retirez la bague optique fixée à l'appareil, puis fixez l'adaptateur (vendu séparément) de convertisseur à l'appareil.
- Le guide de lumière LED (vendu séparément) se connecte directement au corps de l'appareil photo après retrait de la bague d'objectif.

Pour fixer/retirer la bague optique

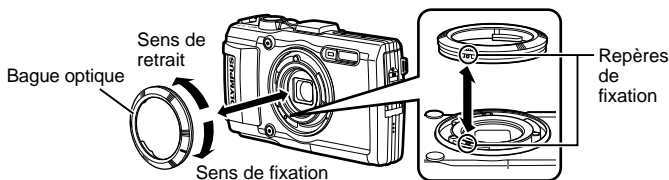

Pour connecter/retirer le guide de lumière LED

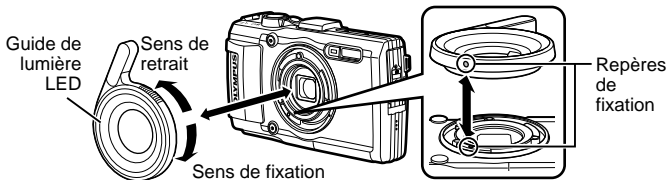

Pour fixer/retirer le convertisseur/filtre optique

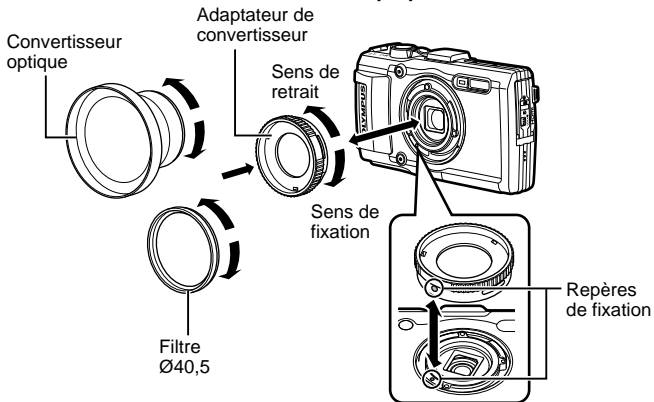

- Pour connecter la bague d'objectif, l'adaptateur convertisseur ou le guide de lumière LED à l'appareil photo, alignez les marques et vissez le dispositif dans le sens de fixation jusqu'à ce qu'il s'enclenche.
- Il est impossible d'utiliser le guide de lumière LED sous l'eau.
- Lorsque le guide de lumière LED est installé, ne déclenchez pas le flash.
- Pour plus de détails, visitez le site Web Olympus de votre région.

Informations importantes sur les caractéristiques antichoc et étanche

Étanchéité : Le fonctionnement de la caractéristique d'étanchéité est garanti*1 à une profondeur jusqu'à 15 m pendant une heure maximum. La caractéristique d'étanchéité peut être compromise si l'appareil photo est soumis à un choc important ou excessif.

Antichoc : La caractéristique antichoc garantie*2 le fonctionnement de l'appareil photo en cas d'impact accidentel survenu dans le cadre de l'utilisation normale de l'appareil photo numérique compact. La caractéristique antichoc ne constitue pas une garantie inconditionnelle en cas de dysfonctionnement ou dégât esthétique. Les dégâts esthétiques, comme les éraflures et les bosses, ne sont pas couverts par la garantie.

Comme pour tout appareil électronique, un entretien et des soins appropriés sont nécessaires pour maintenir l'intégrité et le fonctionnement de votre appareil photo. Pour conserver les performances de l'appareil photo, confiez-le à un SAV autorisé Olympus pour le faire inspecter après un choc important. Dans le cas où l'appareil photo est endommagé par négligence ou mauvaise utilisation, la garantie ne couvrira pas les frais associés au dépannage ou à la réparation de votre appareil photo. Pour en savoir plus sur la garantie, veuillez visiter le site Web Olympus de votre région.

Veuillez respecter les consignes d'entretien suivantes pour votre appareil photo.

*1 Tel que déterminé par l'équipement de test de pression Olympus conformément à la norme IEC, publication 529 IPX8 – Cela signifie que l'appareil photo peut être en principe utilisé sous l'eau à la pression d'eau indiquée.

*2 La performance antichoc est confirmée par les conditions d'essai d'Olympus conformément à MIL-STD-810F, Méthode 516.5, Procédure IV (Transit Drop Test). Pour en savoir plus sur les conditions d'essai d'Olympus, consultez le site Web Olympus de votre région.

Avant toute utilisation :

- Vérifiez que l'appareil photo ne présente pas de corps étranger, notamment des saletés, poussières ou du sable.
- Fermez correctement le verrou du couvercle du compartiment de la batterie/carte, le verrou du couvercle du connecteur et le bouton de verrouillage.
- N'ouvrez pas le couvercle du compartiment de la batterie/carte et le couvercle du connecteur avec des mains humides, sous l'eau, ou dans un environnement humide ou poussiéreux (par ex. la plage).

Après l'utilisation :

- Veillez à essuyer tout excès d'eau ou de résidus après avoir utilisé l'appareil photo sous l'eau.
- **Après avoir utilisé l'appareil photo dans l'eau de mer, immergez-le dans un seau contenant de l'eau douce pendant environ 10 minutes (le couvercle du compartiment de la batterie/carte et le couvercle du connecteur étant bien fermés, le verrouillage actionné et la bague de l'objectif retirée). Ensuite, laissez sécher l'appareil photo dans un lieu ombragé et bien ventilé.**
- **Lorsque vous ouvrez le couvercle du compartiment de la batterie/carte ou le couvercle du connecteur, opérez lentement en orientant l'appareil photo comme le présente l'illustration ci-après, afin d'éviter que des gouttes d'eau n'entrent dans l'appareil. Si vous trouvez des gouttes d'eau à l'intérieur du couvercle, pensez à les essuyer avant d'utiliser l'appareil photo.**

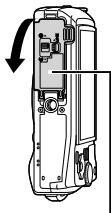

Couvercle du compartiment de la batterie/carte

Rangement et entretien

- Ne laissez pas l'appareil photo dans un environnement où la température est élevée (40 °C ou plus) ou basse (-10 °C ou moins), faute de quoi l'appareil photo risque de ne plus être étanche à l'eau.
- N'utilisez pas de produits chimiques pour le nettoyage, en prévention de la corrosion ou de la buée, lors des réparations, etc., faute de quoi l'appareil photo risque de ne plus être étanche à l'eau.
- **Ne laissez pas l'appareil photo trop longtemps dans l'eau. En cas d'exposition prolongée à l'eau, le boîtier de l'appareil photo risque d'être endommagé et/ou l'appareil photo risque de ne plus être étanche à l'eau.**
- **Tout comme avec n'importe quel appareil utilisé sous l'eau, afin de préserver l'étanchéité à l'eau de l'appareil photo, nous vous recommandons de remplacer le kit d'étanchéité à l'eau (et les joints) tous les ans.**

Pour connaître les centres de services ou les distributeurs Olympus auxquels vous pouvez vous adresser pour remplacer le kit d'étanchéité à l'eau, consultez le site Web Olympus de votre région.

- ! Les accessoires inclus (par exemple, l'adaptateur secteur USB) n'offrent aucune résistance aux chocs ou à l'eau.

Liste des réglages disponibles pour chaque mode de prise de vue

Pour les réglages possibles de **SCN** et **ART**, reportez-vous à la “Liste des réglages **SCN**” (P. 102) et à la “Liste des réglages **ART**” (P. 101).

	P	iAUTO	Δ				A	■
					Focus BKT			
Mode Image	✓	—	✓	—	—	✓	✓	—
Flash	✓	*1	*1	*1	*1	*1	✓	*1
Compens. d'exposition	✓	—	✓	✓	✓	✓	✓	✓
WB	✓	—	✓	✓	*1	✓	✓	*1
ISO	✓	—	✓	—	✓	✓	✓	*1
	✓	*1	✓	*1	*1	✓	✓	—
Taille Image (images fixes)	✓	✓	✓	*1	✓	✓	✓	✓
Aspect	✓	✓	✓	✓	✓	—	✓	—
Wi-Fi Démarrer/Fin Wi-Fi	✓	✓	✓	✓	✓	✓	✓	✓
Réinitial	✓	✓	✓	✓	✓	✓	✓	✓
Compression	✓	✓	✓	✓	✓	✓	✓	✓
Ombre Ajust	✓	—	✓	✓	✓	✓	✓	—
Mode AF	✓	—	—	—	—	—	✓	—
ESP/	✓	—	✓	✓	✓	✓	✓	✓
Zoom numérique	✓	—	✓	—	—	—	✓	—
Stabilisateur	✓	✓	✓	✓	✓	✓	✓	✓
Règle accessoires	✓	*1	*1	*1	*1	*1	✓	✓
Lumière AF	✓	—	✓	✓	✓	✓	✓	✓
Visual Image	✓	✓	✓	✓	✓	✓	✓	✓
Pic Orientation	✓	✓	✓	✓	✓	—	✓	✓
Affichage Date	✓	✓	✓	—	—	✓	✓	—
Zoom hte-résolution	✓	—	✓	—	—	—	✓	—
Taille d'image (vidéos)	✓	*1	✓	*1	*1	✓	✓	—
Mode IS vidéo	✓	✓	✓	✓	✓	✓	✓	—
	✓	✓	✓	✓	✓	✓	✓	—
Réduction du bruit	✓	✓	✓	✓	✓	✓	✓	—
Niv. Enregistrement	✓	✓	✓	✓	✓	✓	✓	—

*1 Certaines fonctions ne peuvent pas être réglées.

Liste des réglages ART

	Pop Art	Soft Focus	Ton Neutre & Lumineux	Grain Noir & Blanc	Sténopé	Diorama	Ton Dramatique
Mode Image	—	—	—	—	—	—	—
Flash	✓	✓	✓	✓	✓	✓	✓
Compens. d'exposition	✓	✓	✓	✓	✓	✓	✓
WB	✓	✓	✓	—	✓	✓	✓
ISO	—	—	—	—	—	—	—
	*1	*1	*1	*1	*1	*1	*1
Taille Image (images fixes)	✓	✓	✓	✓	✓	✓	✓
Aspect	✓	✓	✓	✓	✓	✓	✓
Wi-Fi Démarrer/ Fin Wi-Fi	✓	✓	✓	✓	✓	✓	✓
Réinitial	✓	✓	✓	✓	✓	✓	✓
Compression	✓	✓	✓	✓	✓	✓	✓
Ombre Ajust.	—	—	—	—	—	—	—
Mode AF	✓	✓	✓	✓	—	—	✓
ESP/ 	✓	✓	✓	✓	✓	✓	✓
Zoom numérique	—	—	—	—	—	—	—
Stabilisateur	✓	✓	✓	✓	✓	✓	✓
Règle accessoires	✓	✓	✓	✓	✓	✓	✓
Lumière AF	✓	✓	✓	✓	✓	✓	✓
Visual Image	✓	✓	✓	✓	✓	✓	✓
Pic Orientation	✓	✓	✓	✓	✓	✓	✓
Affichage Date	—	—	—	—	—	—	—
Zoom hte-résolution	—	—	—	—	—	—	—
Taille d'image (vidéos)	*1	*1	*1	*1	*1	*1	*1
Mode IS vidéo	✓	✓	✓	✓	✓	✓	✓
	✓	✓	✓	✓	✓	—	✓
Réduction du bruit	✓	✓	✓	✓	✓	✓	✓
Niv. Enregistrement	✓	✓	✓	✓	✓	✓	✓

*1 Certaines fonctions ne peuvent pas être réglées.

Liste des réglages SCN

Mode Image	—	—	—	✓	—	—	—	—	—	—	—
Flash	*1	*1	—	✓	—	—	*1	*1	*1	*1	—
Compens. d'exposition	—	—	—	✓	—	—	—	—	—	—	—
WB	—	—	—	✓	—	—	—	—	—	—	—
ISO	—	—	—	✓	—	—	—	—	—	—	—
/☺	*1	*1	*1	—	*1	*1	*1	*1	*1	*1	*1
Taille Image (images fixes)	✓	✓	✓	✓	✓	✓	✓	✓	✓	✓	✓
Aspect	✓	✓	✓	✓	✓	✓	✓	✓	✓	✓	✓
Wi-Fi Démarrer/Fin Wi-Fi	✓	✓	✓	✓	✓	✓	✓	✓	✓	✓	✓
Réinitial	✓	✓	✓	✓	✓	✓	✓	✓	✓	✓	✓
Compression	✓	✓	✓	✓	✓	✓	✓	✓	✓	✓	✓
Ombre Ajust	✓	✓	✓	✓	—	—	—	✓	✓	✓	✓
Mode AF	✓	—	✓	*1	✓	✓	✓	✓	✓	—	✓
ESP/	—	—	—	—	—	—	—	—	—	—	—
Zoom numérique	✓	✓	✓	✓	—	✓	✓	✓	✓	—	✓
Stabilisateur	✓	✓	✓	✓	—	✓	✓	✓	✓	✓	✓
Règle accessoires	✓	*1	✓	✓	✓	✓	✓	✓	✓	*1	✓
Lumière AF	✓	✓	✓	✓	✓	✓	✓	✓	✓	✓	✓
Visual Image	✓	✓	✓	—	✓	✓	✓	✓	✓	✓	✓
Pic Orientation	✓	✓	✓	✓	✓	✓	✓	✓	✓	✓	✓
Affichage Date	✓	—	✓	✓	—	✓	✓	✓	✓	✓	✓
Zoom hte-résolution	—	—	—	—	—	—	—	—	—	—	—
Taille d'image (vidéos)	*1	*1	*1	*1	*1	*1	*1	*1	*1	*1	*1
Mode IS vidéo	✓	✓	✓	✓	✓	✓	✓	✓	✓	✓	✓
	✓	✓	✓	✓	✓	✓	✓	✓	✓	✓	✓
Réduction du bruit	✓	✓	✓	✓	✓	✓	✓	✓	✓	✓	✓
Niv. Enregistrement	✓	✓	✓	✓	✓	✓	✓	✓	✓	✓	✓

*1 Certaines fonctions ne peuvent pas être réglées.

											
Mode Image	—	—	—	—	—	—	—	—	—	—	—
Flash	—	*1	*1	*1	*1	*1	*1	*1	*1	*1	—
Compens. d'exposition	—	—	—	—	✓	✓	✓	✓	—	✓	—
WB	—	—	—	—	*1	*1	*1	*1	—	✓	—
ISO	—	—	—	—	—	—	—	—	—	—	—
 / 	*1	*1	*1	*1	*1	*1	*1	*1	*1	*1	*1
Taille Image (images fixes)	✓	✓	✓	✓	✓	✓	✓	✓	✓	*1	✓
Aspect	✓	✓	✓	✓	✓	✓	✓	✓	✓	—	✓
Wi-Fi Démarrer/Fin Wi-Fi	✓	✓	✓	✓	✓	✓	✓	✓	✓	✓	✓
Réinitial	✓	✓	✓	✓	✓	✓	✓	✓	✓	✓	✓
Compression	✓	✓	✓	✓	✓	✓	✓	✓	✓	✓	✓
Ombre Ajust	—	✓	✓	✓	✓	✓	✓	✓	✓	—	—
Mode AF	—	✓	✓	✓	*1	*1	—	*1	✓	*1	✓
ESP/ 	—	—	—	—	—	—	—	—	—	—	—
Zoom numérique	✓	✓	✓	✓	✓	✓	✓	✓	✓	—	—
Stabilisateur	✓	✓	✓	✓	✓	✓	✓	✓	✓	✓	✓
Règle accessoires	✓	✓	✓	✓	✓	✓	*1	✓	✓	✓	✓
Lumière AF	—	✓	✓	✓	✓	✓	✓	✓	✓	—	✓
Visual Image	✓	✓	✓	✓	✓	✓	—	✓	✓	✓	✓
Pic Orientation	✓	✓	✓	✓	✓	✓	✓	✓	✓	✓	✓
Affichage Date	✓	✓	✓	✓	✓	✓	✓	✓	✓	—	—
Zoom hte-résolution	—	—	—	—	—	—	—	✓	—	—	—
Taille d'image (vidéos)	*1	*1	*1	*1	*1	*1	*1	*1	*1	*1	*1
Mode IS vidéo	✓	✓	✓	✓	✓	✓	✓	✓	✓	✓	✓
	✓	✓	✓	✓	✓	✓	✓	✓	✓	✓	✓
Réduction du bruit	✓	✓	✓	✓	✓	✓	✓	✓	✓	✓	✓
Niv. Enregistrement	✓	✓	✓	✓	✓	✓	✓	✓	✓	✓	✓

*1 Certaines fonctions ne peuvent pas être réglées.

PRÉCAUTIONS DE SÉCURITÉ



ATTENTION
RISQUE DE DÉCHARGE
NE PAS OUVRIR



ATTENTION: POUR RÉDUIRE LE RISQUE DE DÉCHARGE ÉLECTRIQUE, NE RETIRER NI LA PARTIE ANTÉRIEURE NI POSTÉRIEURE DU BOÎTIER.
AUCUNE PIÈCE À L'INTÉRIEUR NE PEUT ÊTRE RÉPARÉE PAR L'UTILISATEUR.
SE RÉFÉRER À DU PERSONNEL DE DÉPANNAGE QUALIFIÉ POUR UNE RÉPARATION.



Le point d'exclamation à l'intérieur d'un triangle vous alerte sur certains points importants concernant le maniement et l'entretien de l'appareil figurant dans la documentation fournie avec le produit.

DANGER

Si le produit est utilisé sans respecter les informations données sous ce symbole, des blessures graves, voire mortelles pourraient en résulter.

AVERTISSEMENT

Si le produit est utilisé sans respecter les informations données sous ce symbole, des blessures voire la mort pourraient en résulter.

ATTENTION

Si le produit est utilisé sans observer les informations données sous ce symbole, des blessures, des dommages à l'appareil ou des pertes de données pourraient en résulter.

AVERTISSEMENT !
POUR ÉVITER LES RISQUES D'INCENDIE OU DE DÉCHARGE ÉLECTRIQUE, NE JAMAIS DÉMONTER, EXPOSER CE PRODUIT À L'EAU NI LE FAIRE FONCTIONNER DANS UN ENVIRONNEMENT TRÈS HUMIDE.

Précautions générales

Lire toutes les instructions — Avant d'utiliser l'appareil, lire toutes les instructions de fonctionnement.

Sauvegarder tous les manuels et la documentation pour s'y référer ultérieurement.

Nettoyage — Toujours débrancher ce produit de la prise de courant avant nettoyage. N'utiliser qu'un chiffon humide pour le nettoyage. Ne jamais utiliser de produits de nettoyage liquides ou aérosols, ni de solvants organiques pour nettoyer ce produit.

Accessoires — Pour votre sécurité, et pour éviter d'endommager le produit, n'utiliser que des accessoires recommandés par Olympus.

Eau et humidité — Pour les précautions sur des produits avec une conception imperméable, lire les sections imperméabilisation.

Emplacement — Pour éviter d'endommager l'appareil, monter le produit solidement sur un trépied ou un sabot stable.

Alimentation — Ne raccorder ce produit qu'à la source d'alimentation décrite sur l'étiquette du produit.

Foudre — Si un orage éclate pendant l'utilisation d'un adaptateur secteur, le débrancher immédiatement de la prise de courant.

Entrée d'objets — Pour éviter des blessures, ne jamais introduire d'objet métallique dans le produit.

Chaleur — Ne jamais utiliser ni ranger ce produit près d'une source de chaleur telle qu'un radiateur, un accumulateur de chaleur, ou tout type d'appareil qui génère de la chaleur, comprenant les amplificateurs.

Manipulation de la batterie

Veillez suivre ces consignes importantes pour éviter le coulage du liquide de la batterie, une génération de chaleur, des brûlures, une explosion, ou de causer des décharges électriques ou brûlures.

- L'appareil photo utilise une batterie au lithium-ion spécifiée par Olympus. Chargez la batterie avec l'adaptateur secteur USB ou le chargeur spécifié. N'utilisez aucun autre adaptateur secteur USB ou chargeur.
- Ne pas incinérer les batteries et éviter de les mettre à chauffer dans un four à micro-ondes, sur une assiette chaude, dans un récipient haute pression, etc.
- Ne jamais laisser l'appareil photo sur un appareil électromagnétique ou à proximité. Cela pourrait entraîner une surchauffe, des brûlures ou une explosion.
- Ne pas relier les bornes à un objet métallique.
- Lorsque vous transportez ou stockez des batteries, veillez à ce qu'elles n'entrent pas en contact avec des objets métalliques tels que des bijoux, aiguilles, agrafes, clés, etc. Un court-circuit peut entraîner une surchauffe, une explosion ou des brûlures, susceptible de vous blesser.
- Ne jamais ranger la batterie dans un lieu où elle serait exposée en plein soleil, ou sujette à des températures élevées dans un véhicule chaud, près d'une source de chaleur, etc.
- Pour éviter de causer des coulages de liquide de la batterie ou d'endommager ses bornes, respecter scrupuleusement toutes les instructions concernant l'usage de la batterie. Ne jamais tenter de démonter une batterie ni la modifier de quelque façon que ce soit, ni la souder, etc.
- Si du liquide de la batterie entre dans vos yeux, les laver immédiatement avec de l'eau claire et froide du robinet et consulter immédiatement un médecin.
- Si vous ne pouvez pas retirer la batterie de l'appareil photo, contactez un revendeur agréé ou un centre de service. N'essayez pas de retirer la carte par la force. La batterie risque de chauffer ou d'exploser si son revêtement extérieur est abîmé (rayures, etc.).
- Conservez toujours les batteries hors de portée des jeunes enfants et des animaux domestiques. En cas d'ingestion accidentelle, consultez immédiatement un médecin.

AVERTISSEMENT

Maniement de l'appareil

- **Ne pas utiliser l'appareil à proximité de gaz inflammables ou explosifs.**
- **Ne pas utiliser ni ranger l'appareil dans des endroits poussiéreux ou humides.**
- **Ne pas utiliser le flash ou la LED (y compris la lumière AF) de très près sur des personnes (bébés, jeunes enfants, etc.).**
 - Vous devez être au moins à 1 m des visages de vos sujets. Déclencher le flash trop près des yeux du sujet pourrait causer une perte momentanée de la vision.
- **Ne pas regarder le soleil ni de la lumière puissante avec l'appareil.**
- **Gardez l'appareil photo hors de la portée des enfants, bébés, animaux, etc.**
 - Utilisez et rangez toujours l'appareil photo hors de la portée des jeunes enfants, des bébés et des animaux domestiques pour éviter toute situation dangereuse qui pourrait entraîner des blessures graves:
 - S'enrouler dans la courroie de l'appareil, causant la strangulation.
 - Avaler accidentellement la batterie, des cartes ou d'autres petites pièces.
 - Déclencher accidentellement le flash dans leurs yeux ou ceux d'un autre enfant.
 - Se blesser accidentellement par des parties en mouvement de l'appareil.
- **Utilisez des cartes mémoires SD/SDHC/SDXC ou des cartes Eye-Fi uniquement. N'utilisez jamais d'autres types de cartes.**

Si vous insérez accidentellement un autre type de carte dans l'appareil, contactez un revendeur agréé ou un centre de service. N'essayez pas de retirer la carte par la force.
- **Si l'adaptateur USB-secteur est extrêmement chaud ou que vous constatez des odeurs inhabituelles, du bruit ou de la fumée autour de celui-ci, débranchez immédiatement la fiche d'alimentation de la prise murale et ne l'utilisez plus. Contactez ensuite un revendeur agréé ou un centre de service.**
- **Ne pas couvrir le flash avec une main pendant le déclenchement.**

Manipulation de la batterie

- Maintenir à tout moment la batterie au sec.
- Pour éviter un coulage du liquide de la batterie, une génération de chaleur ou de causer un incendie ou une explosion, n'utiliser que la batterie recommandée pour l'usage avec ce produit.
- Introduire soigneusement la batterie comme décrit dans les instructions de fonctionnement.
- Si les batteries rechargeables n'ont pas été rechargées au bout de la durée spécifiée, arrêter de les charger et ne pas les utiliser.
- N'utilisez pas de batterie dont le logement présente des rayures ou des détériorations, et évitez de rayer la batterie.
- Ne soumettez jamais une batterie à des chocs violents ou à une vibration constante en la laissant tomber ou en la heurtant.
Cela pourrait entraîner une explosion, une surchauffe ou des brûlures.
- Si une batterie fuit, émet une odeur inhabituelle, se décolore ou se déforme, ou présente un quelconque comportement anormal pendant son fonctionnement, arrêter d'utiliser l'appareil photo et l'éloigner immédiatement du feu.
- Si du liquide de la batterie coule sur vos vêtements ou sur votre peau, retirer le vêtement et laver immédiatement la zone affectée avec de l'eau claire et froide du robinet. Si le liquide vous brûle la peau, consulter immédiatement un médecin.

Utilisation de la fonction LAN sans fil

- **Éteignez l'appareil photo dans les hôpitaux et autres lieux abritant un équipement médical.**
Les ondes radio émises par l'appareil photo peuvent nuire à l'équipement médical et entraîner un dysfonctionnement susceptible de provoquer un accident.
- **Éteignez l'appareil photo à bord d'un avion.**
L'utilisation d'appareils sans fil à bord d'un avion peut entraver le fonctionnement sûr de l'avion.

ATTENTION

Maniement de l'appareil

- **Arrêtez immédiatement d'utiliser l'appareil si vous remarquez une odeur, un bruit anormal ou de la fumée provenant de l'appareil.**
 - Ne jamais retirer les batteries les mains nues, ce qui pourrait vous brûler les mains.
- Faire attention avec la courroie en portant l'appareil. Elle peut facilement s'accrocher à des objets sur le passage et causer des dommages sérieux.
- **Ne pas laisser l'appareil dans des endroits où il pourrait être soumis à des températures très élevées.**
 - Cela pourrait entraîner la détérioration de pièces, et dans certains cas l'appareil photo pourrait prendre feu. N'utilisez pas le chargeur s'il est couvert (par exemple par une couverture). Cela pourrait entraîner une surchauffe, et provoquer un incendie.
- **Manipuler l'appareil soigneusement afin d'éviter une brûlure à basse température.**
 - Lorsque l'appareil contient des parties métalliques, une surchauffe peut déboucher sur une brûlure à basse température. Faire attention aux points suivants :
 - Utilisé pendant une longue durée, l'appareil devient chaud. Si vous tenez l'appareil dans ces conditions, une brûlure à basse température risque de se produire.
 - Dans des endroits sujets à des températures très froides, la température du corps de l'appareil peut être plus basse que la température ambiante. Si possible, mettre des gants en tenant l'appareil à des températures basses.
- Pour protéger la technologie de haute précision contenue dans ce produit, ne jamais laisser l'appareil dans les endroits indiqués ci-dessous, que ce soit en utilisation ou pour le rangement :
 - Endroits où les températures et/ou l'humidité sont élevées ou passent par des changements extrêmes. En plein soleil, à la plage, dans des voitures fermées, ou près d'autres sources de chaleur (poêle, radiateur, etc.) ou des humidificateurs.
 - Dans des endroits sablonneux ou poussiéreux.
 - Près de produits inflammables ou explosifs.
 - Dans des endroits humides, telle qu'une salle de bain ou sous la pluie. En utilisant des produits avec une conception imperméable, lire également leurs manuels.
 - Dans des endroits prédisposés à de fortes vibrations.
- Ne jamais laisser tomber l'appareil ou le soumettre à des chocs violents ou à des vibrations.

- Lorsque l'appareil est monté sur un trépied ou retiré d'un trépied, faites tourner la vis du trépied et non l'appareil.
- Lors du transport de l'appareil photo, retirez tous les accessoires autres que les accessoires d'origine Olympus, comme un trépied.
- Ne pas toucher les contacts électriques de l'appareil.
- Ne pas laisser l'appareil pointé directement vers le soleil. Cela pourrait endommager l'objectif ou le rideau de l'obturateur, altérer les couleurs, générer des images fantômes sur le capteur d'image, ou pourrait éventuellement provoquer un incendie.
- Ne pas pousser ni tirer violemment l'objectif.
- Avant de ranger l'appareil pour une longue durée, retirez la batterie. Choisir un endroit frais et sec pour le rangement pour prévenir la formation de condensation ou de moisissure dans l'appareil. Après rangement, vérifiez le fonctionnement de l'appareil en le mettant en marche et en appuyant sur le déclencheur pour s'assurer qu'il fonctionne normalement.
- L'appareil photo peut présenter un dysfonctionnement s'il est utilisé en présence d'un champ magnétique/électromagnétique, d'ondes radio ou de lignes à haute tension, par exemple à proximité d'un téléviseur, d'un four à micro-ondes, d'une console de jeux vidéo, de haut-parleurs, d'un grand moniteur, d'une tour de télévision/radio ou de pylônes électriques. Dans ce cas, mettez l'appareil photo hors tension et retirez la batterie, puis remettez-la en place et remettez l'appareil sous tension avant de continuer.
- Toujours respecter les restrictions d'environnement de fonctionnement décrites dans le manuel de l'appareil photo.

Manipulation de la batterie

- Avant sa mise en place, toujours contrôler soigneusement la batterie pour des coulages, décoloration, gauchissement ou toutes autres anomalies.
- La batterie peut devenir chaude pendant une utilisation prolongée. Pour éviter des brûlures mineures, ne pas la retirer immédiatement après avoir utilisé l'appareil.
- Toujours retirer la batterie de l'appareil avant de le ranger pour une longue durée.
- Lors du stockage de la batterie pour une longue durée, choisissez un endroit frais où la ranger.
- Cet appareil photo utilise une batterie lithium-ion Olympus. Utilisez la batterie authentique spécifiée. Il existe un risque d'explosion en cas de remplacement de la batterie par un type incorrect.
- La consommation de cet appareil photo varie selon les fonctions utilisées.
- Dans les conditions décrites ci-dessous, de l'énergie est consommée en permanence et la batterie se décharge rapidement.
 - Le zoom est souvent utilisé.
 - Le déclencheur est souvent enfoncé à mi-course dans le mode prise de vue, activant la mise au point automatique.
 - Une image apparaît sur l'écran pendant une durée prolongée.
 - L'appareil est connecté à un ordinateur ou à une imprimante.
- L'utilisation d'une batterie épuisée peut entraîner l'arrêt de l'appareil photo sans afficher l'indicateur de niveau de charge.
- La batterie au lithium-ion Olympus est conçue pour être utilisée uniquement pour les appareils photo numériques Olympus. N'utilisez pas la batterie sur d'autres appareils.
- Si les bornes de la batterie deviennent humides ou grasses, un mauvais contact risque de se produire. Essuyer la batterie correctement avec un chiffon sec avant utilisation.
- Toujours charger une batterie pour l'utiliser la première fois, ou si elle n'a pas été utilisée pendant une longue période.
- En faisant fonctionner l'appareil photo sur batterie à des températures basses, essayer de maintenir l'appareil photo et la batterie de rechange au chaud dans la mesure du possible. La batterie qui s'épuise à basses températures peut se rétablir après l'avoir réchauffée à la température normale.
- Avant de partir pour un long voyage, en particulier avant de partir à l'étranger, acheter des batteries de rechange. Une batterie recommandée peut être difficile à obtenir en voyageant.
- Veuillez recycler les batteries pour préserver les ressources de notre planète. Quand vous jetez des batteries mortes, s'assurer de recouvrir les bornes et toujours respecter la réglementation locale.
- **Ne laissez pas les enfants ou les animaux manipuler ou transporter une batterie (pour éviter des comportements dangereux comme la lécher, la mettre dans la bouche ou la mâcher).**

Adaptateur secteur USB

- L'adaptateur secteur USB F-2AC fourni est conçu pour être utilisé uniquement avec cet appareil photo. Il n'est pas possible de charger les autres appareils photo à l'aide de cet adaptateur secteur USB.
- Ne raccordez pas l'adaptateur secteur USB F-2AC fourni à un autre équipement que cet appareil photo.
- Pour l'adaptateur secteur USB de type enfichable :
l'adaptateur secteur USB F-2AC fourni est prévu pour une orientation en position verticale ou horizontale.

Précaution sur l'utilisation de la batterie rechargeable, du chargeur de batterie et de l'adaptateur secteur USB

Il est vivement recommandé de n'utiliser que la batterie rechargeable, le chargeur de batterie et l'adaptateur secteur USB spécifiques, qui sont disponibles comme accessoires d'origine Olympus, avec cet appareil photo. L'utilisation d'une batterie rechargeable, d'un chargeur de batterie et/ou d'un adaptateur secteur USB qui ne sont pas d'origine risque de provoquer un incendie ou des blessures à cause d'un coulage de liquide, d'une surchauffe, d'une combustion ou d'un endommagement de la batterie. Olympus n'assume aucune responsabilité pour les accidents et dommages à cause de l'utilisation d'une batterie, d'un chargeur de batterie et/ou d'un adaptateur secteur USB autres que les accessoires d'origine Olympus.

Précautions lors de l'utilisation de la fonction LAN sans fil

Si vous utilisez la fonction LAN sans fil dans un pays qui ne se trouve pas dans la région où l'appareil photo a été acheté, il existe un risque que l'appareil ne respecte pas les réglementations liées aux communications sans fil de ce pays. Olympus ne saurait être tenu pour responsable du non-respect de ces réglementations.

Fonction GPS, boussole électronique

- Dans les lieux non à ciel ouvert (intérieur, sous-terrain, sous l'eau, forêt, à proximité d'immeubles hauts) ou dans des lieux soumis à des champs magnétiques ou électriques puissants (à proximité de nouvelles lignes haute tension, d'aimants ou de biens de consommation électriques, ou encore de téléphones portables 1,5 GHz), il peut être impossible d'effectuer les mesures ou des erreurs peuvent apparaître.
- L'altitude affichée sur l'écran d'informations de mesure ou l'écran de lecture des photos, etc. est affichée/enregistrée en fonction des informations provenant des capteurs de pression intégrés dans le corps de l'appareil photo. Gardez à l'esprit que l'altitude affichée n'est pas basée sur les mesures de position GPS.
- Les erreurs de boussole électronique peuvent être provoquées par les effets de champs magnétiques ou électriques puissants (télévisions, fours micro-ondes, gros moteurs, tours radio et lignes haute tension). Pour restaurer la fonction de boussole électronique, tenez fermement l'appareil photo et dessinez un 8 tout en retournant votre poignet.
- Parce qu'il n'y a pas d'exigence d'exactitude de la fonction GPS et de la boussole électronique, il n'existe aucune garantie que les valeurs mesurées (latitude, longitude, sens de la boussole, etc.) soient précises.
- Selon le pays ou la région, la fonctionnalité Wi-Fi et/ou GPS est soumise à la législation. Par conséquent, vous ne pourrez pas bénéficier d'un service de réparation. Contactez par avance un centre de service après-vente Olympus.

Écran

- Ne pas forcer sur l'écran, sinon l'image risque de devenir vague en provoquant une panne en mode d'affichage ou en endommageant l'écran.
- Une bande de lumière risque d'apparaître en haut et dans le bas de l'écran, mais ce n'est pas un mauvais fonctionnement.
- Si un sujet est visionné en diagonale dans l'appareil, les bords peuvent apparaître en zigzag sur l'écran. Ce n'est pas un mauvais fonctionnement ; ce sera moins perceptible en mode d'affichage.
- Dans des endroits à basses températures, l'écran peut prendre un certain temps pour s'allumer ou sa couleur risque de changer momentanément. Pour utiliser l'appareil dans des endroits extrêmement froids, il est recommandé de le préserver du froid en le maintenant au chaud entre les prises de vue. Un écran montrant des performances médiocres à cause du froid fonctionnera correctement en revenant à des températures normales.
- L'écran de cet appareil est conçu pour une précision de qualité supérieure. Un pixel fixe ou manquant peut toutefois être constaté sur l'écran. Ces pixels n'affectent pas l'image enregistrée. En raison de ses caractéristiques, une couleur ou une luminosité non homogène est possible en fonction de l'angle de vue. Ceci est dû à la structure de l'écran mais ce n'est pas un mauvais fonctionnement.

Remarques juridiques et autres

- Olympus décline toute responsabilité ou garantie pour les pertes subies et les bénéfices manqués, de même que pour les créances de tiers en découlant, consécutifs à l'utilisation incorrecte de cet appareil.
- Olympus décline toute responsabilité ou garantie pour les pertes subies et les bénéfices manqués, consécutifs à l'effacement de prises de vue.

Refus de responsabilité relatif à la garantie

- Olympus décline toute représentation ou garantie, expresse ou implicite, pour ou relative au contenu de cette documentation écrite ou du logiciel et ne pourra en aucun cas être tenu responsable de toute autre garantie implicite de commercialisation ou d'adaptation à des fins particulières ou pour les dommages encourus de quelque nature que ce soit, qu'ils soient indirects, imprévus ou issus d'une autre cause (y compris et sans limitation aux dommages entraînés par la perte de bénéfices financiers, l'interruption de travail et la perte d'informations professionnelles) qui proviendraient d'une utilisation ou de l'impossibilité d'utiliser cette documentation écrite, le logiciel ou le matériel. Certains pays n'autorisent pas l'exclusion ou la limitation de la responsabilité des dommages consécutifs ou imprévus ou ceux de la garantie implicite, de sorte que les limitations ci-dessus peuvent ne pas vous concerner.
- Olympus se réserve tous les droits sur ce manuel.

Avertissement

Toute reproduction photographique ou usage illicite de matériel protégé par des droits d'auteur peut violer des lois applicables sur les droits d'auteur. Olympus n'assume aucune responsabilité quant à la reproduction photographique illicite, l'usage ou tout autre acte interdit portant atteinte aux droits d'auteur.

Note relative aux droits d'auteur

Tous droits réservés. Toute reproduction partielle ou intégrale de cette documentation écrite ou du logiciel, par quelque procédé que ce soit ou sous quelque forme que ce soit, électronique ou mécanique, y compris par reproduction photographique ou enregistrement et par l'usage de quelque moyen de stockage et de récupération des informations que ce soit, n'est permise sans autorisation écrite et préalable d'Olympus. Aucune responsabilité ne sera assumée quant à l'utilisation des informations contenues dans la documentation écrite ou du logiciel, ou pour des dommages résultant de l'utilisation des informations contenues ici. Olympus se réserve le droit de modifier les caractéristiques et le contenu de cette publication ou du logiciel sans obligation ni préavis.

Directives FCC

Cet appareil a fait l'objet de divers essais et il a été reconnu qu'il se conforme aux limites concernant un appareillage numérique de la classe B, correspondant à la partie 15 des règles de la FCC. Ces limites sont conçues pour garantir une protection raisonnable contre des interférences nuisibles dans une installation résidentielle. Cet appareil génère, utilise et peut émettre de l'énergie des fréquences radio et, s'il n'est pas installé et utilisé selon les instructions, peut causer des interférences nuisibles en communications radio. Cependant, il ne peut pas être garanti que des interférences nuisibles ne se produiront pas dans certaines installations particulières. Si cet appareil provoque des interférences avec la réception radio ou télévision, ce qui peut être vérifié en allumant et en éteignant l'appareil, nous conseillons à l'utilisateur d'essayer d'éliminer ces interférences par l'une ou plusieurs des mesures suivantes :

- Réorientez ou déplacez l'antenne réceptrice.
- Augmentez la séparation entre l'équipement et le récepteur.
- Branchez l'équipement à une prise secteur sur un circuit différent de celui auquel le récepteur est branché.
- Contactez le revendeur ou un technicien radio/télévision qualifié pour obtenir de l'aide.
- Seul le câble USB OLYMPUS fourni doit être utilisé pour connecter l'appareil photo aux ordinateurs compatibles USB.

Avertissement FCC

Les changements ou modifications non expressément approuvés par la partie responsable de la conformité peuvent entraîner la révocation du droit de l'utilisateur de faire fonctionner l'équipement.

Cet émetteur ne doit pas être placé ou utilisé conjointement à une antenne ou un autre émetteur.

Cet équipement est conforme aux limites d'exposition aux rayonnements énoncées pour un environnement non contrôlé et respecte les règles des radioélectriques (RF) de la FCC lignes directrices d'exposition dans le Supplément C à OET65 et d'exposition aux fréquences radioélectriques (RF) CNR-102 de l'IC. Cet équipement émet une énergie RF très faible qui est considérée conforme sans évaluation du débit d'absorption spécifique (DAS).

Pour les utilisateurs d'Amérique du Nord et du Sud

Déclaration de conformité

Modèle numéro:	TG-3
Marque:	OLYMPUS
Organisme responsable:	OLYMPUS IMAGING AMERICA INC.
Adresse:	3500 Corporate Parkway, P.O. Box 610, Center Valley, PA 18034-0610, U.S.A.
Numéro de téléphone:	484-896-5000

Testé pour être en conformité avec la réglementation FCC
POUR L'UTILISATION À LA MAISON OU AU BUREAU

Le présent appareil est conforme aux la partie 15 des règles de la FCC et CNR d'Industrie Canada applicables aux appareils radio exempts de licence. L'exploitation est autorisée aux deux conditions suivantes :

- (1) Cet appareil ne doit pas causer de brouillage radioélectrique.
- (2) Cet appareil doit pouvoir résister à toutes les interférences, y compris celles susceptibles d'entraver son bon fonctionnement.

Cet appareil numérique de la catégorie B est conforme à la norme NMB-003 du Canada.
CAN ICES-3(B)/NMB-3(B)

GARANTIE INTERNATIONALE LIMITÉE OLYMPUS - PRODUITS D'IMAGERIE

Olympus garantit que le(s) produit(s) d'imagerie Olympus® ci-joint(s) et les accessoires Olympus® associés (individuellement un "Produit" et ensemble les "Produits") seront exempts de défauts dans les matériaux et la fabrication dans le cadre d'une utilisation normale pour une période d'un (1) an à compter de la date d'achat.

Si un Produit s'avère être défectueux pendant la période de garantie d'un an, le client doit retourner le Produit défectueux à un des Centres de Service Olympus, en suivant la procédure définie ci-dessous (Voir "QUE FAIRE QUAND UN DÉPANNAGE EST NÉCESSAIRE").

Olympus, à sa seule discrétion, réparera, remplacera ou réglera le Produit défectueux, à condition que les recherches Olympus et l'inspection en usine décèlent (a) qu'un tel défaut s'est développé sous un usage normal et correct et (b) que le Produit est couvert sous cette garantie limitée.

La réparation, le remplacement ou le réglage des Produits défectueux sera la seule obligation de Olympus et le seul recours du client.

Le client est responsable et paiera les frais de transport des Produits jusqu'au Centre de Service Olympus.

Olympus ne sera pas obligé d'effectuer un entretien préventif, une installation, une désinstallation ou un entretien.

Olympus se réserve le droit (i) d'utiliser des pièces réparées, dépannées et/ou usagées utiles (qui répondent aux critères d'assurance qualité Olympus) pour la garantie ou n'importe quelles autres réparations et (ii) de faire des modifications dans la présentation interne ou externe et/ou des caractéristiques sur ou à ses produits sans aucune responsabilité pour incorporer de telles modifications sur ou aux Produits.

CE QUI N'EST PAS COUVERT PAR CETTE GARANTIE LIMITÉE

Sont exclus de cette garantie limitée et ne sont pas garantis par Olympus de toute façon, expresse, implicite ni par statut:

- (a) les produits et accessoires qui ne sont pas fabriqués par Olympus et/ou ne portent pas la marque commerciale "OLYMPUS" (la couverture de garantie pour des produits et accessoires d'autres fabricants, qui peuvent être distribués par Olympus, est de la responsabilité des fabricants de tels produits et accessoires conformément aux termes et à la durée de telles garanties de ces fabricants);
- (b) tout Produit qui a été démonté, réparé, touché, altéré, changé ou modifié par des personnes autres que le personnel de service agréé Olympus sauf si la réparation par d'autres est faite avec l'autorisation écrite de Olympus;
- (c) les défauts et dommages aux Produits résultant de l'usure, de déchirure, d'un mauvais usage, d'abus, de négligence, du sable, de liquides, de choc, d'un stockage incorrect, du fait que des postes opératoires et d'entretien prévus n'ont pas été exécutés, de coulage de pile/batterie, de l'utilisation d'accessoires, d'articles de consommation ou de fournitures d'une autre marque que "OLYMPUS", ou de l'utilisation des Produits avec des appareils non compatibles;
- (d) les programmes logiciels;
- (e) les fournitures et articles de consommation (comprenant mais pas limités aux lampes, encre, papier, film, tirages, négatifs, câbles et piles/batteries); et/ou
- (f) les Produits qui ne comportent pas de numéro de série Olympus enregistré et placé légalement, sauf si c'est un modèle sur lequel Olympus ne place pas et n'enregistre pas de numéros de série.

SAUF POUR LA GARANTIE LIMITÉE INDIQUÉE CI-DESSUS, OLYMPUS NE FAIT PAS ET DÉNIE TOUTE AUTRE REPRÉSENTATION, ASSURANCE, CONDITION ET GARANTIE CONCERNANT LES PRODUITS, DIRECTE OU INDIRECTE, EXPRESSE OU IMPLICITE OU RÉSULTANT DE TOUT DÉCRET, ORDONNANCE, USAGE COMMERCIAL OU AUTRE, COMPRENANT MAIS SANS S'Y LIMITER TOUTE GARANTIE OU REPRÉSENTATION EN CE QUI CONCERNE LA CONVENANCE, LA DURABILITÉ, LE DESIGN, LE FONCTIONNEMENT, OU L'ÉTAT DES PRODUITS (OU DE TOUTE PARTIE DE CEUX-CI) OU LA COMMERCIALISATION DES PRODUITS OU LEUR ADAPTATION À DES FINS PARTICULIERS, OU RELATIF À LA VIOLATION DE TOUT BREVET, COPYRIGHT, OU AUTRE DROIT DE PROPRIÉTÉ UTILISÉ OU INCLUS.

SI DES GARANTIES IMPLICITES S'APPLIQUENT CONFORMÉMENT À LA LÉGISLATION EN VIGUEUR, ELLES SONT LIMITÉES EN DURÉE À LA LONGUEUR DE CETTE GARANTIE LIMITÉE.

CERTAINS ÉTATS PEUVENT NE PAS RECONNAÎTRE UN REFUS OU UNE LIMITATION DE GARANTIE ET/OU UNE LIMITATION DE RESPONSABILITÉ AINSI LES EXCLUSIONS ET REFUS PRÉCÉDENTS PEUVENT NE PAS S'APPLIQUER.

LE CLIENT PEUT ÉGALEMENT AVOIR DES DROITS ET RECOURS DIFFÉRENTS ET/OU SUPPLÉMENTAIRES QUI VARIENT D'UN ÉTAT À L'AUTRE.

LE CLIENT RECONNAÎT ET ACCEPTE QUE OLYMPUS NE SOIT PAS RESPONSABLE POUR TOUT DOMMAGE QUE LE CLIENT PEUT ENCOURIR D'UNE LIVRAISON RETARDÉE, D'UNE PANNE DE PRODUIT, DU DESIGN DU PRODUIT, D'UNE SÉLECTION OU D'UNE PRODUCTION, D'UNE PERTE OU DÉGRADATION D'IMAGE OU DE DONNÉES OU DE TOUTE AUTRE CAUSE, QUE LA RESPONSABILITÉ SOIT STIPULÉE PAR CONTRAT, EN RESPONSABILITÉ CIVIQUE (COMPRENANT LA NÉGLIGENCE ET LA FAUTE PROPRE AU PRODUIT) OU AUTRE. EN AUCUN CAS OLYMPUS NE SERA RESPONSABLE DE TOUT DOMMAGE INDIRECT, ACCIDENTEL, ACCESSOIRE OU SPÉCIAL DE TOUTE SORTE (Y COMPRIS DE FAÇON NON LIMITATIVE LES PERTES DE BÉNÉFICES OU D'UTILISATION), MÊME SI OLYMPUS A ÉTÉ OU DEVAIT ÊTRE INFORMÉ DE LA POSSIBILITÉ D'UN TEL DOMMAGE OU D'UNE PERTE POTENTIELLE.

Des représentations et garanties faites par toute personne, comprenant mais sans se limiter aux revendeurs, représentants ou agents de Olympus, qui sont incohérentes ou en contradiction avec ou en addition aux termes de cette garantie limitée, ne seront pas reconnues par Olympus sauf si elles sont écrites et approuvées par un officier Olympus expressément autorisé.

Cette garantie limitée est la formulation complète et exclusive de garantie que Olympus accepte de fournir à propos des Produits et elle se substituera à tous les accords, compromis, propositions et communications oraux ou écrits précédents ou simultanés concernant le sujet.

Cette garantie limitée est exclusivement au bénéfice du client original et ne peut pas être transférée ni conférée.

QUE FAIRE QUAND UN DÉPANNAGE EST NÉCESSAIRE

Le client doit transférer toute image ou d'autres données sauvegardées sur un Produit sur un autre support de stockage d'image ou de données et/ou retirer tout film du Produit avant d'envoyer le Produit à Olympus pour la réparation.

EN AUCUN CAS OLYMPUS NE SERA RESPONSABLE POUR SAUVEGARDER, CONSERVER OU MAINTENIR TOUTE IMAGE OU DONNÉE SAUVEGARDÉE SUR UN PRODUIT REÇU POUR UNE RÉPARATION OU SUR TOUT FILM CONTENU DANS UN PRODUIT REÇU POUR UNE RÉPARATION, NI OLYMPUS NE SERA RESPONSABLE POUR DES DOMMAGES DANS LE CAS OÙ DES IMAGES OU DES DONNÉES SONT PERDUES OU ALTÉRÉES PENDANT LA RÉPARATION (Y COMPRIS DE FAÇON NON LIMITATIVE, LES DOMMAGES DIRECTS, INDIRECTS, ACCIDENTELS, ACCESSOIRES OU SPÉCIAUX, LES PERTES DE BÉNÉFICES OU D'UTILISATION), MÊME SI OLYMPUS A ÉTÉ OU DEVAIT ÊTRE INFORMÉ DE LA POSSIBILITÉ D'UNE TELLE PERTE OU ALTÉRATION POTENTIELLE.

Emballer soigneusement le Produit en utilisant suffisamment de matériau de protection pour prévenir de dommage en transit et remettez-le au revendeur Olympus agréé qui vous a vendu le Produit ou envoyez-le, frais de transport payé et assuré, à un des Centres de Service Olympus.

En retournant des Produits pour une réparation, votre paquet doit contenir ce qui suit:

- 1 Facture montrant la date et le lieu d'achat.
- 2 Copie de cette garantie limitée portant le numéro de série du Produit correspondant au numéro de série sur le Produit (sauf si c'est un modèle sur lequel en général Olympus ne place pas et n'enregistre pas de numéros de série).
- 3 Une description détaillée du problème.
- 4 Exemples de tirages, de négatifs, de tirages numériques (ou de fichiers sur disque) si disponibles et en rapport avec le problème.

Lorsque la réparation est terminée, le Produit vous sera renvoyé en port payé.

OÙ ENVOYER UN PRODUIT POUR UN DÉPANNAGE

Voir "GARANTIE INTERNATIONALE" pour le centre de service le plus proche.

SERVICE DE GARANTIE INTERNATIONALE

Le service de garantie internationale est disponible sous cette garantie.

Pour les utilisateurs en Europe



Le symbole "CE" indique que ce produit est conforme aux normes européennes en matière de sécurité, de santé, d'environnement et de protection du consommateur. Les appareils photo marqués "CE" sont prévus pour la vente en Europe. Par la présente, Olympus Imaging Corp. et Olympus Europa SE & Co. KG déclarent que ce TG-3 est en conformité avec les exigences essentielles et autres dispositions pertinentes de la Directive 1999/5/CE.

Pour en savoir plus, visitez :

<http://www.olympus-europa.com/>



Le symbole [poubelle sur roue barrée d'une croix WEEE annexe IV] indique une collecte séparée des déchets d'équipements électriques et électroniques dans les pays de l'UE.

Veillez ne pas jeter l'équipement dans les ordures domestiques.

À utiliser pour la mise en rebut de ces types d'équipements conformément aux systèmes de traitement et de collecte disponibles dans votre pays.



Ce symbole [Poubelle rayée conformément à la directive annexe 2006/66/EC annexe II] indique que la collecte des batteries usagées se fait séparément dans les pays UE.

Veillez ne pas jeter les batteries dans les ordures ménagères.

Veillez utiliser les systèmes de collection disponibles dans votre pays pour l'enlèvement des batteries usagées.

Conditions d'obtention de la Garantie

- 1 Si le produit s'avère défectueux malgré une manipulation correcte (conforme au mode d'emploi fourni) pendant la période de garantie nationale applicable et si le produit a été acheté auprès d'un distributeur Olympus agréé au sein du secteur d'activité de Olympus Europa SE & Co. KG indiqué sur le site Internet: <http://www.olympus.com>, ce produit sera réparé ou remplacé, au choix d'Olympus, gratuitement. Pour toute réclamation sous garantie, le client doit apporter le produit avant la fin de la période de garantie nationale applicable au revendeur auquel il a acheté le produit ou à tout autre centre de service après-vente agréé Olympus dans le secteur d'activité de Olympus Europa SE & Co. KG indiqué sur le site Internet: <http://www.olympus.com>. Pendant la période d'un an de la garantie internationale, le client peut retourner le produit à n'importe quel centre de service après-vente Olympus. Veuillez noter que de tels centres de service après-vente Olympus n'existent pas dans certains pays.
- 2 Le client est responsable des risques liés à l'acheminement du produit jusqu'à un distributeur Olympus ou un centre de service après-vente Olympus, tous les frais de transport étant à sa charge.

Conditions d'obtention de la garantie

- 1 "OLYMPUS IMAGING CORP." accorde une Garantie Internationale d'un an. Cette garantie internationale doit être présentée à un service de réparation agréé Olympus avant qu'une quelconque réparation puisse être réalisée dans les conditions de cette garantie. Cette Garantie n'est valide que si le certificat de garantie et la preuve d'achat sont présentés au service de réparation Olympus. Notez que cette Garantie s'ajoute aux droits légaux du consommateur conformément à la législation nationale applicable qui régit la vente des biens de consommation mentionnés plus haut et ne les affecte en aucune manière.
- 2 Cette Garantie ne couvre pas les dommages suivants dont les frais de réparation sont à la charge du client, même en cas de défaillances survenant pendant la période de Garantie mentionnée ci-dessus.
 - a. tout dommage résultant d'une manipulation non conforme (contraire aux instructions du mode d'emploi)
 - b. tout dommage résultant d'une réparation, d'une modification, d'un nettoyage, etc., non effectué par Olympus ou un centre de service après-vente Olympus.
 - c. tout dommage causé par un transport non conforme, une chute, un choc, etc. après achat du produit.
 - d. tout défaut ou dommage résultant d'un incendie, d'un tremblement de terre, d'une inondation, de la foudre ou d'autres catastrophes naturelles, de la pollution, d'une variation de la source de tension électrique.
 - e. tout dommage résultant d'un stockage non conforme ou négligent (températures excessives, humidité excessive, proximité d'insecticides tels que naphthaline ou produits chimiques nocifs, etc.), d'un entretien non conforme, etc.
 - f. tout dommage résultant de piles usagées, etc.
 - g. tout dommage causé par l'intrusion de sable, boue, etc. à l'intérieur de l'appareil.
 - h. non présentation du certificat de Garantie avec le produit.
 - i. modifications apportées au présent certificat de Garantie concernant l'année, le mois et le jour de l'achat, les noms du client et du revendeur, le numéro de série, etc.
 - j. non présentation d'un justificatif d'achat en même temps que le présent certificat de Garantie.
- 3 Cette Garantie concerne uniquement le produit lui-même ; la Garantie ne couvre pas les accessoires tels que le sac de transport, la bandoulière, le couvercle d'objectif et les piles.
- 4 La seule responsabilité d'Olympus dans le cadre de cette Garantie se limite à la réparation ou au remplacement du produit. Toute responsabilité pour perte ou dommage indirect ou accessoire de quelque nature que ce soit supporté par le client à cause d'un défaut du produit est exclue, notamment en cas de perte ou dommage causé à des objectifs, films, autres matériels ou accessoires utilisés avec le produit ou de perte financière quelconque résultant d'un retard en réparation ou de la perte de données. La présente disposition ne déroge pas à la législation contraignante en vigueur.

Remarques sur l'établissement du certificat de Garantie

- 1 Cette Garantie ne sera valide que si le certificat de Garantie est dûment complété par Olympus ou un revendeur agréé ou si d'autres documents contiennent une justification suffisante. Par conséquent, veuillez vous assurer que votre nom, le nom du revendeur, le numéro de série et la date d'achat (année, mois, jour) figurent intégralement et lisiblement sur le certificat de garantie et que le contrat d'achat original ou le justificatif d'achat (indiquant le nom et l'adresse du revendeur, la date d'achat et la désignation du produit) est joint au présent certificat de Garantie. Olympus se réserve le droit de refuser une prestation de service après-vente gratuite si les informations portées sur le certificat de Garantie sont incomplètes ou illisibles ou si les documents mentionnés précédemment ne sont pas joints.
- 2 Ce certificat de Garantie ne sera pas remplacé, aussi conservez-le avec le plus grand soin.
 - * Veuillez vous reporter au site Web: <http://www.olympus.com> pour connaître la liste du réseau international des centres de service agréés Olympus.

Marques déposées

- Microsoft et Windows sont des marques de la société Microsoft Corporation.
- Macintosh est une marque de Apple Inc.
- Le logo SDXC est une marque de commerce de SD-3C, LLC.
- Eye-Fi est une marque déposée de Eye-Fi, Inc.
- Wi-Fi est une marque déposée de la Wi-Fi Alliance.
- Le logo Wi-Fi CERTIFIED est une marque de certification de la Wi-Fi Alliance.
- Le logo Apical est une marque déposée d'Apical Limited.



- Tous les autres noms de sociétés et appellations de produits sont des marques, déposées ou non, des propriétaires respectifs.

THIS PRODUCT IS LICENSED UNDER THE AVC PATENT PORTFOLIO LICENSE FOR THE PERSONAL AND NONCOMMERCIAL USE OF A CONSUMER TO (i) ENCODE VIDEO IN COMPLIANCE WITH THE AVC STANDARD ("AVC VIDEO") AND/OR (ii) DECODE AVC VIDEO THAT WAS ENCODED BY A CONSUMER ENGAGED IN A PERSONAL AND NON-COMMERCIAL ACTIVITY AND/OR WAS OBTAINED FROM A VIDEO PROVIDER LICENSED TO PROVIDE AVC VIDEO. NO LICENSE IS GRANTED OR SHALL BE IMPLIED FOR ANY OTHER USE. ADDITIONAL INFORMATION MAY BE OBTAINED FROM MPEG LA, L.L.C. SEE [HTTP://WWW. MPEGLA.COM](http://www.mpegla.com)

Le logiciel compris dans cet appareil photo peut inclure des logiciels tiers. Tout logiciel tiers est soumis aux termes et conditions imposés par les détenteurs des droits ou de licences de ces produits, selon lesquels il vous a été fourni.

Ces termes, ainsi que d'autres notices relatives aux produits logiciels tiers, sont disponibles dans le fichier PDF compris sur le CD-ROM fourni, ou sur le site

<http://www.olympus.co.jp/en/support/imgsd/digicamera/download/notice/notice.cfm>

- Les normes pour les systèmes de fichiers d'appareil photo indiquées dans ce manuel sont les normes "Design rule for Camera File system/DCF" stipulées par l'association JEITA (Japan Electronics and Information Technology Industries Association).

CARACTÉRISTIQUES

Appareil photo

Type de produit	: Appareil photo numérique (prise de vue et affichage)
Système d'enregistrement	
Images fixes	: Enregistrement numérique, JPEG (conforme à la norme DCF (Design rule for Camera File system - règle de conception du système de fichiers de l'appareil photo))
Normes applicables	: Exif 2,3, Digital Print Order Format (DPOF), PRINT Image Matching III, PictBridge
Son avec images fixes	: Format Wave
Vidéo	: MOV H.264 linéaire PCM, AVI Motion JPEG (HS120fps ou HS240fps pour un laps de temps vidéo)
Mémoire	: Mémoire interne, Carte SD/SDHC/SDXC (prend en charge UHS-I)/Eye-Fi
Nombre de pixels effectifs	: 16 000 000 pixels
Capteur d'image	: CMOS (filtre de couleur primaire) de 1/2,3"
Objectif	: Objectif Olympus 4,5 mm à 18,0 mm, f2,0 à f4,9 (équivalent à 25 mm à 100 mm sur un film 35 mm)
Système de mesure	: Mesure ESP numérique, système de mesure ponctuelle
Vitesse d'obturation	: 4 à 1/2000 sec.
Portée de prise de vue	
Normal	: 0,1 m à ∞ (W/T)
Mode Microscope	: 0,01 m à 0,1 m (f=5,5 mm à 18,0 mm)
Écran	: Écran ACL couleur 3,0" TFT, 460 000 points
Connecteur	: Connecteur multiple (Prise DC-IN, connecteur USB, prise A/V OUT)/Micro-connecteur HDMI (type D)
Calendrier automatique	: de 2000 à 2099
Étanchéité	
Type	: Équivalent à la norme IEC, publication 529 IPX8 (dans les conditions d'essai d'OLYMPUS), disponible à une profondeur d'eau de 15 m
Description	: L'appareil photo peut en principe être utilisé sous l'eau à la pression d'eau indiquée.
Résistance à la poussière	: Norme IEC, publication 529 IP6X (dans les conditions d'essai d'OLYMPUS)

GPS

Fréquence de réception : 1575.42 MHz (GPS/Système de satellites Quasi-Zenith)
1598.0625 MHz à 1605.3750 MHz (GLONASS)

Système géodésique : WGS84

Conditions de fonctionnement

Température : -10 °C à 40 °C (fonctionnement)/
-20 °C à 60 °C (stockage)

Humidité : 30 % à 90 % (fonctionnement)/
10 % à 90 % (stockage)

Alimentation : Une batterie au lithium-ion Olympus (LI-92B) ou un adaptateur secteur USB vendu séparément

Dimensions : 111,5 mm (L) x 65,9 mm (H) x 31,2 mm (P) (hors saillies)

Poids : 247 g (y compris batterie et carte)

Batterie lithium-ion (LI-92B)

Type de produit : Batterie au lithium-ion rechargeable

N° de modèle : LI-92B

Tension standard : 3,6 V CC

Capacité standard : 1350 mAh

Durée de vie de la batterie : Environ 300 rechargements complets
(varie selon l'utilisation)

Conditions de fonctionnement

Température : 0 °C à 40 °C (chargement)

Adaptateur secteur USB (F-2AC)

N° de modèle : F-2AC-1B/F-2AC-2B

Alimentation requise : 100 à 240 V CA (50/60 Hz)

Sortie : 5 V CC, 500 mA

Conditions de fonctionnement

Température : 0 °C à 40 °C (fonctionnement)/
-20 °C à 60 °C (stockage)

La conception et les caractéristiques peuvent être modifiées sans préavis.

HDMI, le logo HDMI et High-Definition Multimedia Interface sont des marques commerciales ou des marques déposées de HDMI Licensing LLC.

HDMI™
HIGH-DEFINITION MULTIMEDIA INTERFACE

OLYMPUS

<http://www.olympus.com/>

OLYMPUS IMAGING AMERICA INC.

3500 Corporate Parkway, P.O. Box 610, Center Valley, PA 18034-0610, États-Unis
Tel. 484-896-5000

Support technique (États-Unis / Canada)

Aide en ligne 24/24h, 7/7 jours : <http://www.olympusamerica.com/support>
Ligne téléphonique de support : Tél. 1-800-260-1625 (appel gratuit)

Notre support technique téléphonique est ouvert de 9 à 21 heures (du lundi au vendredi) ET
<http://olympusamerica.com/contactus>

Les mises à jour du logiciel Olympus sont disponibles à l'adresse suivante :
<http://www.olympusamerica.com/digital>

OLYMPUS EUROPA SE & CO. KG

Locaux : Consumer Product Division
Wendenstrasse 14-18, 20097 Hamburg, Allemagne
Tél. : +49 40-23 77 3-0 / Fax : +49 40-23 07 61

Livraisons de marchandises : Modul H, Willi-Bleicher Str. 36, 52353 Düren, Allemagne
Adresse postale : Postfach 10 49 08, 20034 Hamburg, Allemagne

Support technique européen :

Visitez notre site à l'adresse <http://www.olympus-europa.com>

ou appelez le NUMÉRO D'APPEL GRATUIT * : **00800 - 67 10 83 00**

pour l'Autriche, la Belgique, la République tchèque, le Danemark, la Finlande,
la France, l'Allemagne, le Luxembourg, les Pays-Bas, la Norvège, la Pologne,
le Portugal, la Russie, l'Espagne, la Suède, la Suisse, le Royaume-Uni

* Notez que certains opérateurs de services de téléphonie (mobile) n'autorisent pas
l'accès ou exigent un préfixe supplémentaire pour les numéros commençant par +800.

Pour tous les pays européens non mentionnés ou si vous ne pouvez pas obtenir
la communication avec le numéro ci-dessus, appelez l'un des numéros suivants

NUMÉROS D'APPEL PAYANTS : **+49 40 - 237 73 899**