



MARQUE: SAMSUNG

REFERENCE: RZ28H6150SS

CODIC: 4016130





# Congélateur manuel d'utilisation

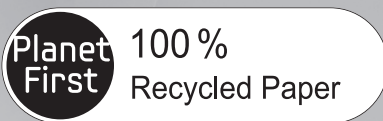

Ce manuel est réalisé à partir de papier 100 % recyclé.

un monde de possibilités

Merci d'avoir choisi ce produit Samsung.



Appareil non encastrable

# Sommaire

---

CONSIGNES DE SÉCURITÉ .....	2
INSTALLATION DU CONGÉLATEUR .....	11
UTILISATION DE VOTRE CONGÉLATEUR .....	17
DÉPANNAGE.....	22

## Consignes de sécurité

---

### **CONSIGNES DE SÉCURITÉ**







- Avant d'utiliser cet appareil, veuillez lire attentivement ce manuel et le conserver pour toute référence ultérieure.
- N'utilisez cet appareil que conformément à l'usage auquel il est destiné, en suivant scrupuleusement les instructions du manuel. Cet appareil n'est pas conçu pour être utilisé par des personnes (y compris les enfants) inexpérimentées ou dont les capacités physiques, sensorielles ou mentales sont réduites, sauf si celles-ci sont sous la surveillance ou ont reçu les instructions d'utilisation appropriées de la personne responsable de leur sécurité.
- Cet appareil n'est pas destiné à être utilisé par des enfants de moins de 8 ans ou des personnes ayant des capacités physiques, sensorielles ou mentales réduites, ou un manque d'expérience et de connaissances, à moins qu'elles ne soient surveillées ou qu'elles aient reçu les instructions nécessaires concernant l'utilisation de cet appareil de la part d'une personne responsable, et ce, pour leur propre sécurité. Les enfants ne doivent pas jouer avec l'appareil. Le nettoyage et la maintenance de l'appareil ne doivent pas être effectués par des enfants sans surveillance.
- Les instructions d'utilisation suivantes concernent plusieurs modèles ; il est donc possible



que les caractéristiques de votre congélateur soient légèrement différentes de celles spécifiées dans ce manuel.

## Consignes de sécurité importantes et symboles :

	Utilisations inadaptées ou dangereuses susceptibles de causer des <b>blessures graves, voire mortelles.</b>
	Utilisations inadaptées ou dangereuses susceptibles de causer des <b>blessures légères ou des dommages matériels.</b>

## AUTRES SYMBOLES UTILISÉS

	À NE PAS faire.
	NE PAS démonter.
	NE PAS toucher.
	Suivre scrupuleusement les consignes.
	Débrancher la fiche de la prise murale.
	S'assurer que l'appareil est relié à la terre afin d'éviter toute électrocution.

	Contacter le service d'assistance technique pour obtenir de l'aide.
	Remarque.

**Ces symboles d'avertissement ont pour but d'éviter tout risque de blessure.**

**Respectez-les en toutes circonstances.**

**Lisez attentivement la section Consignes de sécurité de ce manuel et conservez ce dernier en lieu sûr afin de pouvoir vous y reporter ultérieurement.**

## Avis CE

Ce produit est conforme aux directives relatives à la basse tension (2006/95/CE), à la compatibilité électromagnétique (2004/108/CE), à la limitation de l'utilisation de certaines substances dangereuses dans les équipements électriques et électroniques (RoHS) (2011/65/EU), au Règlement délégué de la Commission (UE) N° 1060/2010 et à l'éco-conception (2009/125/CE) mises en place par le règlement (CE) N° 643/2009 de l'Union européenne. (Uniquement pour les produits commercialisés dans les pays européens)



## SYMBOLES D'AVERTISSEMENT IMPORTANTES CONCERNANT L'INSTALLATION DE L'APPAREIL



- N'installez pas le congélateur dans un lieu humide ou dans un lieu où il est susceptible d'être en contact avec de l'eau.
- Une détérioration de l'isolation des composants électriques est susceptible de provoquer une électrocution ou un incendie.
- N'exposez pas ce congélateur à la lumière directe du soleil ou à la chaleur d'un poêle, d'appareils de chauffage ou autre appareil.
- N'utilisez jamais de conduites de gaz, de fils téléphoniques ou d'autres éléments susceptibles d'agir comme un paratonnerre pour relier l'appareil à la terre.
- Toute utilisation non conforme de la prise de mise à la terre peut entraîner une électrocution.
- Ne branchez pas plusieurs appareils sur la même multiprise. Le congélateur doit toujours être branché sur une prise électrique indépendante dotée d'une tension nominale correspondant à celle figurant sur la plaque signalétique.
- Vous obtiendrez de meilleurs résultats et éviterez également une surcharge des circuits électriques (risque d'incendie suite à une surchauffe des fils).

- N'utilisez pas de cordon craquelé ou endommagé sur toute sa longueur ou à l'une de ses extrémités.
- Ne pliez pas le cordon d'alimentation à l'excès et ne posez pas d'objets lourds dessus.



- Ce congélateur doit être installé conformément au manuel d'utilisation avant d'être utilisé.
- Ne branchez pas la fiche d'alimentation si la prise murale est mal fixée.
- Cela risquerait d'entraîner une électrocution ou un incendie.
- Branchez la prise d'alimentation de telle façon que le cordon pende vers le bas.
- Si vous branchez la prise d'alimentation à l'envers, le fil est susceptible de se rompre et de provoquer un incendie ou une électrocution.
- Lorsque vous déplacez le congélateur, veillez à ne pas le faire passer sur le cordon d'alimentation (risque d'endommagement des fils électriques).
- Risque d'incendie.
- Assurez-vous que le congélateur ne repose pas sur le câble d'alimentation (risque d'écrasement et d'endommagement des fils électriques).

- Gardez les éléments d'emballage hors de portée des enfants.
- Il y a un risque de mort par suffocation si les enfants les mettent sur leur tête.
- L'appareil doit être positionné de telle façon que la prise reste facilement accessible.



- Le congélateur doit être mis à la terre.
- Le congélateur doit être mis à la terre afin d'éviter les fuites électriques ou les électrocutions provoquées par les fuites de courant de l'appareil.



- Si le cordon d'alimentation est endommagé, demandez son remplacement immédiat par le fabricant ou le réparateur agréé.
- Le fusible du réfrigérateur doit être changé par un technicien qualifié ou une entreprise de dépannage.
- Le non-respect de cette consigne risquerait de provoquer une électrocution ou des blessures corporelles.



## SIGNES DE PRÉCAUTION LORS DE L'INSTALLATION



- N'obstruez pas l'ouverture de ventilation de l'emplacement ou de la structure de montage de l'appareil.

- Laissez l'appareil reposer pendant 2 heures après l'installation.



## SYMBOLES D'AVERTISSEMENT À RESPECTER ABSOLUMENT LORS DE L'UTILISATION



- Ne branchez pas la prise d'alimentation avec les mains mouillées.
- N'entreposez pas d'objets sur le dessus de l'appareil.
- Lors de l'ouverture ou de la fermeture de la porte, les objets risqueraient de tomber et de provoquer des blessures corporelles et/ou des dommages matériels.
- Ne placez pas de récipient rempli d'eau sur le congélateur.
- En cas de renversement, cela pourrait entraîner un incendie ou une électrocution.
- Ne laissez pas les enfants se suspendre à la porte de l'appareil. Dans le cas contraire, ils risqueraient de se blesser.
- Ne laissez pas les enfants entrer à l'intérieur du congélateur. Ils risqueraient de se retrouver enfermés.
- Ne touchez pas les parois intérieures du congélateur ni les produits qui y sont stockés si vous avez les mains mouillées.
- Risque de gelures.
- Ne stockez pas de substances

volatiles ou inflammables dans le congélateur.

- Le stockage de benzène, de diluant, d'alcool, d'éther, de gaz liquéfié et de toute autre substance similaire est susceptible de provoquer une explosion.
- Ne stockez pas de produits pharmaceutiques, chimiques ou sensibles aux températures dans le congélateur.
- Les produits nécessitant un contrôle strict de la température ne doivent pas être entreposés dans le congélateur.
- Ne placez pas et n'utilisez pas d'appareil électrique à l'intérieur du congélateur, sauf si cela est recommandé par le fabricant de l'appareil concerné.

- 
-  • N'utilisez pas d'appareil mécanique ni de dispositif susceptible d'accélérer le processus de décongélation, autres que ceux recommandés par le fabricant.

- 
-  • N'endommagez pas le circuit frigorifique.
  - Ne tentez pas de démonter ou de réparer vous-même le congélateur.
  - Vous risqueriez de provoquer un incendie, un dysfonctionnement et/ou de vous blesser.

- 
-  • Les enfants ne doivent pas

utiliser l'appareil sans la surveillance d'un adulte.

- Cet appareil est destiné au stockage des aliments dans un environnement domestique uniquement.
- Si une fuite de gaz est détectée, évitez toute flamme nue ou source potentielle d'inflammation et aérez pendant plusieurs minutes la pièce dans laquelle se trouve l'appareil.
- Utilisez uniquement les ampoules DEL fournies par le fabricant ou ses réparateurs agréés.

- 
-  • Si l'appareil dégage une odeur chimique ou de la fumée, débranchez-le immédiatement et contactez votre centre de service technique Samsung Electronics.

- Si l'appareil est équipé d'une DEL, ne tentez pas de démonter vous-même le cache et l'ampoule.
- Contactez un réparateur.



## **SIGNES DE PRÉCAUTION LORS DE L'UTILISATION**

-  • Ne placez pas de boissons gazeuses dans la partie congélateur. Ne mettez pas de bouteilles ou de récipients en verre dans le congélateur.
- Lorsque le contenu gèle, le verre est susceptible de se briser et

de provoquer des blessures corporelles.

- 
- ★ • Pour un fonctionnement optimal de l'appareil,
  - Ne placez pas d'aliments trop près devant les orifices de ventilation situés à l'arrière de l'appareil car ils sont susceptibles d'empêcher la libre circulation de l'air dans la partie congélateur.
  - Emballez les aliments ou mettez-les dans des récipients hermétiques avant de les placer dans le congélateur.
  - Ne placez pas des aliments non surgelés près des aliments déjà congelés à l'intérieur du congélateur.
  - Respectez les durées de congélation et les dates de péremption associées aux aliments surgelés.
  - Il n'est pas nécessaire de débrancher le congélateur lorsque vous vous absentez moins de trois semaines. Cependant, retirez tous les aliments si vous prévoyez de vous absenter trois semaines ou davantage. Débranchez le congélateur, nettoyez-le, rincez-le et séchez-le.
  - Remplissez le réservoir et le bac à glaçons avec de l'eau potable uniquement.

- 
- ✍ • Si le congélateur est

endommagé par l'eau, débranchez la prise et contactez le centre de service technique Samsung Electronics.

- N'appliquez pas de choc violent ou de force excessive sur la surface du verre.
- Un verre brisé peut provoquer des dommages corporels et/ou matériels.



ATTENTION

## SIGNES DE PRÉCAUTION LORS DU NETTOYAGE

- ☐ • Ne vaporisez pas directement de l'eau à l'intérieur ou à l'extérieur du congélateur.
- Risque d'incendie ou d'électrocution.
- Ne vaporisez pas de gaz inflammable à proximité du congélateur.
- Il existe un risque d'explosion ou d'incendie.

- 
- ★ • Éliminez les corps étrangers et la poussière des broches de la prise d'alimentation. Attention : lors du nettoyage de la prise, n'utilisez pas un chiffon mouillé ou humide et éliminez les corps étrangers ou la poussière des broches.
  - Le non-respect des consignes peut entraîner un risque d'incendie ou d'électrocution.
  - Ne vaporisez pas de produit de nettoyage directement sur l'écran.



- Les caractères imprimés risqueraient de s'effacer.



- Débranchez le congélateur avant de le nettoyer et de le réparer.



## SYMBOLES D'AVERTISSEMENT IMPORTANTS POUR LA MISE AU REBUT



- Lors de la mise au rebut de ce congélateur ou de tout autre, retirez la porte/ les joints de porte ainsi que le loquet de la porte afin que des jeunes enfants ou des animaux ne puissent pas se retrouver enfermés à l'intérieur. Les enfants ne doivent pas utiliser l'appareil sans la surveillance d'un adulte.
- Jetez le matériel d'emballage de cet appareil dans le respect de l'environnement.
- Ne retirez pas les clayettes afin que les enfants ne puissent pas facilement monter dans le congélateur. Assurez-vous qu'aucun des tuyaux situés à l'arrière de l'appareil n'est endommagé avant la mise au rebut.
- Le produit R-600a ou R-134a est utilisé comme gaz réfrigérant. Pour savoir quel gaz réfrigérant est utilisé dans votre appareil, reportez-vous à l'étiquette signalétique du compresseur située à l'arrière du congélateur ou à l'étiquette située à l'intérieur de l'appareil. Lorsque ce produit contient du gaz inflammable (gaz réfrigérant R-600a), veuillez prendre contact avec les autorités locales pour obtenir des renseignements sur les normes en matière de traitement des déchets. Du cyclopentane est utilisé comme gaz isolant. Les gaz utilisés pour l'isolation nécessitent une procédure d'élimination spéciale. Pour obtenir des renseignements sur les normes écologiques en matière de traitement des déchets, veuillez prendre contact avec les autorités locales. Assurez-vous qu'aucun des tuyaux situés à l'arrière des appareils n'est endommagé avant la mise au rebut. Les tuyaux pourraient se casser sur un espace ouvert.
- Le réfrigérant isobutane R-600a est un gaz naturel présentant une compatibilité écologique élevée, mais il est également un combustible. Veillez à ce qu'aucune pièce du circuit frigorifique ne soit endommagée pendant le transport ou l'installation de l'appareil.
- Le gaz réfrigérant qui pourrait s'échapper des tuyaux risquerait

de s'enflammer ou de provoquer des lésions oculaires. En cas de fuite, n'approchez pas de flamme nue ou de matière potentiellement inflammable et aérez la pièce pendant plusieurs minutes.

- Afin d'éviter la création d'un mélange gaz-air inflammable lorsqu'une fuite se produit dans le circuit frigorifique, la taille de la pièce dans laquelle l'appareil peut être installé dépend de la quantité de gaz réfrigérant utilisée. Ne démarrez jamais un appareil qui présente des signes d'endommagement. En cas de doutes, contactez votre revendeur. La pièce doit avoir un volume de 1 m<sup>3</sup> pour chaque 8 g de gaz réfrigérant R-600a contenus à l'intérieur de l'appareil. La quantité de gaz réfrigérant que votre appareil peut contenir est indiquée sur la plaque signalétique située à l'intérieur de l'appareil.



### CONSEILS COMPLÉMENTAIRES POUR UNE UTILISATION APPROPRIÉE

- En cas de coupure de courant, contactez le service clientèle de votre fournisseur d'électricité afin de connaître la durée du problème.
- La plupart des coupures de courant qui sont corrigées dans l'heure ou dans les deux heures

qui suivent n'affectent pas les températures du congélateur. Cependant, il est recommandé de limiter le nombre d'ouvertures de la porte pendant l'absence de courant.

- S'il est prévu que la coupure de courant dure plus de 24 heures, retirez tous les aliments surgelés.
- Si le congélateur est fourni avec une clé, conservez-la hors de portée des enfants dans un lieu éloigné de l'appareil.
- L'appareil pourrait ne pas fonctionner d'une manière régulière (possibilité de décongélation des aliments ou de hausse trop importante de la température à l'intérieur du congélateur) lorsqu'il reste pendant une longue période en dessous du seuil inférieur de la plage de températures pour laquelle l'appareil de réfrigération a été conçu.
- Votre appareil est équipé de la fonction de dégivrage automatique, ce qui veut dire que vous n'avez pas besoin de le dégivrer manuellement.
- L'augmentation de la température pendant le dégivrage peut être conforme aux normes ISO. Cependant, si vous souhaitez éviter toute augmentation excessive de la température des aliments surgelés pendant le dégivrage de l'appareil, emballez-

les dans plusieurs couches de papier (un journal par exemple).

- Toute augmentation de la température des aliments surgelés pendant le dégivrage peut raccourcir la durée de stockage.

### **Conseils en matière d'économie d'énergie**

- Installez l'appareil dans une pièce sèche et fraîche, correctement ventilée.  
Vérifiez qu'il n'est pas exposé à la lumière directe du soleil et ne le placez jamais à proximité d'une source de chaleur (un radiateur par exemple).
- Ne bloquez jamais les orifices de ventilation ou les grilles de l'appareil.
- Laissez refroidir les aliments chauds avant de les placer à l'intérieur de l'appareil.
- Placez les aliments surgelés dans le réfrigérateur pour les décongeler. Ainsi, vous pouvez utiliser les basses températures des aliments surgelés pour refroidir les aliments du réfrigérateur.
- Veillez à refermer la porte rapidement lorsque vous mettez des aliments dans le réfrigérateur ou lorsque vous les en sortez. Ceci afin de réduire la formation de glace à l'intérieur du congélateur.
- Nettoyez régulièrement l'arrière de votre réfrigérateur. La poussière

augmente sa consommation.

- Ne baissez pas inutilement la température intérieure.
- Vérifiez que le système d'évacuation de l'air à la base et à l'arrière du réfrigérateur n'est pas obstrué.

Ne recouvrez pas les ouvertures de ventilation.

- Laissez un espace suffisant tout autour de l'appareil (à droite, à gauche, à l'arrière et au-dessus) au moment de l'installation. Ceci vous permettra de réduire sa consommation d'énergie et ainsi vos factures.
- Pour l'utilisation la plus optimale de l'énergie, veuillez laisser tous les accessoires internes tels que les paniers, les tiroirs, les clayettes sur leur position indiquée par le fabricant.

### **Cet appareil est destiné à être utilisé dans les applications domestiques et similaires telles que :**

- zones de cuisine du personnel dans les magasins, bureaux et autres environnements de travail ;
- fermes et clients d'hôtels, motels et autres environnements de type résidentiels ;
- environnement de type « chambres d'hôtes » ;
- applications de restauration et collectives similaires.

# Installation du congélateur

## AVANT D'INSTALLER LE CONGÉLATEUR

Nous vous félicitons d'avoir choisi ce Congélateur Samsung.

Nous espérons que vous appréciez les fonctionnalités de pointe offertes par ce nouvel appareil.

- Ce congélateur doit être installé conformément au manuel d'utilisation avant d'être utilisé.
- N'utilisez cet appareil que conformément à l'usage auquel il est destiné, en suivant scrupuleusement les instructions du manuel.
- Il est fortement recommandé que toute opération de maintenance soit effectuée par une personne qualifiée.
- Jetez le matériel d'emballage de cet appareil dans le respect de l'environnement.



Débranchez le congélateur avant de remplacer l'ampoule intérieure.

- Dans le cas contraire, il existe un risque d'électrocution.

## Choix du meilleur emplacement pour le congélateur

- Un emplacement non exposé à la lumière directe du soleil.
- Un emplacement sur un sol plan.
- Un emplacement avec un espace suffisant permettant l'ouverture facile de la porte du congélateur.
- Ménagez suffisamment d'espace pour la circulation de l'air dans le système de refroidissement interne. Si le congélateur ne dispose pas de suffisamment d'espace, le système de refroidissement interne peut être appelé à fonctionner davantage.

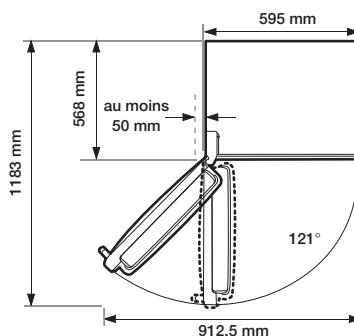
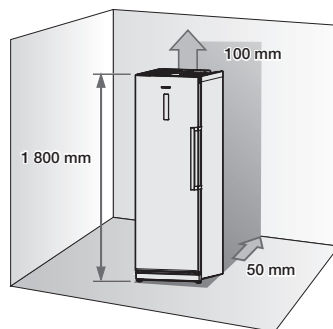

- La hauteur du produit peut être différente en fonction du modèle.

- Laissez un espace suffisant tout autour de l'appareil (à droite, à gauche, à l'arrière et au-dessus) au moment de l'installation. Ceci vous permettra de réduire sa consommation d'énergie et ainsi vos factures.
- Ne pas installer le congélateur à un emplacement dont la température est inférieure à 10 °C.









Tirez l'appareil en ligne droite pour le sortir lors de l'installation, la réparation ou le nettoyage à l'arrière du congélateur et poussez-le de la même manière pour le rentrer lorsque le travail est terminé. Assurez-vous que le sol est capable de supporter le congélateur complètement chargé.

# INVERSEMENT DE LA PORTE DU CONGÉLATEUR

**AVERTISSEMENT** Samsung recommande de faire inverser le sens d'ouverture de la porte uniquement par des fournisseurs de service agréés par Samsung. Cela sera facturé aux frais du client.

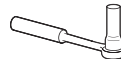
 Tout endommagement provoqué par une tentative d'inversion du sens d'ouverture de la porte ne sera pas couvert par la garantie du fabricant de l'appareil. Toute réparation nécessaire suite à cela sera facturée aux frais du client.

## Outils nécessaires (non fournis)

		
Tournevis cruciforme (+)	Tournevis plat (-)	Clé à douille 10 mm (pour les boulons)
		
Clé à douille 8 mm (pour les boulons)	Clé (pour l'axe de charnière)	Clé hexagonale de 5 mm (pour l'axe de la charnière inférieure)

1. Retirez les 4 vis de la partie supérieure du congélateur.

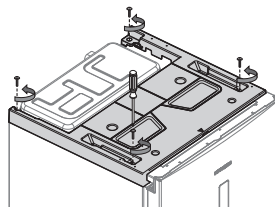

2. Retirez le capot en plastique et assurez-vous de débrancher le câble qui est connecté à ce capot. Une fois le capot en plastique retiré, vérifiez les pièces permettant d'inverser la porte.

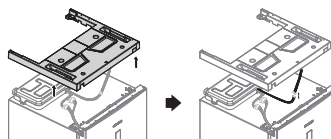

**ATTENTION** Prenez garde à ne pas endommager les fils électriques lors du retrait du capot en plastique.

3. Débranchez les fils et retirez les 3 boulons.

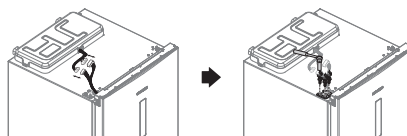

**AVERTISSEMENT** Assurez-vous que le congélateur est débranché avant de manipuler les fils électriques.

4. Retirez la porte de la charnière inférieure en la soulevant verticalement.

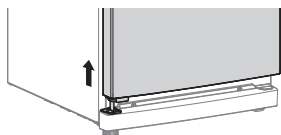

**ATTENTION** La porte du congélateur étant lourde, prenez garde à ne pas vous blesser lors de son retrait.

5. Ôtez le cache des pieds avant après avoir retiré les 2 vis.

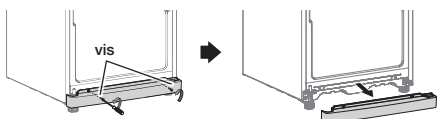

6. Dévissez les 3 boulons qui fixent la charnière et les 3 boulons situés en bas à droite près du pied avant où la charnière retirée doit être fixée.

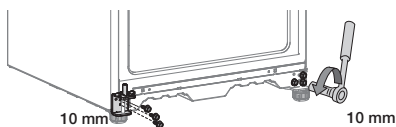

7. Retirez tout d'abord l'axe de la charnière à l'aide de la clé hexagonale. Ensuite, dévissez le boulon pour retirer le gond et inversez les positions de l'axe de la charnière et du gond.

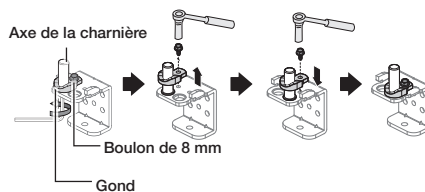

8. Fixez la charnière sur le côté inférieur droit du congélateur, à l'emplacement où les boulons ont été retirés (étape 6). Vissez les boulons retirés précédemment sur le côté inférieur gauche du congélateur pour un usage ultérieur. Inversez le pied de la gauche vers la droite.

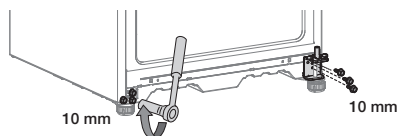

9. Retirez les vis des parties inférieures droite et gauche de la porte du congélateur. Changez la butée de porte de côté, de la gauche à la droite. Le gond doit également être interverti.

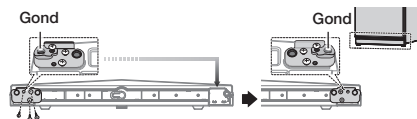

- 10.** Retirez le cache du câble situé sur la partie supérieure de la porte du congélateur pour inverser le côté des câbles.

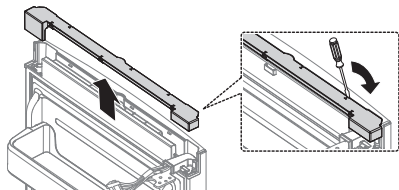

- 11.** Retirez la charnière et l'œillet de la porte du congélateur. Ôtez le cache de la charnière gauche et retirez les câbles du cache de la charnière.

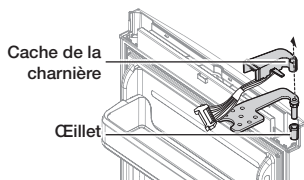

**ATTENTION** ⚠ Prenez garde à ne pas endommager les fils électriques lors du retrait du cache de la charnière.

- 12.** Utilisez une clé pour retirer l'axe de la charnière, puis retournez la charnière et remontez son axe. Puis retirez la cale située au-dessus et fixez-la de l'autre côté.

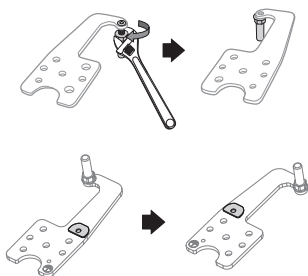

- 13.** Remontez la charnière sur la porte du congélateur en suivant l'étape 11 dans l'ordre inverse. Assurez-vous d'utiliser le cache de la charnière droite (qui se situe sous le capot en plastique retiré à l'étape 2) puis retirez l'œillet. Une fois la charnière, le câble et le cache de la charnière remontés, inversez le côté de gauche à droite.

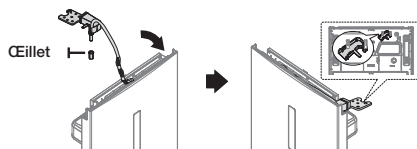

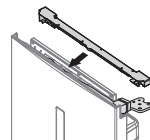

- 14.** Après avoir inversé la charnière, assurez-vous de conserver le « cache du câble pour ouverture de porte vers la droite » dans l'emballage, et refermez avec le cache du câble sur la partie supérieure de la porte du congélateur.

Le cache du câble pour ouverture de porte vers la droite est présent dans l'emballage

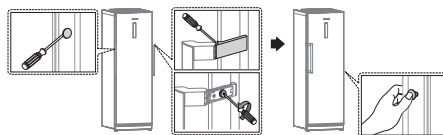

- 15.** Enlevez le cache de la poignée et retirez les vis ; veillez à ôter les protections et la poignée du côté droit pour les installer sur le côté gauche de la porte. (Veillez à couvrir le côté droit avec les protections récupérées.)



 Les poignées de certains modèles ne disposent pas de caches.

**16.** Inversez l'emplacement de la protection de la charnière et fixez le cache des pieds avant. Remplacez doucement la porte du congélateur.

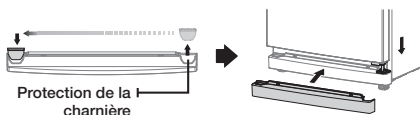

**17.** Serrez les 3 boulons, puis rebranchez les fils ensemble.

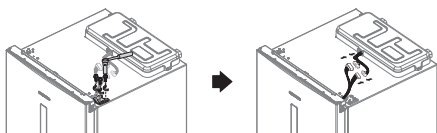

**AVERTISSEMENT** ⚠ Assurez-vous que le congélateur est débranché avant de manipuler les fils électriques.

**18.** Branchez le fil sur le capot en plastique et remplacez le capot à sa position d'origine.

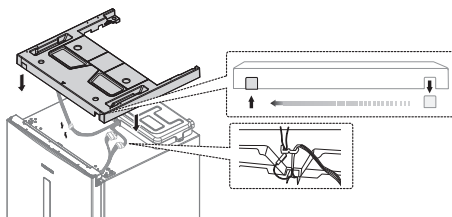

**19.** Resserrez les 4 vis remises en place.

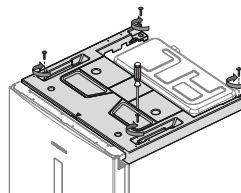

**20.** Détachez les joints des portes du congélateur, puis fixez-les après une rotation de 180°.

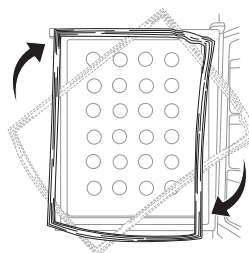

**AVERTISSEMENT** ⚠

- Une fois la porte inversée, assurez-vous que les joints de la porte du congélateur sont correctement disposés. Dans le cas contraire, un bruit peut être émis ou de la condensation peut se former, ce qui affectera les performances du réfrigérateur.



## MISE À NIVEAU DU CONGÉLATEUR

---

Si l'avant de l'appareil est légèrement plus haut que l'arrière, l'ouverture et la fermeture de la porte sont plus faciles.

Tournez les pieds réglables dans le sens des aiguilles d'une montre pour l'élever et dans le sens inverse des aiguilles d'une montre pour l'abaisser.

### Cas 1 : l'appareil est incliné vers la gauche.

- Tournez le pied ajustable gauche dans la direction de la flèche jusqu'à ce que l'appareil soit de niveau.

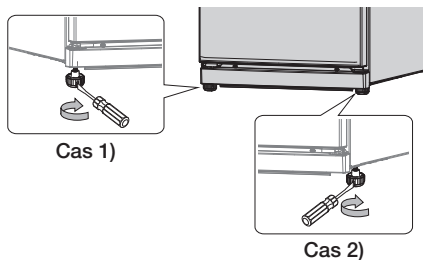

### Cas 2 : l'appareil est incliné vers la droite.

- Tournez le pied ajustable droit dans la direction de la flèche jusqu'à ce que l'appareil soit de niveau.

# Utilisation de votre congélateur

## VÉRIFICATION DU PANNEAU DE COMMANDE

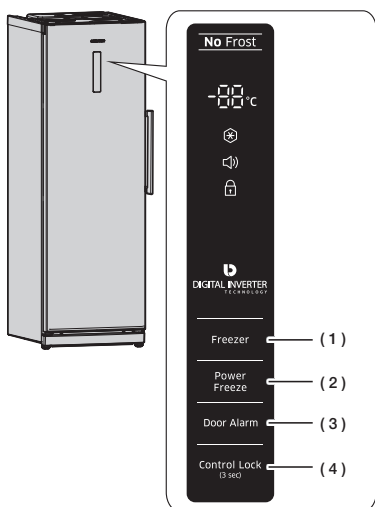

À chaque pression sur un bouton, un bref signal sonore retentit.

## UTILISATION DU PANNEAU DE COMMANDE

### ( 1 ) Congélateur

Appuyez sur le bouton Freezer (Congélateur) pour régler la température souhaitée entre -15 °C et -23 °C. La température par défaut est de -19 °C et chaque fois que vous appuyez sur le bouton Freezer (Congélateur), la température change dans l'ordre suivant et l'indicateur de température affiche la température souhaitée.

-00 °C

→ -19 °C → -20 °C → -21 °C → -22 °C → -23 °C  
← -18 °C ← -17 °C ← -16 °C ← -15 °C ←

Lorsque la température est réglée, l'indicateur de température affiche la température actuelle du congélateur.

### ( 2 ) Power Freeze (Congélation rapide)

Appuyez sur le bouton Power Freeze (Congélation rapide) pour activer la fonction de congélation rapide. L'indicateur de congélation rapide s'allume et le congélateur réduit le temps nécessaire pour la congélation des aliments placés à l'intérieur.



Lorsque vous utilisez cette fonction, la consommation énergétique augmente. Cette fonction doit être activée au moins 20 heures avant de placer de grandes quantités d'aliments dans la partie congélateur. Appuyez à nouveau sur ce bouton Power Freeze (Congélation rapide) pour désactiver la fonction.

### ( 3 ) Door Alarm (Alarme de la porte)

#### 1. Alarme de la porte

Le bouton Door Alarm (Alarme de la porte) permet d'activer la fonction d'alarme.

Le voyant de l'alarme s'allume et le réfrigérateur émet un signal sonore si la porte du congélateur reste ouverte pendant plus de 2 minutes.

Appuyez à nouveau sur ce bouton pour annuler la fonction.

#### 2. Signal d'alarme de la température

Le bouton Door Alarm (Alarme de la porte) permet d'activer le signal d'alarme indiquant que la température est trop élevée. Le voyant de l'alarme s'allume. Si le compartiment du congélateur est trop chaud suite par exemple à une coupure de courant, le signal « -- » clignote à l'écran.



Si le bouton Freezer (Congélateur) est actionné, la « température la plus chaude » atteinte dans le compartiment clignote à l'écran pendant cinq secondes. La température réelle s'affiche ensuite.

Appuyez à nouveau sur le bouton Door Alarm (Alarme de la porte) pour annuler la fonction.

Cette alarme se déclenche :

- lorsque l'appareil est mis en marche ;
- lorsque le compartiment du congélateur est trop chaud suite à une panne de courant.

#### 3. Désactivation de l'affichage

L'écran de la température est désactivé par défaut. Pour l'activer et le désactiver, appuyez sur le bouton Door Alarm (Alarme de la porte) pendant 3 secondes.

### ( 4 ) Control Lock (3 sec) (Verrouillage de commande (3 s))

Appuyez sur le bouton Control Lock (Verrouillage de commande) pendant 3 secondes pour activer la fonction Lock (Verrouillage).



L'indicateur Lock (Verrouillage) s'allume et tous les boutons situés sur le panneau de commande sont verrouillés.

Pour désactiver la fonction Lock (Verrouillage), appuyez à nouveau sur le bouton Control Lock (Verrouillage de commande) pendant 3 secondes.



Certaines de ces fonctionnalités peuvent être différentes et peuvent ne pas être disponibles en fonction du modèle.

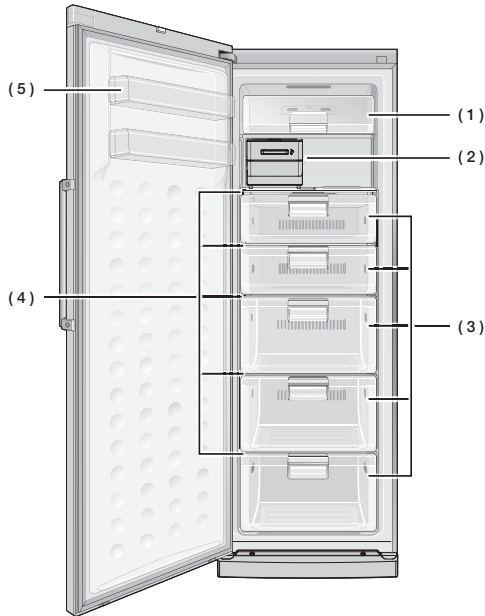

**(1) CLAYETTE SUPÉRIEURE**

La clayette supérieure est équipée d'un volet en plastique basculant permettant de prendre ou de stocker aisément les aliments.

**(2) MACHINE À GLAÇONS À FOND AMOVIBLE**

Vous pouvez fabriquer de la glace et la stocker dans le bac à glace situé sous la machine à glaçons à fond amovible.

**(3) GRAND TIROIR**

Utile pour ranger la viande et les aliments secs. Les aliments stockés doivent être soigneusement emballés dans du papier aluminium ou dans d'autres matériaux d'emballage ou récipients appropriés.

**(4) CLAYETTE EN VERRE TREMPÉ**

Elle supporte les grands tiroirs mais elle peut être utilisée comme une étagère ordinaire sur laquelle vous pouvez placer des aliments.

**(5) COMPARTIMENT DE PORTE « GEL SOFT »**

Il peut être utilisé pour conserver des aliments surgelés de petite taille.

- La position de la machine à glaçons à fond amovible (2) peut être intervertie.
- Pour obtenir plus d'espace, vous pouvez retirer le volet de la clayette supérieure (1), la machine à glaçons à fond amovible (2) et les quatre plus hauts des grands tiroirs (3). Ceci n'affecte pas les caractéristiques thermiques et mécaniques de l'appareil. Le volume de stockage nominal du compartiment congélateur est calculé avec ces éléments retirés.

 N'entreposez pas de bouteilles en verre dans le congélateur.

## FABRICATION DE GLACE

 Le bac à glaçons peut avoir un aspect différent selon les modèles.

### Fabrication de glaçons

1. Tirez le bac à glaçons vers vous pour le retirer.
2. Remplissez le bac d'eau jusqu'au niveau maximum repéré sur ce bac.
3. Repoussez le bac dans son support, veillez à ne pas renverser l'eau.
4. Attendez que les cubes de glace soient formés.

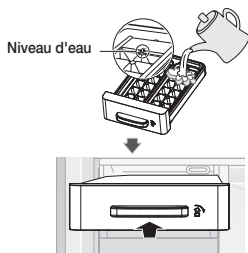

 **Durée de congélation**  
Pour que les glaçons se forment correctement, il est conseillé de patienter environ une heure avec la température réglée sur Power Freeze (Congélation rapide).

### Retrait des glaçons

1. Assurez-vous que le bac à glace se trouve sous le bac. Si ce n'est pas le cas, glissez-le en place.
2. Inversez le pied de la gauche vers la droite. Les cubes de glace tombent dans le réservoir à glaçons.
3. Pour obtenir la glace, soulevez légèrement le bac et tirez-le vers vous.

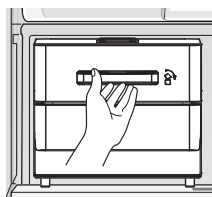



## RETRAIT DES PARTIES INTERNES

 Certaines de ces fonctionnalités peuvent être différentes et peuvent ne pas être disponibles en fonction du modèle.

### Volet de la clayette supérieure

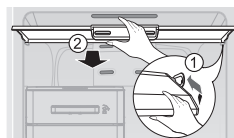
1. Poussez le côté droit du volet vers l'intérieur jusqu'à ce que vous fassiez apparaître la partie en saillie sur le côté gauche.
2. Lorsque les deux côtés des parties en saillie sont hors des rainures, tirez vers vous pour retirer le volet.



 Assurez-vous d'avoir retiré le volet de la clayette supérieure lorsque vous assemblez ou désassemblez la clayette en verre.

### Machine à glaçons à fond amovible

Soulevez légèrement la machine à glaçons à fond amovible et tirez-la vers vous.

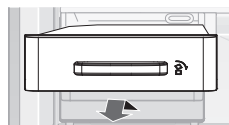

### Tiroirs

Ouvrez les tiroirs à fond, puis soulevez-les légèrement pour les retirer. (Petit tiroir/Tiroir fraîcheur/Grand tiroir)

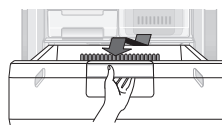

## Clayette en verre trempé

Soulevez légèrement les clayettes avec les deux mains et tirez-les vers vous.

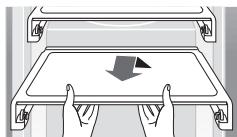

## Compartment de porte Gel soft

Saisissez fermement le compartiment de porte avec les deux mains et soulevez-le légèrement pour le retirer.

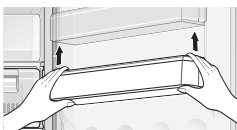

## NETTOYAGE DU CONGÉLATEUR



AVERTISSEMENT

N'utilisez pas de benzène, de diluant ou d'eau de Javel (Clorox™) pour le nettoyage. Ces produits risquent d'endommager la surface de l'appareil et de provoquer un incendie.



ATTENTION

Ne vaporisez pas d'eau sur le congélateur lorsqu'il est branché ; vous risqueriez de vous électrocuter. Ne nettoyez pas le congélateur à l'aide de benzène, de diluant ni de nettoyant pour voiture car cela risque de provoquer un incendie.

## ENTRETIEN DES PARTIES INTERNES

### Entretien de l'éclairage intérieur



Contactez un réparateur.

# Dépannage

PROBLÈME	SOLUTION
<b>L'appareil ne fonctionne pas du tout ou la température est trop élevée.</b>	<ul style="list-style-type: none"><li>• Vérifiez que la prise d'alimentation est correctement branchée.</li><li>• Le système de contrôle de la température du panneau avant est-il réglé correctement ?</li><li>• L'appareil est-il exposé aux rayons directs du soleil ou des sources de chaleur se trouvent-t-elles à proximité ?</li><li>• L'arrière de l'appareil est-il trop près du mur ?</li></ul>
<b>Des bruits inhabituels sont audibles.</b>	<ul style="list-style-type: none"><li>• Vérifiez que l'appareil est installé sur un sol plat et stable.</li><li>• L'arrière de l'appareil est-il trop près du mur ?</li><li>• Des objets se trouvent-ils derrière ou sous l'appareil ?</li><li>• Le compresseur de l'appareil émet-il un bruit ?</li><li>• Un cliquetis est audible à l'intérieur de l'appareil, cela est normal. Ce bruit se produit lorsque les différents accessoires se rétractent ou se distendent.</li></ul>
<b>Les coins avant et les côtés de l'appareil sont chauds et de la condensation commence à se former.</b>	<ul style="list-style-type: none"><li>• Les tuyaux résistants à la chaleur sont installés dans les coins avant de l'appareil afin d'empêcher la formation de condensation. Lorsque la température ambiante augmente, ils peuvent s'avérer inefficaces. Cependant, cela n'est pas anormal.</li><li>• Dans un environnement très humide, de la condensation peut se former à l'extérieur de l'appareil lorsque l'humidité de l'air entre en contact avec la surface froide de l'appareil.</li></ul>
<b>Vous pouvez entendre le liquide glouglouter dans l'appareil.</b>	<ul style="list-style-type: none"><li>• Il s'agit du réfrigérant qui refroidit l'intérieur de l'appareil.</li></ul>
<b>Il y a une mauvaise odeur dans l'appareil.</b>	<ul style="list-style-type: none"><li>• Un aliment gâté se trouve-t-il à l'intérieur du congélateur ?</li><li>• Vérifiez que les aliments qui sentent fort (du poisson, par exemple) sont emballés hermétiquement.</li><li>• Nettoyez régulièrement votre congélateur et jetez tout aliment périmé ou suspect.</li></ul>
<b>Il y a une couche de givre sur les parois de l'appareil.</b>	<ul style="list-style-type: none"><li>• Les orifices d'aération sont-ils obstrués par les aliments stockés dans le congélateur ?</li><li>• Espacez les aliments autant que possible pour une meilleure ventilation.</li><li>• La porte est-elle complètement fermée ?</li></ul>
<b>De la condensation se forme sur la paroi interne de l'appareil.</b>	<ul style="list-style-type: none"><li>• Des aliments à forte teneur en eau ont été stockés sans être couverts ou la porte est restée ouverte pendant une durée prolongée.</li><li>• Stockez les aliments couverts ou dans des récipients hermétiques.</li></ul>

mémo

---



## Température ambiante mini./maxi.

Ce réfrigérateur est conçu pour fonctionner à la température ambiante mentionnée sur la plaque signalétique.

Classe	Symbole	Plage de température ambiante (°C)	
		IEC 62552 (ISO 15502)	ISO 8561
Climat tempéré étendu	SN	+10 à +32	+10 à +32
Climat tempéré	N	+16 à +32	+16 à +32
Climat subtropical	ST	+16 à +38	+18 à +38
Climat tropical	T	+16 à +43	+18 à +43



La température interne de l'appareil peut varier en fonction de l'emplacement du réfrigérateur, de la température ambiante et de la fréquence d'ouverture de la porte.

Réglez la température comme nécessaire afin de compenser les changements induits.

### **Les bons gestes de mise au rebut de ce produit (Déchets d'équipements électriques et électroniques)**

#### **Français**



#### **(Applicable aux pays disposant de systèmes de collecte séparés)**

Ce symbole sur le produit, ses accessoires ou sa documentation indique que ni le produit, ni ses accessoires électroniques usagés (chargeur, casque audio, câble USB, etc.) ne peuvent être jetés avec les autres déchets ménagers. La mise au rebut incontrôlée des déchets présentant des risques environnementaux et de santé publique, veuillez séparer vos produits et accessoires usagés des autres déchets. Vous favoriserez ainsi le recyclage de la matière qui les compose dans le cadre d'un développement durable.

Les particuliers sont invités à contacter le magasin leur ayant vendu le produit ou à se renseigner auprès des autorités locales pour connaître les procédures et les points de collecte de ces produits en vue de leur recyclage.

Les entreprises et particuliers sont invités à contacter leurs fournisseurs et à consulter les conditions de leur contrat de vente. Ce produit et ses accessoires ne peuvent être jetés avec les autres déchets.



Comment contacter Samsung dans le monde  
Si vous avez des suggestions ou des questions concernant les produits Samsung,  
veuillez contacter le Service Consommateurs Samsung.

Samsung Service Consommateur BP 200 93404 Saint Ouen Cedex  
01 48 63 00 00  
[www.samsung.com/fr/support](http://www.samsung.com/fr/support)

