



MARQUE: LG

REFERENCE: GC 5629PS

CODIC: 4016394



LG

Life's Good

FRANÇAIS

MANUEL D'UTILISATION RÉFRIGÉRATEUR- CONGÉLATEUR

Veillez lire ce manuel d'utilisation avec attention avant d'utiliser votre appareil et gardez-le à portée de la main pour futures références.

Enregistrement

Ce modèle et le numéro de série sont trouvés sur l'arrière de l'unité. Ce numéro est unique à cette unité et n'est disponible pour aucune autre. Vous devriez enregistrer ces informations et les garder avec le guide comme preuve de votre achat. Agrafez le reçu ici.

Date de l'achat : _____

Vendeur : _____

Adresse du vendeur : _____

Téléphone du vendeur : _____

Numéro du modèle : _____

Numéro de série : _____

Table des Matières

Introduction	Importantes mesures de sécurité	4
	Identifications des pièces	10
Installation	Installation	17
	Démarrage	18
Fonctionnement	Thermostat	19
	Miracle zone (Compartiment fraîcheur)	21
	Congélation Express	22
	Fonction vacances	22
	Test automatique	22
	Fermeture	23
	Marche/Arrêt	23
	Compartiment réfrigérateur	23
	Lumière Vita	24
	Alarme de la porte	24
	Boîte à glaçons	25
	Décongélation	25
	Distributeur d'eau	27
	Range-bouteilles	28
	Clayette en verre amovible	28
	Compartiment congélateur	28
Fabrique de glace automatique	29	
Suggestion sur le Stockage de la nourriture	Stockage de la nourriture	31
	Recommandations pour les économies d'énergie	31
Soins et Entretien	Information générale	32
	Inversement des portes	32
	Nettoyage	33
Dépannage	SmartDiagnosis™	34
	Dépannage	35

Importantes Mesures de sécurité

PRÉCAUTIONS ÉLÉMENTAIRES DE SÉCURITÉ

Ce guide contient plusieurs messages de sécurité très importants. Lisez-les tous et obéissez-les toujours.

▲ Voici le symbole d'avertissement pour votre sécurité. Il sert de repère des messages de sécurité qui vous renseignent sur les dangers de mort ou de blessure que vous ou d'autres personnes risquent, ou bien sur ce qui peut endommager cet appareil. Tous les messages de sécurité seront précédés de ce symbole d'avertissement pour votre sécurité et de mots qui signalent DANGER, PRUDENCE ou AVERTISSEMENT. Ces mots signifient :

▲ **DANGER** Vous serez mort ou sérieusement blessé si vous ne suivez pas ces instructions.

▲ **PRUDENCE** Vous risquez la mort ou des blessures sérieuses si vous ne suivez pas ces instructions.

▲ **AVERTISSEMENT** Indique une situation de risque imminent qui, en cas d'accomplissement, peut aboutir à des blessures secondaires ou modérées, ou simplement endommager l'appareil.

Tous les messages de sécurité identifieront le risque, vous diront comment diminuer les possibilités de blessure et vous expliqueront ce qui peut arriver en cas de non respecter les instructions.

▲ PRUDENCE

Pour réduire le risque de feu, de choc électrique ou de blessure humaine pendant l'utilisation de votre appareil, vous devez suivre les précautions élémentaires de sécurité ci-dessous. Lisez toutes les instructions avant d'utiliser cet appareil.

1. Lors de la connexion d'électricité

Il faut utiliser une prise réservée.

- L'utilisation de plusieurs appareils avec une seule prise peut provoquer du feu.
- L'interrupteur de fuite d'électricité peut détériorer les aliments et le distributeur peut présenter des fuites.

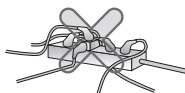

Veillez à ce que la prise d'alimentation ne soit pas orientée vers le haut ou bien coincée derrière le réfrigérateur.

De l'eau peut entrer dans la prise ou celle-ci peut résulter endommagée, ce qui provoquerait du feu ou un choc électrique.

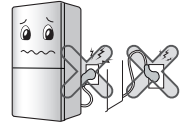

Une fois la fiche d'alimentation sortie pendant l'installation, veillez à ce que le cordon d'alimentation ne soit pas comprimé ou écrasé pendant la mise en place du réfrigérateur.

Cela pourrait entraîner un choc électrique ou un incendie.

Lorsque vous bougez votre unité du mur, faites attention de ne pas rouler ou d'endommager le cordon.

Veillez à ce que le câble d'alimentation ne se torde pas ou ne soit pas pressé par un objet lourd qui puisse l'endommager.

Ceci peut endommager le câble d'alimentation et provoquer du feu ou un choc électrique.



Veillez à ne pas modifier ni augmenter la longueur du câble d'alimentation.

Ceci entraînera un choc électrique ou du feu suite à l'endommagement électrique du câble d'alimentation ou d'autres parties.



Débranchez la prise d'alimentation lors du nettoyage, la manipulation ou le remplacement de la lampe intérieure du réfrigérateur.

- Ceci peut provoquer un choc électrique ou des blessures.
- Lors du remplacement de la lampe intérieure du réfrigérateur, assurez-vous que l'anneau en caoutchouc qui prévient les étincelles électriques dans la douille n'a pas été enlevé.



Importantes Mesures de sécurité

Ne tirez pas du câble et ne touchez pas la prise d'alimentation avec les mains humides.

Cela peut provoquer un choc électrique ou des blessures.

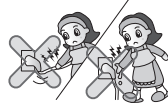

Enlevez l'eau et la poussière de la prise d'alimentation et insérez-la avec les bouts des broches connectés avec sécurité.

La poussière, l'eau ou une connexion instable peut provoquer du feu ou un choc électrique.

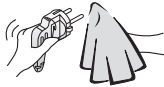

Enlevez la prise d'alimentation non pas en tirant du câble mais en prenant directement la prise.

Ceci peut provoquer un choc électrique ou un court-circuit, et entraîner un incendie.



Assurez-vous de la mise à la terre. Consultez un électricien qualifié si vous n'avez bien compris les instructions de mise à terre ou si vous avez quelques doutes sur le fait que l'appareil a été correctement mis à terre.

Une mise à la terre incorrecte peut produire une panne et un choc électrique.

Veillez à brancher la fiche d'alimentation dans une prise mise à la terre de la tension appropriée.

Sinon, cela pourrait entraîner un incendie.

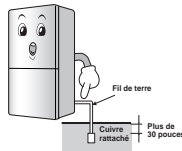

Si le câble ou la prise d'alimentation sont endommagés ou si les trous de la prise murale sont lâches, ne les utilisez pas.

Ceci peut provoquer un choc électrique, ou bien le court-circuit peut provoquer du feu.

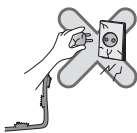

Attendez 5 minutes minimum après avoir rebranché la prise de courant.

Ceci peut faire échouer le fonctionnement du congélateur.



2. Lors de l'utilisation du réfrigérateur

Ne placez pas d'objets lourds ou dangereux (récipients contenant du liquide) sur le réfrigérateur.

Ils peuvent tomber et produire des blessures, du feu ou un choc électrique au moment d'ouvrir ou fermer la porte.



Ne vous cramponnez pas à la porte, aux clayettes ou au distributeur du réfrigérateur.

Ceci peut renverser le réfrigérateur ou blesser les mains. Veuillez notamment à ce que les enfants ne s'accrochent pas.



Empêchez les enfants de pénétrer à l'intérieur du réfrigérateur.

Ils pourraient mettre leur vie en danger.

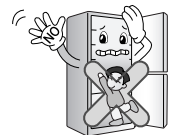

Évitez d'ouvrir et de fermer la porte du réfrigérateur trop brusquement. Les aliments contenus dans les balconnets de la contreporte du réfrigérateur pourraient basculer et vous blesser.

N'installez pas le réfrigérateur dans un endroit humide ou susceptible d'éclaboussures d'eau ou de pluie.

La détérioration de l'isolement des parties électriques peut produire des fuites électriques.



Importantes Mesures de sécurité

Veillez à ne pas utiliser ni stocker des matériaux inflammables (éther, benzène, alcool, médecines, gaz propane, spray ou cosmétiques) dans le réfrigérateur ou près de celui-ci.

Cela peut provoquer du feu ou voire des explosions.



Ne placez pas de bougie allumée dans le réfrigérateur pour déodoriser. N'utilisez pas un sèche-cheveux pour sécher l'intérieur et n'allumez pas une bougie pour éliminer les odeurs.

Ceci peut provoquer des explosions ou du feu.



Ne stockez ni des médicaments ni des matériaux de recherche dans le réfrigérateur.

Les produits qui exigent une température stricte au stockage peuvent se détériorer, ou bien provoquer des effets adverses ou risqués.



N'utilisez pas de spray combustible près du réfrigérateur.

Ceci peut provoquer du feu.



Évitez les appareils chauffants. Installez le réfrigérateur à l'abri d'un risque d'incendie, par exemple éloigné d'un endroit qui présente une fuite de gaz inflammable.

Ceux-ci peuvent provoquer du feu.

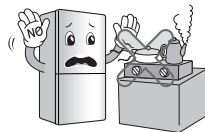

Ne placez pas de vases à fleurs, de tasses, de cosmétiques, de médicaments ou de récipients avec de l'eau sur le réfrigérateur.

Ceci peut provoquer du feu, un choc électrique ou des blessures en cas d'égouttement.



En cas d'orage, ou si le réfrigérateur reste inutilisé pendant un certain temps, débranchez la fiche d'alimentation.

Il existe un risque de choc électrique ou d'incendie.



Utilisez le réfrigérateur submergé après l'avoir vérifié.

Ceci peut provoquer du feu ou un choc électrique.



Lors qu'il y a une fuite de gaz, ne touchez ni le réfrigérateur ni la prise et ventilez la salle immédiatement.

- Une étincelle peut provoquer une explosion et aboutir à un incendie.
- Etant donné que le réfrigérateur utilise du gaz naturel (isobutane, R600a), un réfrigérant ami de l'environnement, même en quantité minimale (80-90 g) il représente un combustible. Si une fuite de gaz se présente lors du transport, l'installation ou l'utilisation du réfrigérateur, la moindre étincelle peut provoquer du feu et voire un incendie.

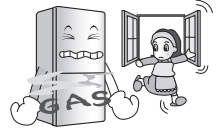

N'arrosez pas de l'eau ni à l'extérieur ou ni à l'intérieur du réfrigérateur et ne le nettoyez pas avec du benzène ou un diluant.

La détérioration de l'isolation des parties électriques peut provoquer un choc électrique ou de feu.



Lorsque vous détectez une odeur étrange ou de la fumée provenant du réfrigérateur, débranchez immédiatement la prise d'alimentation et contactez le centre de service.

Ceci peut provoquer du feu.



Importantes Mesures de sécurité

Ne permettez pas que de personnes autre qu'un ingénieur qualifié désassemble, répare ou altère le réfrigérateur.

Ceci peut provoquer une blessure, un choc électrique ou du feu.

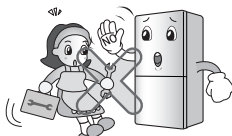

N'utilisez pas le réfrigérateur à des fins non-domestiques (conservation de médicaments ou de matériel de recherche, utilisation comme contenant, etc.).

Ceci peut provoquer des risques inattendus comme du feu, un choc électrique, la détérioration du matériel stocké ou une réaction chimique.

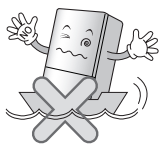

Lors du rejet du réfrigérateur, enlevez le matériel emballant de la porte.

Ceci peut faire que les enfants soient bloqués.



Cet appareil ne doit pas être utilisé par des personnes (y compris des enfants) souffrant de capacités physiques, sensorielles ou mentales réduites, ou manquant d'expérience et de connaissances, sauf sous la surveillance d'une personne responsable de leur sécurité leur ayant indiqué comment utiliser l'appareil.

Surveillez les enfants d'une doivent pas jouer avec l'appareil.

Installez le réfrigérateur sur un plancher solide et bien nivelé.

L'installation sur une superficie instable peut provoquer le renversement du réfrigérateur lors de l'ouverture ou la fermeture de la porte, ce qui entraînerait la mort.



N'insérez ni les mains ni des éléments pointus dans la sortie d'air réfrigérant, la couverture, la partie inférieure du réfrigérateur, la grille de résistance (trou épuisé) du derrière.

Ceci peut provoquer un choc électrique ou une blessure.

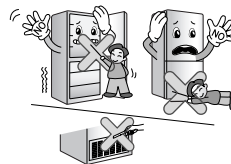

⚠ AVERTISSEMENT

La violation de cette directive peut provoquer des blessures ou bien endommager la maison ou le mobilier. Soyez toujours prudent, s'il vous plaît.

Ne touchez pas les aliments et les récipients dans le congélateur avec les mains mouillées.

Ceci peut provoquer la gelure.



Ne placez pas les aliments n'importe comment à l'intérieur du réfrigérateur.

Ils pourraient tomber lors de l'ouverture ou de la fermeture de la porte du réfrigérateur et blesser quelqu'un.

Ne mettez pas de bouteilles dans le congélateur.

Ceci peut provoquer la congélation des liquides et faire casser ainsi la bouteille, provoquant des blessures.



N'insérez pas les mains dans la partie inférieure du réfrigérateur.

La plaque en fer du fond peut provoquer des blessures.



Importantes Mesures de sécurité

Prenez le réfrigérateur par la poignée frontale d'en bas et par celle d'arrière en haut.

Autrement, vos mains peuvent glisser et provoquer des blessures. Le réfrigérateur étant lourd, ne le transportez pas seul sous peine de vous blesser ou de provoquer un accident.

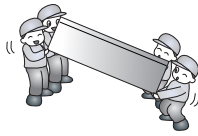

L'ouverture ou la fermeture de la porte du réfrigérateur-congélateur pouvant provoquer des blessures aux personnes à proximité, prenez les précautions nécessaires.

L'ouverture ou la fermeture de la porte peut faire que les pieds ou les mains soient attrapés dans la fissure de la porte ou que les enfants se fassent mal avec l'angle.



Ne mettez pas d'animaux vivants dans le réfrigérateur.

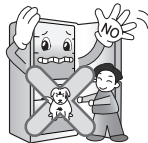

Précaution

▲ PRUDENCE

- Ce réfrigérateur doit être correctement installé et placé selon les instructions d'installation avant de l'utiliser.
- Ne jamais débrancher votre réfrigérateur en tirant sur le cordon électrique. Agrippez fermement la prise et débranchez-la de la prise murale.
- Après que votre réfrigérateur-congélateur est en fonction, ne touchez pas les surfaces froides dans le compartiment de congélation, particulièrement lorsque vos mains sont mouillées. La peau peut rester coller à ces surfaces froides.

L'accessibilité de la Prise d'alimentation

Le réfrigérateur-congélateur doit être positionné pour que la prise d'alimentation est accessible pour la déconnexion en cas d'accident.

Remplacement de la Corde d'Alimentation

Si la corde d'alimentation est endommagée, elle doit être remplacée par le fabricant ou par l'agent de service ou par quelqu'un qualifié similaire pour éviter le hasard.

DANGER

Risque d'enfermer un enfant.
Avant de jeter votre vieux réfrigérateur ou congélateur, enlevez les portes.
Laissez les étagères en place pour que les enfants ne puissent pas se glisser facilement à l'intérieur.

Ne pas Conserver

- N'emmagasinez pas ou n'utilisez pas de l'essence ou d'autres produits inflammables en proximité de cet appareil ou d'autres appareils.
- Ne pas stocker de substances explosives telles qu'une bombe aérosol avec un propulseur inflammable dans cet appareil."

Mise à Terre

Dans le cas d'un court-circuit électrique, la mise à terre réduit le risque de chocs électriques en fournissant un câble de fuite au courant électrique. Pour prévenir tout choc électrique, l'appareil doit être mis à terre. Une utilisation impropre de la fiche de terre peut provoquer un choc électrique.

Importantes Mesures de sécurité

⚠ PRUDENCE

- ⚠ Faites attention à ce que les ouvertures d'aération de votre unité ne soient pas obstruées.
- ⚠ Ne pas utiliser de dispositif mécanique ou autres moyens pour accélérer le procédé de décongélation.
- ⚠ Ne pas endommager le circuit réfrigérant.
- ⚠ Ne pas utiliser de dispositifs électriques à l'intérieur des compartiments du stockage de nourriture, excepté s'ils sont du même type recommandé par le fabricant.
- ⚠ Le réfrigérant ainsi que le gaz d'isolation utilisé dans l'unité demande des procédures spéciales de destruction. Lors de la destruction de l'unité consultez un agent de service ou une personne similaire qualifiée.



Cet appareil contient du réfrigérant d'isobutane (R600a), gaz naturel avec la compatibilité environnementale élevée, mais également combustible. Au cours du transport et de l'installation de l'appareil, des soins particuliers devraient être pris pour s'assurer qu'aucune pièce du circuit de réfrigération n'est endommagée. Le réfrigérant renversé hors des pipes pourrait mettre le feu ou causer des blessures à l'oeil. Si une fuite est détectée, évitez tout contact avec des flammes ou des sources potentielles d'incendie et aérez la salle dans laquelle l'appareil est localisé pendant plusieurs minutes.

Afin d'éviter la création d'un gaz inflammable si une fuite dans le circuit de frigorification se produit, aérez la pièce. La pièce dans laquelle l'appareil est localisé dépend de la quantité de réfrigérant utilisée. La salle doit être de 1 m² pour chaque 8 g de réfrigérant de R600a à l'intérieur de l'appareil. La quantité de réfrigérant dans votre appareil est indiquée sur la plaque d'identité à l'intérieur de l'appareil.

Ne faites jamais fonctionner un appareil montrant des signes de mauvais fonctionnement. Dans le doute, consultez votre revendeur.

⚠ AVERTISSEMENT

- Si la prise murale est lâche, n'insérez pas la prise.
Cela peut provoquer une décharge électrique.
- Ne débranchez jamais votre réfrigérateur en tirant sur le cordon. Saisissez toujours la prise fermement et tirez-la directement.
Vous pouvez débrancher un fil et causer un court circuit.
- N'employez pas un tissu mouillé ou humide en nettoyant la prise. Enlevez n'importe quels corps étrangers des goupilles de la prise électrique.
Autrement, il y a un risque d'incendie.
- Après avoir débranché l'appareil, attendez au moins cinq minutes avant de le rebrancher à la prise murale.
Le mauvais fonctionnement du congélateur peut provoquer des dégâts.
- Si l'appareil ne doit pas être employé pendant longtemps, débranchez-le.
N'importe quelle détérioration de l'isolation peut causer un incendie.
- Ne laissez pas les enfants toucher ou jouer avec le panneau de commande sur l'avant de l'appareil.
- Le réfrigérant utilisé dans le réfrigérateur/ congélateur et le gaz dans le matériel d'isolation exigent une procédure spéciale de destruction. Assurez-vous qu'aucune des pipes derrière l'appareil n'est endommagée avant la destruction.

⚠ PRUDENCE

Veuillez ne pas laver les tiroirs inférieurs au lave-vaisselle; les températures élevées pourraient endommager les paniers et les rendre inutilisables.

Identification des pièces

Nom du modèle : GB7143**(A/B/G/P/R)*

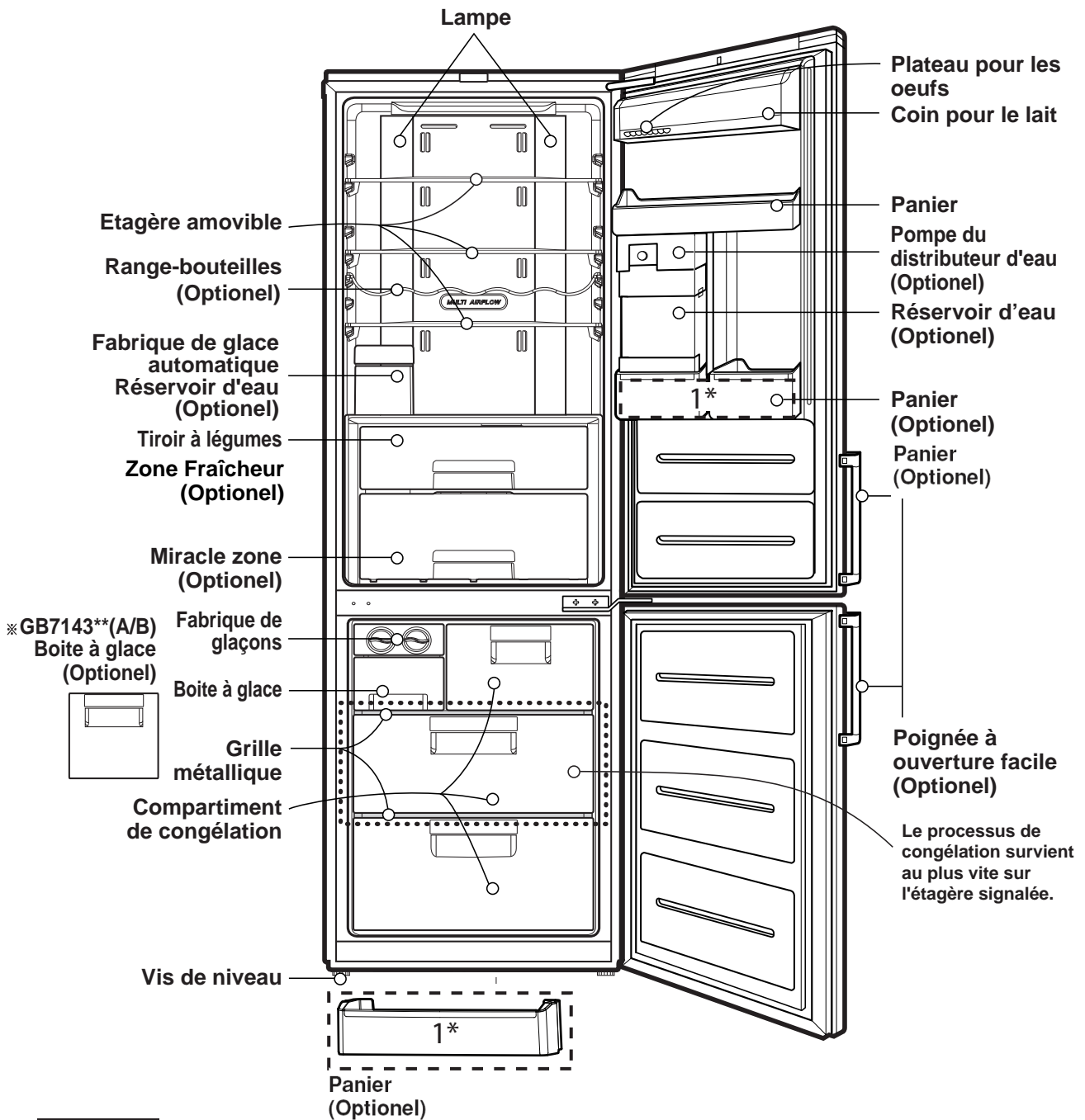

Remarque

Si vous trouvez quelques pièces manquantes de votre unité, ce sont des pièces seulement utilisées dans d'autres modèles (i.e. la "Miracle zone" n'est pas incluse dans tous les modèles)

Nom du modèle : GB7138****

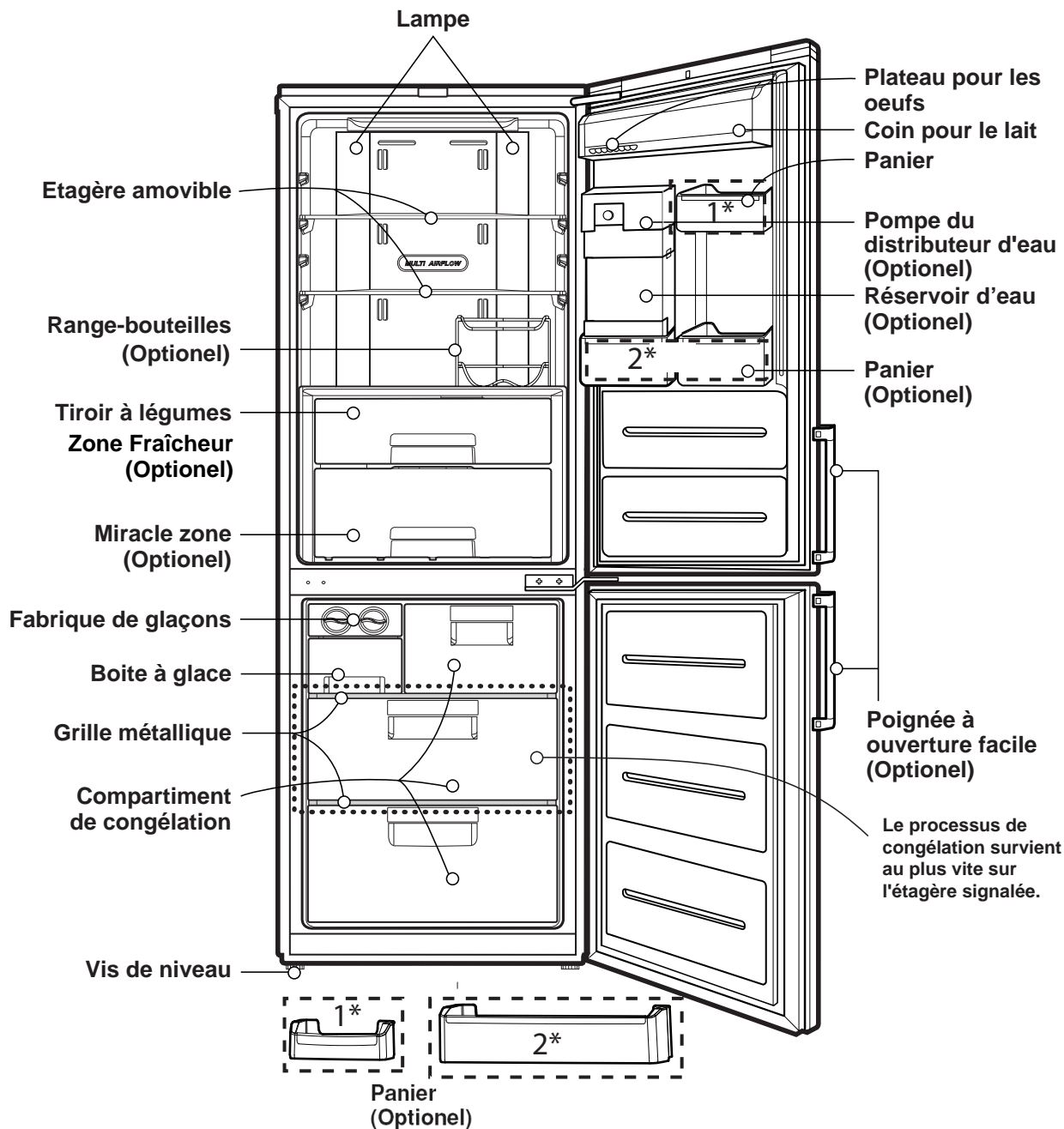

Remarque

Si vous trouvez quelques pièces manquantes de votre unité, ce sont des pièces seulement utilisées dans d'autres modèles (i.e. la "Miracle zone" n'est pas incluse dans tous les modèles)

Identification Des Pièces

Modèle: GC*51****
 GC*52****
 GC56****
 GC57****
 GCD57****
 GCF57****

GCD5125NS	GCF-5136WH	GCF-5137TI
GC*-5225**	GC*-5228**	GCF-5238**
GC5618NS	GC5619WH	GC5629NS
GC5739SC		
GCD5711NS	GCD5718NS	
GCF5728SC		

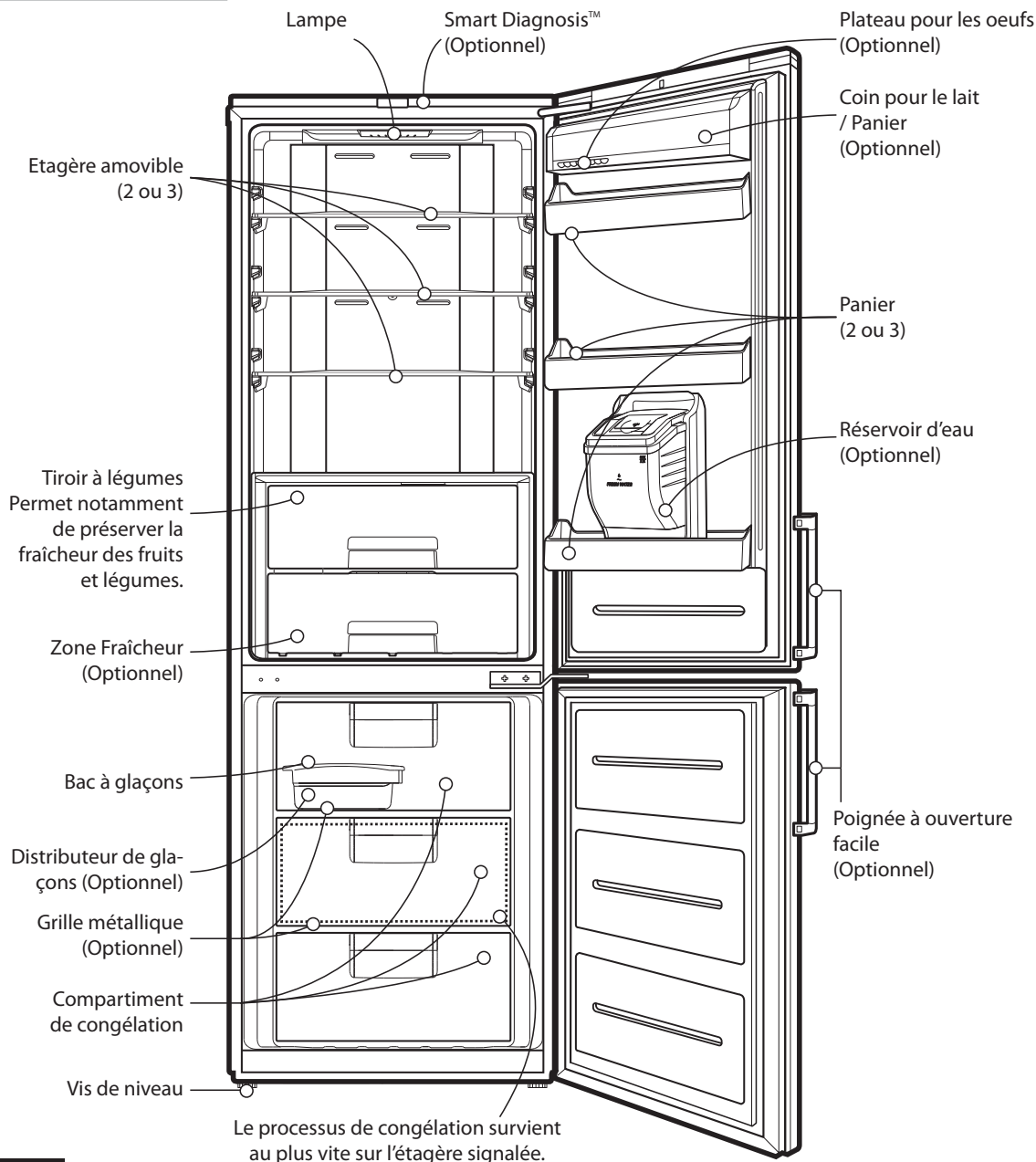

Remarque

Si vous trouvez quelques pièces manquantes de votre unité, ce sont des pièces seulement utilisées dans d'autres modèles.

Identification Des Pièces

Modèle: **GCD-51****
GC54****
GCD56****
GCF56****

GCD-5125PG
 GC5400WH GC5410NS
 GCD5611NS
 GCF5622NS

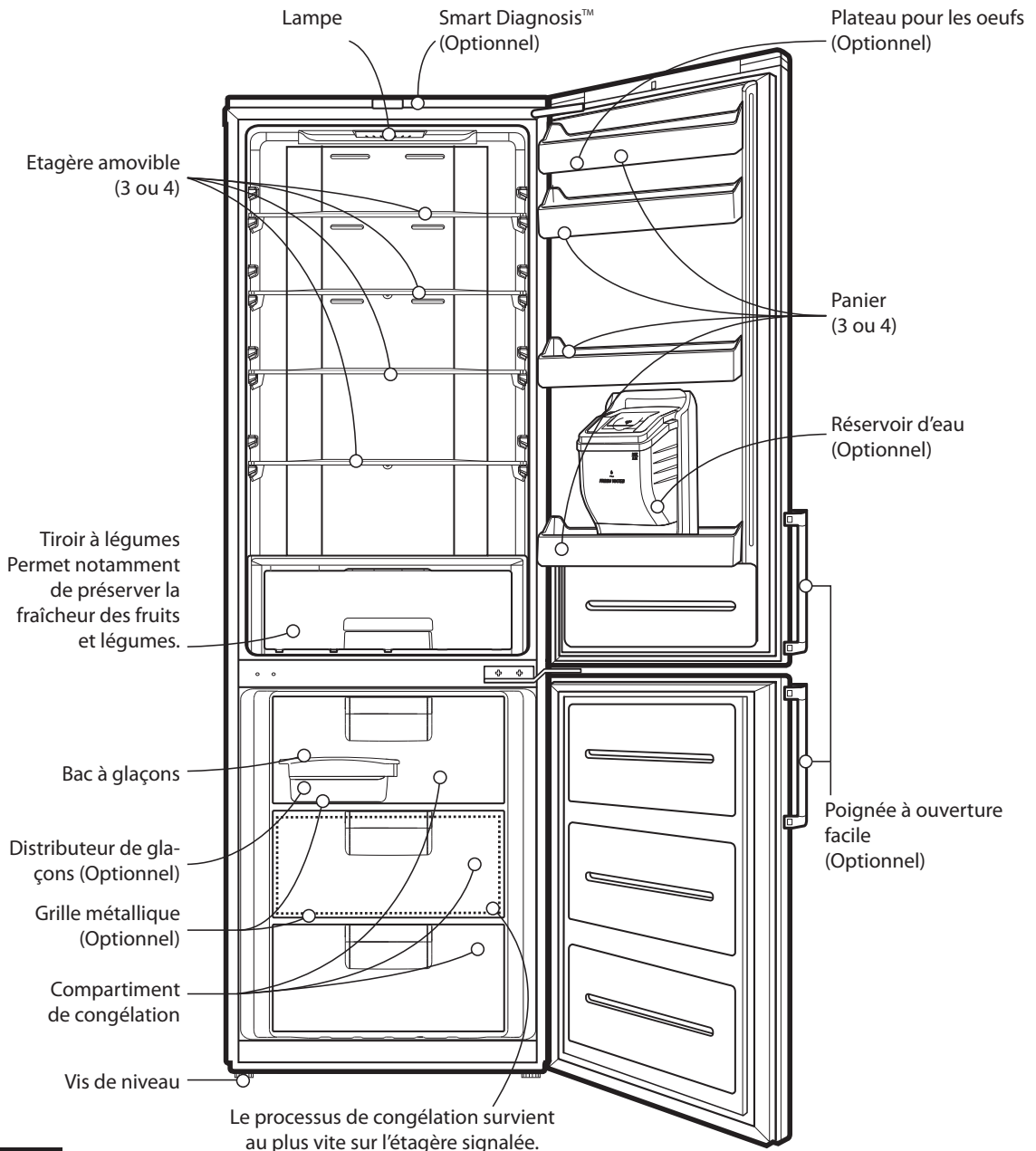

Remarque

Si vous trouvez quelques pièces manquantes de votre unité, ce sont des pièces seulement utilisées dans d'autres modèles.

Identification des pièces

Nom du modèle : GB5240****

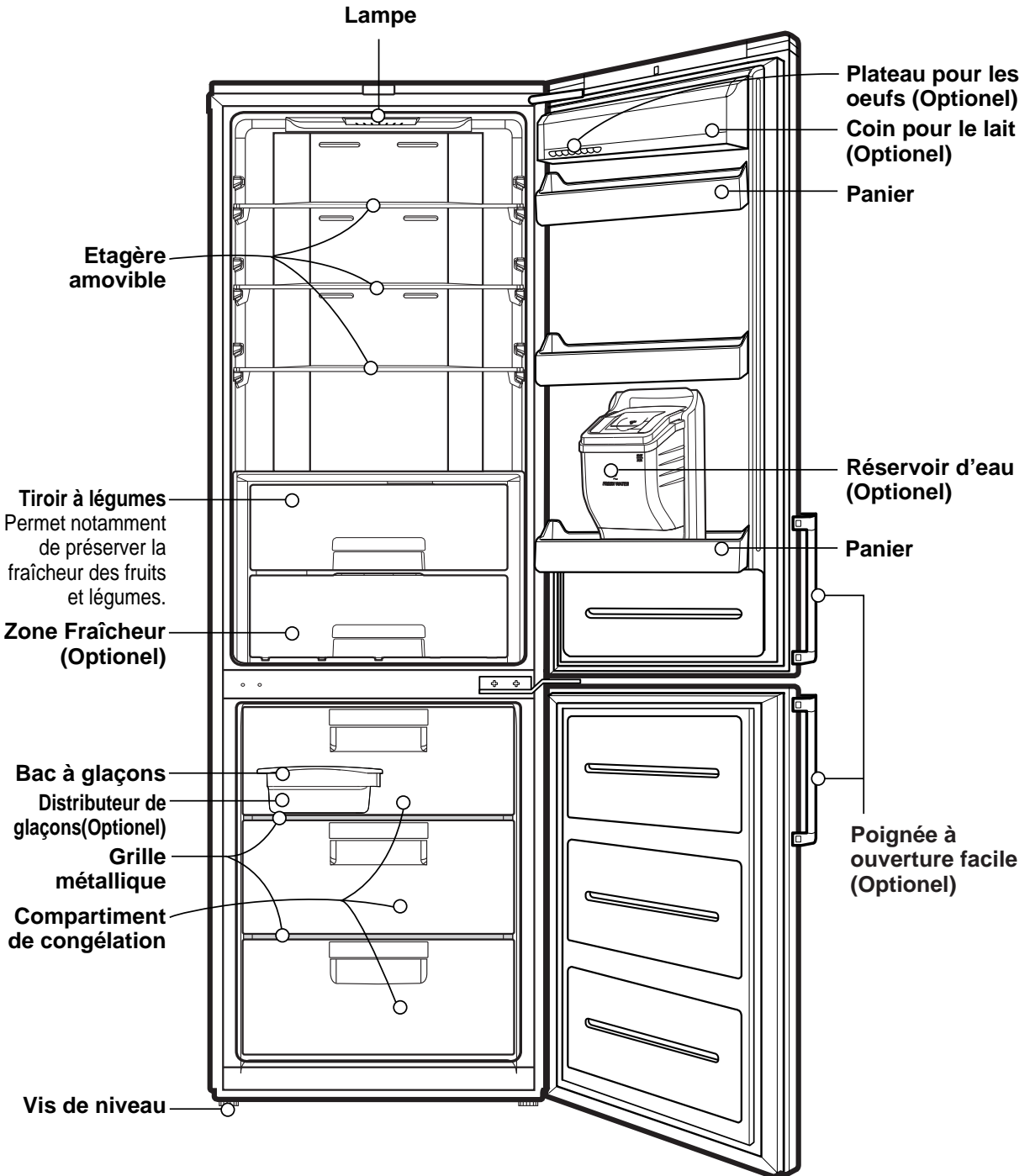

Remarque

Si vous trouvez quelques pièces manquantes de votre unité, ce sont des pièces seulement utilisées dans d'autres modèles.

Nom du modèle : GB5237****

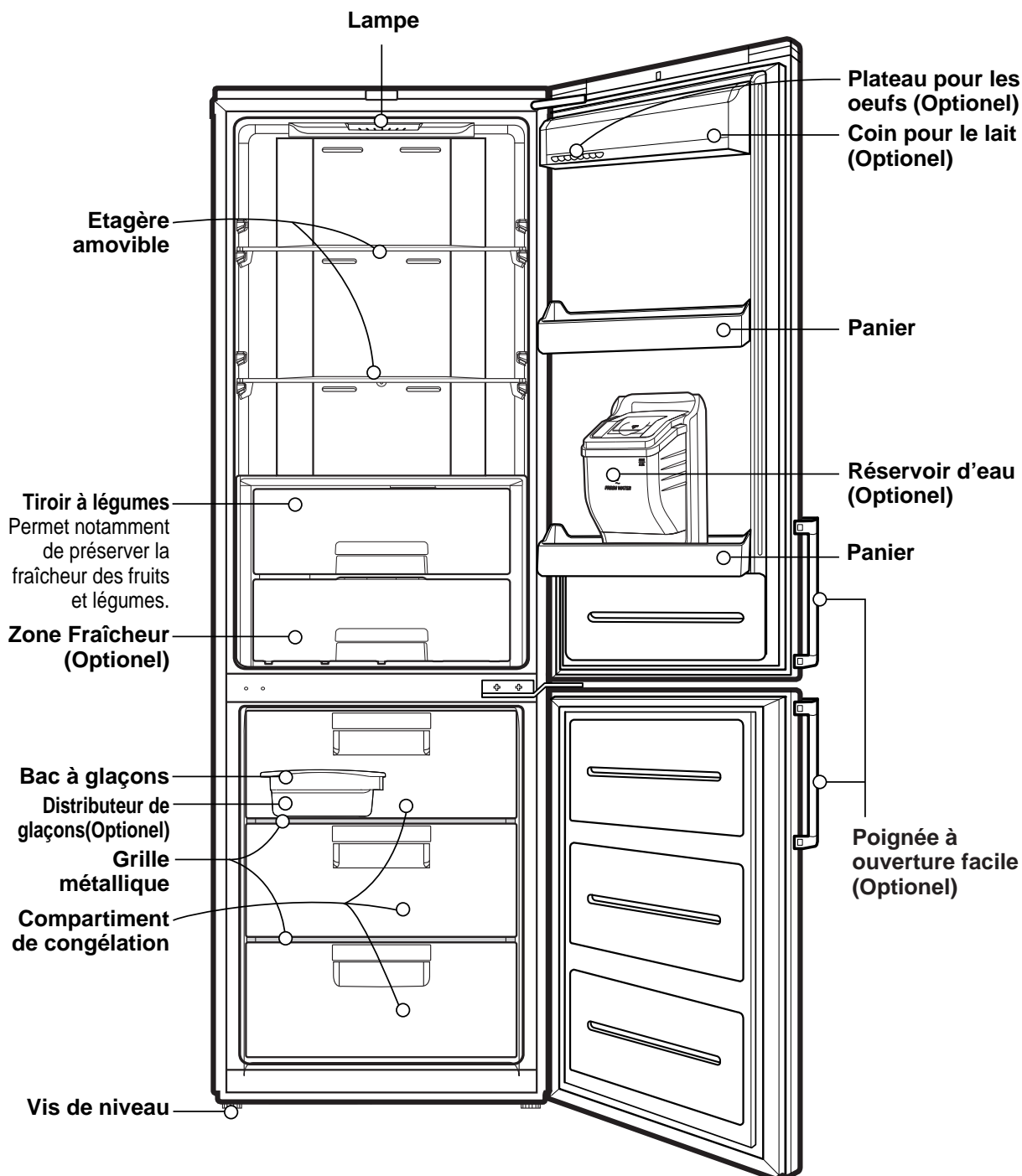

Remarque

Si vous trouvez quelques pièces manquantes de votre unité, ce sont des pièces seulement utilisées dans d'autres modèles.

Nom du modèle : GB5234****

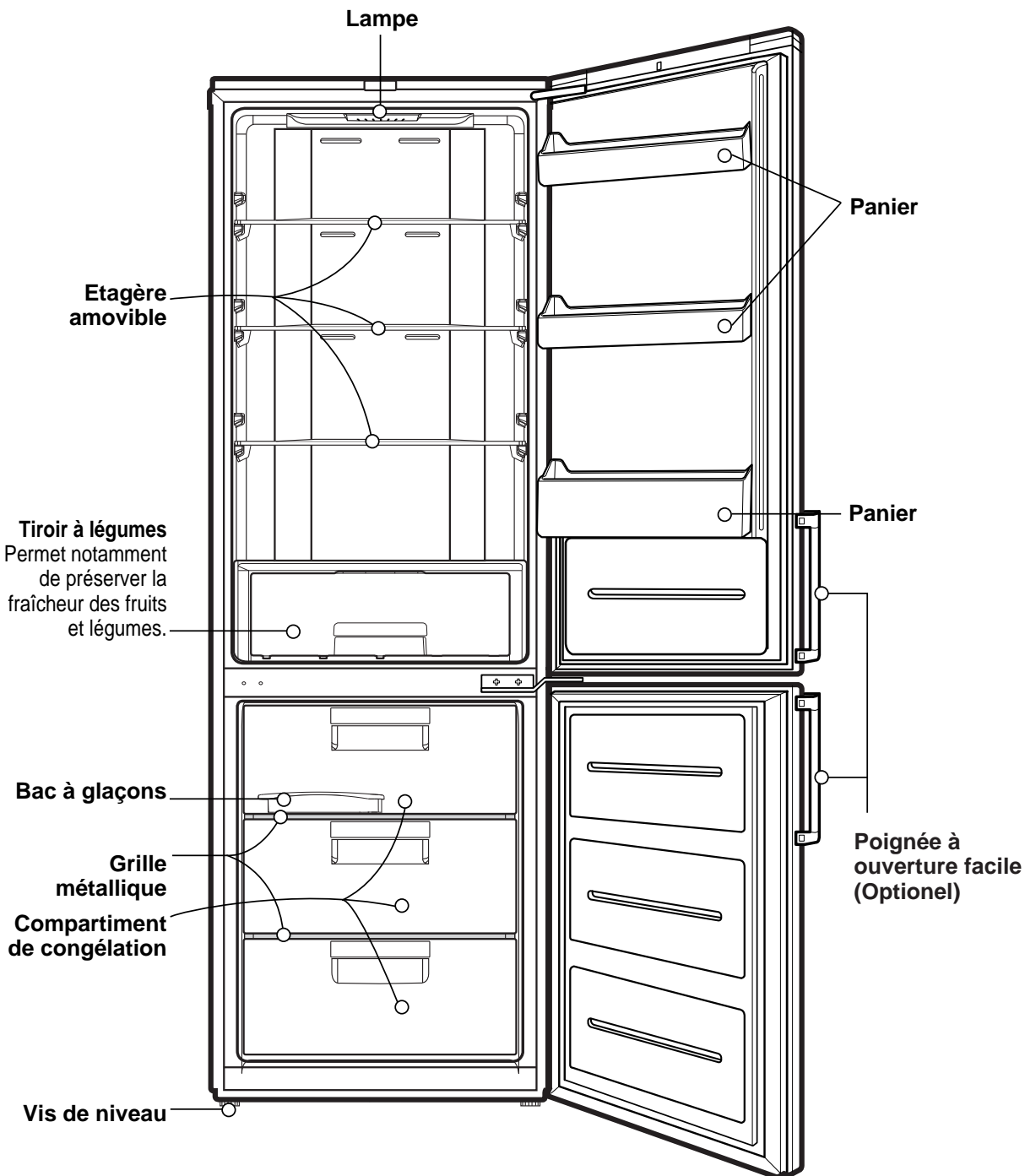

Remarque

Si vous trouvez quelques pièces manquantes de votre unité, ce sont des pièces seulement utilisées dans d'autres modèles.

Installation

1. Choisissez un bon emplacement.
Placez votre réfrigérateur-congélateur dans un endroit où il est facile à utiliser.
2. Evitez de placer l'appareil à côté d'une source de chaleur, de la lumière directe du soleil ou d'une source d'humidité.
3. Pour garantir une bonne circulation de l'air autour du réfrigérateur, veuillez aménager suffisamment d'espace des deux côtés comme au-dessus de l'appareil et conserver un intervalle de 5 cm entre l'arrière de l'unité et le mur.
4. Pour éviter des vibrations, l'appareil doit être nivelé.
Si nécessaire, réglez les vis de nivellement pour compenser un plancher inégal.
L'avant doit être légèrement plus élevé que l'arrière pour faciliter la fermeture de la porte.
Des vis de nivellement peuvent être utilisées pour incliner légèrement le corps du réfrigérateur.
Vissez les vis de nivellement dans le sens contraire des aiguilles d'une montre (↺) pour soulever l'appareil, dans le sens contraire des aiguilles d'une montre (↻) pour l'abaisser.
5. Nettoyez complètement votre réfrigérateur-congélateur et enlever toute la poussière accumulée pendant le transport.
6. Installez les accessoires comme les barquettes à glaçons, etc. dans leurs emplacements. Ils sont emballés ensemble pour prévenir de possibles dommages pendant le transport.
7. Branchez le câble d'alimentation à une prise.
Ne branchez pas d'autres appareils à la même prise.

Certains modèles uniquement:

8. Afin d'assurer la circulation correcte de l'air autour de l'appareil, il faut laisser un espace convenable des deux côtés, sur le haut et derrière du réfrigérateur. Il faut mettre en place les douilles d'écartement dans les coins supérieurs à l'arrière de l'appareil, voir fig.1. Les douilles (2) se trouvent dans le bac de la chambre intérieure du réfrigérateur.

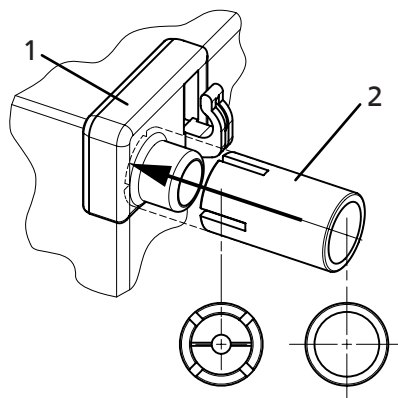

Fig. 1. Placer les douilles (2) sur le coin (1) et serrer jusqu'à blocage.

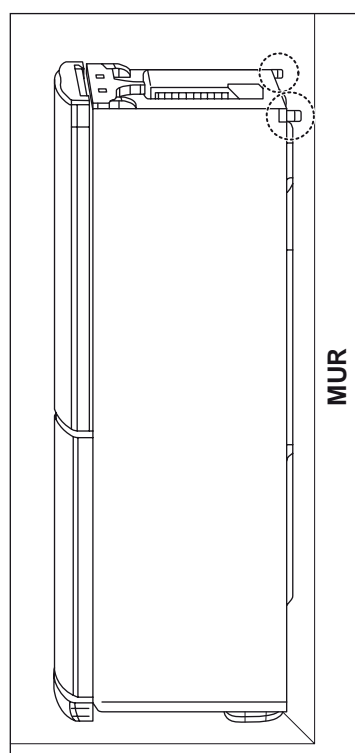

Fig. 2. Approcher le frigo contre du mur.

Mode d'utilisation de l'appareil

Cet appareil est destiné à être utilisé dans des applications domestiques et analogues, telles que:

- les cuisines de personnel de magasins, bureaux et autres environnements de travail,
- les fermes et par les clients dans les hôtels, motels et autres environnements de type résidentiel,
- les environnements de type chambres d'hôtes,
- la restauration et les applications similaires non destinées à la vente au détail

Démarrage

Quand votre réfrigérateur-congérateur est installé, il a besoin de 2-3 heures pour se stabiliser à la température normale de fonctionnement avant de le remplir avec de la nourriture fraîche ou congelée.

Si la fiche d'alimentation est débranchée, attendez 5 minutes avant de le remettre en marche.

Votre réfrigérateur-congérateur est maintenant prêt à l'utilisation.

Remarque

Ne déplacez pas le réfrigérateur alors que le réfrigérateur est en train de fonctionner.

Il est possible que le compresseur émette temporairement un bruit de cliquetis. (Cela est normal et n'aura aucun impact sur les performances ou la durée de vie du compresseur.

Le bruit de cliquetis cessera dès que le réfrigérateur sera au repos.)

Classe climatique

Cet appareil est conçu pour un fonctionnement dans la classe délimitée de température ambiante, variant selon les zones climatiques. Ne pas utiliser cet appareil à une température non définie dans les limites. La classe climatique ainsi que la description technique de votre appareil sont indiquées sur une étiquette. Celle-ci se trouve à l'intérieur de votre appareil.

Classe	Symbole	Intervalle de température ambiante en °C
Température étendue	SN	+10 ~ +32
Température	N	+16 ~ +32
Subtropicale	ST	+16 ~ +38
Tropicale	T	+16 ~ +43

Thermostat

Votre réfrigérateur congélateur possède des boutons pour vous permettre de régler la température dans le réfrigérateur et dans le compartiment de coagulation.

Panneau d'affichage pour la commande de Température

Réglage de la température et des fonctions

FRANÇAIS

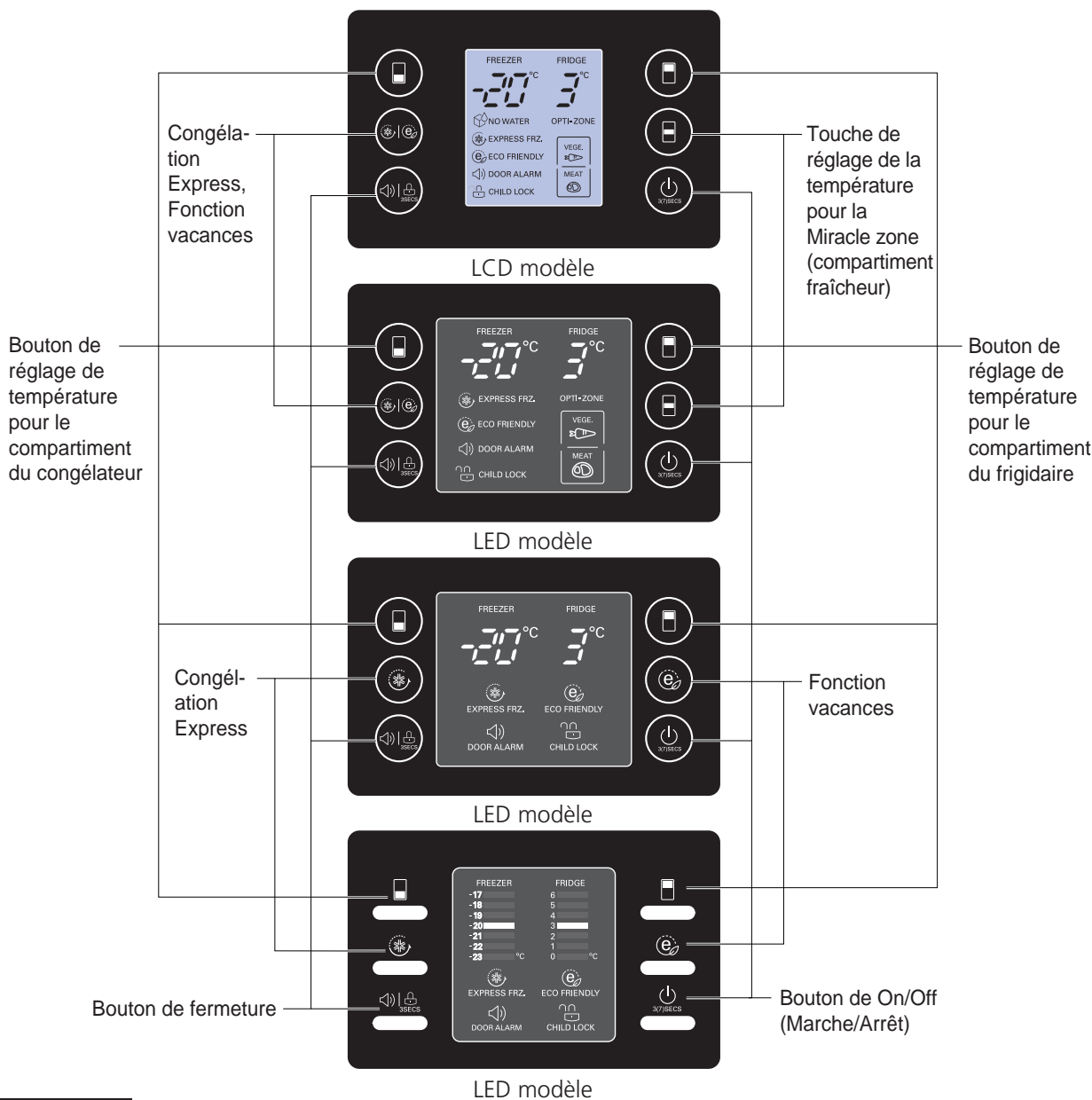

Remarque

Toute fonction de réglage du LCD modèle est actionnée après avoir appuyé sur n'importe quel bouton.

Panneau d'affichage pour la commande de Température

Réglage de la température et des fonctions

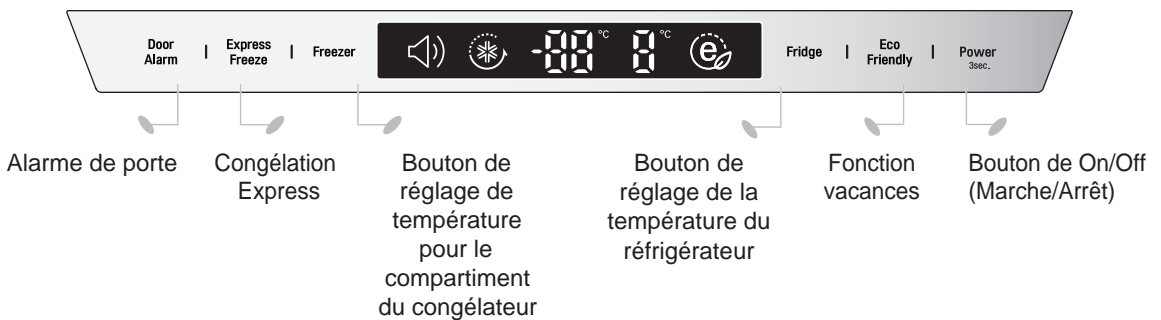
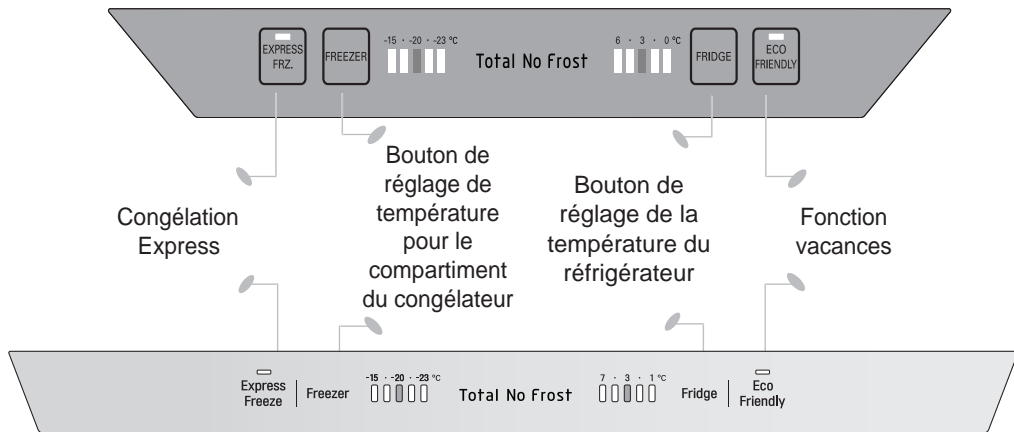
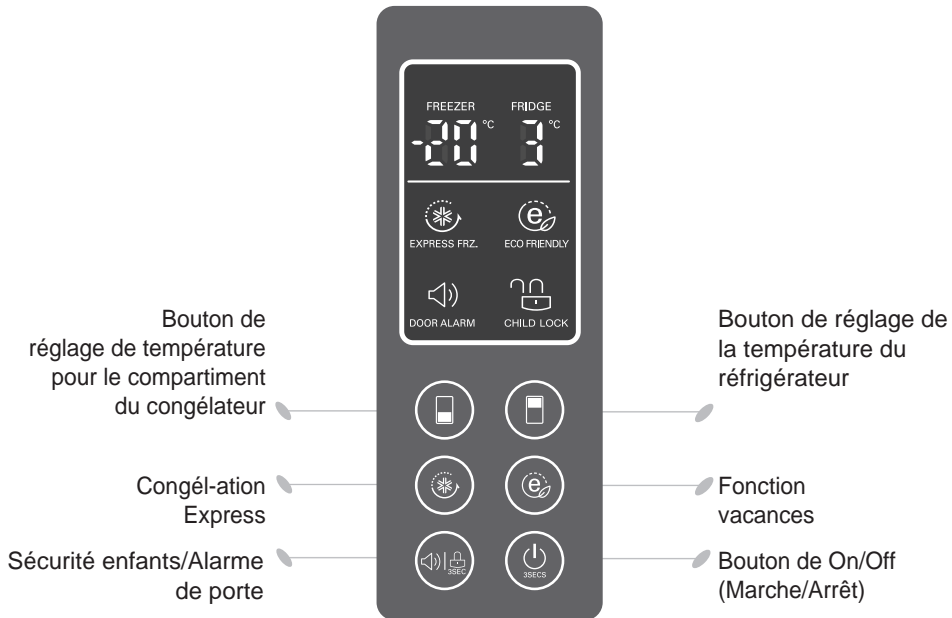

Comment régler la température dans le compartiment de réfrigérateur et du congélateur

- La température initiale du compartiment de congélateur et de réfrigérateur est respectivement -20°C et 3°C.

Vous pouvez maintenant ajuster la température des compartiments comme vous le voulez.



LCD modèle



LED modèle

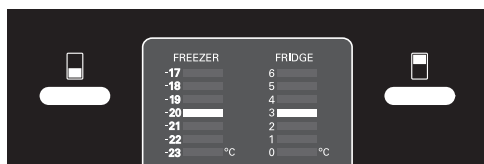

LED modèle

< Type extérieur >



< Type intérieur >

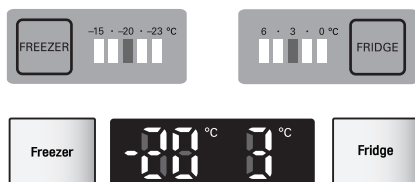

Remarque

La température intérieure réelle change selon le statut de la nourriture, la température de réglage indiquée est une température de cible, qui n'est pas la température réelle dans le réfrigérateur.

La fonction de réfrigération est faible au début du fonctionnement. Veuillez régler la température comme ci-dessus après utilisation du réfrigérateur pendant les jours 2~3 minimum.

Miracle zone (Compartiment fraîcheur) (Optionel)

- En appuyant sûr le bouton, stockez les légumes, les fruits (à température relativement basse de conservation) ou d'autres types de nourriture tels que la viande à dégivrer.

Méthode d'utilisation

- Vous pouvez choisir la gamme de température optimale selon des types de nourriture stockés.

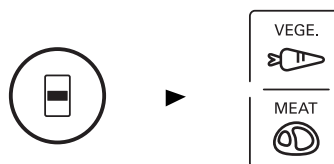

- Deux réglages de température disponibles : 2°C pour les fruits et légumes, -1°C pour la viande et le poisson.
- Vous pouvez ainsi optimiser la conservation des aliments selon que vous stockez des fruits et légumes ou d'autres aliments nécessitant un maintien de l'humidité, ou bien de la viande ou du poisson qui doivent rester frais.
- Lorsque le voyant de la touche "VEGE." est allumé, la Miracle zone se transforme en compartiment fraîcheur.
- La température du compartiment fraîcheur est maintenue entre -2°C et 3°C, quelle que soit la température ambiante.

Le compartiment fraîcheur permet de conserver les aliments à une température spéciale.

OPTI-ZONE



Congélateur Express

- Sélectionnez cette fonction pour obtenir une congélation rapide.
- Cette fonction est employée quand vous voulez geler les nourritures rapidement. Appuyez sur la touche Express Frz. (congélation rapide) une fois ; la congélation rapide entre alors en fonction et le voyant s'allume.
- Cette opération prend environ 3/24 heures. Lorsqu'elle est finie, elle revient automatiquement à la position de température précédente. Si vous voulez arrêter l'opération, appuyez sûr le bouton Express Frz. une fois de plus, la lampe s'éteint, et l'opération de Express Frz. s'arrête et le réfrigérateur revient à la température précédente.

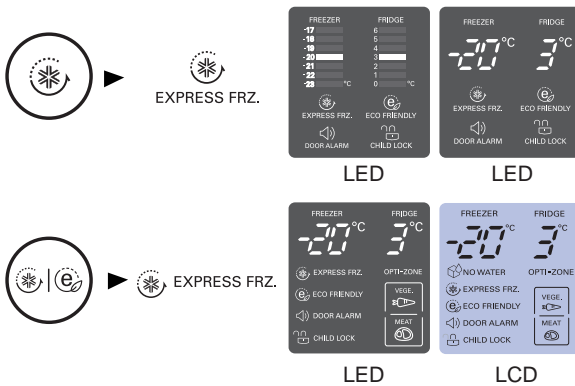

< Type extérieur >



< Type intérieur >

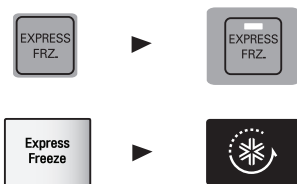

- La flèche demeure sur le statut "on" après avoir clignotée 4 fois lorsque Express Frz. est sur "On".

Fonction vacances

- Cette fonction fait passer le réfrigérateur-congélateur en mode économie d'énergie en réduisant la consommation d'énergie, ce qui est utile lorsque vous partez en vacances. En appuyant sur 'FONCTION VACANCES' l'opération commence avec la lampe allumée, en appuyant à nouveau la fonction s'arrête.

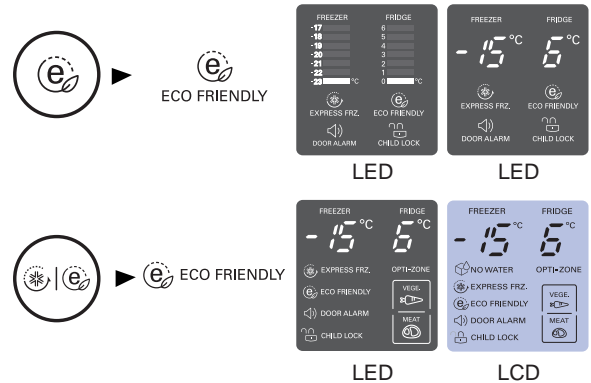

< Type extérieur >



< Type intérieur >



Remarque

Lorsque la fonction vacances est activée, les autres touches sont inopérantes. Pour désactiver la fonction vacances, appuyez sur la touche Eco Friendly. Les autres touches sont à nouveau actives et le réfrigérateur revient au réglage de température précédent.

Test automatique

- Cette fonction détecte automatiquement la panne. Lorsque celle-ci est localisée dans le produit pendant l'utilisation du réfrigérateur.
- Si la panne se produit et que l'appareil ne fonctionne pas en appuyant sur n'importe quel bouton et que l'indication normale n'est pas faite, ne coupez pas le courant pas la puissance et immédiatement contactez le centre commercial local.
- Beaucoup de temps est nécessaire pour que le technicien détecte la pièce défectueuse en arrêtant l'appareil.

Fermeture

Pour le LED Modèle

- Appuyer sur ce bouton arrête le fonctionnement des autres boutons.
- "Locking" (fermer) ou "Un-Locking" "Ouvrir" est répété toutes les fois que le bouton LOCK est appuyé.
(Pour "verrouiller", appuyez sur la touche 'VERROU' pendant 3 secondes.
Pour "débloquer", appuyez sur la même touche pendant 3 seconde.)
- Lorsque "LOCK" est activé, les autres boutons ne peuvent être actionnés.

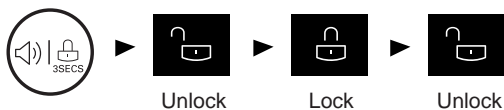

< Type extérieur >

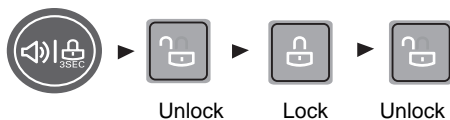

Marche/Arrêt

- Appuyez sur cette touche du allumer ou éteindre le réfrigérateur.
- Les positions ON et OFF s'alternent à chaque fois que vous appuyez sur la touche MARCHE / ARRÊT.
(Pour éteindre, appuyez sur la même touche pendant 3~7 seconde.
Pour allumer, appuyez sur la touche ON/OFF pendant 1 secondes.)

Compartment réfrigérateur (Certains modèles uniquement)

Fresh 0 zone

Utilisez cette zone uniquement pour conserver de la viande et du poisson. Si vous introduisez des fruits ou légumes, ils risquent de geler.



Vous pouvez modifier la température de "Zone fraîcheur 0" selon les réglages répertoriés ci-dessous.

Si la température du compartiment réfrigérateur est réglée sur 6°C, celle de la Zone fraîcheur '0' est 4 ± 2°C.

Si la température du compartiment réfrigérateur est réglée sur 3°C, celle de la Zone fraîcheur '0' est 0 ± 2°C.

Si la température du compartiment réfrigérateur est réglée sur 0°C, celle de la Zone fraîcheur '0' est -3 ± 2°C.

Retrait du tiroir Miracle zone

Pour les modèles sur rails

Pour retirer le bac à légumes, tirez-le vers vous et soulevez-le.

1. Soulevez légèrement l'avant du tiroir et tirez-le vers vous.
2. Penchez légèrement le tiroir d'un côté.
3. Sortez le tiroir.

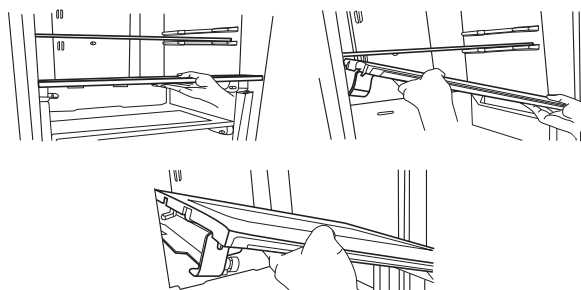

Lumière Vita (Optionel)

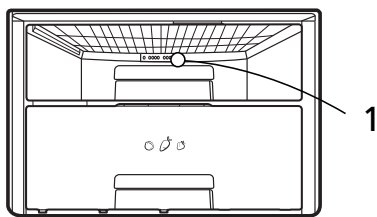

1. La DEL est allumée toute la journée automatiquement. Cela permet aux légumes de se photo synthétiser. Les Lumière Vitas sont situées à l'arrière du bas à légumes.
- Le visionnement du laser sans aucuns instruments optiques (par exemple télescopes, jumelles, lunettes ou verre grossissant) peut causer des dommages aux yeux.
 - Les DELs sont actionnées automatiquement. Ne pas découvrir les DELs. Contactez un technicien qualifié en cas de panne d'une DEL.

⚠ AVERTISSEMENT

- L'utilisation de commandes ou de réglages ou de performance des procédures autres que ceux spécifiés dans ce manuel, peut provoquer des expositions dangereuses aux radiations.

Séparation du bac à légumes

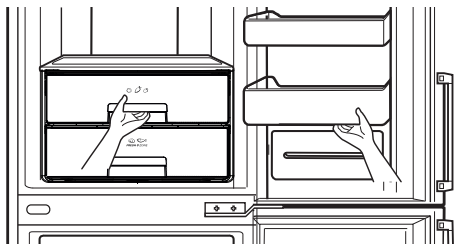

Retirez le balconnet inférieur de la porte en le soulevant.
Tirez vers vous le bac jusqu'à ce qu'il bloque.
Soulevez-le alors légèrement et retirez-le.

Retrait du bac à légumes ou de la Miracle zone (Optionel)

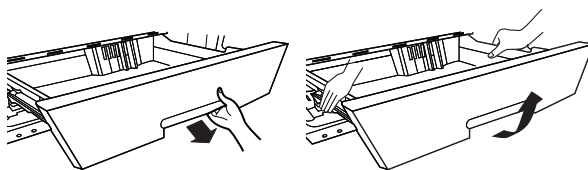

Pour les modèles sur rails

Lors de la séparation du tiroir à légumes et du tiroir opti-zone, tirez le tiroir à légumes vers vous, puis soulevez le tiroir avec les deux mains.

Alarme de la porte

- Lorsque la porte du réfrigérateur reste ouverte un certain temps, le signal sonore retentit. Entrez en contact svp avec le centre commercial local si l'alarme continue même après que la porte soit fermée.
- Vous pouvez activer ou désactiver ce signal sonore en appuyant brièvement sur la touche "DOOR ALARM".



Boite à glaçons

- Sortez le compartiment de fabrication des glaçons, remplissez-le d'eau et remettez-le dans sa position d'origine.

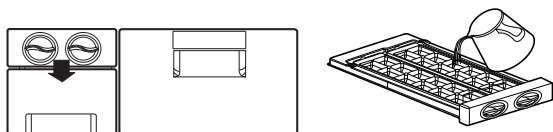

- Les glaçons tomberont dans le casier d'entreposage de la glace en tournant la poignée de séparation de glace du compartiment de fabrication de glace.

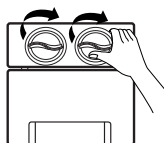

- Vous pouvez fabriquer des glaçons ou utiliser cet espace pour conserver des aliments congelés. Pour cela, il vous suffit de retirer le compartiment de fabrication des glaçons (1), comme illustré.

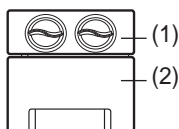

Remarque

- Tournez la poignée de séparation de la glace avant que la glace ne soit entièrement gelée peut faire couler l'eau dans le casier d'entreposage de la glace et coller les glaçons entre eux.
- Retirez les glaçons du réservoir pour les utiliser mais ne pas mettre d'eau dans ce réservoir pour la geler. La réserve à glaçons pourrait geler et se briser.
- Lorsque le réservoir est plein, les glaçons tombent au fond si vous ne pouvez pas retirer le réservoir. Assurez-vous de ne pas conserver le réservoir trop plein.

Boite à glaçons

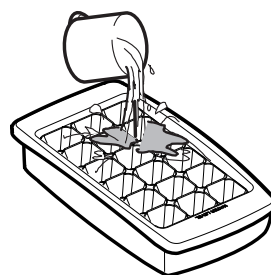

- Sortez le récipient pour bac à glaçons. Remplissez le bac avec de l'eau jusqu'au niveau indiqué et remettez-le à sa place.
- Vous pouvez le placez dans l'étage supérieur ou au milieu du compartiment de congélation.



- Si vous avez besoin rapidement de glaçons, appuyez sur le bouton « EXPRESS FRZ. »
- Pour récupérer des glaçons, tenez bien les deux bords du bac et appuyez pour légèrement le déformer.

CONSEIL

Pour retirer plus facilement les glaçons, versez de l'eau sur le bac puis secouez-le.

Décongélation

- Le dégivrage à lieu automatiquement.
- L'eau de dégivrage coule dans le plateau d'évaporation et est évaporée automatiquement.

Distributeur d'eau (Optionel)

Dispositifs

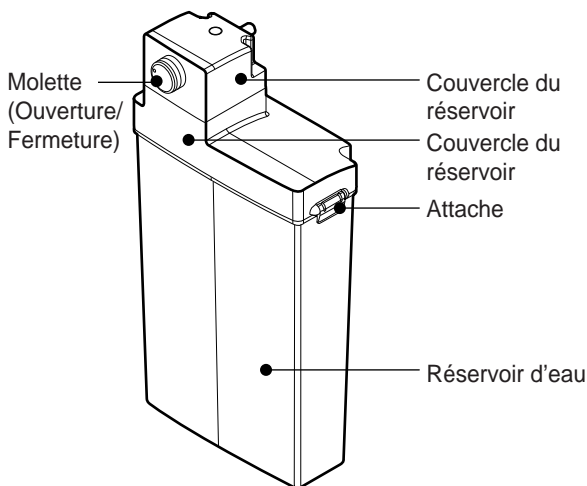
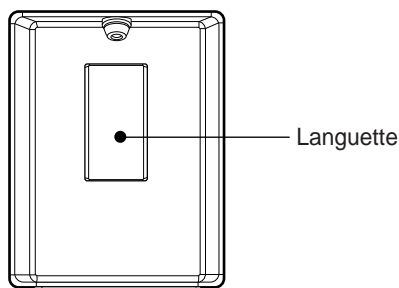

Remplir le réservoir d'eau

1. Tournez la molette en position d'ouverture. Sortez le réservoir d'eau. Libérez l'attache, ouvrez le couvercle du réservoir, puis remplissez le réservoir d'eau à l'aide d'un pichet, par exemple.
2. Une fois le réservoir rempli d'eau potable, remettez le couvercle en place et refermez l'attache.
3. Si vous utilisez le réservoir d'eau pour la première fois ou si vous ne vous en êtes pas servi depuis longtemps, remplissez-le avec au moins 3.2L d'eau.

Distributeur d'eau (Optionel)

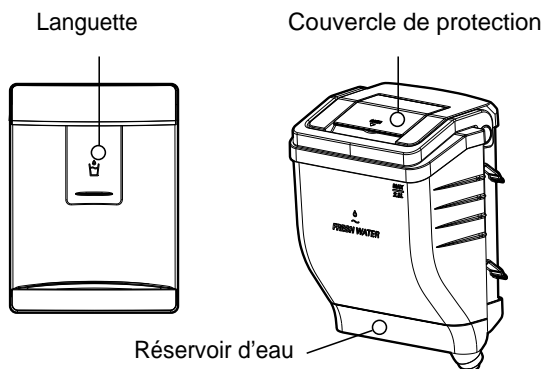

Remplir le réservoir d'eau

Démontage du réservoir d'eau

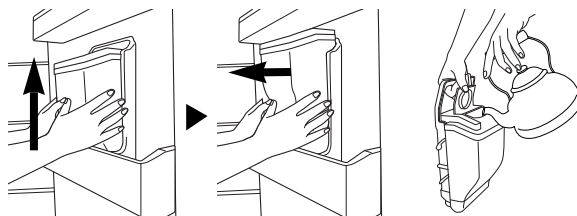

- Pour le montage, suivez la procédure de démontage en sens inverse
- Veillez à ne pas exercer une pression trop forte sur la valve
- Lorsque vous montez le réservoir d'eau sur la porte, veillez à l'installer de façon sûre.

1. Retirez le réservoir d'eau. Ouvrez ensuite le couvercle.
2. Vous pouvez remplir jusqu'à 2,3 litres d'eau.
3. Après l'avoir rempli avec de l'eau. Fermez le couvercle.

Remplissage d'une bouteille en plastique (Optionel)

Vous pouvez relier le capuchon du réservoir à une bouteille d'eau standard si vous souhaitez l'utiliser à la place du réservoir d'eau fourni.

1. Tournez le capuchon en position d'ouverture pour séparer le couvercle du réservoir. Ouvrez la bouteille d'eau et introduisez l'embout à l'intérieur.

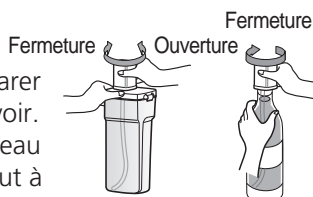

2. Tournez le capuchon en position de fermeture pour fixer la bouteille. (La hauteur de la bouteille d'eau doit être comprise entre 30 et 35 cm). N'oubliez pas de remettre en place le balconnet amovible. Certains types de bouteilles ne sont pas compatibles.

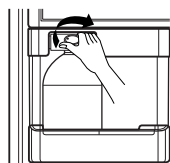

3. Placez la bouteille dans la contre-porte.

⚠ AVERTISSEMENT

- Utilisez une bouteille d'eau plate.
 - Si vous utilisez des boissons gazeuses, du lait, des jus de fruits, ou encore une eau de source (à haute teneur en calcium, magnésium, silice, etc.) ou non filtrée, cela peut entraîner un dysfonctionnement.
- Si vous remplissez le réservoir d'eau avec de l'eau chaude, laissez-la refroidir avant de remettre le réservoir dans le réfrigérateur.
 - L'eau chaude peut entraîner un dysfonctionnement.
- Lorsque vous installez le réservoir d'eau dans le réfrigérateur, celui-ci doit pouvoir entrer parfaitement dans son compartiment, et la molette de sécurité doit être en position de fermeture.
 - Si le réservoir d'eau n'est pas correctement inséré, le distributeur risque de ne pas fonctionner ou le réservoir risque de tomber par terre.
- Si vous voulez retirer le réservoir d'eau pour le remplir à nouveau ou pour le nettoyer, vous devez saisir et tirer sur la partie supérieure du réservoir, puis tourner la molette de sécurité sur la position d'ouverture.

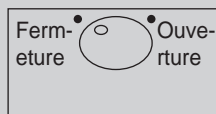

Pour Boire

1. Appuyez sur le coussinet du distributeur avec une tasse.
2. En appuyant sur le coussinet, l'eau du distributeur coulera.
3. En retirant lentement la tasse du coussinet, l'eau s'arrêtera de couler.
4. Le bruit que vous entendez après avoir utilisé le distributeur d'eau est celui de l'eau restant dans le tuyau qui est absorbée pour des raisons d'hygiène.

⚠ AVERTISSEMENT

Ne pas utiliser d'autre liquide (lait, jus de fruit, des boissons gazeuses etc) puis de l'eau minérale.
Spécialement les boissons contenant des graines ne peuvent pas être utilisées.

⚠ PRUDENCE

Utilisez de l'eau potable uniquement.

La pompe peut produire un bruit lors de la perception de l'eau froide de récipient (par exemple de la bouteille ou du récipient de l'eau).

Range-bouteilles

Nom du modèle : GB7143****

- Des bouteilles peuvent être stockées latéralement dans ce coin à vin.
Alors vous pouvez inverser le support de vin et le placer sur l'étagère.
Ceci permettra d'avoir plus de place de stockage.

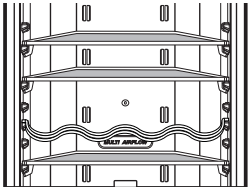

ex) pendant l'utilisation

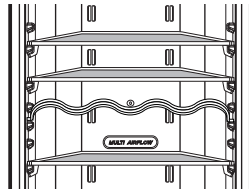

ex) pendant la non utilisation

Nom du modèle : GB7138****

- Ce casier à bouteilles vous permet de stocker des bouteilles à l'horizontale.
Vous pouvez le changer de place et le mettre juste au-dessus de la Miracle zone.

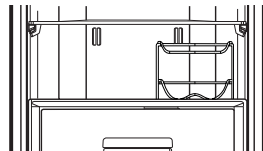
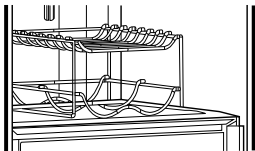

Clayette en verre amovible

1. Soulevez l'avant de la clayette en verre amovible.
2. Tirez-la vers vous jusqu'à ce qu'elle soit sortie d'une 11 cm ~ 14 cm.
3. Penchez légèrement la clayette en verre d'un côté.
4. Retirez la clayette en verre.

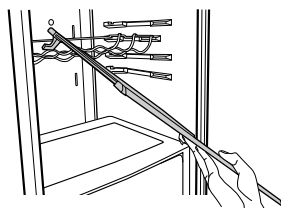
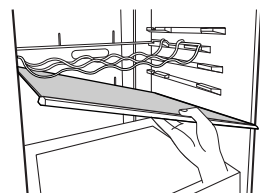
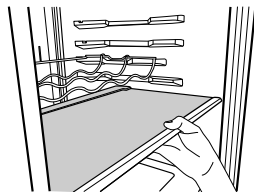
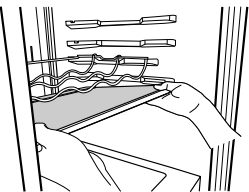

Compartiment congélateur

Si un plus grand nombre d'aliments est mis dans le congélateur:

1. tiroir supérieur du congélateur - enlever l'appareil servant à produire des glaçons et stocker les aliments directement sur l'étagère en fil;
2. sortir le tiroir du milieu afin de garantir un plus grand volume de stockage. L'intérieur est également équipé d'un tiroir permettant le stockage de la viande humide en état semi-liquide.

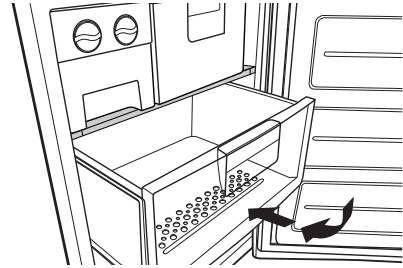

Capacité de congélation maximale

S'il y a déjà des aliments dans le compartiment, veuillez régler le congélateur sur la position la plus froide (-23°C) et appuyez sur le bouton "Express frz" plusieurs heures avant de placer des produits frais dans le compartiment congélateur pour obtenir la capacité maximale. En règle générale 7 heures suffisent.

Fabrique de glace automatique

⚠ AVERTISSEMENT

Risque de blessure

N'introduisez PAS les mains dans la fabrique de glace pendant son fonctionnement. Vous pourriez vous blesser.

INSTRUCTIONS D'UTILISATION

Il faut environ 12 à 24 heures pour qu'un réfrigérateur qui vient d'être installé commence à produire de la glace.

Levier de détection de la glace

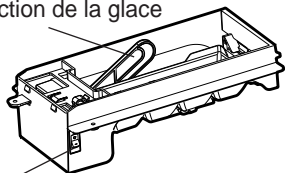

Interrupteur
Fabrique de glace

1. La fabrique de glace automatique peut produire automatiquement 8 glaçons à la fois, entre 60 et 80 glaçons par jour. Cette quantité peut varier selon la température ambiante, l'ouverture de la porte, la charge du congélateur, etc.
2. Jetez les premiers lots de glaçons afin d'éliminer les impuretés provenant de la conduite d'eau.
3. La fabrication de glaçons s'arrête lorsque la réserve à glaçons est pleine.
4. Si vous ne voulez pas utiliser la fabrique de glace automatique, mettez l'interrupteur en position arrêt (O). Pour l'utiliser, mettez l'interrupteur en position marche (I).
5. Si vous ne vous servez pas souvent de glaçons, ils peuvent devenir troubles, avoir un arrière-goût et rétrécir.

REMARQUE

Le bruit produit lorsque les glaçons tombent dans la réserve à glaçons est normal. Il n'indique pas un défaut.

⚠ AVERTISSEMENT

- Si vous ne vous servez pas souvent de glaçons, ils peuvent devenir troubles, avoir un arrière-goût et rétrécir.
- Ne conservez pas les glaçons plus de deux semaines.

QUAND METTRE L'INTERRUPTEUR DE LA FABRIQUE DE GLACE EN POSITION ARRÊT (O)

- Lorsque vous fermez l'arrivée d'eau pendant plusieurs jours.
- Lorsque vous sortez la réserve à glaçons pendant plus d'une minute ou deux.
- Lorsque le réfrigérateur n'est pas utilisé pendant plusieurs jours.

AVANT DE PARTIR EN VACANCES

- Mettez l'interrupteur de la fabrique de glace en position arrêt (O) et coupez l'arrivée d'eau au réfrigérateur.

Réservoir d'eau

Vous pouvez utiliser le réservoir d'eau pour la fonction de fabrique de glace, sans avoir à raccorder le tuyau d'arrivée d'eau au réfrigérateur.

Désinstallation (nettoyage)

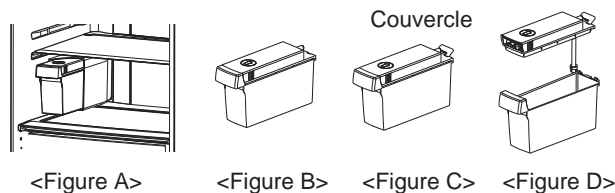

- Faites glisser le couvercle, puis remplissez le réservoir d'eau comme illustré en (1)

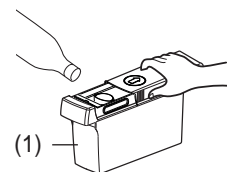

- Pour remettre en place le réservoir d'eau, poussez-le jusqu'à ce que la ligne indiquée soit alignée sur le bord du compartiment, comme illustré en (2). La fabrique de glace automatique ne fonctionnera pas si le réservoir d'eau est mal positionné. Dans ce cas, vous verrez apparaître la mention "NO WATER" dans l'afficheur.

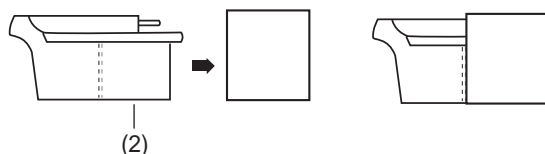

Mention NO WATER

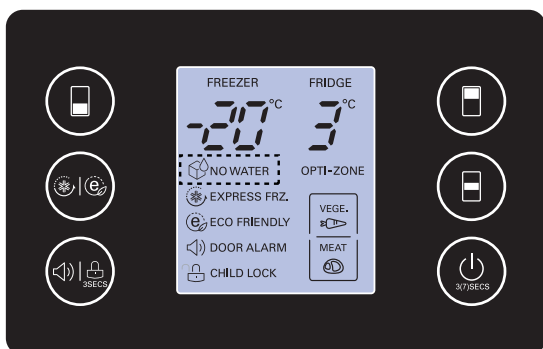

- La mention NO WATER ( NO WATER) s'affiche lorsque le réservoir d'eau est sorti du réfrigérateur ou lorsqu'il est vide.
- La mention NO WATER disparaît lorsque vous remettez en place le réservoir d'eau rempli dans le réfrigérateur. Par contre, si vous remettez en place le réservoir d'eau vide, la mention NO WATER disparaîtra momentanément avant d'apparaître à nouveau.
- Le bruit produit lorsque les glaçons tombent dans la réserve à glaçons est normal. Une fois la distribution terminée, il est possible que vous entendiez un bruit sourd, dû au fonctionnement de la pompe. Ce bruit est normal.

REMARQUES

- Pendant la mise en place ou le retrait du réservoir d'eau, veillez à ne pas forcer, vous risqueriez d'endommager le réservoir.
- Si le réservoir ne contient pas d'eau, vous ne pourrez pas utiliser la fonction de fabrication de glace automatique.
- Lorsque le niveau d'eau dans le réservoir est bas, les glaçons peuvent être plus petits que d'habitude.
- Avant de remplir le réservoir d'eau, il est conseillé de vider l'eau restante.
- Remplissez le réservoir avec 1,5 l d'eau au maximum.

⚠ AVERTISSEMENT

- Utilisez une bouteille d'eau potable.
 - Si vous utilisez des boissons gazeuses, du lait, des jus de fruits, ou encore une eau de source (à haute teneur en calcium, magnésium, silice, etc.) ou non filtrée, cela peut entraîner un dysfonctionnement.
- Si vous remplissez le réservoir d'eau avec de l'eau chaude, laissez-la refroidir avant de remettre le réservoir dans le réfrigérateur.
 - L'eau chaude peut entraîner un dysfonctionnement.
- Le réservoir d'eau pouvant être très lourd, ne laissez pas des enfants le manipuler, particulièrement d'une seule main.

Stockage de la nourriture

▲ AVERTISSEMENT

- Ne pas stocker de nourriture qui périt à basse température, tels que les bananes et les melons.
- Laissez la nourriture chaude se refroidir avant de la stocker. Mettre de la nourriture chaude dans le réfrigérateur peut gâter les autres aliments et entraîner une augmentation de la facture de l'électricité.
- Pour stocker la nourriture utilisez un conteneur avec un couvercle. Ceci évite l'humidité de s'évaporer et aide à garder la nourriture fraîche plus longtemps.
- N'obstruez pas les bouches d'aération avec de la nourriture. La circulation d'air garde une température ambiante équilibrée.
- Ne pas ouvrir la porte souvent. Car cela laisse l'air chaud entrer et provoque la hausse de la température.
- Ne jamais surcharger les étagères de nourriture, cela peut empêcher la fermeture de la porte.
- Ne pas stocker de bouteilles de verre dans le compartiment du congélateur, elles peuvent se briser.
- Ne pas recongeler de la nourriture qui a été décongelée. Cela peut entraîner une perte du goût et une perte de la valeur nutritive es aliments.
- Ne stockez pas les produits pharmaceutiques, les matériaux scientifiques ou d'autres produits thermo-sensibles dans le réfrigérateur. Des produits qui exigent des températures réglementées ne doivent pas être stockés dans le réfrigérateur.
- Si vous voulez geler rapidement de la nourriture, vous la mettez dans le tiroir du compartiment de congélateur du milieu, puis appuyez sur le bouton superbe de congélateur Express Frz.
- Pour assurer une bonne circulation de l'air dans l'appareil, insérez complètement les tiroirs du congélateur.

Recommandations pour les économies d'énergie

- Ne laissez pas la porte ouverte trop longtemps, mais refermez-la le plus vite possible.
- N'introduisez pas trop d'aliments dans le réfrigérateur. Laissez suffisamment d'espace pour que l'air frais puisse circuler librement.
- Ne réglez pas la température du réfrigérateur-congélateur plus bas que nécessaire. Ne placez pas d'aliments à côté du capteur de température. Il faut conserver une distance de 5 mm au minimum entre eux.
- Laissez les aliments chauds refroidir à température ambiante avant de les mettre au réfrigérateur. Si vous introduisez des aliments chauds dans le réfrigérateur-congélateur, ils pourraient abîmer d'autres aliments et entraîner une hausse des factures de consommation électrique.
- Ne placez pas d'aliments devant les ouvertures d'aération. La libre circulation de l'air frais permet de maintenir une température stable dans le réfrigérateur-congélateur.
- N'ouvrez pas la porte trop fréquemment. L'ouverture de la porte laisse pénétrer de l'air chaud dans le réfrigérateur-congélateur et entraîne une hausse de la température.
- Pour maintenir l'emplacement des pièces intérieures comme des paniers, des tiroirs (réfrigérateur), des clayettes et des clayettes grillagées. Fourni par le fabricant constitue l'usage le plus efficace pour économiser de l'énergie. (Page de référence 10 et 11)

Information générale

Coupure d'électricité

- 1-2 heure de panne d'électricité ne gênera pas la nourriture stockée. Essayez de ne pas ouvrir la porte trop souvent.

Si vous déménagez

- Sortez toute la nourriture du réfrigérateur congélateur et attachez les articles qui ne sont fixes avec du ruban adhésif.
- Tournez les vis de niveau complètement. Sinon les vis peuvent rayer le plancher ou bien le réfrigérateur congélateur ne peut pas être bougé.

Pipe d'anti-condensation

- Le tuyau anti-condensation est installé autour de la partie avant du réfrigérateur et du congélateur, ainsi qu'au niveau de la séparation entre le compartiment réfrigérateur et le compartiment congélateur pour empêcher la condensation.

Pipe d'anti-condensation

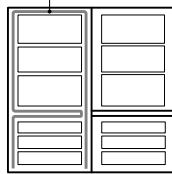

- Spécialement après l'installation ou lorsque la température est élevée, le réfrigérateur-congélateur peut sembler chaud, ce qui est normal.

Inversement des portes

- Votre réfrigérateur-congélateur est conçu avec des portes réversibles, il peut s'ouvrir de l'un ou de l'autre côté pour s'adapter à votre cuisine.

POIGNÉES DE PORTE (pour modèles 2 tons)

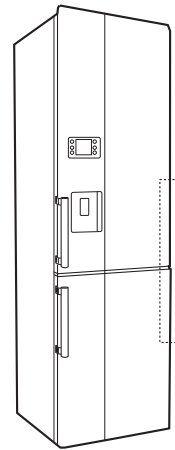

- Si vous souhaitez changer le sens d'ouverture des portes de votre réfrigérateur 2 teintes (black/inox), vous pouvez utiliser les poignées livrées avec l'appareil ou acquérir de nouvelles poignées en accord avec la partie «design inox». Pour acheter ces poignées additionnelles, contactez le Service Consommateur LG (numéro de téléphone sur votre carte de garantie) ou contactez votre revendeur.

⚠ AVERTISSEMENT

Toutefois, si vous souhaitez inverser le sens d'ouverture des portes, contactez le service après-vente.
L'inversion des portes n'est pas couverte par la garantie.

Nettoyage

Avant de nettoyer

Assurez-vous de débrancher l'appareil.

Extérieur

Nettoyez l'intérieur avec un chiffon doux à l'eau chaude et savonneuse.

Si vous utilisez un détergent, assurez-vous de l'essuyer avec un chiffon humide.

Intérieur

Voir précédemment.

Après le nettoyage

Vérifiez que le cordon n'est pas endommagé et que la prise n'est pas surchauffée, qu'elle est correctement branchée dans la prise murale.

⚠ PRUDENCE

Assurez-vous de sécher l'appareil après l'avoir nettoyé à l'eau.

Ne pas utiliser de produits abrasifs tels que le pétrole, l'essence et diluant, d'acide chlorée ou de l'eau bouillante, de brosse abrasive etc. cela peut endommager les surfaces.

Plateau de récupération

Essuyez l'humidité autour de la porte et du plateau d'égouttement en utilisant un chiffon propre.

Distributeur Extérieur

Essuyez l'humidité sur le distributeur et sur la languette à l'aide d'un chiffon.

Réservoir d'eau

1. Tournez la molette en position d'ouverture. Sortez le réservoir d'eau.
2. Après avoir libéré l'attache et retiré le réservoir d'eau, nettoyez l'intérieur et l'extérieur du réservoir à l'aide d'un produit nettoyant neutre et rincez-le bien.

Capuchon et couvercle du réservoir

Nettoyez le capuchon et le couvercle du réservoir à l'aide d'un produit nettoyant neutre et rincez-les bien.

Spécialement dans les cannelures du réservoir, utilisez une petite brosse.

⚠ AVERTISSEMENT

Ne retirez pas les vis et le tuyau du capuchon du réservoir. Nettoyez la surface extérieure.

Smart Diagnosis™

(Optionel)

Si vous rencontrez des problèmes avec votre réfrigérateur, il a la capacité de transmettre des données via votre téléphone au service technique LG. Cela vous donne la possibilité de parler directement à nos spécialistes. Le spécialiste enregistre les données transmises à partir de votre appareil et les utilise pour analyser le problème, en fournissant un diagnostic rapide et efficace.

Si vous rencontrez des problèmes avec votre réfrigérateur, appelez le service technique LG. Utilisez la fonction de diagnostic intelligent Smart Diagnosis uniquement lorsque vous y êtes invité par l'agent du centre d'appels LG. Les sons de transmission que vous entendrez sont normaux et similaires à ceux d'un télécopieur.

Le diagnostic intelligent Smart Diagnosis ne peut être activé que si votre réfrigérateur est branché sur le secteur. Si votre réfrigérateur n'est pas en mesure de s'allumer, alors le dépannage doit être fait sans l'aide du diagnostic intelligent Smart Diagnosis.

D'abord, appelez le service technique LG. N'utilisez la fonction de diagnostic intelligent Smart Diagnosis que lorsque vous y êtes invité par l'agent du centre d'appels LG.

1. Ouvrez la porte du réfrigérateur.



2. Appuyez sur le bouton «Freezer» («Congélateur») et maintenez-le enfoncé pendant 3 secondes.

3 sec.



Remarque

Si la porte est ouverte depuis plus d'une minute, vous devez la fermer et reprendre au N°1

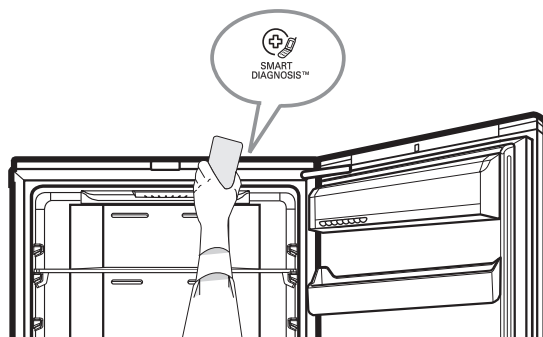

3. Conformément à la notice d'utilisation, maintenez le microphone du téléphone sur l'icône « SmartDiagnosis ».
4. Gardez le téléphone en place jusqu'à la fin du transfert des données sonores.
5. Maintenez le téléphone en place jusqu'à ce que la transmission du signal soit terminée. Cela prend environ 3 secondes. Reprenez la conversation avec le spécialiste qui sera alors en mesure de vous aider à utiliser les informations transmises pour analyse.

Remarque

- Pour de meilleurs résultats, ne déplacez pas le téléphone lorsque les sons sont transmis.
- Si l'agent du centre d'appel n'est pas en mesure d'obtenir un enregistrement précis des données, il peut vous demander d'essayer à nouveau.
- Les différences de qualité du réseau d'appel par région peuvent affecter le bon fonctionnement.
- Utilisez le téléphone fixe pour de meilleures performances de communication, ce qui vous procurera un meilleur service.
- Une mauvaise qualité des appels peut mener à une mauvaise transmission des données de votre téléphone à l'appareil, ce qui peut induire un mauvais fonctionnement du diagnostic intelligent Smart Diagnosis.

Avant d'appeler le réparateur, vérifiez cette liste.

Cela peut vous faire gagner du temps et de l'argent.

Cette liste inclut les problèmes fréquents pouvant survenir. Ces problèmes ne sont pas le résultat d'une mauvaise fabrication ou d'une défectuosité de l'appareil.

Problème	Causes possibles
Le réfrigérateur-congélateur ne fonctionne pas	<ul style="list-style-type: none"> • La prise peut ne pas être débrancher. Branchez-la correctement. • Le fusibles ont sautés ou le disjoncteur a disjoncté. Vérifiez et remplacez les fusibles et remettez le disjoncteur. • Panne d'électricité. Vérifiez les lumières de la maison.
Le compartiment de la réfrigérateur congélateur est trop chaude	<ul style="list-style-type: none"> • Le thermostat n'est pas programmé sur la position correcte. Référez-vous à la section de contrôle de température. • L'appareil est placé près d'une source de chaleur. • Porte ouverte trop fréquemment. • La porte est laissée ouverte trop longtemps. • Des paquets empêchent la fermeture de la porte. Ou bloquent les bouches d'air dans le compartiment du congélateur.
Vibration ou cliquetis	<ul style="list-style-type: none"> • Le plancher sur lequel l'appareil est installé peut ne pas être plat ou l'appareil n'est pas à niveau. Mettez-le à niveau en utilisant les vis de niveau. • Il peut y avoir des objets placés d'une façon involontaire derrière l'appareil.
Formation de glace ou de givre sûr la nourriture congelée	<ul style="list-style-type: none"> • Les portes sont peut être restées ouvertes par un bocal ou un paquet. • Ouvertures trop fréquentes et prolongées. • Le gel à l'intérieur du paquet est normal.
Formation de condensation sur la surface du cabinet	<ul style="list-style-type: none"> • Ce phénomène a des chances de se produire dans un endroit humide. Essuyez la condensation avec un chiffon sec.
Collection d'humidité à l'intérieur	<ul style="list-style-type: none"> • Ouvertures des portes trop fréquentes et prolongées. • Lorsque le temps est humide, l'air apporte de l'humidité à l'intérieur lorsque les portes sont ouvertes.
Le réfrigérateur a des odeurs	<ul style="list-style-type: none"> • Les aliments avec des odeurs fortes devraient être couverts ou emballés correctement. • Vérifiez la nourriture avariée. • L'intérieur a besoin d'être nettoyé. Les portes ne se fermentent correctement.

Référez-vous à la section du nettoyage

- Des paquets peuvent empêcher la fermeture de la porte.
Déplacez les emballages de manière à permettre la fermeture de la porte.
- Le réfrigérateur n'est à niveau.
Réglez les vis de niveau.
- Le plancher sur lequel l'appareil est installé peut ne pas être plat ou l'appareil n'est pas à niveau.
Relever l'avant avec les vis de niveau.

La lumière intérieure ne fonctionne pas.

- Pas de courant à l'intérieur.
- Pour remplacer la lampe, contactez le service après-vente.

Pas de distribution d'eau

- Abaisser le niveau d'eau dans le réservoir d'eau.
Remplir le réservoir d'eau avec plus de 3,2 litres d'eau.



ÉLIMINATION DE VOTRE ANCIEN APPAREIL

1. Ce symbole, représentant une poubelle sur roulettes barrée d'une croix, signifie que le produit est couvert par la directive européenne 2002/96/EC.
2. Les éléments électriques et électroniques doivent être jetés séparément, dans les vide-ordures prévus à cet effet par votre municipalité.
3. Une élimination conforme aux instructions aidera à réduire les conséquences négatives et risques éventuels pour l'environnement et la santé humaine.
4. Pour plus d'information concernant l'élimination de votre ancien appareil, veuillez contacter votre mairie, le service des ordures ménagères ou encore la magasin où vous avez acheté ce produit.



MFL67794801



The model and serial number of the refrigerator is located on the back or one side of the refrigerator. Record it below should you ever need service.

MODEL _____
SERIAL _____

Manufacturer address:

LG Electronics Wrocław Sp. z o.o.,
ul. LG Electronics 1-2, Biskupice Podgórne,
55-040 Kobierzyce, Poland.

Printed in Poland