



MARQUE: ALCATEL

REFERENCE: XL 650 COMBO VOICE

CODIC: 3848914



ALCATEL

home & business phones

Alcatel XL650 Voice Combo



GUIDE D'UTILISATEUR

1	CONSIGNES DE SÉCURITÉ IMPORTANTES.....	4
1.1.	Contenu de la boîte.....	5
1.2.	Emplacement.....	6
2	INSTALLATION DE VOTRE TELEPHONE.....	7
2.1.	Installation et chargement des batteries du combiné sans fil.....	7
2.2.	Branchement de la base.....	8
2.3.	Branchement du chargeur.....	9
2.4.	Installation des batteries de secours de la base du téléphone.....	10
3	PRÉSENTATION DE VOTRE TÉLÉPHONE.....	11
3.1.	Présentation du combiné.....	11
3.2.	Vue d'ensemble de la base.....	14
3.3.	Affichage des icônes et symboles du combiné sans fil.....	18
4.	UTILISATION DE VOTRE TÉLÉPHONE.....	19
4.1.	Réglage de la date et de l'heure.....	19
4.2.	Sélection de la langue.....	19
4.3.	Emission d'un appel.....	20
4.4.	Répondre à un appel.....	20
4.5.	Fin d'un appel.....	21
4.6.	Réglage du volume de l'écouteur et du mains-libres..	21
4.7.	Amplification du son.....	21
4.8.	Désactivation du microphone.....	22
4.9.	Désactivation temporaire de la sonnerie.....	22
4.10.	Rappel des derniers numéros composés.....	22
4.11.	Recherche du combiné.....	23
4.12.	Rejoindre un appel en cours.....	23
4.13.	Equaliseur.....	24
4.14.	Transfert d'appels.....	24
4.15.	Fonction intercom.....	25
5.	REPERTOIRE.....	26
5.1.	Ajout d'un nouveau contact dans le répertoire.....	26
5.2.	Affichage d'un contact du répertoire.....	27
5.3.	Recherche d'un contact dans le répertoire.....	27
5.4.	Modification d'un contact dans le répertoire.....	27
5.5.	Suppression d'un contact dans le répertoire.....	27
5.6.	Touches de mémoires directes avec emplacements de photos.....	28

6.	RAPPEL.....	29
6.1.	Enregistrement d'un rappel.....	29
6.2.	Lecture des rappels.....	30
7.	RÉGLAGES DU TÉLÉPHONE.....	31
7.1.	Régler le volume de la sonnerie.....	31
7.2.	Choisir la mélodie de sonnerie.....	31
7.3.	Activation des bips (de batteries faibles / hors de portée).....	31
7.4.	Paramétrage des bips de touches.....	31
7.5.	Paramétrage du format de la date et de l'heure.....	32
7.6.	Touches parlantes.....	32
7.7.	Mode silencieux.....	33
7.8.	Modification du nom d'un combiné ou de la base...33	
7.9.	Modifier le temps de flashing.....	34
7.10.	Retour aux réglages par défaut.....	34
7.11.	Association des combinés.....	35
7.12.	Desassocier tous les combinés.....	35
8.	IDENTIFICATION DE VOS CORRESPONDANTS....	36
8.1.	Accès à la liste des appels.....	36
8.2.	Enregistrement d'un numéro de la liste des appels dans le répertoire.....	36
8.3.	Suppression d'une entrée du journal des appels....	37
8.4.	Utilisez la fonction "Identification de l'appelant" pour régler automatiquement la date et l'heure.....	37
8.5.	Signal de double appel.....	37
9.	MESSAGERIE VOCALE*	38
10.	LE RÉPONDEUR.....	38
10.1.	Mise en marche/Arrêt du répondeur.....	38
10.2.	Lecture des messages.....	39
10.3.	Suppression des messages sur le répondeur.....	41
10.4.	Enregistrement d'un mémo.....	42
10.5.	Annonce d'accueil.....	42
10.6.	Réglages du répondeur.....	44
11.	CARACTÉRISTIQUES TECHNIQUES.....	49
12.	EN CAS DE PROBLÈME.....	50
13.	GARANTIE.....	53
14.	SÈCURITÉ.....	56
15.	ENVIRONNEMENT.....	57

1 CONSIGNES DE SÉCURITÉ IMPORTANTES

L'utilisation de ces appareils suppose le respect de certaines précautions de sécurité élémentaires afin de réduire les risques d'incendie, de choc électrique et de blessures corporelles, notamment ce qui suit:

- 1) Lisez et comprenez toutes les instructions.
- 2) Respectez tous les avertissements et les instructions marquées sur les produits.
- 3) Débranchez les appareils des prises murales avant de les nettoyer. N'utilisez aucun produit nettoyant, aussi bien en flacon liquide qu'en aérosol, mais uniquement un chiffon légèrement humide.
- 4) N'utilisez pas les téléphones près d'une source d'eau (une baignoire, un évier, une piscine, etc...)
- 5) N'exposez pas les téléphones directement aux rayons du soleil, ni à des températures extrêmement froides. Ne posez pas les téléphone près d'une source de chaleur telle qu'un radiateur, une cuisinière, etc.
- 6) Ne surchargez pas les prises murales et les rallonges électriques car cela peut entraîner des risques d'incendie ou de chocs électriques.
- 7) N'UTILISEZ JAMAIS vos téléphone à l'extérieur pendant un orage. Débranchez immédiatement la base de la ligne téléphonique et de la prise secteur aux premiers signes d'un orage.
- 8) En cas de fuite de gaz, N'UTILISEZ PAS vos téléphones tant que vous êtes à proximité de la fuite.
- 9) Utilisez uniquement les packs batteries rechargeables NiMH (Nickel Metal Hybride) fournies. Les durées d'autonomie indiquées pour les combinés ne sont valables que pour les batteries fournies.

- 10) L'utilisation d'autres types de piles ou de batteries non rechargeables peut-être dangereux. Ceux-ci peuvent provoquer des interférences et / ou des dommages sur les produits.
Le fabricant ne pourra être tenu pour responsable des dommages découlant de cette non-conformité.
- 11) N'utilisez pas les chargeurs de fabricants tiers. Vous risquez d'endommager les batteries.
- 12) Débarrassez-vous de vos piles usagées en toute sécurité. Ne les jetez pas dans l'eau, dans le feu ou dans tout endroit où elles risquent d'être percées.

1.1 Contenu de la boîte

Le coffret contient les éléments suivants:

- 1 combiné sans fil
- 1 chargeur de combiné sans fil
- 1 base de téléphone filaire
- 1 combiné (filaire)
- 1 cordon en spirales
- 2 adaptateurs secteur (1 pour la base et 1 pour le chargeur de combiné sans fil)
- 1 cordon de ligne téléphonique
- 1 pack batteries NiMH rechargeable
- 1 support de montage mural fixé sur la base
- 1 guide utilisateur

Les coffret duo et trio contiennent les éléments suivants:

- Combiné(s) sans fil
- Chargeur(s) de combiné(s) sans fil
- Adaptateur(s) secteur(s)
- Pack(s) batteries rechargeables

Remarque: les piles alcalines AAA (3 pièces) (utilisées comme batterie de secours de l'unité de base du combiné dans le cas où l'alimentation secteur AC est interrompue) ne sont pas incluses dans l'emballage.

1.2 Emplacement

Nous vous invitons à considérer les indications suivantes lorsque vous placez les bases de vos téléphones afin de vous assurer une couverture maximale et réduire les interférences.

- Installez la base sur un support élevé et central. Enlevez tout obstacle entre la base et son combiné.
- Placez-la à distance des appareils électroniques tel qu'un téléviseur, un four micro-ondes, une radio, un ordinateur, un appareil sans fil, etc.
- Évitez d'installer votre base à proximité d'émetteurs de radiofréquences, tels que des antennes externes de stations cellulaires de téléphonie mobile.
- Évitez de brancher sur le même circuit électrique d'autres appareils ménagers en raison des risques d'interférence. Essayer de brancher les appareils ménagers ou la base du téléphone à une autre prise secteur.

Si la réception de la base du téléphone n'est pas satisfaisante, déplacez-la à un autre emplacement pour une meilleure réception.

En fonction des conditions environnantes, la portée peut être réduite. La portée en intérieur est normalement inférieure à celle en extérieur.

2. INSTALLATION DE VOTRE TELEPHONE

2.1. Installation et chargement des batteries du combiné sans fil

- 1) Faites glisser le couvercle vers le bas pour ouvrir le compartiment des batteries.
- 2) Placez le pack batteries rechargeable fourni comme indiqué.

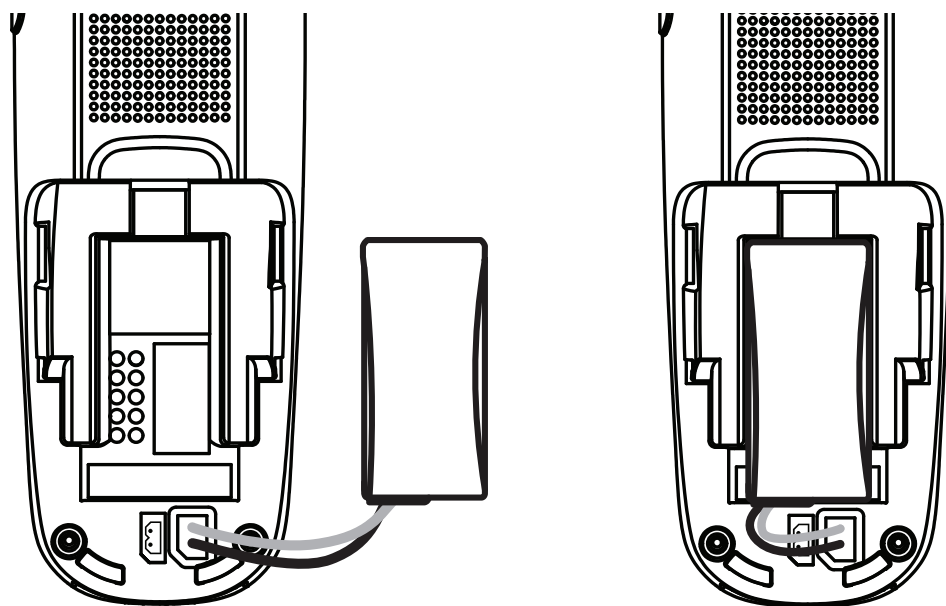

- 3) Faites glisser à nouveau le couvercle batterie pour fermer.

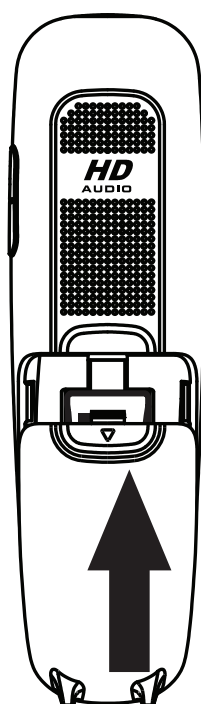

- 4) Posez le combiné sur la base et laissez les batteries se charger pendant 15 heures avant la première utilisation.

Remarques:

- 1) Utilisez uniquement le pack batteries rechargeable NiMH fourni.
- 2) Si vous n'utilisez pas le combiné pendant une longue période, débranchez le et retirez le pack batteries pour empêcher toute possibilité de fuite.

2.2 Branchement de la base

- 1) Branchez une extrémité du cordon de ligne téléphonique dans la prise téléphonique de la base.
- 2) Branchez l'autre extrémité du cordon de ligne téléphonique dans la prise téléphonique ou fiche murale.
- 3) Branchez la petite extrémité de l'adaptateur d'alimentation dans la prise d'alimentation de la base.
- 4) Branchez l'autre extrémité de l'adaptateur d'alimentation dans une prise murale.
- 5) Utilisez toujours les câbles fournis dans la boîte.

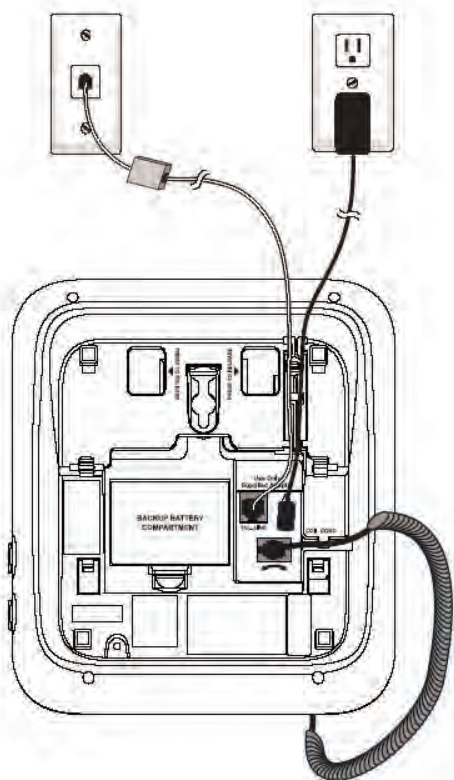

2.3 Branchement du chargeur

Branchez l'adaptateur secteur sur une prise secteur.

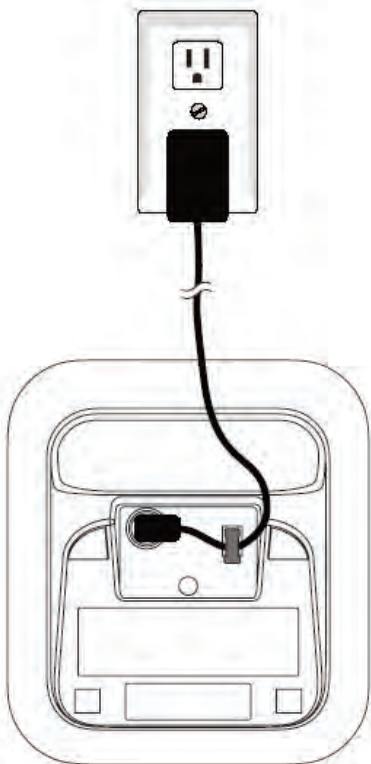

Si vous avez une ligne haut débit

Pour relier vos téléphones à une ligne à large bande (ADSL) , vous avez besoin d'insérer un filtre entre les téléphones et la ligne téléphonique pour éviter des problèmes. Sinon vous risquez de provoquer des interférences entre les téléphones et la ligne.

Dans une installation haut débit, chaque téléphone doit être connecté à un filtre et pas uniquement le téléphone raccordé à votre modem. Pour vous procurer des filtres supplémentaires, contactez votre opérateur téléphonique.

2.4 Installation des batteries de secours de la base du téléphone

En cas de panne de courant, installer trois piles AAA (non fournies) afin que votre base de téléphone puisse fonctionner correctement.

1. Appuyez sur la grande languette sur le couvercle du compartiment de la batterie de secours. Puis tirez pour ouvrir.

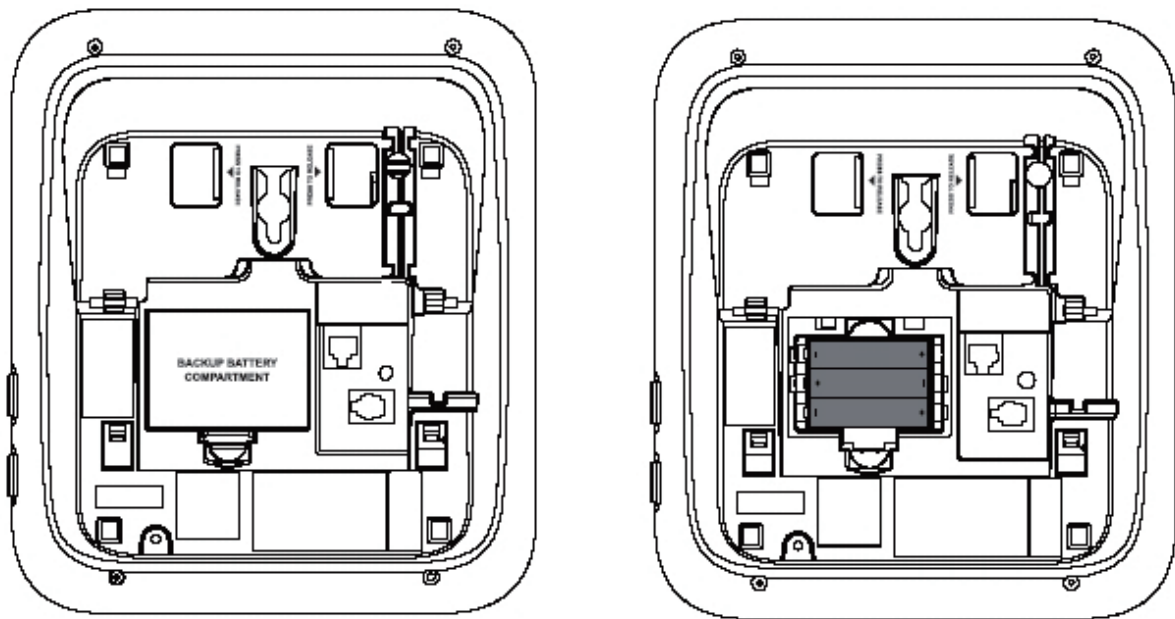





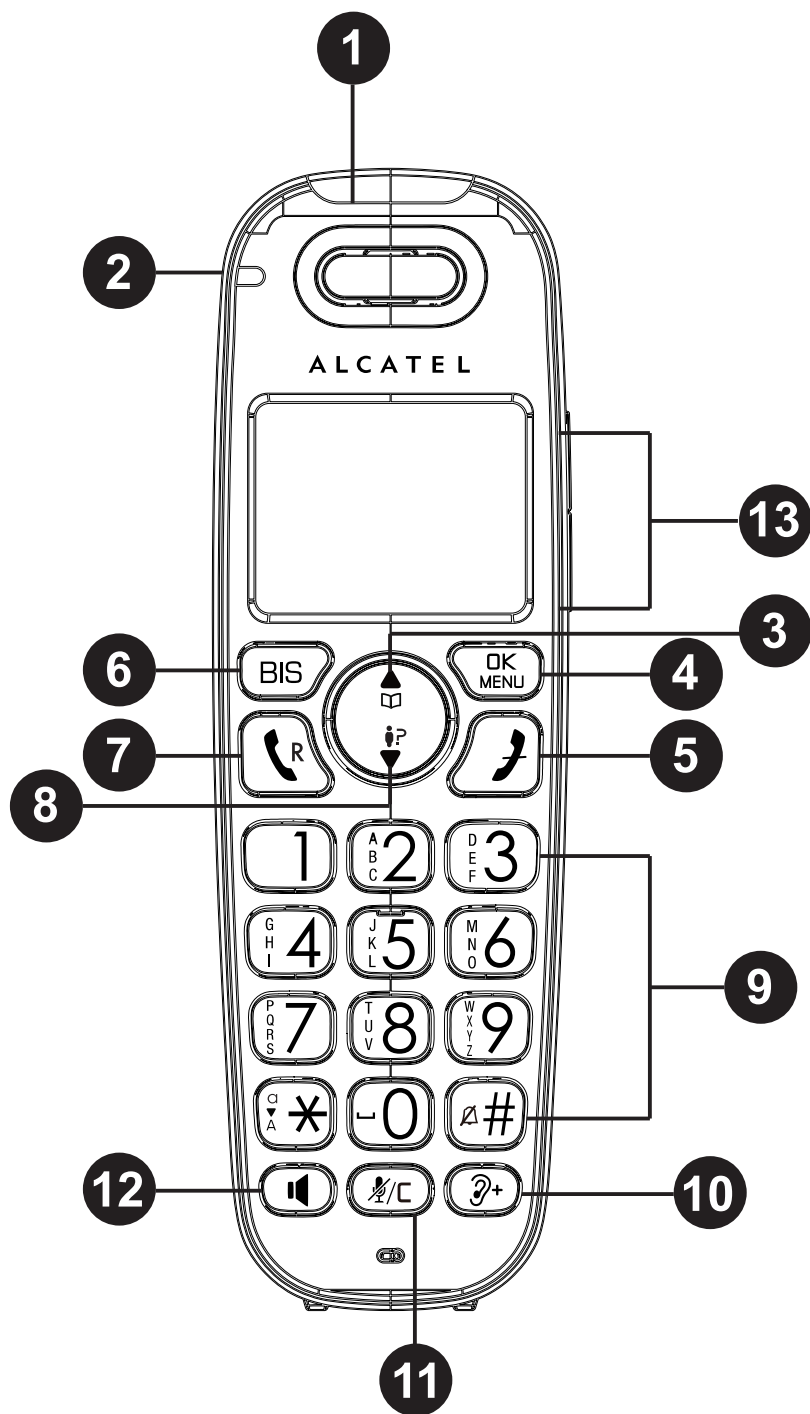

2. Placez trois piles AAA dans le compartiment, en faisant correspondre les polarités.
3. Remplacez le couvercle du compartiment des batteries de secours. Poussez la grande languette jusqu'à ce qu'elle se verrouille.

3 PRÉSENTATION DE VOTRE TÉLÉPHONE

3.1. Présentation du combiné



- 1. Témoin lumineux des appels entrants**
 - Clignote lors d'un appel entrant / lorsque la base appelle le combiné.
- 2. Témoin lumineux de charge**
 - S'allume lorsque le combiné est en charge sur le chargeur.

3.  
- En mode menu: Appuyez pour faire défiler les options du menu.
 - En mode veille: Appuyez pour accéder au répertoire.
 - Pendant la saisie des noms ou des numéros dans le répertoire téléphonique: Appuyez pour déplacer le curseur vers la droite.
4.  
- En mode veille: Appuyez pour accéder au menu.
 - En mode menu: Appuyez pour valider ou sauvegarder une entrée ou un paramètre.
5. 
- Pendant un appel: Appuyez pour mettre fin à un appel et revenir à l'écran d'accueil.
 - En mode menu/édition: Appuyez pour revenir au menu précédent.
 - En mode menu/édition: Appuyez et maintenez enfoncée pour revenir à l'écran de veille.
 - Lorsque le téléphone sonne: Appuyez pour désactiver la sonnerie.
 - Maintenir enfoncée pendant que le téléphone est en mode veille pour effacer les indicateurs d'appels manqués.
6. **BIS**
- En mode veille: Appuyez pour accéder à la liste des appels émis.
7.  ^R
- En mode veille / pré-numérotation: Appuyez pour effectuer un appel.
 - Lorsque le téléphone sonne: Appuyez pour répondre.
 - Pendant un appel: appuyez pour répondre à un double-appel.

8. 

- En mode menu: Appuyez pour faire défiler les options du menu.
- En mode veille: Appuyez pour accéder au journal des appels.
- Durant la saisie des noms ou des numéros dans le répertoire: Appuyez pour déplacer le curseur vers la gauche.

9. **CLAVIER ALPHANUMÉRIQUE, ✖, #**

En mode veille / pré-numérotation / en cours d'appel:
Appuyez pour entrer des lettres / des chiffres.

- Appuyez sur n'importe quelle touche pour répondre à un appel entrant.
- Appuyez sur ✖ pour basculer entre majuscules et minuscules lors de la saisie des caractères.
- Appuyez sur # et maintenez la touche enfoncée pour activer ou désactiver le mode silencieux.

10. 

- Appuyez pour améliorer la clarté et l'intensité du son dans l'écouteur pendant un appel.

11. 

- Pendant un appel: Appuyez pour activer / désactiver le microphone.
- En mode édition / pré-numérotation: Appuyez pour effacer un caractère / un chiffre.
- Lorsque le téléphone sonne: Appuyez pour désactiver la sonnerie.
- Pendant un message: Appuyez pour le supprimer.
- Appuyez pour effacer une entrée sélectionnée de la liste des appels émis, du journal des appels ou du répertoire.

12. 

- Pendant un appel: Appuyez pour activer / désactiver le mains-libres.
- En mode veille / mode de pré-numérotation / liste des appels émis / journal des appels/ répertoire: Appuyez pour émettre un appel en mode mains-libres.
- Pendant la sonnerie: Appuyez pour répondre à un appel avec le mains-libres.

13.  

- Appuyez pour régler le volume de la sonnerie en mode veille.
- Pendant un appel: Appuyez pour augmenter / diminuer le volume.

3.2 Vue d'ensemble de la base

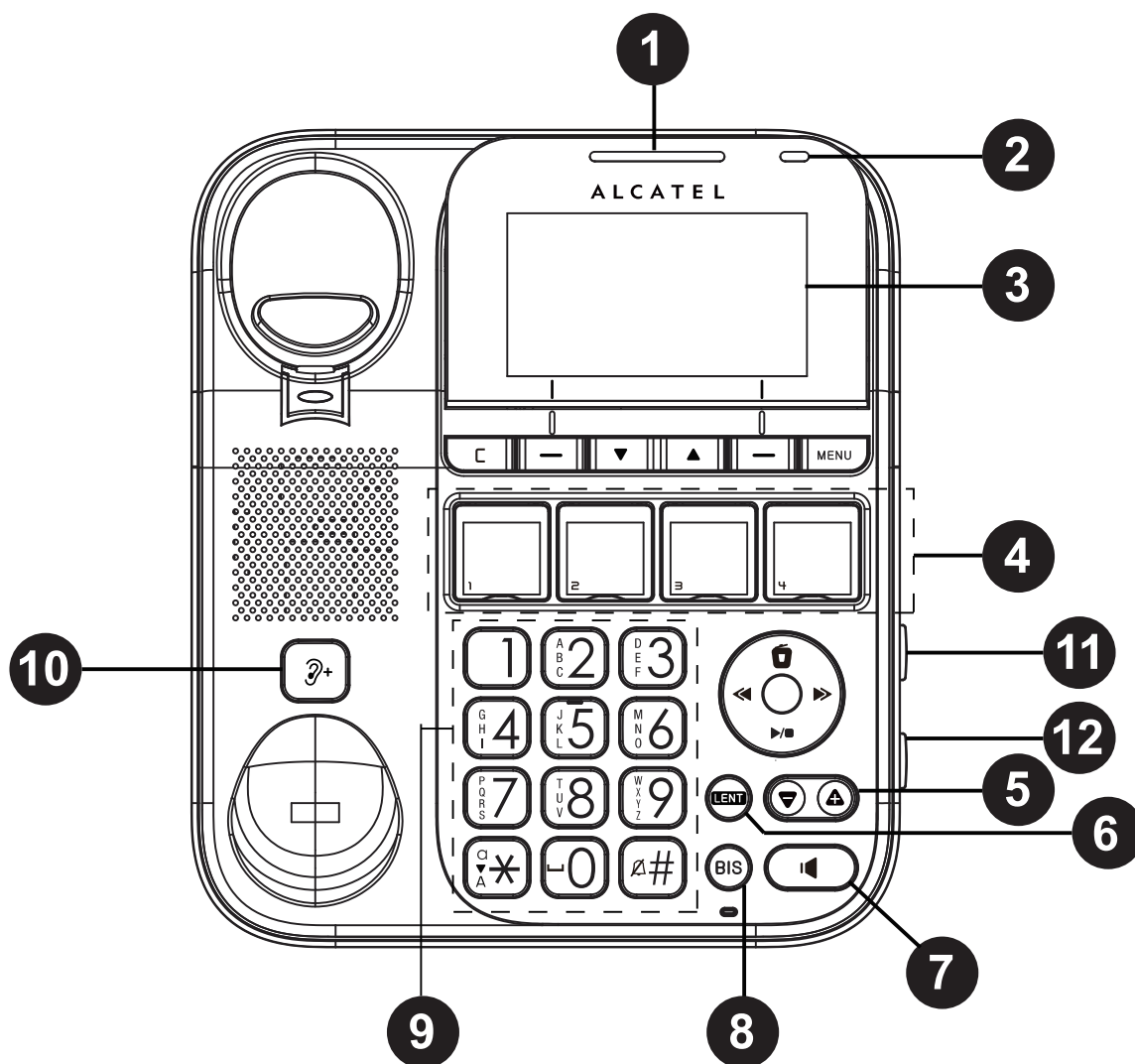



1. **TÉMOIN LUMINEUX D'APPELS ENTRANTS.**
 - Clignote lors de la réception d'un appel.

2. **TEMOIN LUMINEUX D'UTILISATION**
 - Indique qu'un appel est en cours, que le téléphone reçoit un appel, ou que le répondeur réceptionne un appel.
 - Activé lorsqu'un périphérique est enregistré sur la base.
 - Clignote lorsque les périphériques sont supprimés.
 - Clignote lorsqu'un autre poste est en communication sur la même ligne.

3. **GRAND ÉCRAN ORIENTABLE**
 - Appuyez pour déplacez le haut de l'écran vers l'avant ou vers l'arrière pour ajuster l'angle de l'écran pour une visibilité maximale.

4. **TOUCHES D'APPELS RAPIDES (1-4)**
 - Appuyez pour composer ou modifier un numéro d'appel rapide lorsqu'il n'est pas actif.

5.  
 - Appuyez pour régler le volume pendant la lecture d'un message ou pendant une communication.
 - En mode veille: Appuyez pour régler le volume de la sonnerie de la base.

6. **LENT**
 - Appuyez pour ralentir la lecture du message.

7. 
 - Appuyez pour appeler, répondre ou terminer un appel en mode mains-libres.
 - Appuyez pour basculer entre le combiné filaire et le haut-parleur de la base pendant un appel.

8. **BIS**
 - Appuyez plusieurs fois pour afficher les 10 derniers numéros composés.
 - Pendant la saisie des numéros : Appuyez et maintenez enfoncée pour insérer une pause dans la numérotation.

9. **CLAVIER ALPHANUMÉRIQUE, *, #**

- En mode veille / pré-numérotation / mode édition / pendant un appel: Appuyez pour saisir des caractères / des chiffres.
- Appuyez sur * pour basculer entre majuscules et minuscules lors de la saisie des caractères.
- Appuyez sur # et maintenez la touche enfoncée pour activer et désactiver le mode silencieux.

10.

- Appuyez pour améliorer la clarté et l'intensité de la voix de l'appelant pendant un appel.

11.

- Appuyez pour rechercher votre combiné. Il se met à sonner pendant environ 60 secondes.

12.

- Appuyez pour activer le répondeur.
- Appuyez à nouveau pour éteindre le répondeur.
- Le témoin lumineux est allumé lorsque le répondeur est activé.

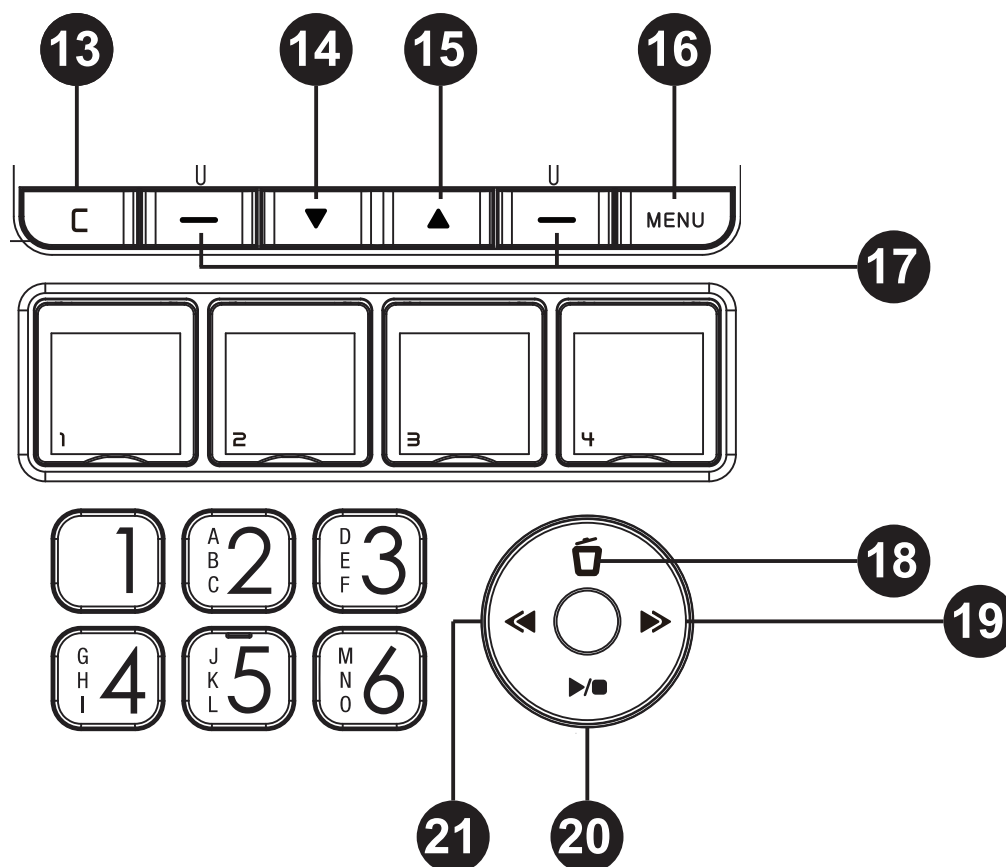

13. 

- Lorsque vous êtes dans un menu: appuyez pour quitter sans apporter de modifications ou appuyez et maintenez enfoncée pour revenir au mode veille.
- Appuyez et maintenez enfoncée pendant que le téléphone est en mode veille pour effacer l'indicateur d'appels manqués.

14. 

- En mode menu: Appuyez pour faire défiler les sous-menus.
- Durant la saisie des noms ou des numéros dans le répertoire: Appuyez pour déplacer le curseur vers la gauche.

15. 

- En mode menu: Appuyez pour faire défiler les sous-menus.
- Pendant la saisie des noms ou des numéros dans le répertoire: Appuyez pour déplacer le curseur vers la droite.

16. **MENU**

- Appuyez pour entrer dans le menu du téléphone.

17. 

- Appuyez pour choisir un élément du menu affiché au-dessus de la touche.

18. 

- Appuyez pour supprimer le message en cours de lecture.
- Lors de la saisie des noms ou des numéros: Appuyez pour supprimer un chiffre ou un caractère.
- Dans la liste des appels émis, le répertoire ou le journal des appels: Appuyez pour supprimer une entrée.

19. 

- Appuyez pour passer au message suivant.







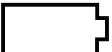

20. 

- Appuyez pour lire les messages.
- Appuyez à nouveau pour arrêter la lecture des messages.
- Clignote lorsqu'il y a des nouveaux messages / mémos dans le répondeur.

21. 

- Appuyez pour réécouter depuis le début le message en cours de lecture.
- Appuyez deux fois pour revenir au message précédent.

3.3. Affichage des icônes et symboles du combiné sans fil.

Icônes affichés	Description
	Les batteries doivent être rechargées.
	Les batteries sont presque vides.
	Les batteries sont aux 2/3 pleines.
	Les batteries sont pleines.
	Le mains-libres est activé.
	Affiché si les sonneries de la base et du combiné sont coupées.
	Indique qu'il y a un nouveau message vocal en attente et pas encore écouté. Disparaît quand tous les messages vocaux ont été lus. (Service dépendant du réseau et de votre abonnement auprès de votre opérateur).
MUTE	Microphone coupé.
NEW	Nouvelle entrée dans le journal des appels.
ANS ON	Indique que le répondeur est activé.
	Indique des nouveaux messages reçus.

4. UTILISATION DE VOTRE TÉLÉPHONE

4.1. Réglage de la date et de l'heure

1. Appuyez sur **MENU** sur le combiné ou sur la base en mode veille.
2. Appuyez sur ▲ ou ▼ pour sélectionner **Rég.date/heure**, puis appuyez sur **MENU** sur le combiné sans fil ou **SELECT** sur la base.
3. Appuyez sur ▲ ou ▼ pour sélectionner le jour, une fois le jour rentré, appuyez sur **MENU**, rentrez le mois puis appuyez sur **MENU** rentrez l'année puis appuyez sur **MENU** sur le combiné ou **SELECT** sur la base.
4. Entrez l'heure et les minutes, puis appuyez sur **MENU** sur le combiné ou **SELECT** sur la base. Vous entendez un signal de confirmation.

4.2. Sélection de la langue

4.2.1. Changement de la langue de l'afficheur

1. Appuyez sur **MENU** en mode veille pour entrer dans le menu principal.
2. Appuyez sur la touche ▲ ou ▼ pour sélectionner **Réglages**, puis appuyez sur **MENU** sur le combiné sans fil ou **SELECT** sur la base.
3. Sélectionnez **LANGAGE ACL** sur le combiné sans fil ou **LANGUE AFF** sur la base, puis appuyez sur **MENU** sur le combiné ou **SELECT** sur la base.
4. Sélectionnez la langue souhaitée et appuyez sur **MENU** sur le combiné ou **SELECT** sur la base.
5. Appuyez sur **MENU** sur le combiné ou **OUI** sur la base.





4.2.2. Sélection de la langue vocale

1. Appuyez sur **MENU** en mode veille pour entrer dans le menu principal.



2. Appuyez sur la touche ▲ ou ▼ pour sélectionner **Réglages**, puis appuyez sur **MENU** sur le combiné sans fil ou **SELECT** sur la base.
3. Sélectionnez **Langage vocal**, puis appuyez sur **MENU** sur le combiné sans fil ou **SELECT** sur la base.
4. Sélectionnez la langue souhaitée et appuyez sur **MENU** sur le combiné sans fil ou **SELECT** sur la base.
5. Appuyez sur **MENU** sur le combiné sans fil ou **OUI** sur la base.

4.3 Emission d'un appel



4.3.1. Pré-numérotation

- Avec le combiné sans fil:
Composez le numéro de téléphone et appuyez sur la touche  ou  pour lancer l'appel. Appuyez sur la touche  pour effacer un chiffre si nécessaire.
- Avec la base:
Composez le numéro de téléphone et appuyez sur la touche  ou décrochez le combiné filaire pour lancer l'appel. Appuyez sur la touche  pour effacer un chiffre si nécessaire.

4.3.2. Numérotation directe



- Avec le combiné sans fil:
Appuyez sur la touche  ou  et composez le numéro de téléphone.
- Avec la base:
Appuyez sur la touche  ou décrochez le combiné filaire et composez le numéro de téléphone.

4.4. Répondre à un appel

- Avec le combiné sans fil:
Lorsque le téléphone sonne, appuyez sur la touche  ou  pour répondre à un appel.
- Avec la base:
Appuyez sur la touche  ou décrochez le combiné filaire pour répondre à un appel.

4.5 Fin d'un appel

Lors d'un d'appel:





- Avec le combiné sans fil:
Appuyez sur la touche  ou mettre le combiné sur le chargeur pour terminer un appel.
- Avec la base:
Appuyez sur la touche  ou raccrochez le combiné filaire pour terminer un appel.

4.6 Réglage du volume de l'écouteur et du mains-libres

Combiné sans fil: Vous avez le choix entre 6 niveaux pour l'écouteur et pour le mains-libres.

Base: Vous avez le choix entre 8 niveaux pour l'écouteur et pour le mains-libres.

Pendant un appel:

- Avec le combiné sans fil:
Appuyez sur la touche  ou  pour sélectionner une valeur entre 1 et 6. Le réglage actuel est affiché sur l'écran. Lorsque vous terminez l'appel, le réglage restera sur la dernière valeur sélectionnée.
- Avec la base:
Appuyez sur la touche  ou  pour sélectionner le niveau de 1 à 8.

4.7 Amplification du son

Utilisez la fonctionnalité d'amplification du son pour améliorer la clarté et l'intensité de la voix de votre interlocuteur pendant un appel ou lors de l'écoute d'un message.

Pour activer l'amplificateur de son :



Pendant que vous êtes en communication, ou lors de l'écoute d'un message à l'aide de l'écouteur du combiné sans fil / filaire, appuyez sur .

Pour désactiver l'amplificateur de son :

Appuyez de nouveau sur .

4.8 Désactivation du microphone



Vous pouvez désactiver le microphone lors d'une conversation afin que votre correspondant n'entende pas une discussion en aparté. Pendant un appel:

Appuyez sur la touche  sur le combiné sans fil ou **MUET** sur la base pour couper le micro. Appuyez sur la touche  sur le combiné sans fil ou **MUET** sur la base pour réactiver le son du microphone.

4.9 Désactivation temporaire de la sonnerie

Lorsque le téléphone sonne, vous pouvez temporairement couper la sonnerie du combiné ou de la base sans décrocher. L'appel suivant sonne normalement au volume préréglé.

Pour couper la sonnerie :





- Avec le combiné sans fil:
Appuyez sur la touche .
- Avec la base:
Appuyez sur la touche .

4.10 Rappel des derniers numéros composés



Chaque combiné sans fil mémorise les 10 derniers numéros composés. Les listes **BIS** de chaque combiné et de la base sont indépendantes.

4.10.1. Consulter et composer la liste des appels émis

- Avec le combiné sans fil:



1. Appuyez sur la touche **BIS** en mode veille.
2. Appuyez sur la touche  ou  ou **BIS** à plusieurs reprises pour naviguer dans la liste. Le combiné émet 2 bips à la fin de la liste.
3. Lorsque l'entrée désirée est affichée, appuyez sur  ou  pour composer le numéro.

- Avec la base:

1. Appuyez sur la touche **BIS** en mode veille.
2. Appuyez sur la touche  ou  ou **BIS** à plusieurs reprises pour naviguer dans la liste. Le combiné émet 2 bips à la fin de la liste.
3. Lorsque l'entrée désirée s'affiche, soulevez le combiné filaire ou appuyez sur la touche  pour composer le numéro.

4.11. Recherche du combiné

Vous pouvez localiser le combiné en appuyant sur la touche  sur la base.

Tous les combinés sans fil associés à la base vont émettre une sonnerie et ****Télé-signal**** est affiché sur l'écran des combinés sans fils. Vous pouvez arrêter la recherche en appuyant sur n'importe quelle touche d'appel ,  de chaque combiné sans fil ou en appuyant de nouveau sur la touche  de la base.

Remarque: S'il y a un appel entrant au cours de la recherche, l'appel est prioritaire et le téléphone sonne à la place de la fonction recherche.



4.12. Rejoindre un appel en cours

Jusqu'à 4 combinés et la base du téléphone peuvent rejoindre un appel externe en même temps.

Pour rejoindre un appel avec un combiné sans fil:

- Appuyez sur  ou sur  pour rejoindre l'appel.
- Appuyez sur la touche  ou placez le combiné dans son chargeur pour quitter la communication.



Pour rejoindre un appel avec la base:

- Soulevez le combiné filaire ou appuyez sur .
- Reposez le combiné filaire sur la base du téléphone ou appuyez sur  pour quitter l'appel.

4.13 Equaliseur

La fonction égaliseur vous permet de modifier la qualité audio du combiné pour mieux s'adapter à votre écoute.

Pendant un appel:

1. Appuyez sur la touche **MENU** sur le combiné sans fil ou **SELECT** sur la base pour sélectionner **Égaliseur**.
2. Appuyez sur la touche  ou  pour sélectionner **Aigu 1, Aigu 2** (combiné) ou **Aigu 1, Aigu 2** (base), **Naturel**, ou **Grave**, puis appuyez sur la touche **MENU** du combiné sans fil ou **SAUV** sur la base.







Remarque:

Le réglage actuel de l'égaliseur restera le même jusqu'à ce qu'un nouveau réglage soit sélectionné.



4.14. Transfert d'appels

Pendant un appel externe, vous pouvez transférer l'appel depuis un combiné sans fil ou la base du téléphone vers un autre combiné.

Pour transférer un appel depuis un combiné sans fil:

- Pendant un appel, appuyez sur **MENU**, puis appuyez sur  ou  pour sélectionner **Transfert**, puis appuyez sur **MENU**.
1. Si vous avez deux combinés sans fil ou plus, appuyez sur  ou  pour sélectionner l'appareil désiré puis appuyez sur **MENU**.
 2. L'appel externe est mis en attente et le combiné sans fil affiche **Transfert appel / Transfert appel à tous**. L'appareil de destination sonne.
 3. Pour répondre à l'appel sur le combiné sans fil de destination, appuyez sur , sur  ou sur n'importe quelle touche de numérotation.
 4. Pour répondre à l'appel depuis la base, soulevez le combiné filaire, appuyez sur  ou sur n'importe quelle touche de numérotation.





Pour transférer un appel depuis la base du téléphone :

1. Pendant un appel, appuyez sur **MENU**, puis appuyez sur ▼ ou ▲ pour sélectionner **Transfert**, puis appuyez sur **SELECT**.
2. Si vous avez deux combinés sans fil ou plus, appuyez sur ▼ ou ▲ pour sélectionner l'appareil désiré puis appuyez sur **SELECT**.
3. L'appel externe est mis en attente et le combiné sans fil affiche **Transfert de Alcatel 0**. L'appareil de destination sonne.
4. Pour répondre à l'appel sur le combiné sans fil de destination, appuyez sur ^R, sur  ou sur n'importe quelle touche de numérotation.







4.15. Fonction intercom

Utilisez la fonction interphone pour appeler un combiné en interne, et utiliser la fonction conférence à 3.





Pour lancer un appel par interphone avec un combiné sans fil:

1. Appuyez sur **MENU**, puis sur  ou  et faire défiler jusqu'à **Interphone**, puis appuyez sur **MENU**.
2. Appuyez sur  ou  pour sélectionner l'appareil désiré puis appuyez sur **MENU**. Votre combiné affiche **Appel combiné X**.
/ Appel en cours socle / Appelle tous.

L'appareil de destination sonne. Le combiné de destination ou la base du téléphone affiche **Combiné X Appel**.

3. Pour répondre à l'appel interphone sur le combiné de destination, appuyez sur ^R, sur , ou sur n'importe quelle touche d'appel, **OU**, pour répondre à l'appel interphone avec la base du téléphone, appuyez sur , sur n'importe quelle touche de numérotation, ou soulevez le combiné filaire.
4. Pour terminer l'appel interphone avec le combiné sans fil, appuyez sur , ou replacez le combiné dans son chargeur, **OU**,
Pour terminer l'appel interphone avec la base du téléphone, appuyez sur **FIN**,  ou  si vous utilisez le haut parleur de la base, ou reposez le combiné filaire sur la base du téléphone.

Pour initier un appel interphone avec la base du téléphone:

1. Appuyez sur **MENU** puis sur ▼ ou ▲ pour sélectionner **Appel interne**.
2. Appuyez sur **MENU** puis sur ▼ ou ▲ pour sélectionner l'appareil désiré puis appuyez sur **MENU**. La base du téléphone affiche **Appel combiné X / Appel général**. L'appareil de destination sonne. Le combiné de destination affiche **Socle 0 appelle**.
3. Pour répondre à l'appel interphone sur le combiné de destination, appuyez sur , sur  ou sur n'importe quelle touche de numérotation.
4. Pour terminer l'appel interphone avec la base du téléphone, appuyez sur **FIN**,  ou  si vous utilisez le haut parleur de la base, ou reposez le combiné filaire sur la base. Pour terminer l'appel interphone sur le combiné de destination, appuyez sur , ou replacez le combiné sans fil sur le chargeur.

5. REPERTOIRE

Le répertoire peut stocker jusqu'à 50 entrées, qui sont partagées par tous les appareils.



5.1 Ajout d'un nouveau contact dans le répertoire

1. Appuyez sur **MENU** en mode veille.
2. Appuyez sur ▼ ou ▲ pour sélectionner **Répertoire**, puis appuyez sur **MENU** sur le combiné sans fil ou sur **SELECT** sur la base.
3. Appuyez sur ▼ ou ▲ pour sélectionner **Ajout contact**, puis appuyez sur **MENU** sur le combiné sans fil ou sur **SELECT** sur la base.
4. Entrez un numéro de téléphone.
OU
Copiez un numéro à partir de la liste des appels émis.
 - Appuyez sur **BIS** puis appuyez sur ▼ ou ▲ ou sur **BIS** à plusieurs reprises pour trouver un numéro. Appuyez sur **MENU** sur le combiné sans fil ou sur **SELECT** sur la base pour copier le numéro.

5. Appuyez sur **MENU** sur le combiné sans fil ou **SUIV.** sur la base.
6. Pour enregistrer un nom, appuyez sur **MENU** sur le combiné sans fil ou **SAUV.** sur la base.

5.2 Affichage d'un contact du répertoire

Les contacts sont triés par ordre alphabétique.

1. Appuyez sur  sur le combiné sans fil ou sur **REPertoire** sur la base en mode veille pour entrer dans le répertoire.
2. Appuyez sur  ou  pour naviguer.

5.3. Recherche d'un contact dans le répertoire

1. Suivez les étapes décrites dans le chapitre 5.2.
2. Entrez la première lettre du nom pour rechercher.

5.4 Modification d'un contact dans le répertoire

1. Recherchez le contact souhaité dans le répertoire.
2. Appuyez sur **MENU** sur le combiné sans fil ou sur **CORRIG.** sur la base.
3. Modifiez le numéro, puis appuyez sur **MENU** sur le combiné sans fil ou **SUIV.** sur la base.
4. Entrez le nom puis appuyez sur **MENU** sur le combiné sans fil ou **SAUV.** sur la base.

5.5 Suppression d'un contact dans le répertoire

Pour effacer un contact du répertoire, appuyez sur  sur le combiné sans fil ou sur  sur la base. Puis appuyez sur **MENU** sur le combiné sans fil ou sur **OUI** sur la base pour confirmer.

5.6 Touches de mémoires directes avec emplacements de photos

La base dispose de 4 emplacements photos de mémoires directes, où vous pouvez stocker 4 numéros de téléphone différents. Vous devez définir les mémoires directes dans les emplacements correspondants avant de les utiliser.

5.6.1 Création de mémoires directes

1. Appuyez sur **MENU** sur la base en mode veille.
2. Appuyez sur ▼ ou ▲ pour sélectionner **Mémoire photo**, appuyez sur **SELECT**.
3. Appuyez sur ▼ ou ▲ pour sélectionner l'emplacement de numérotation rapide souhaité, puis appuyez sur **SELECT**.
4. Saisissez un numéro, puis appuyez sur **SUIV**.
5. Entrez le nom puis appuyez sur **SAUV**.

Remarque:

Pour modifier modifier les informations d'un contact dans les emplacements de mémoires directes, répétez les étapes ci-dessus.

5.6.2 Suppression d'un contact dans les emplacements en mémoires directes

1. Répéter les étapes 1 et 2 ci-dessus.
2. Appuyez sur ▼ ou ▲ pour sélectionner l'emplacement de numérotation rapide que vous souhaitez supprimer, puis appuyez sur .
3. Appuyez sur **OUI** pour confirmer.

5.6.3 Appel d'un numéro en mémoire directe

- Appuyez sur une touche de numérotation rapide photo pour composer le numéro enregistré à l'emplacement de numérotation rapide photo correspondant.

6. RAPPEL

A propos du rappel

La fonction rappel permet de vous rappeler des événements importants. Vous pouvez choisir d'être rappelé une seule fois, ou sur des bases quotidiennes, hebdomadaires ou mensuelles. Une fois que vous réglez le rappel, le système vous avertira à l'heure du rappel et toutes les 15 minutes après l'heure du rappel à trois reprises.





6.1. Enregistrement d'un rappel

Chaque rappel peut durer jusqu'à quatre minutes. La capacité totale de stockage des annonces, messages, notes et rappels est d'environ 14 minutes.

6.1.1. Enregistrement d'un rappel avec un combiné sans fil:

1. Appuyez sur **MENU** en mode veille.
2. Appuyez sur  ou  pour sélectionner **Rappel**, puis appuyez sur **MENU**.
3. Appuyez sur  ou  pour sélectionner **Rég. un rappel**, puis appuyez sur **MENU**.
4. Entrez le mois et le jour, puis appuyez sur **MENU**.
5. Entrez l'année, puis appuyez sur **MENU**.
6. Entrez l'heure et la minute, puis appuyez sur **MENU**.
7. Le système annonce, "**Enregistrer après le bip sonore. Appuyer sur cinq pour terminer l'enregistrement.**"
Après la tonalité, parlez dans le microphone.
8. Appuyez sur **5** lorsque vous avez terminé.
9. Appuyez sur  ou  pour sélectionner la fréquence que vous souhaitez régler, puis appuyez sur **MENU**.

6.1.2. Enregistrement d'un rappel avec la base:

1. Appuyez sur **MENU** en mode veille.
2. Appuyez sur  ou  pour sélectionner **Rappel**, puis appuyez sur **SELECT**.
3. Appuyez sur  ou  pour sélectionner **Prog. rappel**, puis appuyez sur **SELECT**.

4. Entrez le jour, le mois et l'année, puis appuyez sur **SUIV**.
5. Entrez l'heure et la minute à laquelle vous voulez entendre votre rappel, puis appuyez sur **SUIV**.
6. Le système annonce, "**Enregistrer après le bip sonore . Appuyer sur la touche [Sauvegarder] pour terminer l'enregistrement**". Après la tonalité, parlez dans le microphone.
7. Appuyez sur **SAUV**. lorsque vous avez terminé.
8. Appuyez sur ▼ ou ▲ pour sélectionner la fréquence que vous souhaitez définir, puis appuyez sur **SAUV**.

6.2. Lecture des rappels

Lorsque la lecture commence, le nombre total de rappels est annoncé. Avant chaque rappel, vous entendez le jour et l'heure de l'enregistrement. Après le dernier rappel, l'écran affiche **Fin des rappels** et vous entendez, "**Fin des rappels.**"



Pour lire les rappels avec un combiné sans fil :

1. Appuyez sur **MENU** en mode veille.
2. Appuyez sur ▲ ou ▼ pour sélectionner **Rappel**, puis appuyez sur **MENU**.
3. Appuyez sur **MENU** pour sélectionner **Réviser**. Les rappels sont automatiquement lus.

Pour lire les rappels avec la base du téléphone :

1. Appuyez sur **MENU** en mode veille.
2. Appuyez sur ▼ ou ▲ pour sélectionner **Rappel**, puis appuyez sur **SELECT**.
3. Appuyez sur **SELECT** pour sélectionner **Program. rappel**. Les rappels sont automatiquement lus.

Ecouter un rappel pour lequel vous avez programmé une alarme:

Lorsque l'alarme se déclenche, appuyez sur la touche ^R ou  sur le combiné sans fil ou appuyez sur la touche  sur la base ou bien décrochez le combiné filaire pour écouter le rappel.

7. RÉGLAGES DU TÉLÉPHONE

7.1. Régler le volume de la sonnerie

- Appuyez sur ▼ ou ▲ sur le combiné ou la base en mode veille.

7.2. Choisir la mélodie de sonnerie

1. Appuyez sur **MENU** sur le combiné ou la base en mode veille.
2. Appuyez sur ▲ ou ▼ pour sélectionner **Sonneries**, appuyez sur **MENU** sur le combiné sans fil ou **SELECT.** sur la base.
3. Appuyez sur ▲ ou ▼ pour sélectionner **Tonalité ou Tonal.sonnerie.**, puis appuyez sur **MENU** sur le combiné sans fil ou sur **SELECT.** sur la base.
4. Appuyez sur ▲ ou ▼ pour sélectionner la mélodie de sonnerie souhaitée.
5. Appuyez sur **MENU** sur le combiné sans fil ou sur **REGLER** sur la base. Vous entendez un bip de confirmation.

7.3 Activation des bips (de batteries faibles / hors de portée)

Vous pouvez activer un bip d'alerte sur le combiné sans fil lorsque la batterie est faible ou que le combiné est trop éloigné de sa base.

1. Appuyez sur **MENU** en mode veille.
2. Appuyez sur ▲ ou ▼ pour sélectionner **Vocale**, puis appuyez sur **MENU**.
3. Appuyez sur ▲ ou ▼ pour sélectionner **Batterie faible** ou **Hors de portée**, puis appuyez sur **MENU**.
4. Appuyez sur ▲ ou ▼ pour sélectionner **En fonction** ou **Hors fonction**, puis appuyez sur **MENU**. Vous entendez un bip de confirmation.

7.4 Paramétrage des bips de touches

Le combiné ou la base est paramétré pour émettre un bip à chaque appui sur une touche. Pour activer la fonction:

1. Appuyez sur **MENU** sur le combiné ou la base en mode veille.
2. Appuyez sur ▲ ou ▼ pour sélectionner **Vocale**, puis appuyez sur **MENU** sur le combiné sans fil.
3. Appuyez sur ▲ ou ▼ pour sélectionner **Tonal touches**, puis appuyez sur **MENU** sur le combiné sans fil ou **SELECT** sur la base.
4. Appuyez sur ▲ ou ▼ pour ajuster le volume de la tonalité des touches ou **Hors fonction**, puis appuyez sur **MENU** sur le combiné sans fil ou **REGLER** sur la base. Vous entendez un bip de confirmation.

7.5 Paramétrage du format de la date et de l'heure

7.5.1 Réglage du format de la date:

1. Appuyez sur **MENU** sur le combiné ou la base en mode veille.
2. Appuyez sur ▲ ou ▼ pour sélectionner **Format date**, puis appuyez sur **MENU** sur le combiné sans fil ou **SELECT** sur la base.
3. Appuyez sur ▲ ou ▼ pour sélectionner le format de date souhaité (**JJ-MM-AA** ou **MM-JJ-AA**).
4. Appuyez sur **MENU** sur le combiné sans fil ou **SAUV.** sur la base. Vous entendez un bip de confirmation.

7.5.2 Régler le format de l'heure

1. Appuyez sur **MENU** sur le combiné ou la base en mode veille.
2. Appuyez sur ▲ ou ▼ pour sélectionner **Format heure**, puis appuyez sur **MENU** sur le combiné sans fil ou **SELECT** sur la base.
3. Appuyez sur ▲ ou ▼ pour choisir le format d'heure souhaité (**12-Heure** ou **24-Heure**).
4. Appuyez sur **MENU** sur le combiné sans fil ou **SAUV.** sur la base. Vous entendez un bip de confirmation.

7.6 Touches parlantes

Vous pouvez régler le volume et activer ou désactiver le son de la numérotation lorsque vous appuyez sur une touche en cours de pré-composition.

1. Appuyez sur **MENU** sur le combiné ou la base en mode veille.
2. Appuyez sur ▲ ou ▼ pour sélectionner ou **Touche parlée**, puis appuyez sur **MENU** sur le combiné sans fil ou **SELECT** sur la base.
3. Appuyez sur ▲ ou ▼ pour sélectionner chaque niveau de volume ou **Hors fonction**, puis appuyez sur **MENU** sur le combiné sans fil ou **REGLER** sur la base.

7.7. Mode silencieux

Vous pouvez activer le mode silencieux pour une période de temps comprise entre 1 et 12 heures. Pendant cette période, toutes les sonneries (sauf la tonalité de recherche) et le filtrage d'appels sont désactivés.

Lorsque vous activez le mode silencieux, le répondeur se met en marche automatiquement. Lorsque la durée du mode silencieux expire, le répondeur continue de fonctionner.

Configuration et activation du mode silencieux

1. Appuyez sur # et maintenez la touche enfoncée sur le combiné sans fil ou sur la base du téléphone en mode veille. L'écran affiche **Silence: _ _ hres (1-12 heures)**
2. Entrez la durée souhaitée (1-12), puis appuyez sur **MENU** sur le combiné sans fil ou sur **SELECT** sur la base.

Désactivation du mode silencieux:

Lorsque le mode silencieux est activé, appuyez sur # et maintenez la touche enfoncée sur le combiné sans fil ou sur la base.

7.8 Modification du nom d'un combiné ou de la base

1. Appuyez sur **MENU** sur le combiné ou la base en mode veille.
2. Appuyez sur ▲ ou ▼ pour sélectionner **Réglages**, puis appuyez sur **MENU** sur le combiné sans fil ou **SELECT** sur la base.

3. Appuyez sur ▲ ou ▼ sur le combiné sans fil pour sélectionner **Renommer comb**, puis appuyez sur **MENU** pour éditer le nom.

OU

Appuyez sur ▲ ou ▼ sur la base pour sélectionner **Renommer base**, puis appuyez sur **SELECT** pour éditer le nom.

4. Appuyez sur **MENU** sur le combiné sans fil ou **SAUV.** sur la base. Vous entendez un bip de confirmation.

7.9 Modifier le temps de flashing

1. Appuyez sur **MENU** sur le combiné sans fil ou la base en mode veille.

2. Appuyez sur ▲ ou ▼ pour sélectionner **Réglages**, puis appuyez sur **MENU** sur le combiné sans fil ou sur **SELECT** sur la base.

3. Appuyez sur ▲ ou ▼ pour sélectionner **TOUCHE R**, puis appuyez sur **MENU** sur le combiné sans fil ou sur **SELECT** sur la base.

4. Appuyez sur ▲ ou ▼ pour sélectionner le temps de flashing souhaité (**court, medium, long**). Appuyez ensuite sur **MENU** sur le combiné sans fil ou **SAUV.** sur la base. Vous entendez un bip de confirmation.

7.10 Retour aux réglages par défaut

Attention : après une remise à zéro, tous vos réglages ainsi que le journal des appels seront effacés. Par contre, le répertoire sera conservé.



1. Appuyez sur **MENU** sur le combiné ou la base en mode veille.

2. Appuyez sur ▲ ou ▼ pour sélectionner **Initialiser**.

Initialiser? s'affiche, puis appuyez sur **MENU** sur le combiné sans fil ou **SELECT** sur la base pour confirmer. Vous entendez un bip de confirmation.



7.11 Association des combinés

Votre combiné et la base sont pré-associés. Si pour certaines raisons le combiné n'est pas associé à la base **Pour init. Comb voir guide.** s'affichera sur l'écran. Associez votre combiné selon la procédure suivante.

1. Assurez-vous que le combiné n'est plus sur le chargeur et affiche **Pour init. Comb, voir guide.** avant de commencer l'association.
2. Appuyer et maintenir enfoncée  sur la base pendant 5 secondes environ jusqu'à ce qu'elle affiche **Association... S.V.P. attendre**, ensuite mettez le combiné sur le support du chargeur ou appuyez sur  pour enregistrer.
3. Le combiné affiche **Association... S.V.P. attendre** et la base affiche **Association... S.V.P. attendre**. La procédure d'association dure environ 90 secondes. Le combiné affiche **COMBINÉ X Initialisés** (X représente le numéro du combiné). Le combiné émet un bip lorsque l'association est terminée.

Si l'association échoue, la base affiche **Echec Association** puis retourne à l'écran de veille. Veuillez répéter la procédure ci-dessus.

7.12 Desassocier tous les combinés

1. Assurez-vous que tous les combinés ne reposent pas sur les chargeurs avant de commencer la desassociation.
2. Appuyez et maintenez enfoncée la touche  sur la base pendant environ 10 secondes. La base affiche **Association... S.V.P. attendre** pendant 5 secondes puis affiche **Supprimer tous les combinés?** Relâchez .
3. Appuyez rapidement sur  ou appuyez sur **OUI**.
4. La base affiche **Supprimer tous les combinés?** puis retourne à l'écran de veille. Tous les combinés affichent **Pour init. Comb, voir guide.** Les combinés émettent un bip de confirmation lorsque la desassociation est terminée. Le processus de desassociation dure environ 10 secondes.
5. Après desassociation, enregistrez chaque combiné individuellement.

Remarques

- Si le processus échoue, vous devrez réinitialiser le système et réessayez. Pour réinitialiser, débranchez l'alimentation et les batteries, puis rebranchez-les.
- Vous ne pouvez pas desassocier les combinés si un combiné est en cours d'utilisation.

8. IDENTIFICATION DE VOS CORRESPONDANTS



Ce service est disponible sous réserve d'abonnement auprès de votre opérateur.

Le journal des appels mémorise les 50 derniers appels reçus en indiquant le numéro de l'appelant ainsi que la date et l'heure de réception des appels.

Si 3 appels en absence sont reçus, "**3 appels manqués**" s'affiche à l'écran. Les nouvelles entrées dans le journal sont signalées par l'icône **NEW**.

Si le correspondant qui vous appelle fait partie de la liste de vos contacts, son nom s'affiche lors de l'appel.

8.1 Accès à la liste des appels



1. En mode veille, appuyez sur la touche  sur le combiné ou **JOURNAL** sur la base pour accéder au journal des appels.
2. Appuyez sur la touche  ou  pour naviguer.

8.2 Enregistrement d'un numéro de la liste des appels dans le répertoire

1. Sélectionnez une entrée souhaitée dans la liste des appels, puis appuyez sur **MENU** sur le combiné sans fil ou **SAUV** sur la base. Le combiné ou la base affiche **ÉDITER NUMÉRO** pour éditer le numéro.

2. Appuyez sur **MENU** sur le combiné ou **SAUV** sur la base pour sauvegarder.
3. Editez le nom de votre correspondant, puis appuyez sur **MENU** sur le combiné ou **SAUV** sur la base pour sauvegarder. Vous entendez un bip de confirmation.







8.3 Suppression d'une entrée du journal des appels

1. Sélectionnez une entrée dans la liste des appels.
2. Appuyer sur  sur le combiné ou la touche  sur la base. Vous entendez un bip de confirmation.

8.4 Utilisez la fonction "Identification de l'appelant" pour régler automatiquement la date et l'heure



Le jour, le mois et l'heure peuvent être réglés automatiquement à chaque appel entrant.

Suivez les étapes ci-dessous pour activer ou désactiver la fonction de synchronisation de temps CID. Par défaut elle est activée.



1. Appuyer sur **MENU** en mode veille.
2. Appuyer sur  ou  pour sélectionner **Réglages**, puis appuyez sur **MENU** sur le combiné sans fil ou **SELECT** sur la base.
3. Appuyer sur  ou  pour sélectionner **Sync heure aff**, puis appuyez sur **MENU** sur le combiné sans fil ou **SELECT** sur la base.
4. Appuyer sur  ou  pour sélectionner **En fonction** ou **Hors fonction**, puis appuyez sur **MENU** sur le combiné sans fil ou **SELECT** sur la base.

8.5 Signal de double appel

Vous entendez un signal dans l'écouteur du combiné si quelqu'un vous appelle alors que vous êtes déjà en ligne.

- Appuyez sur la touche  sur le combiné ou **FLASH R** sur la base pour mettre l'appel actuel en attente et prendre le nouvel appel.
- Appuyez sur la touche  sur le combiné ou **FLASH R** sur la base pour basculer entre les deux appels.

9. MESSAGERIE VOCALE *

Quand des messages vocaux sont reçus, **Nouv msg vocal** ou **Nouv mess vocal** s'affiche et l'icône  apparaît. L'icône  disparaît dès que vous avez consulté les messages de la messagerie vocale.

*Sous réserve d'abonnement et de disponibilité technique du service auprès de l'opérateur de ligne fixe.

Pour réinitialiser l'indicateur de messagerie vocale sur le combiné ou la base de téléphone:



1. Appuyez sur la touche **MENU** en mode veille.
2. Appuyez sur la touche ▲ ou ▼ pour sélectionner **Réglages** puis appuyez sur **MENU** sur le combiné sans fil ou **SELECT** sur la base.
3. Appuyez sur la touche ▲ ou ▼ pour sélectionner **Ann. B. vocale** (combiné) ou **Indic. msg. Off** (base), puis appuyez sur **MENU** sur le combiné sans fil ou **SELECT** sur la base.
4. Appuyez sur la touche **MENU** sur le combiné sans fil ou **OUI** sur la base.

10. LE RÉPONDEUR

Le répondeur a une capacité d'enregistrement de 30 minutes environ.







10.1 Mise en marche/Arrêt du répondeur

Si vous activez le répondeur, il répond aux appels et enregistre des messages.



Lorsque le répondeur est activé, le témoin lumineux   sur la base est allumé. Les écrans sur le combiné sans fil et sur la base affichent **ANS ON**.

Activation/Désactivation du répondeur depuis le combiné:

1. Appuyez sur **MENU** en mode veille.

2. Appuyez sur  ou  pour sélectionner **Répondeur**, puis appuyez sur **MENU**.
3. Appuyez sur  ou  pour sélectionner **Rép. E/H fonc**, puis appuyez sur **MENU**.
4. Appuyez sur  ou  pour sélectionner **En fonction** ou **Hors fonction**, puis appuyez sur **MENU** pour sauvegarder. Vous entendez un bip de confirmation.

Activation / Désactivation du répondeur depuis la base:



Appuyez sur   sur la base pour activer ou éteindre le répondeur.

10.2 Lecture des messages











Lorsque la lecture des messages commence, vous entendez le nombre total des messages. Vous entendez ensuite les informations relatives aux messages tandis que l'écran du combiné et de la base les affichent (numéro de l'appelant, ainsi que la date et l'heure de réception du message)

Après le dernier message le téléphone annonce: "fin des messages", et l'écran affiche Fin des messages.



Consultation des messages depuis le combiné sans fil:

1. Appuyez sur **MENU** en mode veille.
2. Appuyez sur **MENU** pour sélectionner **Écou. mess.**
 - Pour lire les nouveaux messages, appuyez sur **MENU** pour sélectionner **Écou nouv mess.**
 - Pour lire les anciens messages, appuyez sur la touche  ou  pour sélectionner **Écou anciens**, puis appuyez sur **MENU**.





Options pendant la lecture :

- Appuyez sur  pour lire les messages à travers l'écouteur du combiné.
- Appuyez sur  ou  pour ajuster le volume du mains libres.
- Appuyez sur **6** pour passer au message suivant.
- Appuyez sur **4** pour répéter le message en cours de lecture. Appuyez deux fois sur **4** pour revenir au message précédent.
- Appuyez sur  pour supprimer le message en cours de lecture.
- Appuyez sur  pour rappeler le correspondant.
- Appuyez sur  pour reprendre la lecture du message. Si vous ne rappelez pas dans les 10 secondes, la lecture du message reprend.
- Appuyez sur  pour mettre en pause la lecture du message. Le combiné affiche **Rappelle?** et affiche le numéro de l'appelant.
- Appuyez sur  ou **MENU** pour rappeler le correspondant, ou  pour reprendre la lecture du message.
- Appuyez sur  pour arrêter la lecture du message.

Consulter les messages à partir de la base :

- Appuyez sur  pour écouter les messages. Que vous ayez des nouveaux ou des anciens messages, les messages sont lus automatiquement. Si vous avez à la fois des nouveaux et des anciens messages :
 - Pour écouter les nouveaux messages, appuyez sur la touche  ou **SELECT** pour sélectionner **Ecou nouv msg**.
 - Pour écouter les anciens messages, appuyez sur la touche  pour sélectionner **Ecou anciens**, puis appuyez sur ou **SELECT**.





Options pendant la lecture :

- Appuyez sur  ou  pour ajuster le volume du mains libres.
- Appuyez sur  pour passer au message suivant.
- Appuyez sur  pour réécouter le message en cours de lecture. Appuyez deux fois sur la touche  pour écouter le message précédent.



- Appuyez sur  pour arrêter la lecture du message.
- Appuyez sur **LENT** pour ralentir la lecture.
- Appuyez sur **RAPPELER** pour rappeler le correspondant. L'écran affiche **Rappeller?**. appuyez sur **OUI** pour confirmer ou **NON** pour annuler.

10.3 Suppression des messages sur le répondeur

Effacement à partir du combiné :

- Appuyez sur **MENU** en mode veille.
- Appuyez sur  ou  pour sélectionner **Répondeur**, puis appuyez sur **MENU**.
- Appuyez sur  ou  pour sélectionner **Eff ts anciens**, puis appuyez sur **MENU**.
- Le combiné affiche **Effacer ts les anciens msg?** puis appuyez sur **MENU** pour confirmer.
- Le combiné affiche **Effacement...** puis **Tous anciens msg. effacés**. Vous entendez un bip de confirmation.

Effacement à partir de la base :

1. Appuyez sur  lorsque le téléphone est en veille. Le téléphone annonce, « Pour effacer tous les anciens messages appuyez à nouveau sur la touche effacer. »
2. Appuyez une nouvelle fois sur  . Tous les anciens messages lus sont supprimés et le téléphone annonce « tous les anciens messages sont effacés. », OU
3. Suivez la procédure de suppression des messages via le combiné sans fil.

Remarque: Vous pouvez seulement supprimer les anciens messages.

10.4 Enregistrement d'un mémo

Le mémo est un message que vous enregistrez et que vos proches peuvent écouter en rentrant ou en interrogeant le répondeur à distance.

1. Appuyez sur **MENU** en mode veille pour entrer dans le menu principal.
2. Appuyez sur ▲ ou ▼ pour sélectionner **Répondeur**, puis appuyez sur **MENU** (combiné sans fil) ou **SELECT** (base).
3. Appuyez sur ▲ ou ▼ pour sélectionner **Enr. mémo**, puis appuyez sur **MENU** (combiné sans fil) ou **SELECT** (base).
4. Le système annonce, "Enregistrer après le bip sonore. Appuyer sur cinq pour terminer l'enregistrement" (combiné sans fil) ou "Enregistrer après le bip sonore . Appuyez sur la touche [Sauvegarder] pour terminer l'enregistrement" (base). Après la tonalité, enregistrez votre message.
5. Appuyez sur **5** ou **MENU** (combiné sans fil) ou **SAUV.** (base) lorsque vous avez fini l'enregistrement. Le combiné ou sur la base annonce, « Enregistré » et ensuite revient au menu précédent.

Remarques:

- Le système annonce «la mémoire est pleine» lorsque vous essayez d'enregistrer un mémo lorsque la mémoire est pleine.
- Chaque mémo peut durer jusqu'à 4 minutes.
- Les mémos qui durent moins de deux secondes ne sont pas enregistrés.

10.5. Annonce d'accueil

Une annonce pré-enregistrée sera diffusée aux contacts qui vous laisseront des messages. Vous pouvez personnaliser cette annonce.

10.5.1. Consulter l'annonce d'accueil

1. Appuyez sur **MENU** en mode veille.

2. Appuyez sur ▲ ou ▼ pour sélectionner **Répondeur**, puis appuyez sur **MENU** (combiné sans fil) ou **SELECT** (base).
3. Appuyez sur ▲ ou ▼ pour sélectionner **Annonce**, puis appuyez sur **MENU** (combiné sans fil) ou **SELECT** (base).
4. Appuyez sur ▲ ou ▼ pour sélectionner **Écouter ann.**, puis appuyez sur **MENU** (base) ou **SELECT** (base).

10.5.2. Enregistrement de votre propre annonce



1. Appuyez sur **MENU** en mode veille.
2. Appuyez sur ▲ ou ▼ pour sélectionner **Répondeur** puis appuyez sur **MENU** (combiné sans fil) ou **SELECT** (base).
3. Appuyez sur **MENU** (combiné sans fil) ou **SELECT** (base) pour sélectionner **Annonce**.
4. Appuyez sur **MENU** (combiné sans fil) ou **SELECT** (base) pour sélectionner **Durée enregis.** ou **Enr. Annonce**
5. Le combiné annonce, "Enregistrer après le bip sonore. Appuyez sur cinq pour terminer l'enregistrement." (combiné sans fil) ou "Enregistrer après le bip sonore . Appuyez sur la touche [Sauvegarder] pour terminer l'enregistrement." (base). Après le signal, parlez près du microphone du combiné ou près de la touche BIS de la base.
6. Appuyez sur **5** ou **MENU** sur le combiné sans fil ou **SAUV** sur la base lorsque vous avez fini l'enregistrement.
7. Le combiné ou la base lit automatiquement l'annonce qui vient d'être enregistrée. Appuyez sur **5** pour arrêter la lecture à tout moment.

Remarques:

- Votre annonce d'accueil a une durée maximum de 90 secondes.
- Toutes annonces d'accueil de moins de deux secondes ne seront pas enregistrées.

10.5.3. Suppression de votre annonce personnalisée

1. Appuyez sur **MENU** en mode veille.
2. Appuyez sur ▲ ou ▼ pour sélectionner **Répondeur** puis appuyez sur **MENU** (combiné sans fil) ou **SELECT** (base).

3. Appuyez sur **MENU** (combiné sans fil) ou appuyez de nouveau sur **SELECT** (base) pour sélectionner **Annonce**.
4. Appuyez sur ▲ ou ▼ pour sélectionner **Écouter ann.** (combiné sans fil) ou **Écouter ann** (base), puis appuyez sur **MENU** (combiné sans fil) ou **SELECT** (base).
5. Pendant la lecture de l'annonce, appuyez sur  (combiné sans fil) ou  (base) pour supprimer votre propre annonce. Le combiné ou la base affiche **Annonce effacée**.

10.6. Réglages du répondeur

10.6.1 Nombre de sonneries

Lorsqu'il est en service, le répondeur se déclenche après un nombre de sonneries défini entre 2 et 6 sonneries.

1. Appuyez sur **MENU** en mode veille.
2. Appuyez sur ▲ ou ▼ pour sélectionner **Répondeur** puis appuyez sur **MENU** (combiné sans fil) ou **SELECT** (base).
3. Appuyez sur ▲ ou ▼ pour sélectionner **Rég. répondeur** puis appuyez sur **MENU** (combiné sans fil) ou **SELECT** (base).
4. Appuyez sur ▲ ou ▼ pour sélectionner **No. sonnerie** ou **Nbre Sonneries**, puis appuyez sur **MENU** (combiné sans fil) ou **SELECT** (base).
5. Appuyez sur ▲ ou ▼ pour sélectionner 6, 5, 4, 3 ou 2, puis appuyez sur **MENU** (combiné sans fil) ou **SAUV** (base) pour sauvegarder. Vous entendez un bip de confirmation.

10.6.2. Durée d'enregistrement des messages

Vous pouvez définir la longueur maximale de la durée d'enregistrement des messages entrants.

1. Appuyez sur **MENU** en mode veille.
2. Appuyez sur ▲ ou ▼ pour sélectionner **Répondeur** puis appuyez sur **MENU** (combiné sans fil) ou **SELECT** (base).

3. Appuyez sur ▲ ou ▼ pour sélectionner **Rég. répondeur** puis appuyez sur **MENU** (combiné sans fil) ou **SELECT** (base).
4. Appuyez sur ▲ ou ▼ pour sélectionner **Durée d'enreg.** puis appuyez sur **MENU** (combiné sans fil) ou **SELECT** (base).
5. Appuyez sur ▲ ou ▼ pour sélectionner **3 minutes, 2 minutes** ou **1 minute**, puis appuyez sur **MENU** (combiné sans fil) ou **SAUV.** (base) pour sauvegarder. Vous entendez un bip de confirmation.

10.6.3 Filtrage d'appel

Cette fonction est utile lorsque vous ne souhaitez répondre qu'à certains appels.

1. Appuyez sur **MENU** en mode veille.
2. Appuyez sur ▲ ou ▼ pour sélectionner **Répondeur** puis appuyez sur **MENU** (combiné sans fil) ou **SELECT** (base).
3. Appuyez sur ▲ ou ▼ pour sélectionner **Rég. répondeur** puis appuyez sur **MENU** (combiné sans fil) ou **SELECT** (base) pour sélectionner **Filt. d'appel** ou **Filtrage appel**.
4. Appuyez sur ▲ ou ▼ pour sélectionner entre **En fonction** et **Hors fonction**, puis appuyez sur **MENU** (combiné sans fil) ou **SAUV.** (base) pour sauvegarder. Vous entendez un bip de confirmation.

Options pendant qu'un message est enregistré dans la base du téléphone:

- Appuyez sur ▼ ou ▲ pour ajuster le volume d'écoute.
- Appuyez sur ►/■ pour désactiver temporairement la fonction.
- Appuyez sur **SILENCE** pour couper temporairement le son de la fonction.
- Appuyez sur **ECRAN** pour activer temporairement la fonction si elle est désactivée.

Options pendant qu'un message est enregistré dans le combiné sans fil:

- Appuyez sur ▼ ou ▲ pour ajuster le volume d'écoute.
- Appuyez sur / pour désactiver temporairement la fonction.

- Appuyez sur **MENU** pour activer temporairement la fonction si elle est désactivée.

10.6.4. Interrogation à distance

Lorsque vous vous absentez, vous pouvez interroger votre répondeur à partir d'un autre téléphone, mais vous devez avoir activé au préalable cette fonction.

Votre téléphone vous permet de vérifier vos messages ou d'utiliser votre répondeur à distance en l'appelant et en entrant un code PIN (2 chiffres).

Pour modifier le code d'interrogation à distance:

1. Appuyez sur **MENU** en mode veille.
2. Appuyez sur ▲ ou ▼ pour sélectionner **Répondeur** puis appuyez sur **MENU** (combiné sans fil) ou **SELECT** (base).
3. Appuyez sur ▲ ou ▼ pour sélectionner **Rég. répondeur**, puis appuyez sur **MENU** (combiné sans fil) ou **SELECT** (base).
4. Appuyez sur ▲ ou ▼ pour sélectionner **Code d'accès**, puis appuyez sur **MENU** (combiné sans fil) ou **SELECT** (base) pour entrer un numéro à 2 chiffres de 00 à 99.
5. Appuyez sur **MENU** (combiné sans fil) ou **SAUV.** (base) pour sauvegarder. Vous entendez un bip de confirmation.

Interrogation et commande à distance:

Vous pouvez appeler votre téléphone à partir d'un autre téléphone pour activer ou désactiver le répondeur et écouter vos messages à distance.

Composez votre numéro de téléphone, pendant la diffusion de l'annonce du répondeur appuyez sur la touche * ou # et composez votre code à 2 chiffres (00 par défaut).

1. Après avoir appuyé sur *, vous pouvez entrer une des commandes à distance suivantes :

1	1 pour écouter le rappel.
2	2 pour régler un rappel.
3	3 pour terminer l'appel.
4	4 pour désactiver le rappel.

-OU-

- Après avoir appuyé sur #, vous pouvez entrer les commandes à distance (voir **Commandes à distance** ci-dessous).
- Raccrochez ou appuyez sur **8** pour mettre fin à l'appel et sauvegarder tous les messages non effacés.

Commandes à distance

1	Appuyez pour écouter tous les messages.
2	Appuyez pour écouter les nouveaux messages uniquement.
3	Appuyez pour supprimer le message en cours de lecture.
33	Appuyez deux fois pour supprimer tous les anciens messages.
4	Appuyez pour répéter le message en cours de lecture.
44	Appuyez deux fois pour écouter le message précédent.
5	Appuyez pour arrêter.
*5	Appuyez pour écouter la liste de commandes à distance.
6	Appuyez pour passer au message suivant (pendant la lecture).
*7	Appuyez pour enregistrer une nouvelle annonce.
8	Appuyez pour raccrocher l'appel.
0	Appuyez pour éteindre ou allumer le répondeur.

Remarques:



- Une fois que les nouveaux messages sont lus, le téléphone annonce les options du menu d'aide. Si vous n'appuyez sur aucune touche dans les 20 secondes, l'appel d'accès à distance se déconnecte automatiquement.
- Lorsque votre répondeur est éteint, le téléphone répond au bout de 14 sonneries et annonce « Veuillez entrer votre code d'accès à distance ».
- Lorsque la mémoire est pleine, votre répondeur répond aux appels entrants au bout de 14 sonneries et annonce « la mémoire est pleine. Entrez le code d'accès à distance ».

10.6.5. Signal d'alerte message

Vous pouvez programmer un bip d'alerte en cas de nouveau message (bip toutes les 10 secondes). Le signal s'arrête lorsque tous les nouveaux messages ont été écoutés.

1. Appuyez sur **MENU** en mode veille.
2. Appuyez sur ▲ ou ▼ pour sélectionner **Répondeur** puis appuyez sur **MENU** (combiné sans fil) ou **SELECT** (base).
3. Appuyez sur ▲ ou ▼ pour sélectionner **Rég. répondeur**, puis appuyez sur **MENU** (combiné sans fil) ou **SELECT** (base).
4. Appuyez sur ▲ ou ▼ pour sélectionner **Ton alerte mes** ou **Bip alerte msg**, puis appuyez sur **MENU** (combiné sans fil) ou **SELECT** (base).
5. Appuyez sur ▲ ou ▼ pour sélectionner **En fonction** ou **Hors fonction**, puis appuyez sur **MENU** (combiné sans fil) ou **SAUV.** (base) pour sauvegarder. Vous entendez un bip de confirmation.

Eteindre temporairement le signal d'alerte message

L'appui sur n'importe quelle touche de la base du téléphone, sauf les touches  et , met temporairement le signal d'alerte de message sur silencieux.

La tonalité alerte de message fonctionne de nouveaux dès le message suivant.

11. CARACTÉRISTIQUES TECHNIQUES

Portée en champ libre	Jusqu'à 300 mètres*
Portée en intérieur	Jusqu'à 50 mètres*
Autonomie du combiné (valeurs moyennes)	12 heures en conversation** 160 heures en veille**
Nombre de combinés	Jusqu'à 4
Communication entre combinés	Oui
Conférence à 3 (1 correspondant externe + 2 correspondants internes)	Oui
Raccordement électrique/Adaptateur	<p>Modèle: S003IV0600045 Entrée: 100-240 V/50-60 Hz/0.15 A Sortie: 6 V DC/450 mA</p> <p>Utilisez uniquement les adaptateurs fournis avec votre téléphone. Courant alternatif monophasé, excluant les installations informatiques régies par la norme EN60950. Attention : selon cette norme, la tension du réseau est considérée comme dangereuse.</p>
Connexion téléphonique	Connexion à une ligne téléphonique analogique de classe TNV3 (tension du réseau des télécommunications), conformément à la norme EN60950.

Batteries	<p>Pack batteries AAA – 2.4 V – 500 mA</p> <p>Utilisez uniquement les batteries fournies avec votre téléphone.</p> <p>L'utilisation d'un autre type de batteries vous expose à un risque d'explosion. Eliminez vos batteries usagées conformément aux règles de protection de l'environnement en vigueur dans votre région.</p>
Plage de températures de fonctionnement	Entre 5°C et 40°C

* Variable en fonction de l'environnement.

** Données dépendantes de la charge initiale des batteries.

12. EN CAS DE PROBLÈME

D'une manière générale, en cas de problème, retirer le pack batteries de tous les combinés et de la base pendant environ 1 minute, puis débranchez et rebranchez l'alimentation électrique de la base et réinstallez les packs batteries.

Le téléphone ne fonctionne pas

- Assurez-vous que vous avez installé le pack batteries correctement.
- Vérifiez que l'alimentation principale est correctement connectée.

Aucune tonalité

- Vérifiez que le câble du téléphone est branché à la prise téléphone.
- Vérifiez que l'alimentation principale fonctionne et est activée.
- Utilisez uniquement le cordon de téléphone fourni avec le téléphone.
- Le câble téléphonique du téléphone peut avoir un dysfonctionnement. Installez un nouveau câble téléphonique.
- Rapprochez le combiné sans fil vers la base du téléphone. Il peut être en dehors de la zone de portée.

- Déconnectez le téléphone et connectez un téléphone différent. S'il n'y a aucune tonalité dans ce téléphone, le problème est dans le problème provient du câblage ou du service local. Contactez votre compagnie de téléphone.

Impossibilité d'appeler ou de recevoir des appels

- Vérifiez que l'alimentation principale est correctement connectée.
- La batterie nécessite peut être d'être rechargée.
- En cas de coupure de courant placez combiné sur la base pendant 10 secondes et réessayez. S'il ne fonctionne toujours pas, déconnectez la batterie et l'alimentation principale pendant 10 minutes, puis reconnectez et réessayez. Si vous êtes connecté au PABX, vérifiez si vous avez besoin de
- composer un code d'accès ou pas.

Le combiné sans fil ne sonne pas

- La sonnerie est peut-être coupée.
- Vérifiez que l'alimentation principale est correctement connectée.
- Assurez-vous que le combiné est enregistré sur la base.

Aucun affichage sur le combiné sans fil

- Le pack de batterie est peut-être à plat, défectueux ou mal inséré.
- Rechargez ou remplacez le pack batterie.

Aucun affichage sur la base

- Vérifiez que l'alimentation principale est correctement connectée.
- Remplacez les batteries AAA si nécessaire en cas de défaillance de l'alimentation secteur.

Le combiné affiche «Hors de portée ou Pas d'alim. de la base.»

- Vérifiez que le combiné sans fil est correctement associé à la base.
- Vérifiez que l'alimentation principale est correctement connectée.
- Vérifiez que le combiné sans fil est dans la zone de couverture de la base.
- Si la batterie est faible, placez le combiné sur le chargeur pour le recharger.

Vous entendez une tonalité occupée lorsque vous appuyez sur la touche R

- Assurez-vous que le combiné sans fil est dans la zone de couverture de la base.
- Un autre combiné sans fil enregistré sur la base de **l'Alcatel XL 650 Voice Combo** peut être en ligne.

La tonalité du téléphone est occupée ou sur un autre équipement électrique situé dans la zone

- Parfois votre **Alcatel XL 650 Voice Combo** peut interférer avec un autre équipement électrique s'il est trop proche. Il vous est recommandé d'installer **l'Alcatel XL650 Voice Combo** à au moins un mètre des équipements électriques ou des obstructions métalliques pour éviter tout risque d'interférence.
- Si vous possédez une connexion Internet avec ADSL, assurez-vous que les bons filtres soient bien installés afin d'empêcher les interférences.

Le répondeur n'enregistre pas les messages

- Assurez-vous que le répondeur est allumé.
- La mémoire est peut-être pleine. Veuillez supprimer les anciens messages pour libérer de la place.

Vous ne pouvez pas accéder à vos messages depuis un autre téléphone

- Avez-vous modifié le code PIN de sécurité d'accès à distance?
- Assurez-vous que vous appelez depuis un téléphone filaire. Lorsque vous composez un numéro, assurez-vous d'entendre une tonalité.
- Le répondeur peut ne pas détecter le code d'accès à distance lorsque votre message d'accueil est en cours d'écoute. Attendez jusqu'à ce que le message en cours soit terminé avant d'entrer le code.
- Il y a peut-être des interférences sur la ligne du téléphone que vous utilisez. Appuyez sur les touches de numérotation lors de la composition.

Messagerie vocale et s'affiche sur l'écran et je ne sais pas pourquoi.

- Votre téléphone dispose de l'indication de messagerie vocale qui est séparée du système intégré de répondeur. Si  apparaît sur l'écran, votre téléphone a reçu un signal de votre opérateur de service téléphonique signifiant que vous avez un message vocal en attente que vous pouvez récupérer sur votre téléphone. Contactez votre fournisseur de service téléphonique pour savoir comment accéder à votre message vocal.

13. GARANTIE

Vous êtes prié de lire attentivement le guide d'utilisation inclus dans ce coffret. Le produit **Alcatel XL650 Voice Combo** est un équipement agréé conformément à la réglementation européenne, attesté par le marquage CE.

Le produit que vous venez d'acheter est un produit technologique, il doit être manipulé avec soin.

A noter : vous disposez d'une garantie légale sur ce produit conformément à la réglementation applicable à la vente des biens de consommation dans le pays dans lequel vous avez effectué cet achat.

Pour toute information relative à cette garantie légale, veuillez vous adresser à votre revendeur.

Sans préjudice de la garantie légale dont les produits bénéficient, ATLINKS garantit que le produit figurant dans le présent coffret est conforme à ses spécifications techniques figurant dans le guide d'utilisation inclus dans le présent coffret, et ce pendant une période de garantie, comptée à partir de la date d'achat du Produit neuf, la date figurant sur votre facture ou votre ticket de caisse où est indiqué le nom de votre revendeur faisant foi, et égale à : Vingt quatre (24) mois pour l'appareil téléphonique, à l'exclusion des consommables, accessoires et batteries.

Pour toute réclamation au titre de cette garantie pendant la période de garantie, vous devez retourner le Produit au complet, auprès de votre revendeur, accompagné de la preuve d'achat, constituée par la facture ou ce ticket de caisse émis par votre revendeur, indiquant le lieu de l'achat et le numéro de série du Produit, suivant l'apparition ou la découverte de la défektivité. ATLINKS s'engage à réparer tout élément défectueux du fait d'un vice de conception, de matière ou de fabrication, à ses frais, ou à le remplacer, à ses frais, par un élément identique ou au moins équivalent en termes de fonctionnalités et de performances. Si la réparation ou le remplacement s'avèrent impossibles à des conditions commerciales normales, le Produit vous sera remboursé ou remplacé par un Produit équivalent.

Dans la limite maximum autorisée par le droit applicable, le produit ou l'élément de remplacement, qui peut être neuf ou reconditionné, est garanti pendant une période de quatre vingt dix (90) jours à compter de la date de réparation ou jusqu'à la date de fin de la période de garantie initiale si cette dernière est supérieure à quatre vingt dix (90) jours, étant précisé que toute période d'immobilisation du Produit d'au moins sept (7) jours s'ajoutera à la durée de garantie restant à courir.

Cette garantie ne s'applique pas dans les cas suivants :

- Installation ou utilisation non conforme aux instructions dans le guide de l'utilisateur,
- Mauvais branchement ou utilisation anormale du Produit, notamment avec des accessoires non compatibles, comme indiqué sur le guide d'utilisation,

- Produit ouvert, ou remplacé au moyen de pièces non agréées, numéro de série effacé, illisible, détérioré,
- Usure normale, y compris l'usure normale des accessoires, batteries et écrans,
- Non respect des normes techniques et de sécurité en vigueur dans la zone géographique d'utilisation,
- Produit ayant subi un choc ou une chute,
- Produit détérioré par la foudre, une surtension électrique, une source de chaleur ou des rayonnements, un dégât des eaux, l'exposition à des conditions de température, d'humidité ou autres conditions ambiantes excessives ou toute autre cause extérieure au produit,
- Une négligence ou un entretien défectueux,
- Une intervention ou une réparation effectuées par une personne non agréée par ATLINKS.

Si le Produit retourné n'est pas couvert par la garantie, vous recevrez un devis de réparation qui mentionnera le coût d'analyse et les frais de transport qui vous seront facturés si vous souhaitez que le Produit vous soit retourné. Cette garantie est valable dans le pays dans lequel vous avez régulièrement acheté le Produit, à condition que ce pays soit un membre de l'Union Européenne. Sous réserve des dispositions légales en vigueur, toutes garanties autres que celles décrites aux présentes sont expressément exclues.

DANS LA MESURE MAXIMUM AUTORISEE PAR LA LOI APPLICABLE,
 A) LA PRESENTE GARANTIE EST, EXCLUSIVE DE TOUTES AUTRES GARANTIES EXPRESSES OU IMPLICITES, Y COMPRIS MAIS DE MANIERE NON LIMITATIVE, DES GARANTIES DE QUALITE MARCHANDE OU D'ADAPTATION A UN OBJET PARTICULIER;

B) ATLINKS DECLINE TOUTE RESPONSABILITE POUR PERTE OU DETE-
 RIORATION DE DONNEES, PERTE D'USAGE MANQUE A GAGNER,
 PERTE DE CHANCE, DE CHIFFRE D'AFFAIRES OU DE REVENUS, PERTES
 D'EXPLOITATION, DOMMAGES INDIRECTS, IMMATERIELS, CONSECU-
 TIFS OU INCIDENTS;

C) LA RESPONSABILITE D'ATLINKS EST LIMITEE A LA VALEUR D'ACHAT
 DU PRODUIT, SAUF FAUTE LOURDE OU INTENTIONELLE, ET SAUF DOM-
 MAGE CORPOREL.

14. SÉCURITÉ

En cas de danger, l'adaptateur secteur sert de dispositif de coupure de l'alimentation 230 V. Il doit donc être installé, par précaution, près de l'appareil et être facilement accessible. Pour couper le dispositif de la source d'alimentation primaire, l'adaptateur secteur doit être débranché de la prise 230 V AC/50 Hz.

En cas de défaillance de l'adaptateur secteur, ce dernier doit être remplacé par un modèle identique.

En l'absence d'alimentation secteur ou en cas de coupure secteur, les postes utilisant des combinés sans fil ne sont plus fonctionnels. Vous ne pourrez pas passer ou recevoir des appels en cas d'urgence.

Pour cette raison, il est recommandé d'utiliser en complément un poste téléphonique conventionnel ne nécessitant pas de courant secteur.

Ne pas utiliser votre poste téléphonique pour signaler une fuite de gaz à proximité de cette fuite.

En cas d'orage, il est préconisé de ne pas utiliser cet appareil. Ne tentez pas d'ouvrir les piles ou batteries qui contiennent des substances chimiques. En cas de suintement ou de coulure, empêchez tout contact avec la peau et les muqueuses (les yeux, la bouche, le nez). Le cas échéant, rincez la partie atteinte pendant une vingtaine de minutes à l'eau courante et consultez d'urgence un médecin.

Nettoyez le téléphone à l'aide d'un papier absorbant ou d'un chiffon sec et contactez votre revendeur pour changer vos piles ou batteries. Par la présente ATLINKS déclare que les modèles suivants sont conformes aux exigences essentielles et aux autres dispositions pertinentes de la directive 1999/5/CE.

Alcatel XL650 Voice Combo



15. ENVIRONNEMENT

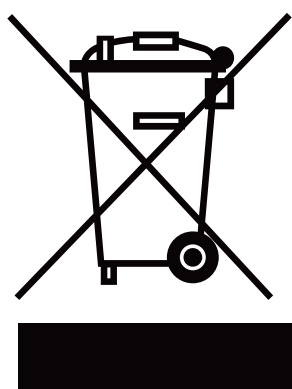

Ce symbole signifie que votre appareil électronique hors d'usage doit être collecté séparément et non jeté avec les déchets ménagers. Dans ce but, l'Union Européenne a institué un système de collecte et de recyclage spécifique dont les producteurs ont la responsabilité. Cet appareil a été conçu et fabriqué avec des matériaux et des composants de haute qualité pouvant être recyclés et réutilisés. Les appareils électriques et électroniques sont susceptibles de contenir des éléments qui, bien qu'indispensables au bon fonctionnement du système, peuvent s'avérer dangereux pour la santé et l'environnement s'ils sont manipulés ou éliminés de manière incorrecte. Par conséquent, veuillez ne pas jeter votre appareil usagé avec les ordures ménagères.

Si vous êtes propriétaire de l'appareil, vous devez le déposer au point de collecte local approprié ou le remettre à votre vendeur contre l'achat d'un appareil neuf.

- Si vous êtes un utilisateur professionnel, référez-vous aux instructions de votre fournisseur.
- Si l'appareil vous est loué ou remis en dépôt, contactez votre fournisseur de service.

ATLINKS, soucieux de préserver l'environnement, a équipé cet appareil avec une alimentation secteur de technologie à découpage, offrant un meilleur rendement. Ses atouts sont donc non seulement une très faible consommation d'énergie électrique, mais aussi une réduction de l'encombrement par rapport aux alimentations conventionnelles utilisées sur la gamme précédente. Les piles ou batteries usagées de votre téléphone (s'il en est équipé) doivent être éliminées conformément à la réglementation en vigueur sur la protection de l'environnement. Veuillez vous conformer aux réglementations locales. Vous devez rapporter vos piles ou batteries à votre revendeur ou les déposer dans un centre de récupération prévu à cet effet.

Aidez-nous à préserver l'environnement dans lequel nous vivons !

www.alcatel-business.com

ATLINKS Europe
22 quai Gallieni
92150 Suresnes- France

© ATLINKS 2013 - Reproduction interdite

Le constructeur se réserve le droit de modifier les caractéristiques de ses produits en vue d'y apporter des améliorations techniques ou de respecter de nouvelles réglementations.

ATLINKS et ALCATEL sont des marques déposées.

Le logo et le nom Alcatel sont des marques enregistrées d'Alcatel Lucent, utilisées sous licence par ATLINKS.

Alcatel XL650 Voice Combo
A/W No.: 10000787 Rev.0 (FR)
Printed in China