



**MARQUE: ALCATEL**

**REFERENCE: F370 VOICE TRIO BLANC**

**CODIC: 3772403**



# ALCATEL

F370 Voice / F370 Voice Duo /  
F370 Voice Trio



**GUIDE D'UTILISATEUR**

# SPÉCIFICATIONS TECHNIQUES

Portée en champ libre	Jusqu'à 300 mètres*
Portée en intérieur	Jusqu'à 50 mètres*
Autonomie des batteries du combiné (valeurs moyennes)	10 heures en conversation** 100 heures en veille**
Nombre de combinés	Jusqu'à 5
Communication entre combinés	Oui
Conférence à trois (1 correspondant externe + 2 correspondants internes)	Oui
Alimentation électrique/ Adaptateur de la base/ Chargeur	<p>Adaptateur de la base : Modèle : VT04EEU06045/S003IV0600045 Entrée : 100-240 V/50-60 Hz/0,15 A Sortie : 6 V CC/450 mA</p> <p>Adaptateur du chargeur : Modèle : VT04EEU06045/S003IV0600045 Entrée : 100-240 V/50-60 Hz/0,15 A Sortie : 6 V CC/450 mA</p> <p>Utilisez uniquement les adaptateurs fournis avec votre téléphone. Courant alternatif monophasé, excluant les installations informatiques régies par la norme EN60950. Attention : selon cette norme, la tension du réseau est considérée comme dangereuse.</p>
Connexion téléphonique	Connexion à une ligne téléphonique analogique de classe TRT3 (tension du réseau des télécommunications), conformément à la norme EN60950.
Batteries	<p>AAA – 1,2 V – 400 mA</p> <p>Utilisez uniquement les batteries fournies avec votre téléphone. L'utilisation d'un autre type de batteries vous expose à un risque d'explosion. Éliminez vos batteries usagées conformément aux règles de protection de l'environnement en vigueur dans votre région.</p>
Températures de fonctionnement	Entre 5°C et 40°C

\* Variable en fonction de l'environnement.

\*\* Données dépendantes de la charge initiale des batteries.

# SOMMAIRE

<b>1</b>	<b>INSTRUCTIONS DE SÉCURITÉ IMPORTANTES.....</b>	<b>5</b>
1.1	Contenu de la boîte.....	6
1.2	Précautions d'emploi .....	6
<b>2</b>	<b>INSTALLATION DE VOTRE TÉLÉPHONE .....</b>	<b>7</b>
2.1	Installation et chargement des batteries .....	7
2.2	Branchement de la base .....	8
2.3	Branchement du chargeur (pour les modèles Duo/Trio) .....	8
<b>3</b>	<b>PRÉSENTATION DU TÉLÉPHONE .....</b>	<b>9</b>
3.1	Présentation du combiné Alcatel F370 Voice .....	9
3.2	Description de la base .....	11
3.3	Icônes et symboles de l'écran.....	13
<b>4</b>	<b>UTILISATION DE VOTRE TÉLÉPHONE.....</b>	<b>14</b>
4.1	Emission d'un appel .....	14
4.2	Réception d'appel .....	15
4.3	Fin d'un appel .....	15
4.4	Réglage du volume de l'écouteur et du mains libres .....	15
4.5	Désactivation du microphone .....	15
4.6	Désactivation de la sonnerie du combiné.....	15
4.7	Verrouillage du clavier.....	16
4.8	Rappel des derniers numéros composés.....	16
4.9	Recherche du combiné .....	17
4.10	Fonction intercom.....	17
<b>5</b>	<b>RÉPERTOIRE.....</b>	<b>19</b>
5.1	Ajout d'un nouveau contact dans le répertoire .....	19
5.2	Recherche d'un contact dans le répertoire.....	19
5.3	Affichage d'un contact du répertoire .....	19
5.4	Modification d'un contact du répertoire .....	20
5.5	Suppression d'un contact du répertoire.....	20
5.6	Suppression de tous les contacts du répertoire .....	20
5.7	Etat du répertoire .....	20
<b>6</b>	<b>IDENTIFICATION DE VOS CORRESPONDANTS.....</b>	<b>21</b>
6.1	Accès à la liste des appels.....	21
6.2	Enregistrement d'une entrée de la liste des appels dans le répertoire.....	21
6.3	Suppression d'une entrée de la liste des appels .....	21
6.4	Suppression de toutes les entrées de la liste des appels.....	22
6.5	Affichage des informations détaillées sur les appels entrants .....	22
6.6	Sélection des types d'appel à mettre dans le journal des appels.....	22

<b>7</b>	<b>MESSAGERIE VOCALE DE VOTRE OPERATEUR.....</b>	<b>23</b>
<b>8</b>	<b>RÉGLAGES DU TÉLÉPHONE .....</b>	<b>23</b>
8.1	Date et heure.....	23
8.2	Réglage du réveil.....	24
8.3	Réglages du combiné .....	25
8.4	Réglages de la base .....	27
8.5	Association d'un combiné.....	28
8.6	Réinitialisation du téléphone .....	28
<b>9</b>	<b>FONCTION RÉPONDEUR .....</b>	<b>29</b>
9.1	Activation/désactivation du répondeur .....	29
9.2	Écoute des messages du répondeur .....	29
9.3	Suppression de tous les messages du répondeur.....	30
9.4	Configuration du répondeur .....	31
<b>10</b>	<b>EN CAS DE PROBLEME .....</b>	<b>33</b>
<b>11</b>	<b>GARANTIE .....</b>	<b>35</b>
<b>12</b>	<b>SÉCURITÉ .....</b>	<b>37</b>
<b>13</b>	<b>ENVIRONNEMENT .....</b>	<b>38</b>

# 1 INSTRUCTIONS DE SÉCURITÉ IMPORTANTES

L'utilisation de cet appareil suppose le respect de certaines précautions de sécurité élémentaires afin de réduire les risques d'incendie, de choc électrique et de blessures corporelles, notamment ce qui suit :

- 1) Lisez et comprenez toutes les instructions.
- 2) Respectez tous les avertissements et toutes les instructions marqués sur l'appareil.
- 3) Débranchez le téléphone de la prise secteur avant de le nettoyer. N'utilisez aucun produit nettoyant, aussi bien en flacon liquide qu'en aérosol, mais uniquement un chiffon légèrement humide.
- 4) N'utiliser pas le téléphone près d'une source d'eau (une baignoire, un évier, une piscine, etc.).
- 5) N'exposez pas le téléphone aux rayons directs du soleil ni à des températures extrêmement froides. Ne posez pas le téléphone près d'une source de chaleur telle qu'un radiateur, une cuisinière, etc.
- 6) Ne surchargez pas les prises secteur et rallonges électriques, source d'incendie et de choc électrique.
- 7) N'UTILISEZ JAMAIS votre téléphone à l'extérieur pendant un orage. Débranchez immédiatement la base de la ligne téléphonique et de la prise secteur aux premiers signes d'un orage.
- 8) En cas de fuite de gaz, n'utilisez pas votre téléphone pour appeler les autorités responsables tant que vous êtes à proximité de la fuite.
- 9) Utilisez uniquement les batteries rechargeables NiMH (Nickel Metal Hydride) fournies. Les durées d'autonomie indiquées pour les combinés ne valent que pour les batteries fournies.
- 10) L'utilisation de batteries d'un autre type ou de piles/cellules primaires non rechargeables vous expose à un danger. Cela peut causer des interférences et/ou endommager votre appareil. Le constructeur ne peut être tenu pour responsable pour les dommages intervenus suite à cette négligence.
- 11) N'utilisez pas des chargeurs de fabricant tiers. Vous risquez d'endommager les batteries.
- 12) Respectez le sens des polarités des batteries indiquées.
- 13) Débarrassez-vous de vos piles usagées en toute sécurité. Ne les jetez pas dans l'eau, dans le feu et dans tout endroit où elles risquent d'être percées.

## 1.1 Contenu de la boîte

L'emballage contient les éléments suivants :

- 1 combiné
- 1 base
- 1 adaptateur secteur
- 1 câble de ligne téléphonique
- 2 batteries rechargeables
- 1 mini guide

Pour les modèles duo et trio, l'emballage contient en plus :

- Combiné (s) supplémentaire (s)
- Chargeur (s)
- Adaptateur secteur (s)
- Batteries rechargeables

Pour connaître l'essentiel de votre téléphone **Alcatel F370 Voice**, nous vous recommandons de lire attentivement ce guide et, avant utilisation, les consignes de sécurité. Nous vous invitons également à communiquer et partager les avertissements détaillés dans ce guide avec l'ensemble de votre famille et notamment vos enfants. Il est rappelé aux parents et personnes en charge de très jeunes enfants qu'ils doivent veiller d'une façon générale à ce que les enfants ne portent pas à la bouche des objets métalliques, des pièces ou éléments plastiques, hors ceux à usage alimentaire.

## 1.2 Précautions d'emploi

La qualité de vos communications dépend de la position de la base, du combiné et de l'environnement. Le téléphone **Alcatel F370 Voice** doit être placé loin de toute zone de chaleur excessive (radiateurs, soleil...) et protégé des vibrations et de la poussière. Attention, ne mettez jamais votre téléphone en contact avec de l'eau ou d'autres liquides ou aérosols. Pour limiter les risques d'interférences et optimiser la qualité de la réception, évitez d'installer la base à proximité immédiate d'une fenêtre, de grands objets métalliques, d'une surface en béton armé, d'une télévision, d'une chaîne Hi-Fi, d'un magnétoscope ou lecteur DVD, d'une lampe halogène ou d'un tube fluorescent, d'une centrale d'alarme, d'un four à micro-ondes, de plaques chauffantes halogènes, d'un ordinateur, etc.

Ce téléphone nécessite une alimentation électrique pour fonctionner.

Pour nettoyer votre téléphone **Alcatel F370 Voice**, utilisez un chiffon antistatique légèrement humecté d'eau.

**Nota :** Votre téléphone **Alcatel F370 Voice** est un appareil agréé à la norme DECT™\*, destiné à émettre et recevoir des communications téléphoniques. Il a été conçu pour être relié au réseau de télécommunications public français.

\* DECT est une marque déposée par ETSI.

## 2 INSTALLATION DE VOTRE TÉLÉPHONE

### 2.1 Installation et chargement des batteries

1. Glissez le cache du compartiment des batteries vers le bas.
2. Introduisez les 2 batteries AAA rechargeables fournies, comme indiqué sur le schéma. Respectez scrupuleusement le sens des polarités indiquées.
3. Refermez le compartiment des batteries.
4. Posez le combiné sur la base et laissez les batteries se charger pendant 15 heures avant la première utilisation.

Un bip retentit pour vous indiquer que le combiné est correctement placé sur la base ou sur le chargeur.

#### Remarque :

Utilisez uniquement des batteries rechargeables de caractéristiques identiques à celles fournies avec le produit. L'utilisation de piles non rechargeables ou non-conformes aux modèles préconisés (se référer au chapitre « Spécifications techniques ») risque d'endommager votre produit et est dangereuse pour la santé des personnes. Les batteries peuvent se fendre ou couler si elles sont mal insérées, ouvertes ou exposées à la chaleur. Ne pas jeter les batteries dans un feu : risque d'explosion.

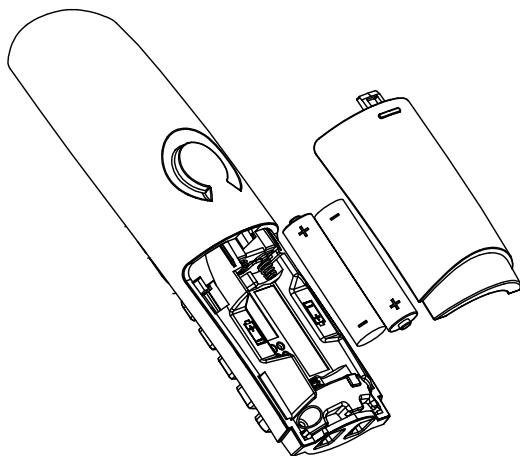



## 2.2 Branchement de la base

1. Connectez le cordon téléphonique et l'alimentation électrique comme indiqué sous la base.
2. Branchez la prise téléphonique dans la fiche murale.
3. Connectez l'adaptateur secteur à une prise électrique 230V/50 Hz.

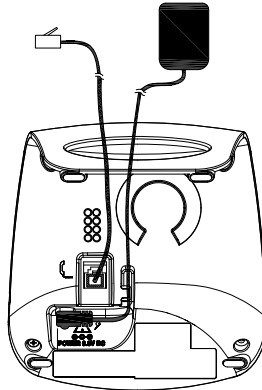

Si vous êtes connecté derrière une box ADSL, un filtre est nécessaire (il n'est pas fourni dans l'emballage).

## 2.3 Branchement du chargeur (pour les modèles Duo/Trio)

Branchez l'adaptateur secteur sur une prise secteur 230 V CA, 50Hz.

### Ligne téléphonique à haut débit

Pour relier votre téléphone à une ligne à large bande (ADSL), insérez un filtre entre le téléphone et la ligne afin de protéger vos communications des interférences entre le téléphone et la ligne et ainsi éviter des problèmes.

Avec une installation téléphonique à large bande, chaque téléphone doit être relié à un filtre et non uniquement celui attaché au modem. Pour vous procurer des filtres supplémentaires, contactez votre opérateur téléphonique.

# 3 PRÉSENTATION DU TÉLÉPHONE

## 3.1 Présentation du combiné Alcatel F370 Voice

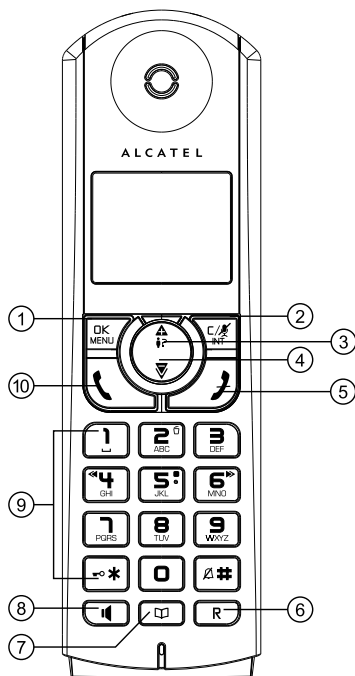

### 1.

En mode veille : appuyez pour accéder au menu principal

Depuis un sous-menu : appuyez pour confirmer votre choix

Pendant un appel : appuyez pour accéder à la fonction Intercom/Répertoire/  
Liste bis/Liste des appels reçus

### 2.

Depuis le menu principal : appuyez pour revenir en mode veille

Depuis un sous-menu : appuyez pour revenir au niveau précédent

Depuis un sous-menu : appuyez et maintenez enfoncée pour revenir en mode  
veille









En mode modification/pré-numérotation : appuyez pour effacer un caractère/  
un chiffre

En mode modification/pré-numérotation : appuyez et maintenez enfoncée pour  
effacer tous les caractères/tous les chiffres

Pendant un appel : appuyez pour activer/désactiver le microphone

En mode veille : appuyez pour passer en mode intercom avec un autre combiné

Pendant la sonnerie : appuyez pour supprimer la sonnerie du combiné

- 3. **  
 En mode veille : appuyez pour accéder à la liste des appels reçus  
 Depuis un menu : appuyez pour remonter dans la liste des options du menu  
 Depuis le répertoire/la liste bis/la liste des appels reçus : appuyez pour remonter dans la liste  
 Pendant un appel : appuyez pour augmenter le volume de l'écouteur  
 Pendant la sonnerie : appuyez pour augmenter le volume de la sonnerie
- 4. **  
 En mode veille : appuyez pour accéder à la liste bis  
 Depuis un menu : appuyez pour descendre dans la liste des options du menu  
 Depuis le répertoire/la liste bis/la liste des appels reçus : appuyez pour descendre dans la liste  
 Pendant un appel : appuyez pour diminuer le volume de l'écouteur  
 Pendant la sonnerie : appuyez pour diminuer le volume de la sonnerie
- 5. **  
 Pendant un appel : appuyez pour terminer l'appel et revenir en mode veille  
 En mode menu/modification : appuyez pour revenir au menu précédent  
 En mode menu/modification : appuyez et maintenez enfoncée pour revenir en mode veille  
 En mode veille : appuyez et maintenez enfoncée pour allumer/éteindre le combiné
- 6. **  
 Permet d'accéder à certains services de l'opérateur (double appel, transfert d'appel...)
- 7. **  
 En mode veille : appuyez pour accéder au répertoire
- 8. **  
 Pendant un appel : appuyez pour activer/désactiver le mains libres  
 Depuis le mode veille/pré-numérotation/liste bis/liste des appels reçus/répertoire : appuyez pour composer un appel et activer le mains libres  
 Pendant une sonnerie : appuyez pour répondre à un appel et activer le mains libres
- 9. TOUCHES ALPHANUMÉRIQUES, , **  
 Touche \* en mode veille : appuyez et maintenez enfoncée pour activer ou désactiver le verrouillage du clavier  
 Touche # en mode veille : appuyez et maintenez la touche enfoncée pour activer/désactiver la sonnerie  
 Touche # dans la liste des appels reçus : appuyez pour afficher le numéro de téléphone de l'appelant, s'il est disponible  
 Touche 0 en mode pré-numérotation/modification de numéro : appuyez et maintenez enfoncée pour insérer une pause  
 Touches 1, 2, 3 en mode veille/décrocher : appuyez et maintenez enfoncée pour composer le numéro affecté à la touche correspondante  
 (Sur la touche 1 : accès par défaut au 3103 (messagerie vocale de France Telecom)\*\*

\* Sous réserve d'abonnement et de disponibilité technique du service auprès de l'opérateur de ligne fixe.

\*\* Pour modifier cette mémoire directe et lui attribuer le numéro de votre choix, reportez vous au chapitre 8.3.8. Sous réserve d'abonnement et de disponibilité technique du service auprès de l'opérateur de ligne fixe.

## 10.

En mode veille/pré-numérotation : appuyez pour composer un appel  
Depuis une entrée de la liste bis/la liste des appels reçus/le répertoire :  
appuyez pour composer le numéro de l'entrée sélectionnée  
Pendant une sonnerie : appuyez pour répondre à un appel

## 3.2 Description de la base

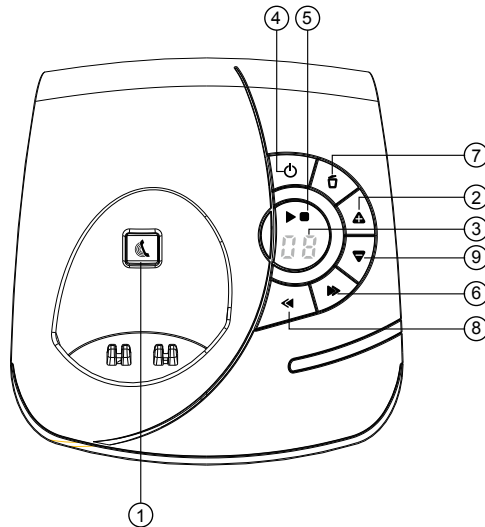

### 1.

Appuyez sur la touche  pour rechercher votre combiné. Le combiné sonne pendant environ 60 secondes.

Appuyez sur la touche  et maintenez-la enfoncée pendant environ cinq secondes. La base se place en mode association de combiné.

### 2.

Augmente le volume sonore dans le haut-parleur (+) pendant la lecture des messages.

### 3. ÉCRAN

0F-> -- La fonction répondeur est désactivée (OFF)

0n-> XX La fonction répondeur est activée (ON) et XX messages ont été enregistrés sur le répondeur

00 Allumé fixe : le répondeur ne contient aucun message

XX Clignotant : XX nouveaux messages ont été enregistrés sur le répondeur

ZZ Allumé fixe : le répondeur contient ZZ messages déjà lus (et aucun nouveau message)

XX/FF XX clignote en alternance avec FF : XX nouveaux messages ont été enregistrés, et la mémoire du répondeur est saturée

FF Clignote : la mémoire du répondeur est saturée avec des messages déjà lus; aucun nouveau message n'a été reçu

- /XX XX clignote en alternance avec - - : l'heure n'a pas été réglée et XX nouveaux messages ont été enregistrés

- - - - clignote: l'heure n'a pas été réglée, aucun nouveau message n'a été reçu

XX Allumé fixe : lecture de l'ancien message XX déjà reçu clignote : lecture du nouveau message XX reçu

A1/A2 Allumé fixe : lecture de l'annonce, avec A1 correspondant à l'annonce pour le mode Répondeur/Enregistreur et A2 correspondant à l'annonce pour le mode Répondeur simple

XX/An XX clignote en alternance avec An : un nouveau message XX est actuellement enregistré

An signifie que l'enregistrement du message est en cours

rA Clignote : l'accès à distance est en cours

LX Allumé fixe : indique le niveau sonore actuel, avec X compris entre 1 et 8

**4.** 

Appuyez pour activer la fonction répondeur

Réappuyez pour désactiver la fonction répondeur

**5.** 

Appuyez pour écouter le message

Réappuyez pour arrêter la lecture du message

**6.** 

Appuyez pour arrêter la lecture du message actuel et passer au message suivant

**7.** 

Appuyez une fois pour supprimer le message en cours de lecture

Appuyez et maintenez enfoncée pour supprimer tous les messages lus

**8.** 

Appuyez pour relire le message actuel depuis le début

Appuyez deux fois pour arrêter la lecture en cours et lire le message précédent









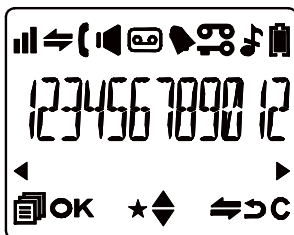





**9.** 

Diminue le volume sonore dans le haut-parleur (-) pendant la lecture des messages

### 3.3 Icônes et symboles de l'écran

L'écran LCD affiche diverses informations sur l'état actuel du téléphone.





-  Allumé fixe : lorsque le combiné se trouve à portée de la base.  
Clignote : lorsque le combiné se trouve hors de portée de la base ou n'est pas associé auprès de la base.
-  Allumé fixe : pendant un appel interne.  
Clignote : lorsque vous recevez un appel interne.
-  Indique qu'un appel est en cours.
-  Indique que vous utilisez les mains libres.
-  Allumé fixe : indique que le répondeur est activé.  
Clignote : lorsque le répondeur a enregistré de nouveaux messages.
-  Allumé fixe : lorsque vous activez la fonction réveil.  
Clignote : lorsque le réveil se déclenche.
-  Indique que le clavier est verrouillé.
-  Indique que vous avez reçu de nouveaux messages vocaux (sur la messagerie de l'opérateur).  
Ce symbole disparaît lorsque vous avez écouté tous les nouveaux messages reçus. (Cette fonction dépend de votre opérateur téléphonique.)
-  Indique que la sonnerie est désactivée.
-  Indique que les batteries sont complètement chargées.  
Toute l'icône clignote lors du chargement initial des batteries.  
L'intérieur seul clignote lorsque les batteries sont presque totalement chargées.
-  Indique que vous devez charger les batteries.  
Clignote lorsque les batteries sont presque déchargées.
-  Indique que d'autres caractères existent avant la partie de texte actuellement affichée.
-  Indique que d'autres caractères existent après la partie de texte actuellement affichée.
-  Apparaît dans la liste des appels quand vous avez un appel manqué.  
Disparaît lorsque vous avez consulté le journal des appels.
-  Monte/descend dans la liste des options de menu/le répertoire/la liste bis/la liste des appels reçus.

## 4 UTILISATION DE VOTRE TÉLÉPHONE

### 4.1 Emission d'un appel



#### 4.1.1 Pré-numérotation

Composez un numéro de téléphone et appuyez sur  ou sur  pour lancer l'appel. Appuyez sur la touche  pour effacer le numéro.





#### 4.1.2 Numérotation directe

Appuyez sur  ou sur  et composez le numéro.







#### 4.1.3 Emission d'un appel depuis les touches mémoire directes

Appuyez sur la touche // et maintenez-la enfoncée pour composer le numéro enregistré dans la mémoire. Vous devez, auparavant, enregistrer un numéro de téléphone sur ces touches. Pour plus de détail, reportez-vous à la section 8.3.8 de la notice.

#### 4.1.4 Appel depuis le répertoire

Appuyez sur  pour accéder au répertoire puis sur / pour sélectionner la personne que vous voulez appeler. Appuyez sur  ou sur  pour lancer l'appel.





#### 4.1.5 Appel depuis la liste des appels reçus

Appuyez sur  pour accéder à la liste des appels puis sur / pour sélectionner l'entrée de la liste que vous désirez. Appuyez sur  ou sur  pour lancer l'appel. Vous pouvez également appuyer sur  pour accéder à la liste des appels depuis le menu principal.

#### 4.1.6 Durée de l'appel



Votre combiné affiche automatiquement la durée de la conversation pendant chaque appel, quelques secondes après la composition du numéro. La durée de l'appel est affichée au format heures, minutes et secondes (HH:MM:SS).

#### 4.1.7 Appel depuis la liste bis

Appuyez sur la touche  pour ouvrir la liste bis, puis sur / jusqu'à sélectionner l'entrée de la liste que vous désirez. Appuyez sur  ou sur  pour lancer l'appel.

## 4.2 Réception d'appel

Si le combiné n'est pas posé sur le chargeur :

Dès que la sonnerie du téléphone retentit, appuyez sur  ou sur  pour accepter l'appel.

Si le combiné est posé sur le chargeur ou sur la base, alors que la fonction décrochage automatique est activée : dès que la sonnerie du téléphone retentit, décrochez le combiné pour prendre l'appel.

## 4.3 Fin d'un appel

Pendant un appel, appuyez sur  pour terminer l'appel.



OU

Posez le combiné sur la base.

## 4.4 Réglage du volume de l'écouteur et du mains libres

Vous avez le choix entre 5 valeurs (**VOLUME 1** à **VOLUME 5**).



Pendant un appel :

Appuyez sur  /  pour sélectionner une valeur entre 1 et 5. Le volume actuel est affiché sur l'écran. Lorsque vous terminez l'appel en cours, le nouveau réglage du volume sonore reste valable pour les appels suivants.

## 4.5 Désactivation du microphone



Vous pouvez désactiver le microphone afin que votre correspondant n'entende pas ce que vous voulez dire à quelqu'un présent à côté de vous.

Pendant un appel :

Appuyez sur  pour désactiver le microphone. L'indication "**MUET**" apparaît sur l'écran LCD et l'appelant ne vous entend plus. Réappuyez sur  pour réactiver le microphone.



## 4.6 Désactivation de la sonnerie du combiné



En mode veille, appuyez sur la touche  et maintenez-la enfoncée pour désactiver la sonnerie du combiné. L'icône  apparaît sur l'écran.

Pour réactiver la sonnerie du combiné, appuyez sur la touche  et maintenez-la enfoncée. L'icône  disparaît.



## 4.7 Verrouillage du clavier





En mode veille, appuyez sur la touche  et maintenez-la enfoncée pour verrouiller le clavier. L'icône  apparaît sur l'écran.

Si vous appuyez sur une touche, le message "**CLAV. VERR.**" s'affiche pendant 2 secondes puis l'indication "**APP. SUR \***" apparaît. Pour déverrouiller le clavier, appuyez sur la touche  et maintenez-la enfoncée. L'icône  disparaît.

## 4.8 Rappel des derniers numéros composés







Vous pouvez rappeler l'un des 10 derniers numéros que vous avez appelés. Si l'un d'eux est enregistré dans votre répertoire, le nom du contact apparaît à la place du numéro de téléphone. Les appels sont affichés du plus récent au plus ancien.

### 4.8.1 Rappel depuis la liste bis



1. Pour afficher la liste bis, appuyez sur .
2. Appuyez sur  pour parcourir la liste BIS.
3. Appuyez sur  ou sur  pour lancer l'appel.

**Remarque :** si le nom du contact apparaît dans la liste bis, appuyez sur la touche  pour afficher le numéro de téléphone associé.





### 4.8.2 Enregistrement d'un numéro de la liste bis dans le répertoire

1. Exécutez les étapes 1 et 2 de la section 4.8.1.
2. Appuyez sur  et  jusqu'à sélectionner l'option **AJOUTER**.
3. Appuyez sur  et tapez le nom.
4. Appuyez sur la touche  pour enregistrer le numéro.
5. Appuyez sur  pour affecter une sonnerie à ce contact.
6. Appuyez sur  pour parcourir la liste des sonneries. Les sonneries retentissent au fur et à mesure que vous les parcourez dans la liste.
7. Appuyez sur  pour confirmer.





### 4.8.3 Suppression d'un numéro de la liste bis

1. Exécutez les étapes 1 et 2 de la section 4.8.1.
2. Appuyez sur  et  jusqu'à sélectionner l'option **SUPPRIMER**.
3. Appuyez sur  pour confirmer.

### 4.8.4 Suppression de toutes les entrées de la liste bis

1. Exécutez les étapes 1 et 2 de la section 4.8.1.
2. Appuyez sur  et  jusqu'à sélectionner l'option **SUPPRIM. TOUT**.
3. Appuyez sur  pour confirmer.
4. Appuyez sur  pour confirmer.



## 4.9 Recherche du combiné

Pour rechercher votre combiné, appuyez sur la touche  de la base. Les combinés associés à la base vont sonner. Pour arrêter la recherche, appuyez sur  /  /  sur le combiné, ou sur la touche  de la base.

## 4.10 Fonction intercom



Cette fonction est disponible uniquement si vous avez associé au moins 2 combinés à la base. Elle vous permet d'appeler un combiné en interne, de transférer des appels externes d'un combiné à un autre combiné interne et d'utiliser la fonction conférence à 3. Si le combiné appelé ne répond pas dans les 60 secondes, sa sonnerie cesse de retentir et le combiné appelant retourne en mode veille.

### 4.10.1 Appel d'un combiné interne

1. En mode veille, appuyez sur .
2. Composez le numéro du combiné interne (1 à 5) que vous voulez appeler.
3. La sonnerie du combiné appelé retentit. Le correspondant doit appuyer sur la touche  de son combiné pour accepter l'appel interne.





**Remarque :** si seuls deux combinés sont associés, dès que vous appuyez sur  le 2ème combiné est automatiquement appelé.

### 4.10.2 Appel vers tous les combinés internes

1. En mode veille, appuyez sur . La liste de tous les combinés associés apparaît.
2. Appuyez sur la touche  pour appeler tous les combinés associés.

### 4.10.3 Transfert d'un appel externe vers un autre combiné interne

Pendant un appel externe :

1. Appuyez sur  et  jusqu'à sélectionner l'option **INTERCOM**.
2. Appuyez sur , sélectionnez le combiné vers lequel vous voulez transférer l'appel externe.
3. L'appel externe est mis automatiquement en attente et la sonnerie retentit sur le combiné appelé.
4. Le correspondant interne appuie sur  pour accepter l'appel interne.
5. Appuyez sur  ou posez votre combiné sur le chargeur ou la base pour terminer votre communication avec l'appel externe.
6. L'appel externe est transféré sur le poste du correspondant interne que vous avez appelé.

#### 4.10.4 Conférence à 3

La fonction conférence à 3 permet de partager un appel externe avec deux combinés internes. Les trois parties peuvent converser.

Pendant un appel externe :

1. Exécutez les instructions 1 à 4 de la section 4.10.3.
2. Appuyez sur la touche  du combiné appelant et maintenez-la enfoncée pour établir la conférence.

**Remarque :** si l'un des deux correspondants internes raccroche, l'autre reste malgré tout en communication avec le correspondant externe.

## 5 RÉPERTOIRE



Votre combiné peut enregistrer jusqu'à 50 contacts (noms et numéros). Chaque fiche peut contenir jusqu'à 20 chiffres pour le numéro de téléphone et 12 caractères pour le nom. Vous pouvez affecter une sonnerie particulière à chaque contact du répertoire. Les entrées du répertoire sont stockées dans l'ordre alphabétique des noms.







### 5.1 Ajout d'un nouveau contact dans le répertoire

En mode veille :

1. Appuyez sur  pour accéder au répertoire.

OU

Appuyez sur  et  jusqu'à sélectionner l'option **RÉPERTOIRE** puis appuyez sur  pour ouvrir le répertoire.

2. Appuyez sur  pour sélectionner l'option **AJOUTER**.
3. Appuyez sur  et tapez le nom.
4. Appuyez sur  et tapez le numéro de téléphone.
5. Appuyez sur  et  pour sélectionner la sonnerie à affecter au contact.
6. Appuyez sur  pour ajouter ce nouveau contact au répertoire.

**Remarque :** pour obtenir la lettre O, appuyez 4 fois sur la touche 6.





### 5.2 Recherche d'un contact dans le répertoire



En mode veille :

1. Appuyez sur  pour accéder au répertoire.
2. Tapez le premier caractère du nom en appuyant le nombre de fois nécessaires sur la touche appropriée.

### 5.3 Affichage d'un contact du répertoire











En mode veille :

1. Appuyez sur  pour accéder au répertoire.
2. Appuyez sur  jusqu'à sélectionner le contact du répertoire que vous désirez.
3. Appuyez sur  et  jusqu'à sélectionner l'option **VOIR**.

**Remarque :** si le numéro de téléphone comporte plus de 12 chiffres, appuyez sur  ou  pour accéder aux autres chiffres.





## 5.4 Modification d'un contact du répertoire

En mode veille :





1. Appuyez sur  pour accéder au répertoire.
2. Appuyez sur  jusqu'à sélectionner le contact du répertoire que vous désirez.
3. Appuyez sur  et  jusqu'à sélectionner l'option **MODIFIER**.
4. Appuyez sur  pour afficher les informations disponibles sur le contact.
5. Modifiez le nom (appuyez sur  pour supprimer un caractère) et appuyez sur .
6. Modifiez le numéro de téléphone (appuyez sur  pour supprimer un chiffre) et appuyez sur .
7. Appuyez sur  jusqu'à sélectionner la sonnerie que vous voulez affecter à ce contact et appuyez sur .

## 5.5 Suppression d'un contact du répertoire

En mode veille :





1. Appuyez sur  pour accéder au répertoire.
2. Appuyez sur  jusqu'à sélectionner le contact du répertoire que vous désirez.
3. Appuyez sur  et  jusqu'à sélectionner l'option **SUPPRIMER**.
4. Appuyez sur  pour confirmer.

## 5.6 Suppression de tous les contacts du répertoire

1. Appuyez sur  pour accéder au répertoire.
2. Appuyez sur  et  jusqu'à sélectionner l'option **SUPPRIM. TOUT**.
3. Appuyez sur  pour confirmer.
4. Appuyez sur  pour confirmer une seconde fois.

## 5.7 Etat du répertoire

Vous pouvez afficher le nombre de contacts actuellement enregistrés dans le répertoire et le nombre de contacts que vous pouvez encore ajouter au répertoire.

1. Appuyez sur  pour accéder au répertoire.
2. Appuyez sur  et  jusqu'à sélectionner l'option **ÉTAT RÉPERT**.
3. Appuyez sur  pour confirmer.

## 6 IDENTIFICATION DE VOS CORRESPONDANTS

Sur abonnement auprès de votre opérateur au service « Identification de l'appelant » et si le réseau transmet ces renseignements, le nom ou le numéro de votre correspondant s'affichera sur l'écran. Le journal mémorise les 20 derniers appels reçus avec la date et l'heure de réception des appels.

Si votre correspondant a demandé à ce que son numéro de téléphone n'apparaisse pas, l'indication "**SECRET**" s'affichera sur l'écran de votre combiné.

Si le numéro de téléphone de votre correspondant n'est pas disponible, l'indication "**INDISPONIBLE**" s'affichera sur l'écran de votre combiné.

En mode veille, si vous avez reçu trois appels et n'y avez pas répondu, l'indication "**3 NVX APPEL**" apparaît sur l'écran.

### 6.1 Accès à la liste des appels

Tous les appels que vous recevez sont enregistrés dans la liste des appels, depuis l'appel le plus récent jusqu'à l'appel le plus ancien. Lorsque cette liste est pleine, l'appel le plus ancien est effacé afin d'enregistrer un nouvel appel. Les appels auxquels vous n'avez pas répondu et que vous n'avez pas encore consultés sont repérés par une astérisque ★.





1. Appuyez sur ▲ pour accéder à la liste des appels.

OU



Appuyez sur  et ▲/▼ jusqu'à sélectionner l'option **JOURNAL**.

2. Appuyez sur la touche ▲/▼ pour sélectionner l'appel que vous désirez.
3. Appuyez sur  pour afficher le numéro de téléphone de l'appelant, s'il est disponible.





### 6.2 Enregistrement d'une entrée de la liste des appels dans le répertoire

1. Exécutez les instructions 1 et 2 de la section 6.1.
2. Appuyez sur  et ▲/▼ jusqu'à sélectionner l'option **AJOUTER**.
3. Appuyez sur  et tapez le nom.
4. Appuyez sur  pour afficher le numéro de téléphone du contact.
5. Modifiez ce numéro, le cas échéant.
6. Appuyez sur  et ▲/▼ jusqu'à sélectionner une sonnerie.
7. Appuyez sur  pour confirmer.





### 6.3 Suppression d'une entrée de la liste des appels

1. Exécutez les instructions 1 et 2 de la section 6.1.
2. Appuyez sur  et ▲/▼ jusqu'à sélectionner l'option **SUPPRIMER**.
3. Appuyez sur  pour confirmer.





## 6.4 Suppression de toutes les entrées de la liste des appels

1. Exécutez les instructions 1 et 2 de la section 6.1.
2. Appuyez sur  et  jusqu'à sélectionner l'option **SUPPRIM. TOUT**.
3. Appuyez sur  pour confirmer.
4. Appuyez sur  pour confirmer une seconde fois.

## 6.5 Affichage des informations détaillées sur les appels entrants

1. Exécutez les instructions 1 et 2 de la section 6.1.
2. Appuyez sur  et  jusqu'à sélectionner l'option **DÉTAILS**.
3. Appuyez sur  pour afficher la date et l'heure de réception de l'appel sélectionné dans la liste.
4. Appuyez sur  pour revenir à la page-écran précédente.

## 6.6 Sélection des types d'appel à mettre dans le journal des appels

1. Appuyez sur .
2. Appuyez sur .
3. Sélectionnez **TYPE APPEL** et appuyez sur  pour confirmer.
4. Sélectionnez **TOUS APPELS** (si vous souhaitez que tous les appels soient enregistrés dans le journal) ou **MANQUES** (si vous souhaitez que seulement les appels manqués soient enregistrés dans le journal des appels) et appuyez sur  pour confirmer.

## 7 MESSAGERIE VOCALE DE VOTRE OPERATEUR

Le service de messagerie vocale, disponible sur abonnement auprès de votre opérateur, vous permet d'acheminer les appels reçus sur une messagerie vocale lorsque vous êtes absent. Pour plus d'informations, prenez contact avec votre opérateur téléphonique.

Chaque nouveau message vocal reçu est signalé par  sur l'écran.

Ecouter les messages vocaux :

1. Appuyez et maintenez enfoncée la touche 
2. Votre téléphone appelle automatiquement le serveur vocal de France Telecom (3103).
3. Laissez-vous guider pour écouter vos messages.

**Remarque :** L'icône  disparaît dès que vous écoutez le message.

Si cela ne se fait pas automatiquement, allez dans la liste des appels, sélectionnez l'entrée relative au message et appuyez sur la touche  et maintenez-la enfoncée pour faire disparaître cette icône.

## 8 RÉGLAGES DU TÉLÉPHONE









Plusieurs réglages sont accessibles afin de personnaliser votre téléphone.

### 8.1 Date et heure

Vous devez régler l'heure et la date de votre téléphone pour connaître l'heure et la date de réception des appels et des messages enregistrés par le répondeur.





**Remarque :** si vous êtes abonné au service « Identification de l'appelant », la date et l'heure se mettent à jour automatiquement.

#### 8.1.1 Format de la date





1. Appuyez sur  et  jusqu'à sélectionner l'option **REGL. COMB.**
2. Appuyez sur  et  jusqu'à sélectionner **DATE & HEURE.**
3. Appuyez sur  et  jusqu'à sélectionner **FORMAT DATE.**
4. Appuyez sur  et  jusqu'à sélectionner le format de date que vous désirez (**JJ-MM-AA** ou **MM-JJ-AA**).
5. Appuyez sur  pour confirmer.



### 8.1.2 Format de l'heure





1. Appuyez sur  et ▲/▼ jusqu'à sélectionner l'option **REGL. COMB.**
2. Appuyez sur  et ▲/▼ jusqu'à sélectionner **DATE & HEURE.**
3. Appuyez sur  et ▲/▼ jusqu'à sélectionner **FORMAT HEURE.**
4. Appuyez sur  et ▲/▼ jusqu'à sélectionner le format de l'heure que vous désirez (**12 HEURES** ou **24 HEURES**).
5. Appuyez sur  pour confirmer.

### 8.1.3 Réglage de l'heure

1. Appuyez sur  et ▲/▼ jusqu'à sélectionner l'option **REGL. COMB.**
2. Appuyez sur  et ▲/▼ jusqu'à sélectionner **DATE & HEURE.**
3. Appuyez sur  et ▲/▼ jusqu'à sélectionner **REGLER HEURE.**
4. Appuyez sur  et tapez l'heure actuelle. Respectez le format que vous avez sélectionné dans la section 8.1.2.
5. Appuyez sur  pour confirmer.



**Remarque :** si vous avez déjà réglé l'heure précédemment, celle-ci apparaît.  
Sinon, l'indication "**HH:MM**" apparaît.

### 8.1.4 Réglage de la date





1. Appuyez sur  et ▲/▼ jusqu'à sélectionner l'option **REGL. COMB.**
2. Appuyez sur  et ▲/▼ jusqu'à sélectionner **DATE & HEURE.**
3. Appuyez sur  et ▲/▼ jusqu'à sélectionner **REGLER DATE.**
4. Appuyez sur  et tapez la date. Respectez le format que vous avez sélectionné dans la section 8.1.1.
5. Appuyez sur  pour confirmer.

**Remarque :** si vous avez réglé la date précédemment, celle-ci apparaît.  
Sinon, l'indication "**JJ-MM-AA**" apparaît.

## 8.2 Réglage du réveil



Vous pouvez utiliser votre téléphone comme réveil. Lorsque vous activez cette fonction, l'icône  apparaît sur l'écran. Au moment du déclenchement du réveil, l'icône  et l'indication "**ALARME ON**" clignotent sur l'écran du combiné, et la sonnerie retentit pendant 45 secondes. Pour l'arrêter, appuyez sur l'une des touches de votre téléphone. Si vous avez activé la fonction « Snooze », la sonnerie du réveil retentira de nouveau 7 minutes plus tard.

### 8.2.1 Activer/désactiver la fonction réveil

1. Appuyez sur  et ▲/▼ jusqu'à sélectionner l'option **REGL. COMB.**
2. Appuyez sur  et ▲/▼ jusqu'à sélectionner **ALARME.**
3. Appuyez sur  et ▲/▼ jusqu'à sélectionner **ACTIVER/DESACTIVER.**
4. Appuyez sur  pour confirmer.





**Remarque :** si vous activez la fonction réveil, vous devez programmer l'heure de réveil.

### 8.2.2 Réglage de l'heure de réveil (si vous avez activé la fonction réveil)

1. Exécutez les instructions 1 à 4 de la section 8.2.1.
2. Tapez l'heure à laquelle vous voulez être réveillé.
3. Appuyez sur  pour activer la fonction Snooze.
4. Appuyez sur  et ▲/▼ jusqu'à sélectionner **ACTIVER** ou **DESACTIVER.**
5. Appuyez sur  pour confirmer.

## 8.3 Réglages du combiné





### 8.3.1 Sélection d'une sonnerie pour les appels internes/externes

1. Appuyez sur  et ▲/▼ jusqu'à sélectionner l'option **REGL. COMB.**
2. Appuyez sur  et ▲/▼ jusqu'à sélectionner **SONNERIES.**
3. Appuyez sur  et ▲/▼ jusqu'à sélectionner **SONNERIE INT** ou **SONNERIE EXT.**
4. Appuyez sur  et ▲/▼ jusqu'à sélectionner la sonnerie que vous désirez dans la liste proposée.

**Remarque :** les sonneries retentissent au fur et à mesure que vous les parcourez dans la liste.

5. Appuyez sur  pour confirmer.





### 8.3.2 Réglage du volume de la sonnerie

1. Appuyez sur  et ▲/▼ jusqu'à sélectionner l'option **REGL. COMB.**
2. Appuyez sur  et ▲/▼ jusqu'à sélectionner **SONNERIES.**
3. Appuyez sur  et ▲/▼ jusqu'à sélectionner **VOL. SONNERIE.**
4. Appuyez sur  et ▲/▼ jusqu'à sélectionner le niveau sonore que vous désirez pour la sonnerie (6 niveaux sont disponibles, y compris **VOLUME OFF** pour désactiver la sonnerie).





**Remarque :** la sonnerie retentit au niveau sélectionné au fur et à mesure que vous parcourez la liste des niveaux de volume. Pour le niveau **VOLUME OFF**, aucune sonnerie ne retentit, mais l'icône 🎵 apparaît sur l'écran.

5. Appuyez sur  pour confirmer.





### 8.3.3 Activation/désactivation des bips (bips touches/batterie faible/hors portée)

1. Appuyez sur  et ▲/▼ jusqu'à sélectionner l'option **REGL. COMB.**
2. Appuyez sur  et ▲/▼ jusqu'à sélectionner **ALERTES SON.**
3. Appuyez sur  et ▲/▼ jusqu'à sélectionner **BIPS TOUCHES/BATT. FAIBLE/HORS PORTEE.**
4. Appuyez sur  et ▲/▼ pour activer ou désactiver ces bips d'alerte.
5. Appuyez sur  pour confirmer.

### 8.3.4 Sélection de la langue du combiné





1. Appuyez sur  et ▲/▼ jusqu'à sélectionner l'option **REGL. COMB.**
2. Appuyez sur  et ▲/▼ jusqu'à sélectionner **LANGUE.**
3. Appuyez sur  et ▲/▼ jusqu'à sélectionner la langue que vous désirez.
4. Appuyez sur  pour confirmer.

### 8.3.5 Modification du nom du combiné

1. Appuyez sur  et ▲/▼ jusqu'à sélectionner l'option **REGL. COMB.**
2. Appuyez sur  et ▲/▼ jusqu'à sélectionner **RENOMMER CB.**
3. Appuyez sur  et tapez le nom de votre combiné.
4. Appuyez sur  pour confirmer.





### 8.3.6 Informations affichées en mode veille

Lorsque votre combiné est en veille, vous pouvez afficher son nom ou l'heure sur son écran.









1. Appuyez sur  et ▲/▼ jusqu'à sélectionner l'option **REGL. COMB.**
2. Appuyez sur  et ▲/▼ jusqu'à sélectionner **AFFICHAGE.**
3. Appuyez sur  et ▲/▼ pour sélectionner **NOM COMBINE** ou **HEURE.**
4. Appuyez sur  pour confirmer.



### 8.3.7 Activation du décrochage automatique

La prise d'appel automatique vous permet d'accepter un appel sans avoir à appuyer sur aucune touche. Il suffit juste de soulever le combiné de la base ou du chargeur.

1. Appuyez sur  et ▲/▼ jusqu'à sélectionner l'option **REGL. COMB.**
2. Appuyez sur  et ▲/▼ jusqu'à sélectionner **REPONSE AUTO.**
3. Appuyez sur  et ▲/▼ pour activer ou désactiver le décrochage automatique.
4. Appuyez sur  pour confirmer.

### 8.3.8 Touches de raccourcis









1. Appuyez sur  et  jusqu'à sélectionner l'option **REGL. COMB.**
2. Appuyez sur  et  jusqu'à sélectionner **MEM DIRECTE.**
3. Appuyez sur  et  jusqu'à sélectionner la touche désirée (**TOUCHE 1**, **TOUCHE 2** ou **TOUCHE 3**).
4. Appuyez sur  et tapez le numéro de téléphone à enregistrer en mémoire.
5. Appuyez sur  pour confirmer.

**Remarque :** appuyez sur ,  ou  et maintenez la touche enfoncée pour appeler automatiquement le numéro enregistré.

## 8.4 Réglages de la base

Les réglages actuels sont repérés par une astérisque affichée à l'extrême droite de chaque option.







### 8.4.1 Dé-association d'un combiné

1. Appuyez sur  et  jusqu'à sélectionner l'option **REGL. BASE.**
2. Appuyez sur  et  jusqu'à sélectionner **ANNULER COMB.**
3. Appuyez sur . PIN ? s'affiche.
4. Tapez les 4 chiffres de votre code PIN (par défaut 0000).
5. Appuyez sur . La liste de tous les combinés associés apparaît sur l'écran.
6. Appuyez sur  et sélectionnez le combiné que vous voulez dé-associer.
7. Appuyez sur  pour confirmer.

**Remarque :** vous ne pouvez pas dé-associer le combiné que vous utilisez actuellement.





### 8.4.2 Réglage du temps de la coupure calibrée ( )



Sur le réseau public français, la durée de la coupure est de 250 ms (**MEDIUM**).

1. Appuyez sur  et  jusqu'à sélectionner l'option **REGL. BASE.**
2. Appuyez sur  et  jusqu'à sélectionner **DÉLAI R.**
3. Appuyez sur  et  jusqu'à sélectionner le délai de rappel flash que vous désirez (**COURT**, **MEDIUM** ou **LONG**).
4. Appuyez sur  pour confirmer.







### 8.4.3 Modification du code PIN

Les 4 chiffres du code PIN sont requis pour modifier les réglages système de la base, ceci afin d'empêcher toute modification par des personnes non autorisées. Par défaut, ce code est égal à "0000".

1. Appuyez sur  et  jusqu'à sélectionner l'option **REGL. BASE.**
2. Appuyez sur  et  jusqu'à sélectionner **MODIFIER PIN.**
3. Appuyez sur . PIN ? s'affiche.

4. Appuyez sur  et tapez le nouveau code PIN que vous désirez.
5. Appuyez sur  et retapez le même code pour confirmation.
6. Appuyez sur  pour confirmer.





#### 8.4.4 Activation/désactivation du mode ECO

1. Appuyez sur  et  jusqu'à sélectionner l'option **REGL. BASE**.
2. Appuyez sur  et  jusqu'à sélectionner **MODE ÉCO**.
3. Appuyez sur  et  jusqu'à sélectionner **ACTIVER** ou **DESACTIVER**.
4. Appuyez sur  pour confirmer.

## 8.5 Association d'un combiné

Lorsque vous achetez votre téléphone, le combiné est déjà associé à la base. Vous pouvez associer jusqu'à cinq combinés sur une même base.





Si toutefois, il n'y a pas de tonalité et que  clignote, associez-le comme suit :

1. Appuyez sur la touche  de la base et maintenez-la enfoncée pendant environ cinq secondes. La base se met en mode association.
2. Appuyez sur  et  jusqu'à sélectionner l'option **ASSOCIATION**.
3. Appuyez sur .
4. Tapez les 4 chiffres de votre code PIN (ce code est égal à 0000 par défaut).
5. Appuyez sur  pour confirmer.

Lorsque le combiné est associé à la base, celle-ci lui attribue automatiquement un numéro (1 à 5), affiché à droite de l'écran. Ce numéro est à utiliser pour les appels internes. Si l'association a échoué,  continue de clignoter.

## 8.6 Réinitialisation du téléphone

Vous pourrez rétablir à tout moment les réglages effectués en usine. Attention ! Cette opération efface tous vos réglages et tout le contenu de la liste des appels, mais pas votre répertoire qui, lui, est conservé.

1. Appuyez sur  et  jusqu'à sélectionner l'option **DEFAULT**.
2. Appuyez sur .
3. Tapez les 4 chiffres de votre code PIN (ce code est égal à 0000 par défaut).
4. Appuyez sur  pour confirmer.
5. Appuyez sur  pour confirmer une seconde fois.



## 9 FONCTION RÉPONDEUR

L'accès au répondeur se fait via les touches situées sur la base ou via le combiné. Le répondeur a une capacité d'enregistrement de 14 minutes. Vous pouvez également enregistrer des mémos à l'attention des personnes qui utiliseront votre téléphone. Lorsque la mémoire du répondeur est pleine, le message MEM REP SAT s'affiche sur l'écran du combiné.









### 9.1 Activation/désactivation du répondeur

Vous activez/désactivez la fonction répondeur depuis la base ou le combiné. Par défaut, le répondeur est en service et en mode répondeur-enregistreur. Une annonce pré-enregistrée sera diffusée à vos correspondants, les invitant à laisser un message. Même si le répondeur est éteint, il se mettra automatiquement en service en mode répondeur simple après 10 sonneries, permettant ainsi son activation et son réglage à distance.

#### Depuis la base :

1. Appuyez sur la touche  de la base.
  - > Si vous activez le répondeur,  s'affiche sur l'écran du combiné.
  - > Si vous désactivez le répondeur,  disparaît de l'écran du combiné et le compteur de la base affiche --.



#### Depuis le combiné :

1. Appuyez sur  et  jusqu'à sélectionner l'option **RÉPONDEUR**.
2. Appuyez sur  et  jusqu'à sélectionner **REP. ON/OFF**.
3. Appuyez sur  et  jusqu'à sélectionner **ACTIVER** ou **DESACTIVER**.
4. Appuyez sur  pour confirmer.
  - > Si vous activez le répondeur,  s'affiche sur l'écran du combiné.
  - > Si vous désactivez le répondeur,  disparaît de l'écran du combiné et le compteur de la base affiche --.









### 9.2 Écoute des messages du répondeur

Lors de la réception de nouveaux messages sur le répondeur,  clignote sur l'écran du combiné et le nombre de nouveaux messages clignote sur le compteur de la base. Les anciens messages sont lus immédiatement après les nouveaux messages.







#### Écoute des nouveaux messages depuis la base :

1. Appuyez sur la touche  de la base.
2. Ils sont diffusés dans l'ordre où ils ont été enregistrés.
3. Appuyez sur la touche  pour augmenter le volume sonore et sur la touche  pour le diminuer.

### **Écoute des nouveaux messages depuis le combiné :**

1. Appuyez sur  et  jusqu'à sélectionner l'option **RÉPONDEUR**.
2. Appuyez sur  et  jusqu'à sélectionner **LIRE MSG**.
3. Appuyez sur  pour entendre le premier message et afficher la date et l'heure de réception.
4. Pendant la lecture des messages, appuyez sur  pour, respectivement, augmenter ou diminuer le volume sonore.
5. Pendant la lecture des messages, appuyez sur  et  pour exécuter l'une des fonctions suivantes : **STOP**, **TRANSFÉRER**, **PRÉCÉDENT** ou **SUPPRIMER**.  
**STOP :** arrête la lecture du message en cours.  
**TRANSFÉRER :** lit le message suivant.  
**PRÉCÉDENT :** redémarre la lecture du message actuel depuis le début.  
**SUPPRIMER :** supprime le message actuel et démarre la lecture du message suivant.

**Remarque:** vous pouvez également utiliser les touches suivantes pendant la lecture des messages.

- Appuyez sur la touche  pour arrêter la lecture en cours.
- Appuyez une fois sur la touche  pour reprendre la lecture du message actuel depuis le début. Appuyez deux fois sur  pour arrêter la lecture en cours et lire le message précédent.
- Appuyez sur la touche  pour lire le message suivant.
- Appuyez sur la touche  pour supprimer le message actuellement lu.
6. Appuyez sur  pour confirmer.

## **9.3 Suppression de tous les messages du répondeur**







### **Suppression de tous les messages depuis la base :**

En mode veille :

1. Appuyez sur la touche  de la base et maintenez-la enfoncée.
2. Tous les messages lus sont supprimés.

**Remarque :** les nouveaux messages sont conservés.

### **Suppression de tous les messages depuis le combiné :**









1. Appuyez sur  et  jusqu'à sélectionner l'option **RÉPONDEUR**.
2. Appuyez sur  et  jusqu'à sélectionner **SUPPRIM. TOUT**.
3. Appuyez sur  et  pour confirmer.
4. Appuyez sur  pour supprimer tous les messages lus.

## 9.4 Configuration du répondeur

Vous pouvez régler le répondeur depuis le menu **REGLAGES REP.**









### 9.4.1 Modification du mode de réponse

Par défaut, le répondeur fonctionne en mode répondeur-enregistreur (**REP. ENREG**) permettant à vos correspondants de laisser un message. Il peut également fonctionner en mode répondeur simple (**REP. SEUL**) permettant à vos correspondants d'entendre votre annonce, mais pas de laisser un message. Ceux-ci seront alors avisés de retéléphoner ultérieurement.

1. Appuyez sur  et  jusqu'à sélectionner l'option **RÉPONDEUR**.
2. Appuyez sur  et  jusqu'à sélectionner **REGLAGES REP.**
3. Appuyez sur  et  jusqu'à sélectionner **MODE REP.**
4. Appuyez sur  et  jusqu'à sélectionner **REP. ENREG** ou **REP. SEUL**.
5. Appuyez sur  pour confirmer.















### 9.4.2 Modification de la langue de l'annonce

Le répondeur diffuse une annonce à vos correspondants. Votre combiné vous est fourni avec une annonce pré-enregistrée pour le mode **REP. ENREG** et une autre pour le mode **REP. SEUL**. Vous pouvez modifier la langue de cette annonce.

1. Appuyez sur  et  jusqu'à sélectionner l'option **RÉPONDEUR**.
2. Appuyez sur  et  jusqu'à sélectionner **REGLAGES REP.**
3. Appuyez sur  et  jusqu'à sélectionner **LANGUE REP.**
4. Appuyez sur  et  jusqu'à sélectionner la langue de l'annonce que vous désirez.
5. Appuyez sur  pour confirmer.

### 9.4.3 Enregistrement de votre propre annonce













Vous pouvez enregistrer votre propre annonce pour les modes **REP. ENREG** et **REP. SEUL**. Elle sera diffusée à chaque prise d'appel par le répondeur. En cas de suppression de votre annonce, le répondeur diffuse automatiquement l'annonce pré-enregistrée dans votre téléphone.

1. Appuyez sur  et  jusqu'à sélectionner l'option **RÉPONDEUR**.
2. Appuyez sur  et  jusqu'à sélectionner **REGLAGES REP.**
3. Appuyez sur  et  jusqu'à sélectionner **ANNONCES**.
4. Appuyez sur  et  jusqu'à sélectionner **REP. ENREG** ou **REP. SEUL**.
5. Appuyez sur  et  jusqu'à sélectionner **ENR. ANNONCE**.
6. Appuyez sur  et  pour démarrer l'enregistrement de votre annonce. L'indication "**ENREG**" s'affiche sur l'écran.
7. Appuyez sur  pour arrêter l'enregistrement et sauvegarder votre annonce. Vous pouvez également appuyer sur  pour arrêter l'enregistrement sans sauvegarder l'annonce.



## 9.4.4 Lecture et suppression de l'annonce

### 9.4.4.1 Lecture de l'annonce

1. Appuyez sur  et  jusqu'à sélectionner l'option **RÉPONDEUR**.
2. Appuyez sur  et  jusqu'à sélectionner **REGLAGES REP.**
3. Appuyez sur  et  jusqu'à sélectionner **ANNONCES**.
4. Appuyez sur  et  jusqu'à sélectionner **REP. ENREG** ou **REP. SEUL**.
5. Appuyez sur  et  jusqu'à sélectionner **LIRE ANNONCE**.
6. Appuyez sur  pour écouter votre annonce (si vous avez enregistré votre propre annonce). Le message "**LECT.ANNONCE**" s'affiche sur l'écran.
7. Appuyez sur  pour arrêter la lecture.









### 9.4.4.2 Suppression de votre annonce personnalisée

1. Exécutez les instructions 1 à 6 de la section 9.4.4.1.
2. Appuyez sur  pour supprimer votre annonce. L'annonce pré-enregistrée est automatiquement réactivée.

**Remarque:** la suppression de l'annonce pré-enregistrée n'est pas possible.

## 9.4.5 Modification du nombre de sonneries

Lorsqu'il est en service, le répondeur se déclenche après un nombre de sonneries défini entre 2 et 8. La fonction économiseur de taxe «**ECO APPEL**» permet, lors d'une interrogation à distance, de déclencher le répondeur après 4 sonneries s'il y a des messages et après 8 sonneries s'il n'y a pas de messages.

1. Appuyez sur  et  jusqu'à sélectionner l'option **RÉPONDEUR**.
2. Appuyez sur  et  jusqu'à sélectionner **REGLAGES REP.**
3. Appuyez sur  et  jusqu'à sélectionner **NB SONNERIES**. Les valeurs possibles sont : **2 SONNERIES, 4 SONNERIES, 6 SONNERIES, 8 SONNERIES** ou **ECO APPEL**.
4. Appuyez sur  et  jusqu'à sélectionner le délai avant la prise d'appel par le répondeur.
5. Appuyez sur  pour confirmer.

## 10 EN CAS DE PROBLEME

Si vous rencontrez des problèmes avec votre téléphone, consultez le tableau ci-dessous. Dès que vous constatez un problème avec votre téléphone, retirez les batteries de tous les combinés, débranchez la base de l'alimentation secteur, rebranchez la base et réinstallez les batteries dans les combinés (1 minute suffit pour toute cette opération).

Problème	Cause possible	Suggestions
Aucune tonalité lorsque j'appuie sur la touche 	<ul style="list-style-type: none"> <li>a. Le téléphone n'est pas connecté au réseau téléphonique.</li> <li>b. L'adaptateur n'est pas branché correctement sur la base.</li> <li>c. Un autre combiné utilise déjà la ligne.</li> </ul>	<ul style="list-style-type: none"> <li>a. Vérifiez que le câble téléphonique est correctement branché sur la base et sur la prise téléphonique murale.</li> <li>b. Vérifiez le branchement de l'alimentation électrique.</li> <li>c. Attendez que la ligne soit libre.</li> </ul>
Le message " <b>HORS PORTEE</b> " est affiché.	<ul style="list-style-type: none"> <li>a. Le combiné est hors de portée de la base.</li> <li>b. La base n'est pas connectée au secteur.</li> </ul>	<ul style="list-style-type: none"> <li>a. Rapprochez-vous de la base.</li> <li>b. Branchez la base sur une prise secteur.</li> </ul>
L'écran est éteint.	Les batteries ne sont plus suffisamment chargées.	Rechargez les batteries.
Votre correspondant ne vous entend pas.	Le micro est coupé et la fonction secret est activée.	Réactiver le micro.

Problème	Cause possible	Suggestions
<b>RÉPONDEUR</b>		
Le répondeur n'enregistre aucun nouveau message.	<ul style="list-style-type: none"> <li>a. Le répondeur est désactivé.</li> <li>b. Vous êtes en mode répondeur simple.</li> <li>c. La mémoire est pleine.</li> </ul>	<ul style="list-style-type: none"> <li>a. Activez le répondeur.</li> <li>b. Reprogrammez le mode répondeur enregistreur.</li> <li>c. Effacer des messages.</li> </ul>
L'appelant ne peut pas laisser de message.	<ul style="list-style-type: none"> <li>a. Le répondeur est désactivé.</li> <li>b. La mémoire du répondeur est pleine.</li> </ul>	<ul style="list-style-type: none"> <li>a. Activez le répondeur.</li> <li>b. Effacez les messages que vous ne voulez plus garder.</li> </ul>
Impossible d'accéder au répondeur à distance.	<ul style="list-style-type: none"> <li>a. Vous avez tapé un code PIN incorrect.</li> <li>b. Vous avez composé le numéro de votre téléphone trop rapidement.</li> <li>c. Le répondeur est désactivé.</li> </ul>	<ul style="list-style-type: none"> <li>a. Si vous ne vous rappelez pas votre code PIN, réactivez le code PIN par défaut.</li> <li>b. Appuyez fermement sur chaque touche.</li> <li>c. Activez le répondeur.</li> </ul>

Pendant l'enregistrement de l'annonce ou la lecture d'un message sur le répondeur, la sonnerie retentit et l'enregistrement ou la lecture s'arrête.	Un appel a été détecté.	Répondez à l'appel puis reprenez l'enregistrement de votre annonce.
---	-------------------------	---

**Si vous avez acheté votre produit dans une agence FRANCE TELECOM(agence FT, 1014 ou site web) :**

Si vous désirez bénéficier de conseils ou d'informations quant à l'usage de ce téléphone ou si vous faites face à une panne de celui-ci, merci de contacter l'assistance technique de France Telecom en appelant le 3900\*\*.

Vous obtiendrez ainsi, à distance, l'information voulue auprès d'experts.

Si le diagnostic réalisé confirme un dysfonctionnement, la hotline vous indiquera les modalités d'échange du terminal auprès des services appropriés.

\*\*Temps d'attente gratuit, puis prix d'une communication locale depuis une ligne fixe analogique France Telecom(1), Coût variable selon opérateur.

(1) Le prix d'une communication locale depuis une ligne fixe analogique France Telecom en métropole ou depuis le service de téléphone par internet Orange est de 0,078€ TTC par appel, puis 0,028€ TTC par minute du lundi au vendredi de 8h à 19h hors jours fériés, et de 0,078€ TTC par appel, puis 0,014€ TTC par minute le reste du temps. Si l'appel est passé depuis une ligne fixe d'un autre opérateur, consultez ses tarifs.

**Si vous avez acheté votre produit hors agence FRANCE TELECOM :**

Au cas où vous rencontriez un problème avec ce téléphone, consultez le chapitre « EN CAS DE PROBLEME » de la notice. Toutefois, si le problème persiste, une assistance téléphonique est à votre disposition au numéro suivant : **0820 820 217** du lundi au samedi de 8 h 00 à 19 h 00 (appel facturé selon le tarif en vigueur). Avant de contacter l'assistance technique, merci de noter le numéro de série de votre téléphone, situé sous la base et commençant par S/N° : ...

Par ailleurs, nous vous prions de bien vouloir contacter l'assistance téléphonique avec un autre poste téléphonique, que celui pour lequel vous appelez et d'avoir ce dernier à portée de la main pour d'éventuelles manipulations.

Le magasin où vous avez acheté votre téléphone est également en mesure de vous renseigner et d'assurer le service après-vente.

## 11 GARANTIE

Vous êtes priés de lire attentivement le guide d'utilisation inclus dans ce coffret. Le produit Alcatel F370 Voice et Alcatel F370 Voice duo/trio est un équipement agréé conformément à la réglementation européenne, attesté par le marquage CE. Le produit que vous venez d'acheter est un produit technologique, il doit être manipulé avec soin.

**A noter :** vous disposez d'une garantie légale sur ce produit conformément à la réglementation applicable à la vente des biens de consommation dans le pays dans lequel vous avez effectué cet achat.

Pour toute information relative à cette garantie légale, veuillez vous adresser à votre revendeur.

Sans préjudice de la garantie légale dont les produits bénéficient, ATLINKS garantit que le produit figurant dans le présent coffret est conforme à ses spécifications techniques figurant dans le guide d'utilisation inclus dans le présent coffret, et ce pendant une période de garantie, comptée à partir de la date d'achat du Produit neuf, la date figurant sur votre facture ou votre ticket de caisse où est indiqué le nom de votre revendeur faisant foi, et égale à :

Vingt quatre (24) mois pour l'appareil téléphonique, à l'exclusion des consommables, accessoires et batteries.

Pour toute réclamation au titre de cette garantie pendant la période de garantie, vous devez retourner le Produit au complet, auprès de votre revendeur, accompagné de la preuve d'achat, constituée par la facture ou ce ticket de caisse émis par votre revendeur, indiquant le lieu de l'achat et le numéro de série du Produit, suivant l'apparition ou la découverte de la défektivité.

ATLINKS s'engage à réparer tout élément défectueux du fait d'un vice de conception, de matière ou de fabrication, à ses frais, ou à le remplacer, à ses frais, par un élément identique ou au moins équivalent en termes de fonctionnalités et de performances.

Si la réparation ou le remplacement s'avèrent impossibles à des conditions commerciales normales, le Produit vous sera remboursé ou remplacé par un Produit équivalent.

Dans la limite maximum autorisée par le droit applicable, le produit ou l'élément de remplacement, qui peut être neuf ou reconditionné, est garanti pendant une période de quatre vingt dix (90) jours à compter de la date de réparation ou jusqu'à la date de fin de la période de garantie initiale si cette dernière est supérieure à quatre vingt dix (90) jours, étant précisé que toute période d'immobilisation du Produit d'au moins sept (7) jours s'ajoutera à la durée de garantie restant à courir.

Cette garantie ne s'applique pas dans les cas suivants :

- Installation ou utilisation non conforme aux instructions figurant dans le guide de l'utilisateur,
- Mauvais branchement ou utilisation anormale du Produit, notamment avec des accessoires non compatibles, comme indiqué sur le guide d'utilisation,

- Produit ouvert, modifié ou remplacé au moyen de pièces non agréées, numéro de série effacé, illisible, détérioré,
- Usure normale, y compris l'usure normale des accessoires, batteries et écrans,
- Non respect des normes techniques et de sécurité en vigueur dans la zone géographique d'utilisation,
- Produit ayant subi un choc ou une chute,
- Produit détérioré par la foudre, une surtension électrique, une source de chaleur ou des rayonnements, un dégât des eaux, l'exposition à des conditions de température, d'humidité ou autres conditions ambiantes excessives ou toute autre cause extérieure au produit,
- Une négligence ou un entretien défectueux,
- Une intervention, une modification ou une réparation effectuées par une personne non agréée par ATLINKS.

Si le Produit retourné n'est pas couvert par la garantie, vous recevrez un devis de réparation qui mentionnera le coût d'analyse et les frais de transport qui vous seront facturés si vous souhaitez que le Produit vous soit retourné.

Cette garantie est valable dans le pays dans lequel vous avez régulièrement acheté le Produit, à condition que ce pays soit un membre de l'Union Européenne.

Sous réserve des dispositions légales en vigueur, toutes garanties autres que celle décrite aux présentes sont expressément exclues.

DANS LA MESURE MAXIMUM AUTORISEE PAR LA LOI APPLICABLE,

A) LA PRESENTE GARANTIE EST, EXCLUSIVE DE TOUTES AUTRES GARANTIES EXPRESSES OU IMPLICITES, Y COMPRIS MAIS DE MANIERE NON LIMITATIVE, DES GARANTIES DE QUALITE MARCHANDE OU D'ADAPTATION A UN OBJET PARTICULIER;

B) ATLINKS DECLINE TOUTE RESPONSABILITE POUR PERTE OU DETERIORATION DE DONNEES, PERTE D'USAGE MANQUE A GAGNER, PERTE DE CHANCE, DE CHIFFRE D'AFFAIRES OU DE REVENUS, PERTES D'EXPLOITATION, DOMMAGES INDIRECTS, IMMATERIELS, CONSECUTIFS OU INCIDENTS;

C) LA RESPONSABILITE D'ATLINKS EST LIMITEE A LA VALEUR D'ACHAT DU PRODUIT, SAUF FAUTE LOURDE OU INTENTIONELLE, ET SAUF DOMMAGE CORPOREL.

## 12 SÉCURITÉ

En cas de danger, l'adaptateur secteur sert de dispositif de sectionnement de l'alimentation 230 V. Il doit donc être installé, par précaution, près de l'appareil et être facilement accessible. Pour couper le dispositif de la source d'alimentation primaire, l'adaptateur secteur doit être débranché de la prise 230 V AC/50 Hz.

En cas de défaillance de l'adaptateur secteur, ce dernier doit être remplacé par un modèle identique.

En l'absence d'alimentation secteur ou en cas de coupure secteur, les postes utilisant des combinés sans fil ne sont plus fonctionnels. Vous ne pourrez pas passer ou recevoir des appels en cas d'urgence.

Pour cette raison, il est recommandé d'utiliser en complément un poste téléphonique conventionnel ne nécessitant pas de courant secteur.

***! Ne pas utiliser votre poste téléphonique pour signaler une fuite de gaz à proximité de cette fuite.***

En cas d'orage, il est préconisé de ne pas utiliser cet appareil.

Ne tentez pas d'ouvrir les piles ou batteries qui contiennent des substances chimiques. En cas de suintement ou de coulure, empêchez tout contact avec la peau et les muqueuses (les yeux, la bouche, le nez). Le cas échéant, rincez la partie atteinte pendant une vingtaine de minutes à l'eau courante et consultez d'urgence un médecin.

Nettoyez le téléphone à l'aide d'un papier absorbant ou d'un chiffon sec et contactez votre revendeur pour changer vos piles ou batteries.

Par la présente ATLINKS déclare que les modèles suivants sont conformes aux exigences essentielles et aux autres dispositions pertinentes de la directive 1999/5/CE.

**Alcatel F370 Voice et Alcatel F370 Voice duo/trio**



## 13 ENVIRONNEMENT



Ce symbole signifie que votre appareil électronique hors d'usage doit être collecté séparément et non jeté avec les déchets ménagers. Dans ce but, l'Union Européenne a institué un système de collecte et de recyclage spécifique dont les producteurs ont la responsabilité. Cet appareil a été conçu et fabriqué avec des matériaux et des composants de haute qualité pouvant être recyclés et réutilisés. Les appareils électriques et électroniques sont susceptibles de contenir des éléments qui, bien qu'indispensables au bon fonctionnement du système, peuvent s'avérer dangereux pour la santé et l'environnement s'ils sont manipulés ou éliminés de manière incorrecte. Par conséquent, veuillez ne pas jeter votre appareil usagé avec les ordures ménagères.

Si vous êtes propriétaire de l'appareil, vous devez le déposer au point de collecte local approprié ou le remettre à votre vendeur contre l'achat d'un appareil neuf.

- Si vous êtes un utilisateur professionnel, référez-vous aux instructions de votre fournisseur.
- Si l'appareil vous est loué ou remis en dépôt, contactez votre fournisseur de service.

ATLINKS, soucieux de préserver l'environnement, a équipé cet appareil avec une alimentation secteur de technologie à découpage, offrant un meilleur rendement. Ses atouts sont donc non seulement une très faible consommation d'énergie électrique, mais aussi une réduction de l'encombrement par rapport aux alimentations conventionnelles utilisées sur la gamme précédente. Les piles ou batteries usagées de votre téléphone (s'il en est équipé) doivent être éliminées conformément à la réglementation en vigueur sur la protection de l'environnement. Veuillez vous conformer aux réglementations locales. Vous devez rapporter vos piles ou batteries à votre revendeur ou les déposer dans un centre de récupération prévu à cet effet.

***Aidez-nous à préserver l'environnement dans lequel nous vivons !***



## DECLARATION DE CONFORMITE CE

**ATLINKS EUROPE**  
22 quai GALLIENI  
92150 SURESNES  
FRANCE

- Certifie, sous sa seule responsabilité, que les produits Alcatel F370 Voice , Alcatel F370 Voice Duo et Alcatel F370 Voice Trio sont conformes:
- aux exigences essentielles et autres dispositions pertinentes de la directive R&TTE 1999/5/CE du Parlement Européen et du Conseil du 9 mars 1999 concernant les équipements hertziens et les équipements terminaux de télécommunication et la reconnaissance mutuelle de leur conformité en se basant sur les normes et autres documents normatifs suivants :
    - EN 60950-1 (2006) + A11 (2009) + A1 (2010) + A12 (2011)
    - EN 301406 V2.1.1 (2009)
    - EN 301489-01 V1.9.2 (2011) / EN 301489-06 V1.3.1 (2008)
  - au règlement (CE) N° 278/2009 de la Commission des Communautés européennes, du 6 avril 2009 portant application de la directive 2009/125/CE du Parlement européen et du Conseil en ce qui concerne les exigences d'écoconception relatives à la consommation d'électricité hors charge et au rendement moyen en mode actif des sources d'alimentation externes
  - A la Directive RoHS 2011/65/EU du Parlement européen et du Conseil du 8 juin 2011 relative à la limitation de l'utilisation de certaines substances dangereuses dans les équipements électriques et électroniques

Cette conformité s'entend pour autant que les produits pour lesquels elle est donnée soient installés et utilisés suivant les instructions fournies dans le manuel d'utilisation.

Suresnes, 7 janvier 2013

Jean-Alexis DUC  
Managing Director Atlinks Europe

A handwritten signature in black ink, appearing to read 'Jean-Alexis DUC', with a wavy line above it.



[www.alcatel-home.com](http://www.alcatel-home.com)

ATLINKS Europe  
22 quai Gallieni  
92150 Suresnes- France

© ATLINKS 2013 - Reproduction interdite

Le constructeur se réserve le droit de modifier les caractéristiques de ses produits en vue d'y apporter des améliorations techniques ou de respecter de nouvelles réglementations.

ATLINKS, et ALCATEL sont des marques déposées.

Le logo et le nom Alcatel sont des marques enregistrées d'Alcatel Lucent, utilisées sous licence par ATLINKS.

F370 Voice / F370 Voice / F370 Voice Trio  
A/W No.: 10000791 Rev.0 (FR)  
Imprimé en Chine