



MARQUE: CANON

REFERENCE: POWERSHOT SX 50 HS

CODIC: 3661610





Canon

PowerShot SX50 HS

Guide d'utilisation de l'appareil photo

- Prenez soin de lire ce guide, y compris les précautions de sécurité, avant d'utiliser l'appareil photo.
- La lecture de ce guide vous aidera à apprendre à utiliser correctement l'appareil photo.
- Rangez-le dans un endroit sûr pour toute référence ultérieure.

FRANÇAIS

Contenu du coffret

Vérifiez que les éléments suivants sont inclus dans le coffret avant d'utiliser l'appareil photo.

Si un élément venait à manquer, contactez le revendeur de votre appareil photo.

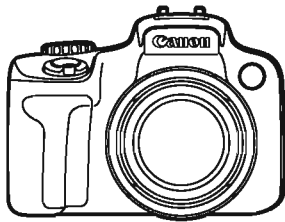

Appareil photo

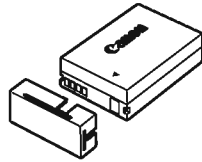

Batterie
NB-10L
(avec couvre-bornes)

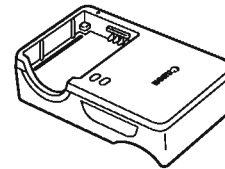

Chargeur de batterie
CB-2LC/CB-2LCE

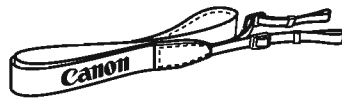

Courroie
NS-DC11

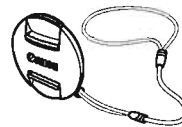

Cache de l'objectif
(avec cordon)

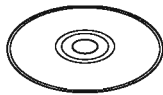

CD-ROM
DIGITAL CAMERA
Solution Disk*



Guide de mise en route



Brochure sur le système
de garantie de Canon

* Contient les logiciels (📖28).

La carte mémoire n'est pas fournie (voir ci-dessous).

Cartes mémoire compatibles

Les cartes mémoire suivantes (vendues séparément) peuvent être utilisées, quelle que soit leur capacité.

Cartes mémoire SD*

Cartes mémoire SDHC*

Cartes mémoire SDXC* 

Cartes Eye-Fi

* Est conforme aux spécifications SD. Cependant, le fonctionnement de toutes les cartes mémoire avec l'appareil photo n'a pas été vérifié.

À propos des cartes Eye-Fi

La compatibilité de ce produit avec les fonctions des cartes Eye-Fi (y compris le transfert sans fil) n'est pas garantie. En cas de problème avec une carte Eye-Fi, veuillez consulter le fabricant de la carte.

Veuillez noter également que dans de nombreux pays ou régions, l'utilisation de cartes Eye-Fi requiert un agrément. Sans agrément, l'usage de ces cartes n'est pas autorisé. En cas d'incertitude quant à l'agrément des cartes dans un lieu donné, veuillez consulter le fabricant de la carte.

Remarques préliminaires et mentions légales

Prenez des photos tests et examinez-les pour vous assurer que les images ont été correctement enregistrées. Veuillez noter que Canon Inc., ses filiales et ses revendeurs ne peuvent être tenus responsables de dommages consécutifs au dysfonctionnement d'un appareil photo ou d'un accessoire, y compris les cartes mémoire, entraînant l'échec de l'enregistrement d'une image ou son enregistrement de manière illisible par le système.

Les images enregistrées par cet appareil photo sont destinées à un usage privé. Abstenez-vous d'enregistrer sans autorisation des images soumises aux droits d'auteur et veuillez noter que même à des fins privées, toute photographie peut enfreindre les lois en matière de droits d'auteur ou autres droits légaux lors de spectacles, d'expositions ou dans certaines structures commerciales.

Pour plus d'informations sur la garantie de votre appareil photo, reportez-vous aux informations sur la garantie fournies avec l'appareil photo.

Pour connaître les centres d'assistance Canon, reportez-vous aux informations sur la garantie pour obtenir les coordonnées.

Bien que l'écran LCD et le viseur fassent appel à des techniques de fabrication de très haute précision et que plus de 99,99 % des pixels répondent aux spécifications, il peut exceptionnellement arriver que certains pixels s'affichent sous la forme de points rouges ou noirs. Ceci n'est pas le signe d'une défaillance de l'appareil photo et n'affectera pas les images enregistrées.

Il est possible que l'écran LCD soit recouvert d'un mince film plastique destiné à le protéger des rayures durant le transport. Retirez le film avant d'utiliser l'appareil photo, le cas échéant.

Si l'appareil photo est utilisé pendant une période prolongée, il peut chauffer. Ceci n'est pas le signe d'une défaillance.

Organisation du guide d'utilisation de l'appareil photo

Les guides suivants sont inclus, chacun étant utilisé à des fins différentes.

Guide élémentaire (📖 13)

Donne des instructions de base, depuis les préparatifs initiaux jusqu'à la prise de vue, la lecture et la sauvegarde sur un ordinateur

Guide avancé (📖 37)

Guide pratique présentant d'autres notions de base de l'appareil photo et décrivant les options de prise de vue et de lecture

Nomenclature des pièces et conventions utilisées dans ce guide

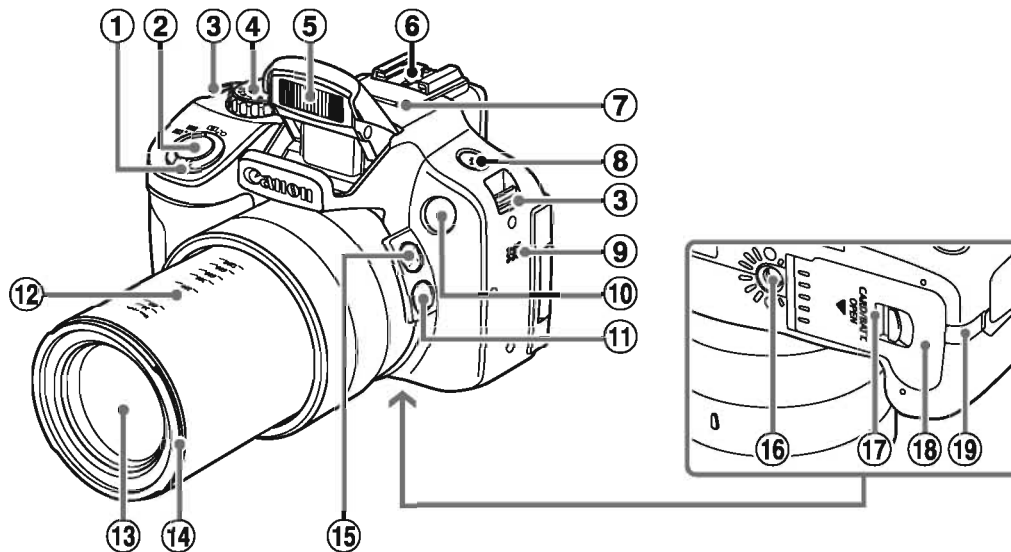

- | | |
|---|---|
| <p>① Commande de zoom
Prise de vue : <[☐] (téléobjectif)> / <[☐] (grand angle)>
Lecture : <[Q] (agrandissement)> / <[☐] (index)></p> <p>② Déclencheur</p> <p>③ Dispositif de fixation de la courroie</p> <p>④ Molette modes</p> <p>⑤ Flash</p> <p>⑥ Griffe porte-accessoires</p> <p>⑦ Microphone</p> <p>⑧ Touche <[⚡] (Flash)></p> <p>⑨ Haut-parleur</p> <p>⑩ Lampe</p> | <p>⑪ Touche <[☐] (Assistant de cadrage – Verrouiller)></p> <p>⑫ Repères de distance focale (approx.)</p> <p>⑬ Objectif</p> <p>⑭ Dispositif de fixation du pare-soleil/adaptateur de filtre</p> <p>⑮ Touche <[☐] (Assistant de cadrage – Rechercher)></p> <p>⑯ Douille de fixation du trépied</p> <p>⑰ Bouton de déverrouillage</p> <p>⑱ Couvercle du logement de la batterie et de la carte mémoire</p> <p>⑲ Orifice pour le câble du connecteur CC</p> |
|---|---|

Dans ce guide, les icônes sont utilisées pour représenter les touches et les molettes de l'appareil photo correspondantes sur lesquelles elles apparaissent ou auxquelles elles ressemblent.

Les touches et les commandes suivantes de l'appareil photo sont représentées par des icônes.

- | | | | |
|-------|------------------------|-------|-------------------------------|
| <[◀]> | Touche Gauche ⑮ au dos | <[▼]> | Touche Bas ⑲ au dos |
| <[▲]> | Touche Haut ⑯ au dos | <[◉]> | Molette de sélection ⑳ au dos |
| <[▶]> | Touche Droite ⑰ au dos | | |

Les modes de prise de vue, ainsi que les icônes et le texte à l'écran sont indiqués entre crochets.

ⓘ : Informations importantes que vous devez connaître

✎ : Remarques et conseils pour l'utilisation avancée de l'appareil photo

📖xx : Pages avec des informations connexes (dans cet exemple, « xx » représente un numéro de page)

Les instructions de ce guide s'appliquent à l'appareil photo avec les réglages par défaut.

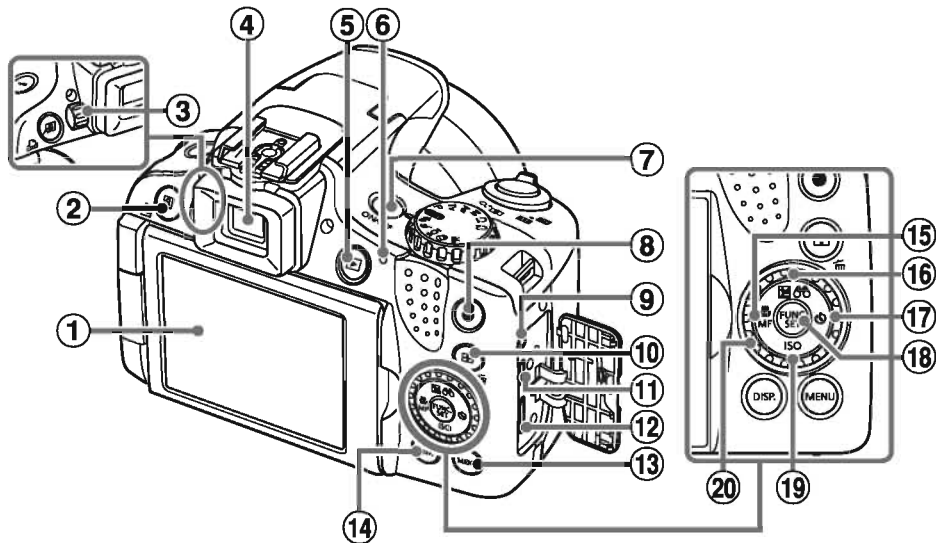

- | | |
|--|---|
| <ul style="list-style-type: none"> ① Écran (Écran LCD) ② Touche <S> (Raccourci) / <Impression directe> ③ Molette de réglage dioptrique ④ Viseur ⑤ Touche <▶> (Lecture)> ⑥ Indicateur ⑦ Touche ON/OFF ⑧ Touche Vidéo ⑨ Borne de la télécommande ⑩ Touche <■> (Sélecteur de zone AF) / <Effacer une image> ⑪ Borne AV OUT (Sortie audio/vidéo) / DIGITAL | <ul style="list-style-type: none"> ⑫ Borne HDMI™ ⑬ Touche <MENU> ⑭ Touche <DISP. (Affichage)> ⑮ Touche <Macro> / <MF (Mise au point manuelle)> / Gauche ⑯ Touche <+> (Correction d'exposition) / <Affichage filtré des images> / Haut ⑰ Touche <⌚> (Retardateur) / Droite ⑱ Touche FUNC./SET ⑲ Touche <ISO> / Bas ⑳ Molette de sélection |
|--|---|

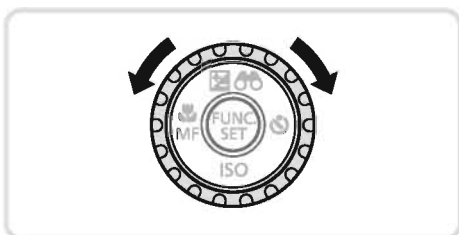

- Tourner la molette de sélection constitue un moyen de choisir des éléments de réglage, de changer d'images ou d'exécuter d'autres opérations. La plupart de ces opérations sont également disponibles avec les touches <▲><▼><◀><▶>.

Par commodité, toutes les cartes mémoire prises en charge sont simplement appelées « cartes mémoire ».

Les onglets indiqués au-dessus des titres indiquent si la fonction est utilisée pour les photos, les vidéos ou les deux.

Photos : Indique que la fonction est utilisée lors de la prise de vue ou de l'affichage des photos.

Vidéos : Indique que la fonction est utilisée lors de la prise de vue ou de la lecture de vidéos.

Table des matières

Contenu du coffret	2	2 Mode Smart Auto	45
Cartes mémoire compatibles	2	Prise de vue (Smart Auto).....	46
Remarques préliminaires et mentions légales	3	Fonctions courantes et pratiques	55
Organisation du guide d'utilisation de l'appareil photo.....	3	Utilisation de l'identification de visage	63
Nomenclature des pièces et conventions utilisées dans ce guide	4	Fonctionnalités de personnalisation des images	73
Table des matières.....	6	Fonctions de prise de vue pratiques	79
Sommaire : Procédures de base	8	Personnalisation du fonctionnement de l'appareil photo	82
Précautions de sécurité	10	3 Autres modes de prise de vue	85
Guide élémentaire	13	Enregistrement automatique de clips (Résumé vidéo)	86
Préparatifs initiaux	14	Sujets en mouvement (Sport)	87
Test de l'appareil photo	22	Scènes données	89
Logiciels fournis, Manuels	28	Effets d'image (Filtres créatifs)	92
Accessoires.....	35	Modes spéciaux destinés à d'autres fins	102
Guide avancé	37	Filmer des vidéos variées	108
1 Notions de base de l'appareil photo.....	37	4 Mode P.....	113
Marche/Arrêt	38	Prise de vue en mode Programme AE (Mode <P>)	114
Déclencheur.....	39	Luminosité de l'image (Correction d'exposition).....	115
Viseur.....	40	Couleur et prise de vue en continu	122
Modes de prise de vue	40	Plage de prise de vue et mise au point	129
Menu FUNC.....	41	Flash	142
Menu MENU	42	Prise d'images RAW	146
Options d'affichage de la prise de vue	43	Autres réglages.....	147
Affichage de l'indicateur.....	44		
Horloge	44		

5 Modes Tv, Av, M, C1 et C2.....	149	Impression de photos	231
Vitesses d'obturation spécifiques (Mode <Tv>)	150	Utilisation d'une carte Eye-Fi	245
Valeurs d'ouverture spécifiques (Mode <Av>)	151	9 Annexe	247
Vitesses d'obturation et valeurs d'ouverture spécifiques (Mode <M>)	152	Dépannage	248
Personnalisation pour les styles de prise de vue	154	Messages à l'écran	252
6 Mode de lecture	159	Informations à l'écran	255
Affichage	160	Précautions de manipulation	259
Navigation et filtrage des images.....	166	Tableaux des fonctions et menus	260
Modification des informations sur l'identification de visage	171	Caractéristiques	274
Options d'affichage des images.....	172	Index	278
Protection des images	175		
Effacement d'images	179		
Rotation des images	182		
Catégories d'images	184		
Édition des photos	188		
Édition des vidéos.....	194		
7 Menu de réglage	197		
Réglage des fonctions de base de l'appareil photo.....	198		
8 Accessoires	213		
Conseils sur l'utilisation des accessoires fournis	214		
Accessoires en option.....	215		
Utilisation d'accessoires en option	218		

Sommaire : Procédures de base

Prendre une photo

- Utiliser les réglages déterminés par l'appareil photo (Mode Auto)..... 46

Bien photographier des personnes



Portraits
(89)



Neige
(90)



Peau lisse
(91)

Faire correspondre des scènes données



Sport
(87)



Scènes nocturnes
(89)



Feu d'artifice
(90)

Appliquer des effets spéciaux



Couleurs éclatantes
(92)



Effet poster
(92)



Effet très grand angle
(94)



Effet miniature
(95)



Effet Toy Camera
(96)



Flou artistique
(97)



Monochrome
(98)

- Mise au point sur des visages..... 46, 89, 133, 139
- Sans utiliser le flash (Flash désactivé)..... 47
- Pour que j'apparaisse sur la photo (Retardateur) 58, 104
- Ajouter un cachet date 61
- Utiliser l'identification de visage 63, 163
- Clips vidéo et photos ensemble (Résumé vidéo)..... 86

Afficher

- Afficher les images (Mode de lecture) 160
- Lecture automatique (Diaporama) 173
- Sur un téléviseur 218
- Sur un ordinateur 29
- Parcourir rapidement les images 166
- Effacer les images..... 179

Réaliser/lire des vidéos

- Réalisation de vidéos 46, 108
- Lecture de vidéos (Mode de lecture) 160
- Sujets se déplaçant rapidement, lecture au ralenti 111

Imprimer

- Impression de photos..... 231

Enregistrer

- Enregistrement d'images sur un ordinateur 32

Précautions de sécurité

Avant d'utiliser le produit, veuillez lire attentivement les précautions de sécurité exposées ci-après. Veuillez à toujours utiliser le produit de manière appropriée. Les précautions de sécurité reprises aux pages suivantes ont pour but d'éviter tout risque de dommages corporels et matériels.

Veuillez lire également les guides fournis avec les accessoires en option que vous utilisez.



Avertissement

Indique un risque de blessure grave ou mortelle.

Ne déclenchez pas le flash à proximité des yeux d'une personne.

La lumière intense générée par le flash pourrait provoquer des lésions oculaires. Si le sujet est un enfant en bas âge, respectez une distance d'au moins un mètre lors de l'utilisation du flash.

Rangez cet équipement hors de la portée des enfants.

Courroie/dragonne : placée autour du cou d'un enfant, la courroie/dragonne présente un risque de strangulation.

Utilisez uniquement des sources d'alimentation recommandées.

N'essayez pas de démonter, transformer ou chauffer le produit.

Évitez de faire tomber le produit ou de le soumettre à des chocs violents.

Pour éviter tout risque de blessure, ne touchez pas l'intérieur du produit si vous l'avez laissé tomber ou s'il est endommagé.

Arrêtez immédiatement d'utiliser le produit si de la fumée ou des émanations nocives s'en dégagent.

N'utilisez pas de solvants organiques tels que de l'alcool, de la benzine ou un diluant pour nettoyer le produit.

Évitez tout contact entre le produit et de l'eau (par exemple, de l'eau de mer) ou d'autres liquides.

Évitez toute infiltration de liquides ou de corps étrangers dans l'appareil photo.

Il pourrait en résulter une décharge électrique ou un incendie.

Si un liquide ou un corps étranger entre en contact avec l'intérieur de l'appareil photo, mettez celui-ci immédiatement hors tension et retirez la batterie.

Si le chargeur de batterie est mouillé, débranchez-le de la prise et contactez le distributeur de l'appareil photo ou un centre d'assistance Canon.

• **Ne regardez pas de sources lumineuses intenses par le viseur (le soleil sous un ciel dégagé, par exemple).**

Votre vue risquerait d'être endommagée.

Utilisez uniquement la batterie recommandée.

Évitez de placer la batterie à proximité d'une flamme ou en contact direct avec celle-ci.

Débranchez le cordon d'alimentation régulièrement et, au moyen d'un chiffon sec, éliminez la poussière accumulée sur la fiche, sur l'extérieur de la prise secteur et autour.

Ne manipulez jamais le cordon d'alimentation avec les mains humides.

N'utilisez pas l'équipement de manière à dépasser la capacité nominale de la prise électrique ou des accessoires du câblage. Ne l'utilisez pas si le cordon d'alimentation ou la fiche sont endommagés, ou si la fiche n'est pas correctement enfoncée dans la prise.

Évitez tout contact entre des objets métalliques (épingles ou clés, par exemple) ou des saletés et les bornes ou la fiche.

La batterie pourrait exploser ou couler, entraînant une décharge électrique ou un incendie. Vous pourriez vous blesser et détériorer l'environnement. En cas de fuite du liquide d'une batterie et de contact de l'électrolyte de la batterie avec les yeux, la bouche, la peau ou les vêtements, rincez immédiatement avec de l'eau.

Éteignez l'appareil photo dans les lieux où l'utilisation d'un appareil photo est interdite.

Les ondes électromagnétiques émises par l'appareil photo peuvent perturber le fonctionnement des instruments électroniques ou d'autres dispositifs. Soyez vigilant lorsque vous utilisez l'appareil photo dans un endroit où l'utilisation de dispositifs électroniques est restreinte, dans un avion ou dans une structure médicale, par exemple.

Pour lire les CD-ROM fournis, utilisez un lecteur de CD qui prend en charge les CD-ROM de données.

L'écoute d'un CD-ROM depuis un lecteur de CD audio (lecteur de musique) via un casque peut entraîner une perte auditive en cas de niveau sonore élevé. Par ailleurs, cela risquerait d'endommager les enceintes.



Attention

Indique un risque de blessure.

Prenez soin de ne pas cogner l'appareil photo, de ne pas l'exposer à des chocs violents ni de le coincer entre d'autres objets lorsque vous le tenez par la dragonne.

Veillez à ne pas cogner l'objectif ni à exercer une pression excessive sur celui-ci.

Vous pourriez vous blesser ou endommager l'appareil photo.

Veillez à ne pas soumettre l'écran à des chocs violents.

Si l'écran se fend, vous pourriez vous blesser avec les fragments brisés.

- **Lors de l'utilisation du flash, prenez garde de ne pas le recouvrir de vos doigts ou d'un tissu.**

Vous pourriez vous brûler ou endommager le flash.

- **Évitez d'utiliser, de placer ou de ranger le produit dans les lieux suivants :**
 - Endroits directement exposés aux rayons du soleil
 - Endroits susceptibles d'atteindre des températures supérieures à 40 °C
 - Endroits humides ou poussiéreux

Les conditions précitées peuvent provoquer une fuite, une surchauffe ou une explosion de la batterie, entraînant un risque de décharge électrique, d'incendie, de brûlures ou d'autres blessures.

Des températures élevées risquent également de déformer le boîtier de l'appareil photo ou du chargeur de batterie.

Les effets de transition d'un diaporama peuvent occasionner une gêne en cas de visualisation prolongée.

Lors de l'utilisation de filtres pour objectif en option vendus séparément, prenez soin de bien les fixer.

Si l'objectif se desserre et tombe, il risque de se fendre et les éclats de verre pourraient occasionner des coupures.

Attention

Indique un risque de dommages matériels.

Ne dirigez pas l'appareil photo vers des sources lumineuses intenses (le soleil sous un ciel dégagé, par exemple).

Vous risqueriez d'endommager le capteur.

Lorsque vous utilisez l'appareil photo sur la plage ou dans un endroit venteux, prenez soin de ne pas laisser pénétrer de la poussière ou du sable à l'intérieur de l'appareil.

Cela pourrait provoquer un dysfonctionnement du produit.

Dans le cas d'une utilisation normale, le flash peut dégager une légère fumée.

Ce phénomène est dû à l'intensité élevée du flash, qui entraîne la combustion des poussières et des substances étrangères présentes sur l'avant de l'appareil.

Utilisez un coton-tige pour retirer la saleté, les poussières ou les substances étrangères de la surface du flash afin d'éviter toute accumulation de chaleur et tout dégât au niveau de l'appareil.

Retirez et rangez la batterie lorsque vous n'utilisez pas l'appareil photo.

Si vous laissez la batterie dans l'appareil photo, une fuite risque d'engendrer des dommages matériels.

- **Avant de jeter la batterie, couvrez les bornes avec de l'adhésif ou un autre isolant.**

Tout contact avec d'autres éléments métalliques peut provoquer un incendie ou une explosion.

Débranchez le chargeur de batterie de la prise secteur lorsque la batterie est chargée ou si vous ne l'utilisez pas.

Veillez à ne rien poser sur le chargeur de batterie (chiffon, par exemple) pendant la charge.

Le fait de laisser le chargeur de batterie branché pendant une période prolongée peut entraîner sa surchauffe et une déformation, voire un incendie.

Évitez de placer la batterie à proximité d'animaux.

Une morsure dans la batterie peut provoquer une fuite, une surchauffe ou une explosion, entraînant un risque d'incendie ou de blessures.

Lorsque vous rangez l'appareil photo dans votre sac, rabattez l'écran en le tournant vers l'intérieur pour empêcher que des objets durs n'entrent en contact avec celui-ci.

N'attachez pas d'objets durs à l'appareil photo.

Vous risqueriez de provoquer un dysfonctionnement de l'appareil ou d'endommager l'écran.

Guide élémentaire

Donne des instructions de base, depuis les préparatifs initiaux jusqu'à la prise de vue, la lecture et la sauvegarde sur un ordinateur

Préparatifs initiaux

Préparez-vous à la prise de vue comme suit.

Fixation des accessoires

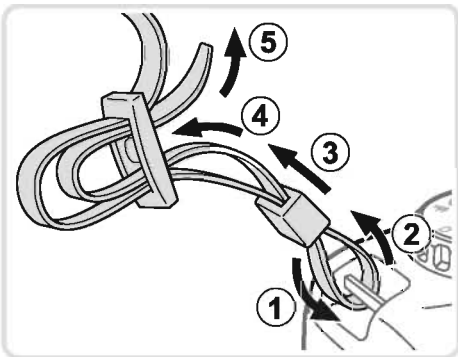

1 Attachez la courroie.

- Attachez la courroie fournie à l'appareil photo conformément à l'illustration.
- De l'autre côté de l'appareil photo, attachez la courroie de la même façon.

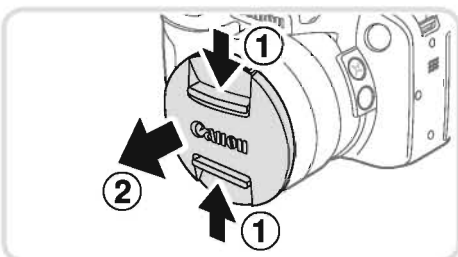

2 Fixez le cache de l'objectif sur la courroie.

- Retirez le cache de l'objectif de l'appareil photo et attachez le cordon du cache de l'objectif à la courroie.

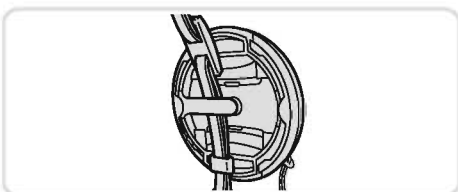
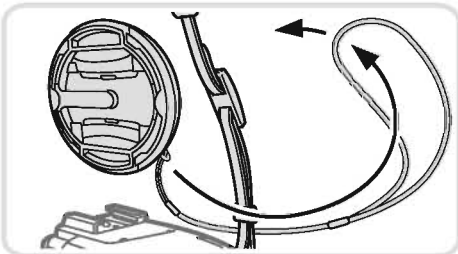

- Retirez toujours le cache de l'objectif avant de mettre l'appareil photo sous tension. Pensez à accrocher le cache de l'objectif à la courroie lorsque vous ne l'utilisez pas.
- Conservez le cache de l'objectif sur l'objectif lorsque vous n'utilisez pas l'appareil photo.

Prise en main de l'appareil photo



- Placez la courroie autour de votre cou.
- Pendant la prise de vue, gardez les bras près du corps et tenez fermement l'appareil photo pour l'empêcher de bouger. Si vous avez déployé le flash, ne reposez pas les doigts dessus.

Charge de la batterie

Avant d'utiliser l'appareil photo, chargez la batterie avec le chargeur fourni. Veillez à charger la batterie au départ, car l'appareil photo n'est pas vendu avec la batterie chargée.

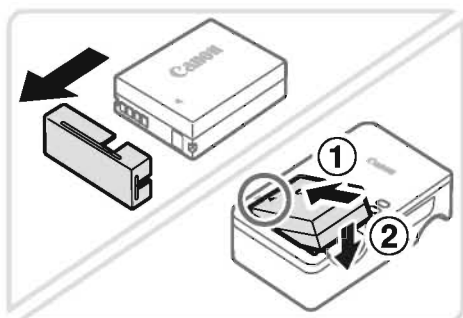

1 Retirez le couvercle du logement de la batterie et insérez la batterie dans le chargeur.

- Retirez le couvercle de la batterie, alignez les repères ▲ sur la batterie et le chargeur, puis insérez la batterie en l'enfonçant (①) et en l'abaissant (②).

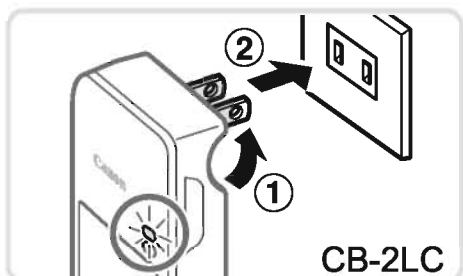

2 Chargez la batterie.

- **CB-2LC** : sortez la fiche (①) et branchez le chargeur sur une prise secteur (②).
- **CB-2LCE** : branchez le cordon d'alimentation sur le chargeur et l'autre extrémité sur une prise secteur.
- ▶ Le témoin de charge devient orange et la charge commence.
- ▶ Une fois la charge terminée, le témoin devient vert.

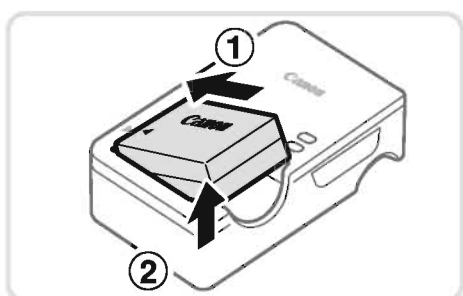
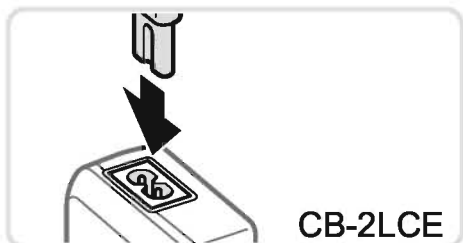

3 Retirez la batterie.

- Après avoir débranché le chargeur de batterie, retirez la batterie en l'enfonçant (①) puis en la soulevant (②).



Afin de protéger la batterie et de la conserver dans des conditions optimales, ne la chargez pas continuellement pendant plus de 24 heures. Pour les chargeurs de batterie utilisant un cordon d'alimentation, ne fixez pas le chargeur ou le cordon à d'autres appareils, sous peine d'endommager le produit ou de provoquer son dysfonctionnement.



Pour en savoir plus sur la durée de charge et le nombre de prises de vue ou la durée d'enregistrement possibles avec une batterie complètement chargée, voir « Caractéristiques » (📖274).

Insertion de la batterie et de la carte mémoire

Insérez la batterie fournie et une carte mémoire (vendue séparément) dans l'appareil photo.

Veillez noter qu'avant d'utiliser une nouvelle carte mémoire (ou une carte mémoire formatée sur un autre appareil), il est nécessaire de la formater avec cet appareil photo (📖203).

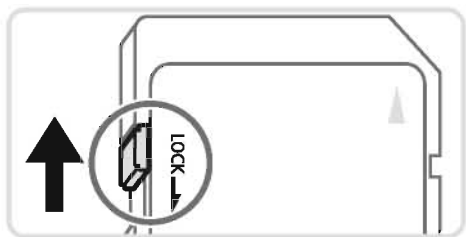

1 Vérifiez la position de la languette de protection contre l'écriture de la carte.

- L'enregistrement n'est pas possible sur les cartes mémoire dont la languette de protection contre l'écriture est en position verrouillée (abaissée). Faites glisser la languette vers le haut jusqu'au déclic dans la position déverrouillée.

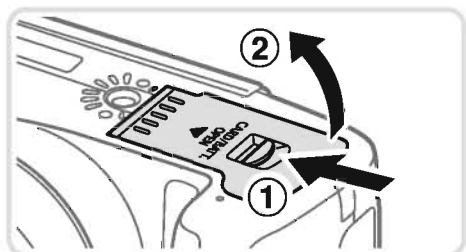

2 Ouvrez le couvercle.

- Faites glisser le bouton (1) et ouvrez le couvercle (2).

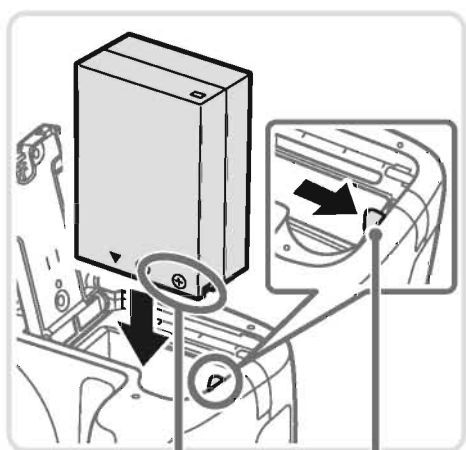

Bornes

Verrou de la batterie

3 Insérez la batterie.

- Tout en appuyant sur le verrou de la batterie dans le sens de la flèche, insérez la batterie comme illustré et enfoncez-la jusqu'au déclic dans la position verrouillée.
- Si vous insérez la batterie dans le mauvais sens, elle ne peut pas être verrouillée dans la bonne position. Vérifiez toujours que la batterie est tournée dans le bon sens et se verrouille lorsque vous l'insérez.

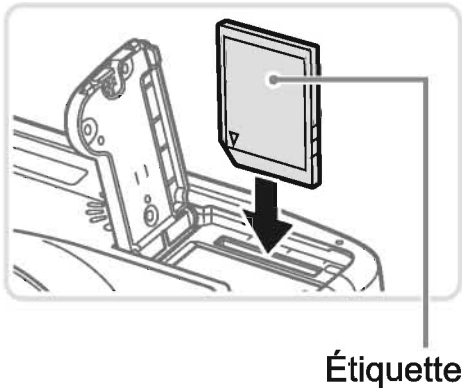

Étiquette

4 Insérez la carte mémoire.

- Insérez la carte mémoire dans le sens illustré jusqu'au déclic dans la position verrouillée.
- Assurez-vous que la carte mémoire est tournée dans le bon sens lorsque vous l'insérez. L'insertion d'une carte mémoire dans le mauvais sens peut endommager l'appareil photo.

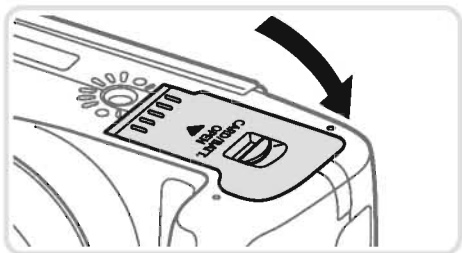

5 Fermez le couvercle.

- Abaissez le couvercle dans le sens de la flèche et enfoncez-le jusqu'au déclic dans la position fermée (vous devez entendre un déclic).



- Pour des indications sur le nombre de prises de vue ou d'heures d'enregistrement pouvant être sauvegardé sur une carte mémoire, voir « Caractéristiques » (274).

■ Retrait de la batterie et de la carte mémoire

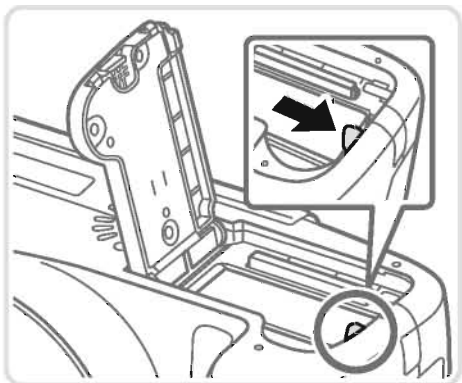

Retirez la batterie.

- Ouvrez le couvercle et appuyez sur le verrou de la batterie dans le sens de la flèche.
- ▶ La batterie sort de son logement.

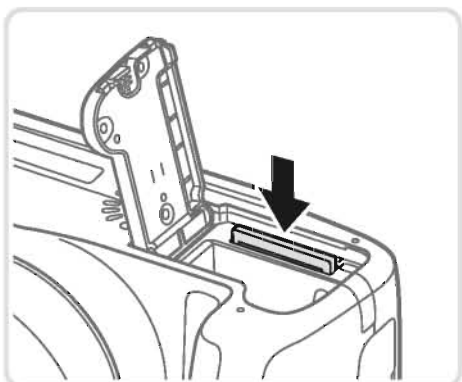

Retirez la carte mémoire.

- Appuyez sur la carte mémoire jusqu'au déclic, puis relâchez-la lentement.
- ▶ La carte mémoire sort de son logement.

Utilisation de l'écran

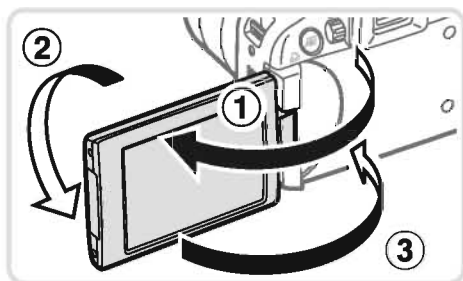

Préparez l'écran pour utilisation.

- Ouvrez l'écran (①) et faites-le pivoter en direction de l'objectif de 180° (②).
- Fermez l'écran dans cette orientation (③).



L'écran ne peut s'ouvrir qu'à environ 175° dans le sens ①. Prenez garde de ne pas ouvrir davantage l'écran sous peine d'endommager l'appareil photo.

Réglage de l'angle de l'écran et de son orientation

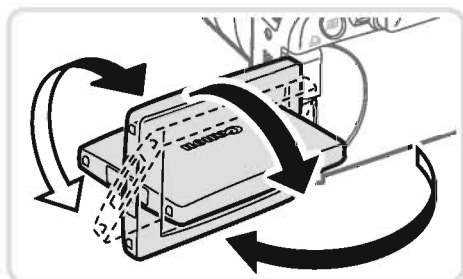

- Vous pouvez ajuster l'angle et l'orientation de l'écran au besoin, selon les conditions de prise de vue.
- Pour protéger l'écran lorsque vous n'utilisez pas l'appareil photo, maintenez-le toujours fermé et orienté vers l'intérieur.



Ouvrez l'écran pour l'activer lorsque l'appareil photo est sous tension. Ceci désactivera le viseur. De la même manière, fermez l'écran (orienté vers l'intérieur) pour le désactiver et activer le viseur.

Lorsque vous vous prenez en photo, vous pouvez voir une image inversée de vous-même en faisant pivoter l'écran vers le devant de l'appareil photo. Pour annuler l'affichage inversé, appuyez sur la touche <MENU>, choisissez [Aff. Inversé] sur l'onglet [📷] et appuyez sur les touches <◀><▶> pour choisir [Arrêt].

Réglage de la date et de l'heure

Réglez correctement la date et l'heure actuelles comme suit si l'écran [Date/Heure] s'affiche lorsque vous allumez l'appareil photo. Les informations spécifiées de cette façon sont enregistrées dans les propriétés de l'image lorsque vous photographiez et sont utilisées lorsque vous gérez les images par date de prise de vue ou imprimez les images en affichant la date. Vous pouvez également ajouter un cachet date aux photos, si vous le souhaitez (61).

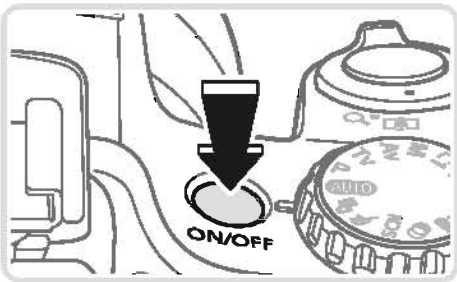

1 Mettez l'appareil photo sous tension.

- Appuyez sur la touche ON/OFF.
- ▶ L'écran [Date/Heure] s'affiche.



2 Réglez la date et l'heure.

- Appuyez sur les touches <◀><▶> pour choisir une option.
- Appuyez sur les touches <▲><▼> ou tournez la molette <⦿> pour spécifier la date et l'heure.
- Ceci fait, appuyez sur la touche <FUNC SET>.



3 Définissez le fuseau horaire de votre pays.

- Appuyez sur les touches <◀><▶> ou tournez la molette <⦿> pour choisir le fuseau horaire de votre pays.



4 Finalisez le processus de réglage.

- Appuyez sur la touche <FUNC SET> lorsque vous avez terminé. Après l'affichage d'un message de confirmation, l'écran de réglage disparaît.
- Pour mettre l'appareil photo hors tension, appuyez sur la touche ON/OFF.



L'écran [Date/Heure] s'affichera chaque fois que vous mettrez l'appareil photo sous tension tant que vous n'aurez pas réglé la date, l'heure et le fuseau horaire de votre pays. Renseignez les informations correctes.



Pour régler l'heure d'été (1 heure d'avance), choisissez [] à l'étape 2 puis choisissez [] en appuyant sur les touches <▲><▼> ou en tournant la molette <◁○▷>.

■ Modification de la date et de l'heure

Ajustez la date et l'heure comme suit.

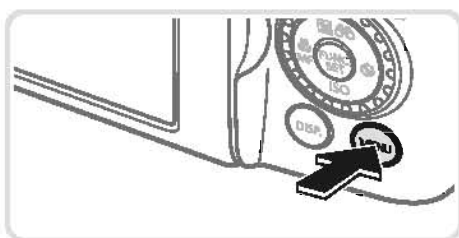

1 Accédez au menu de l'appareil photo.

- Appuyez sur la touche <MENU>.

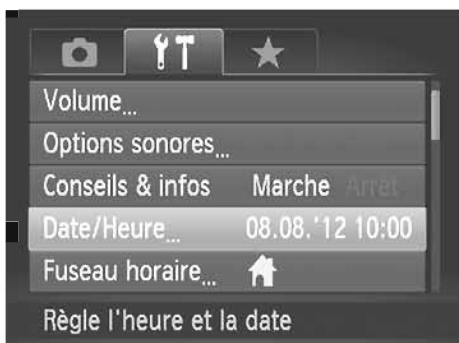

2 Choisissez [Date/Heure].

- Déplacez la commande de zoom pour choisir l'onglet [].
- Appuyez sur les touches <▲><▼> ou tournez la molette <◁○▷> pour choisir [Date/Heure], puis appuyez sur la touche <◁SET>.

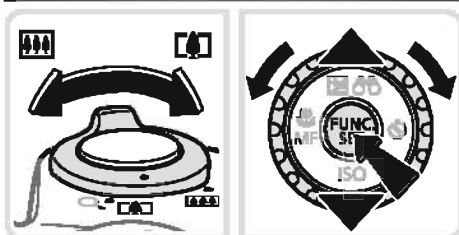

3 Modifiez la date et l'heure.

- Exécutez l'étape 2 de 19 pour ajuster les réglages.
- Appuyez sur la touche <MENU> pour fermer le menu.



Les réglages de la date/heure peuvent être conservés pendant 3 semaines environ par la pile de sauvegarde de la date intégrée à l'appareil photo une fois la batterie retirée.

La pile de sauvegarde de la date se recharge en 4 heures environ une fois que vous insérez une batterie chargée ou raccordez l'appareil photo à un kit adaptateur secteur (vendu séparément, 215), même avec l'appareil photo hors tension.

Lorsque la pile de sauvegarde de la date est déchargée, l'écran [Date/Heure] s'affiche à la mise sous tension de l'appareil photo. Exécutez les étapes de 19 pour régler la date et l'heure.

Langue d'affichage

Changez de langue d'affichage au besoin.

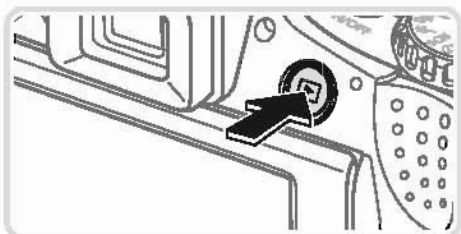

1 Activez le mode de lecture.

- Appuyez sur la touche <▶>.

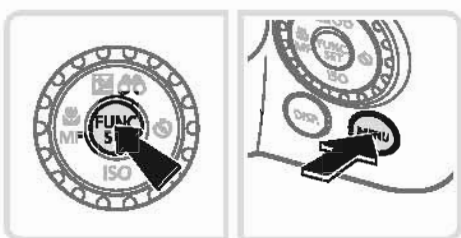

2 Accédez à l'écran de réglage.

- Appuyez sur la touche <FUNC SET> et maintenez-la enfoncée, puis appuyez immédiatement sur la touche <MENU>.

English	Suomi	Magyar
Deutsch	Norsk	Türkçe
Français	Svenska	繁體中文
Nederlands	Español	한국어
Dansk	简体中文	العربية
Italiano	Русский	العربية
Українська	Português	Română
B. Malaysia	Ελληνικά	فارسی
Indonesian	Polski	हिन्दी
Tiếng Việt	Čeština	日本語

3 Réglez la langue d'affichage.

- Appuyez sur les touches <▲><▼><◀><▶> ou tournez la molette <◉> pour choisir une langue, puis appuyez sur la touche <FUNC SET>.
- ▶ Une fois la langue d'affichage définie, l'écran de réglage disparaît.



L'heure actuelle s'affiche si vous attendez trop longtemps à l'étape 2 après avoir appuyé sur la touche <FUNC SET> avant d'appuyer sur la touche <MENU>. Dans ce cas, appuyez sur la touche <FUNC SET> pour supprimer l'affichage de l'heure et répétez l'étape 2.

Pour modifier la langue d'affichage, vous pouvez également appuyer sur la touche <MENU> et choisir [Langue] sur l'onglet [TT].

Test de l'appareil photo

Suivez ces instructions pour mettre l'appareil photo sous tension, prendre des photos ou filmer des vidéos, puis les afficher.

Prise de vue (Smart Auto)

Pour la sélection entièrement automatique des réglages optimaux pour des scènes données, laissez simplement l'appareil photo déterminer le sujet et les conditions de prise de vue.

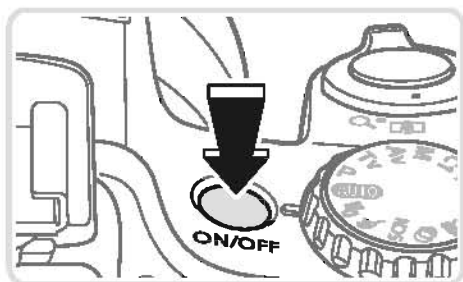

1 Mettez l'appareil photo sous tension.

- Appuyez sur la touche ON/OFF.
- ▶ L'écran de démarrage s'affiche.

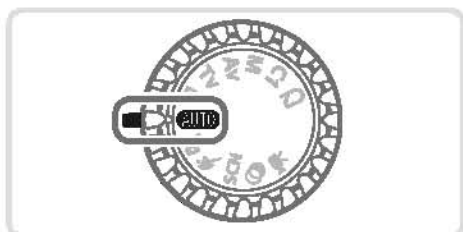

2 Activez le mode <AUTO>.

- Positionnez la molette modes sur <AUTO>.
- Pointez l'appareil photo sur le sujet. Lorsque l'appareil photo détermine la scène, un léger clic est émis.
- ▶ Les icônes représentant la scène et le mode de stabilisation de l'image s'affichent dans le coin supérieur droit de l'écran.
- ▶ Les cadres affichés autour des sujets détectés indiquent qu'ils sont mis au point.

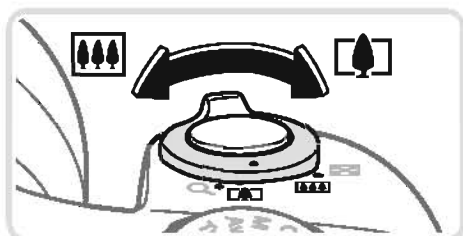

3 Composez la vue.

- Pour faire un zoom avant et agrandir le sujet, déplacez la commande de zoom en direction de <☐▶> (téléobjectif) et pour faire un zoom arrière, déplacez-la en direction de <▶☐> (grand angle).

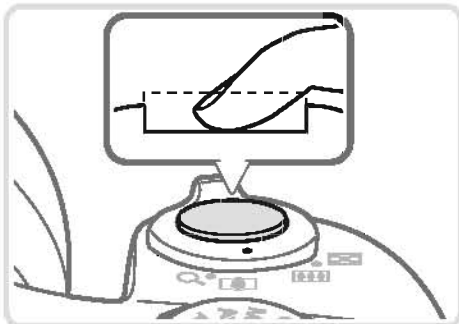
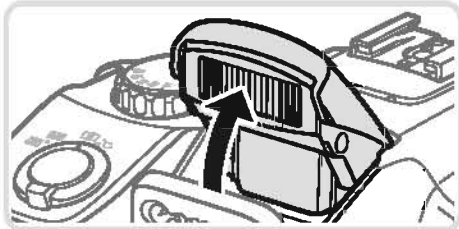
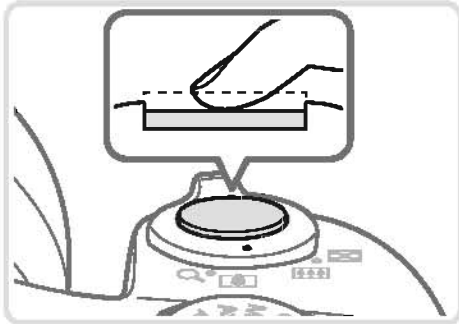

4 Photographiez ou filmez.

Prise de photos

①Faites la mise au point.

- Appuyez légèrement sur le déclencheur à mi-course. L'appareil photo émet deux bips après la mise au point et des cadres verts s'affichent pour indiquer les zones d'image mises au point.
- Si [Ériger le flash] s'affiche, soulevez le flash avec le doigt pour qu'il soit prêt. Si vous préférez ne pas utiliser le flash, enfoncez-le du doigt dans l'appareil photo.

②Prenez la photo.

- Appuyez sur le déclencheur à fond.
- ▶ Au moment de la prise de vue, le son du déclencheur est émis, et dans de faibles conditions d'éclairage si vous avez soulevé le flash, il se déclenche automatiquement.
- Maintenez l'appareil photo immobile jusqu'à ce que le son du déclencheur cesse.
- ▶ Votre photo ne s'affiche que lorsque l'appareil photo est de nouveau prêt à photographier.



Temps écoulé



Réalisation de vidéos

① Commencez à filmer.

- Appuyez sur la touche vidéo.
L'appareil photo émet un bip lorsque l'enregistrement débute, et [●ENR] s'affiche avec le temps écoulé.
- ▶ Des bandes noires s'affichent en haut et en bas de l'écran, et le sujet est légèrement agrandi. Les bandes noires indiquent les zones d'image non enregistrées.
- ▶ Les cadres affichés autour des visages détectés indiquent qu'ils sont mis au point.
- Dès que l'enregistrement commence, vous pouvez retirer le doigt de la touche vidéo.

② Terminez la prise de vue.

- Appuyez à nouveau sur la touche vidéo pour arrêter l'enregistrement.
L'appareil photo émet deux bips lorsque l'enregistrement s'arrête.

Affichage

Après avoir pris des photos ou filmé des vidéos, vous pouvez les afficher sur l'écran comme suit.

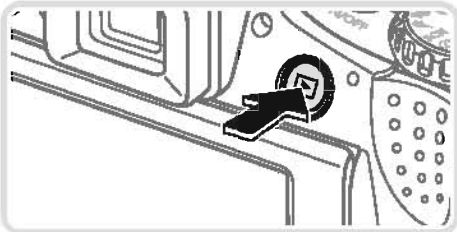

1 Activez le mode de lecture.

- Appuyez sur la touche <▶>.
- ▶ Votre dernière photo est affichée.



2 Parcourez vos images.



- Pour afficher l'image précédente, appuyez sur la touche <◀> ou tournez la molette <⦿> dans le sens inverse des aiguilles d'une montre. Pour afficher l'image suivante, appuyez sur la touche <▶> ou tournez la molette <⦿> dans le sens des aiguilles d'une montre.
- Maintenez les touches <◀><▶> enfoncées pour parcourir rapidement les images.



- Pour accéder au mode de défilement de l'affichage, tournez rapidement la molette <⦿>. Dans ce mode, tournez la molette <⦿> pour parcourir les images.
- Pour revenir au mode d'affichage image par image, appuyez sur la touche <FUNC SET>.







- Les vidéos sont identifiées par une icône [SF-V]. Pour lire des vidéos, allez à l'étape 3.



Volume

3 Lisez les vidéos.

- Appuyez sur la touche  pour accéder au panneau de commande des vidéos, choisissez [▶] (appuyez sur les touches <◀><▶> ou tournez la molette ) , puis appuyez à nouveau sur la touche .
- ▶ La lecture commence et une fois la vidéo terminée, [SET - Pour régler le volume, appuyez sur les touches <▲><▼>.



Pour passer au mode de prise de vue depuis le mode de lecture, appuyez sur le déclencheur à mi-course.

■ Effacement d'images

Vous pouvez choisir et effacer les images inutiles une par une.

Prenez garde lorsque vous effacez des images, car elles ne peuvent pas être récupérées.

1 Choisissez l'image à effacer.

- Appuyez sur les touches <◀><▶> ou tournez la molette  pour choisir une image.

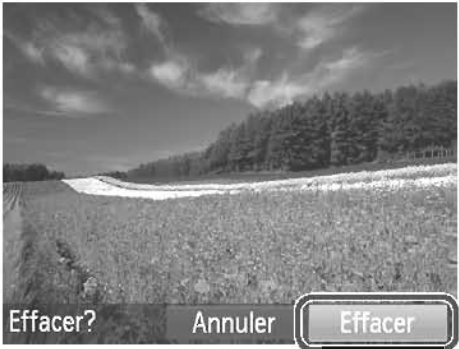
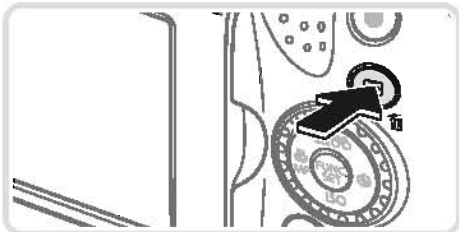

2 Effacez l'image.

- Appuyez sur la touche <FUNC/SET>.
- Lorsque [Effacer?] s'affiche, appuyez sur les touches <◀><▶> ou tournez la molette <◉> pour choisir [Effacer], puis appuyez sur la touche <FUNC/SET>.
- ▶ L'image actuelle est maintenant effacée.
- Pour annuler l'effacement, appuyez sur les touches <◀><▶> ou tournez la molette <◉> pour choisir [Annuler], puis appuyez sur la touche <FUNC/SET>.



Vous pouvez également effacer toutes les images en même temps (📖 179).

Logiciels fournis, Manuels

Les logiciels et les manuels sur les disques fournis (📖2) sont présentés ci-dessous, accompagnés d'instructions d'installation, d'explication sur la sauvegarde des images sur un ordinateur et sur l'utilisation des manuels.

Logiciels

Après avoir installé les logiciels du CD-ROM, vous pouvez effectuer les actions suivantes sur votre ordinateur.

CameraWindow

- Importer des images et changer les réglages de l'appareil photo

ImageBrowser EX

- Gérer les images : voir, rechercher et organiser
- Imprimer et éditer les images

Digital Photo Professional

- Parcourir, traiter et modifier les images RAW

Fonction de mise à jour automatique

Vous pouvez effectuer une mise à jour vers la dernière version des logiciels fournis et télécharger de nouvelles fonctions via Internet (certains logiciels sont exclus). Veillez à installer les logiciels sur un ordinateur ayant une connexion Internet pour pouvoir utiliser cette fonction.



L'accès à Internet est nécessaire pour utiliser cette fonction et les frais d'abonnement et d'accès au FAI doivent être réglés séparément.

Manuels

Guide d'utilisation de l'appareil photo

- Consultez ce guide pour avoir une meilleure compréhension du fonctionnement de l'appareil photo.

Guide d'utilisation des logiciels

- Reportez-vous au guide lorsque vous utilisez les logiciels fournis. Vous pouvez accéder au guide depuis le système d'aide des logiciels inclus (certains logiciels sont exclus).

Configuration système requise

Les logiciels fournis peuvent être utilisés sur les ordinateurs suivants.

	Windows	Macintosh
Système d'exploitation	Windows 7 SP1 Windows Vista SP2 Windows XP SP3	Mac OS X 10.6 – 10.7
Ordinateur	Ordinateurs exécutant l'un des systèmes d'exploitation ci-dessus (préinstallé) avec un port USB inclus et une connexion Internet*	
Processeur	Photos : 1,6 GHz ou supérieur Vidéos : Core 2 Duo 2,6 GHz ou supérieur	Photos : Mac OS X 10.7 : Core 2 Duo ou supérieur, Mac OS X 10.6 : Core Duo 1,83 GHz ou supérieur, Vidéos : Core 2 Duo 2,6 GHz ou supérieur
RAM	Windows 7 (64 bits) : 2 Go ou plus Windows 7 (32 bits), Windows Vista (64 bits, 32 bits), Windows XP : 1 Go ou plus (photos), 2 Go ou plus (vidéos)	Mac OS X 10.7 : 2 Go ou plus Mac OS X 10.6 : 1 Go ou plus (photos), 2 Go ou plus (vidéos)
Interfaces	USB	
Espace libre sur le disque dur	640 Mo ou plus*	750 Mo ou plus
Écran	Résolution de 1024 x 768 ou supérieure	

* Silverlight 4 ou ultérieur (max. 100 Mo) doit être installé, et sous Windows XP, Microsoft .NET Framework 3.0 ou ultérieur (max. 500 Mo) doit être installé. L'installation peut prendre un certain temps, selon les performances de votre ordinateur.



Consultez le site Web de Canon pour connaître la dernière configuration système requise, y compris les versions de système d'exploitation prises en charge.

Installation des logiciels

Windows 7 et Mac OS X 10.6 sont utilisés à titre d'illustration.

Étant donné que la fonction de mise à jour automatique des logiciels vous permet d'effectuer une mise à jour vers la dernière version et de télécharger de nouvelles fonctions via Internet (certains logiciels sont exclus), veuillez à installer les logiciels sur un ordinateur ayant une connexion Internet.

Ce dont vous aurez besoin :

- Ordinateur
- Câble USB (côté appareil photo : Mini-B)
- CD-ROM fourni (DIGITAL CAMERA Solution Disk) (📀2)

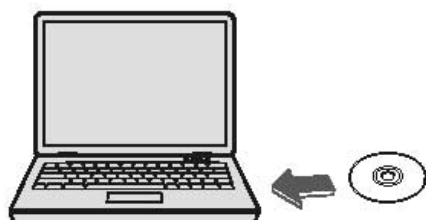

1 Insérez le CD-ROM dans le lecteur de CD/DVD-ROM de l'ordinateur.

- Insérez le CD-ROM fourni (DIGITAL CAMERA Solution Disk) (📀2) dans le lecteur de CD/DVD-ROM de l'ordinateur.
- Sur un ordinateur Macintosh, après avoir inséré le disque, double-cliquez sur l'icône du disque sur le bureau pour l'ouvrir, puis double-cliquez sur l'icône [📀] affichée.



2 Démarrez l'installation.

- Cliquez sur [Installation rapide] et suivez les instructions à l'écran pour exécuter le processus d'installation.

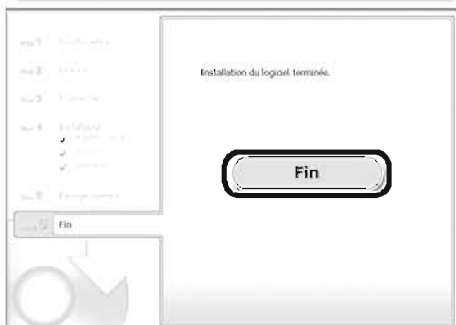
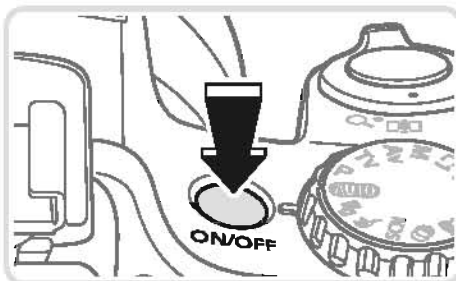
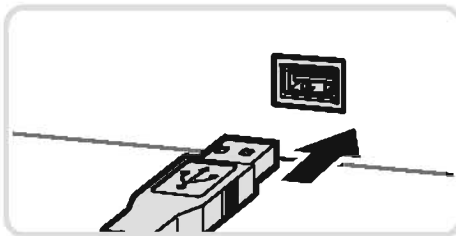
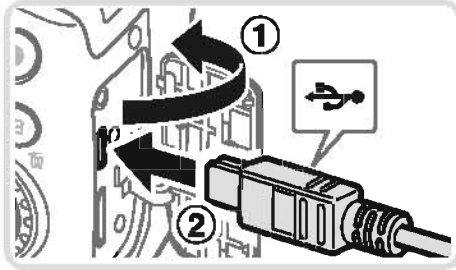
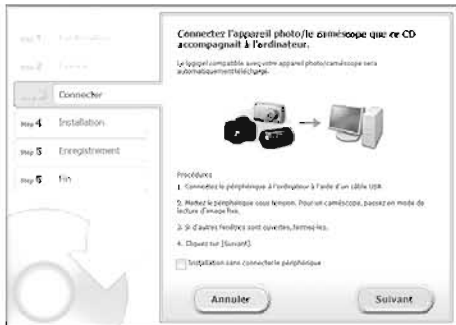

3 Lorsque un message vous invitait à raccorder l'appareil photo s'affiche, raccordez-le à l'ordinateur.

- Après vous être assuré que l'appareil photo est hors tension, ouvrez le couvercle (①). Tout en tenant la plus petite fiche du câble USB dans le sens indiqué, insérez-la à fond dans la borne de l'appareil photo (②).

- Insérez la fiche la plus grosse du câble USB dans le port USB de l'ordinateur. Pour en savoir plus sur les connexions USB de l'ordinateur, reportez-vous au mode d'emploi de l'ordinateur.

4 Installez les fichiers.

- Allumez l'appareil photo et suivez les instructions à l'écran pour exécuter le processus d'installation.
- ▶ Une fois la connexion à Internet établie, la mise à jour vers la dernière version des logiciels est effectuée et de nouvelles fonctions sont téléchargées. L'installation peut prendre un certain temps, selon les performances de votre ordinateur et la connexion Internet.
- Cliquez sur [Fin] ou [Redémarrer] sur l'écran après l'installation et retirez le CD-ROM lorsque le bureau apparaît.
- Mettez l'appareil photo hors tension et débranchez le câble.



Si vous n'êtes pas connecté à Internet, les limitations suivantes s'appliquent.
L'écran de l'étape 3 ne s'affiche pas.

Certaines fonctions ne pourront pas être installées.

La première fois que vous raccordez l'appareil photo à l'ordinateur, les pilotes devant être installés, quelques minutes peuvent être nécessaires avant que les images de l'appareil photo ne deviennent accessibles.

Si vous disposez de plusieurs appareils photo qui ont été livrés avec ImageBrowser EX sur les CD-ROM fournis, veillez à utiliser chaque appareil photo avec le CD-ROM l'accompagnant et suivez les instructions d'installation correspondantes à l'écran. Vous vous assurez ainsi que les mises à jour et les nouvelles fonctions appropriées à chaque appareil photo seront automatiquement installées.

Sauvegarde des images sur un ordinateur

Windows 7 et Mac OS X 10.6 sont utilisés à titre d'illustration.

1 Connectez l'appareil photo à l'ordinateur.

- Exécutez l'étape 3 de 31 pour raccorder l'appareil photo à l'ordinateur.

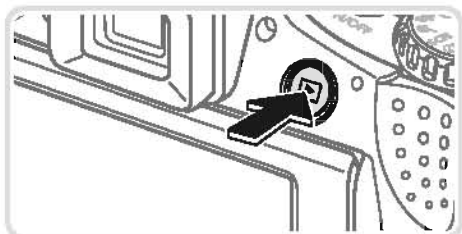

2 Mettez l'appareil photo sous tension pour accéder à CameraWindow.

- Appuyez sur la touche pour mettre l'appareil photo sous tension.
- Sur un ordinateur Macintosh, CameraWindow s'affiche lorsqu'une connexion est établie entre l'appareil photo et l'ordinateur.
- Pour Windows, suivez les étapes présentées ci-dessous.
- Dans l'écran qui s'affiche, cliquez sur le lien pour modifier le programme.

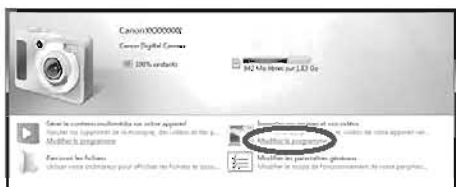

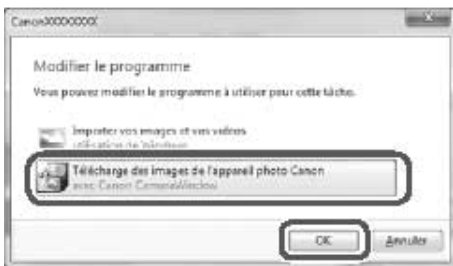

CameraWindow



- Choisissez [Télécharge des images de l'appareil photo Canon avec Canon CameraWindow], puis cliquez sur [OK].

- Double-cliquez sur [].

3 Sauvegardez les images de l'appareil photo sur l'ordinateur.

- Cliquez sur [Importer les images depuis l'appareil photo], puis sur [Importer les images non transférées].
- ▶ Les images sont maintenant sauvegardées dans le dossier Images de l'ordinateur, dans des dossiers distincts nommés par date.
- Une fois les images sauvegardées, fermez CameraWindow, appuyez sur la touche pour mettre l'appareil photo hors tension, puis débranchez le câble.
- Pour des instructions sur l'affichage des images sur un ordinateur, reportez-vous au *Guide d'utilisation des logiciels* ( 28).



- Sous Windows 7, si l'écran de l'étape 2 ne s'affiche pas, cliquez sur l'icône [📷] sur la barre des tâches.

Pour lancer CameraWindow sous Windows Vista ou XP, cliquez sur [Télécharge des images de l'appareil photo Canon avec Canon CameraWindow] sur l'écran affiché lorsque vous mettez l'appareil photo sous tension à l'étape 2. Si CameraWindow ne s'affiche pas, cliquez sur le menu [Démarrer] et choisissez [Tous les programmes] ► [Canon Utilities] ► [CameraWindow] ► [CameraWindow].

Sur un ordinateur Macintosh, si CameraWindow ne s'affiche pas après l'étape 2, cliquez sur l'icône [CameraWindow] du Dock (la barre en bas du bureau).

Bien que vous puissiez sauvegarder les images sur un ordinateur en connectant simplement votre appareil photo à l'ordinateur sans utiliser les logiciels fournis, les limitations suivantes s'appliquent.

Une fois l'appareil photo connecté à l'ordinateur, vous devrez peut-être patienter quelques minutes avant que les images de l'appareil photo soient accessibles.

Il est possible que les images prises en orientation verticale soient sauvegardées en orientation horizontale.

Il se peut que les images RAW (ou les images JPEG enregistrées avec des images RAW) ne soient pas sauvegardées.

Les réglages de protection des images peuvent être effacés des images sauvegardées sur un ordinateur.

Des problèmes peuvent surgir lorsque vous sauvegardez des images ou des informations sur les images, selon la version du système d'exploitation, les logiciels utilisés ou les tailles de fichier d'images.

Certaines fonctions des logiciels fournis peuvent ne pas être disponibles, notamment l'édition de vidéos ou le retour des images sur l'appareil photo.

Accessoires

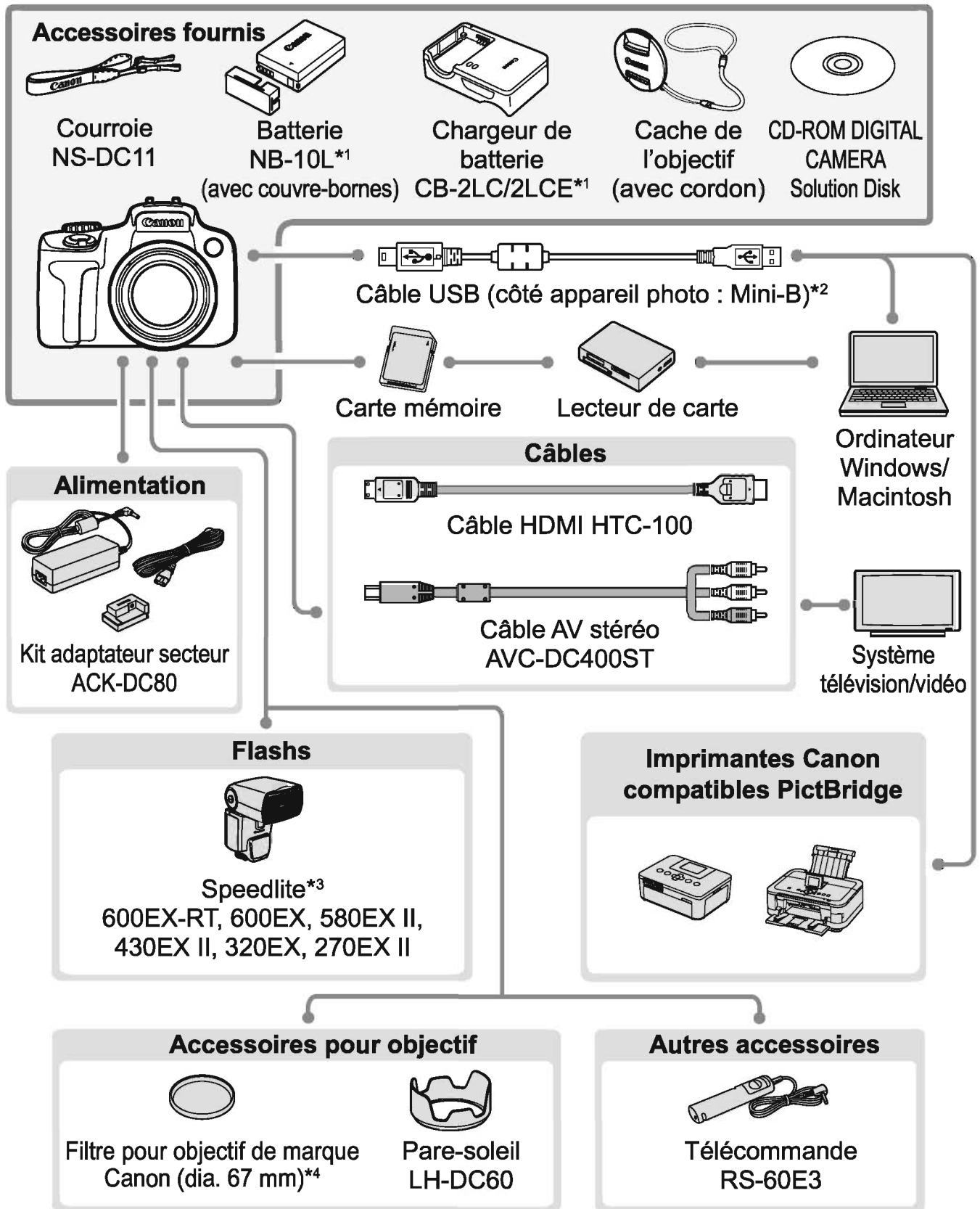

*1 Également disponible séparément.

*2 Un accessoire Canon d'origine est également disponible (Câble d'interface IFC-400PCU).

*3 Ces accessoires sont également pris en charge : flashes Speedlite 580EX, 430EX, 270EX et 220EX, transmetteur Speedlite ST-E2 et support Speedlite SB-E2.

*4 Nécessite l'adaptateur de filtre FA-DC67A.

L'utilisation d'accessoires Canon d'origine est recommandée.

Cet appareil photo numérique est conçu pour offrir des performances optimales avec des accessoires Canon d'origine.

Canon décline toute responsabilité en cas de dommage subi par ce produit et/ou d'accidents (incendie, etc.) causés par le dysfonctionnement d'un accessoire d'une marque autre que Canon (fuite et/ou explosion de la batterie, par exemple).

Veillez noter que cette garantie ne s'applique pas aux réparations découlant du dysfonctionnement d'un accessoire d'une marque autre que Canon, même si vous demandez que ces réparations soient effectuées à votre charge.

Notions de base de l'appareil photo

Guide pratique présentant d'autres notions de base de l'appareil photo et décrivant les options de prise de vue et de lecture

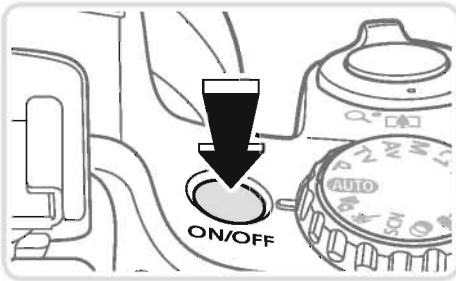

Mode de prise de vue

- Appuyez sur la touche ON/OFF pour mettre l'appareil photo sous tension et vous préparer à la prise de vue.
- Pour mettre l'appareil photo hors tension, appuyez à nouveau sur la touche ON/OFF.

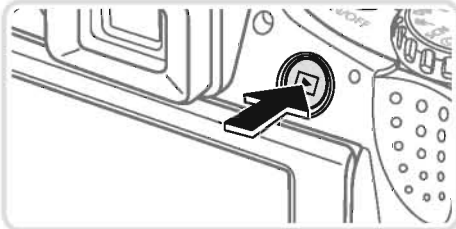

Mode de lecture

- Appuyez sur la touche <▶> pour mettre l'appareil photo sous tension et voir vos images.
- Pour mettre l'appareil photo hors tension, appuyez à nouveau sur la touche <▶>.



Pour passer au mode de lecture depuis le mode de prise de vue, appuyez sur la touche <▶>.

Pour passer au mode de prise de vue depuis le mode de lecture, appuyez sur le déclencheur à mi-course (📖39).

L'objectif se rétracte au bout d'une minute environ une fois que l'appareil photo est en mode de lecture. Vous pouvez mettre l'appareil photo hors tension lorsque l'objectif est rétracté en appuyant sur la touche <▶>.

Fonctions Mode éco (Extinction auto)

Pour économiser la batterie, l'appareil photo désactive automatiquement l'écran (Affichage OFF), puis s'éteint après une certaine période d'inactivité.

Mode éco en mode de prise de vue

L'écran s'éteint automatiquement au bout d'une minute environ d'inactivité. Environ deux minutes après, l'objectif se rétracte et l'appareil photo s'éteint. Pour activer l'écran et vous préparer à la prise de vue lorsque l'écran est éteint, mais que l'objectif est sorti, appuyez sur le déclencheur à mi-course (📖39).

Mode éco en mode de lecture

L'appareil photo s'éteint automatiquement au bout de cinq minutes environ d'inactivité.



Réglez le délai de désactivation automatique de l'appareil photo et de l'écran au besoin (📖206).

Le Mode éco n'est pas activé lorsque l'appareil photo est raccordé à un ordinateur (📖32).

Déclencheur

Pour garantir que vos photos seront nettes, appuyez toujours légèrement (à mi-course) sur le déclencheur au début. Une fois le sujet mis au point, appuyez à fond sur le déclencheur pour prendre la photo.

Dans ce manuel, les opérations du déclencheur sont décrites avec les expressions « appuyer sur le déclencheur à *mi-course* ou à *fond* ».

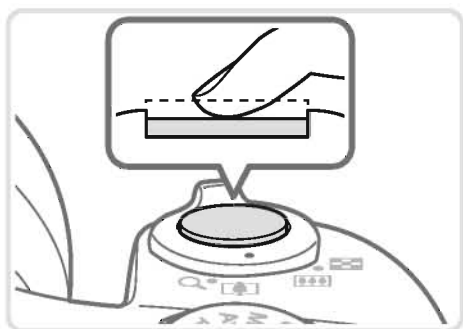

1 Appuyez à mi-course. (Appuyez légèrement pour faire la mise au point.)

- Appuyez sur le déclencheur à mi-course. L'appareil photo émet deux bips et les zones AF s'affichent autour de la zone d'image mise au point.

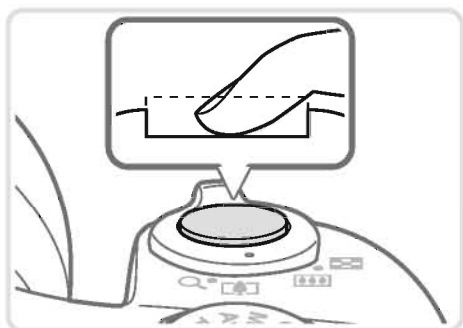

2 Appuyez à fond. (À partir de la position à mi-course, appuyez complètement pour photographier.)

- ▶ L'appareil photo prend la photo au moment où le son du déclencheur est émis.
- Maintenez l'appareil photo immobile jusqu'à ce que le son du déclencheur cesse.



Les images peuvent ne pas être nettes si vous photographiez sans appuyer d'abord sur le déclencheur à mi-course.

La durée du son du déclencheur dépend du temps requis pour la photo. Elle peut être plus longue dans certaines scènes de prise de vue et les images seront floues si vous bougez l'appareil photo (ou si le sujet bouge) avant que le son du déclencheur cesse.

Viseur

Ajustez l'affichage du viseur pour obtenir des images plus nettes en réglant la dioptrie comme suit.

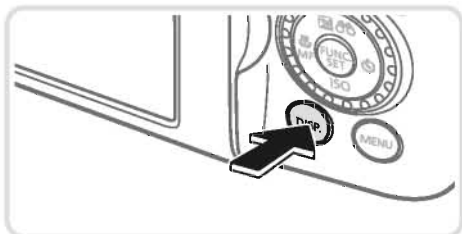

1 Activez le viseur.

- Appuyez plusieurs fois sur la touche <DISP.> pour activer le viseur (📖43).

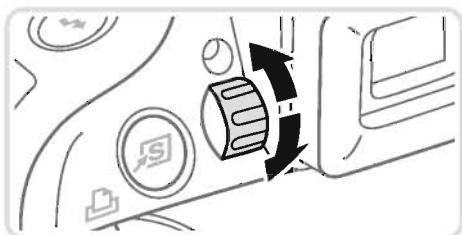

2 Réglez la dioptrie.

- Tout en regardant dans le viseur, tournez la molette dans un sens ou dans l'autre pour que les images apparaissent nettes.

Modes de prise de vue

Utilisez la molette modes pour accéder à chaque mode de prise de vue.

Modes P, Tv, Av, M, C1 et C2

Prenez une grande diversité de photos en utilisant vos réglages préférés (📖113, 149).

Mode automatique

Prise de vue entièrement automatique, avec réglages déterminés par l'appareil photo (📖22, 46).

Mode Résumé vidéo

Pour réaliser un court-métrage d'une journée, il vous suffit de prendre des photos (📖86).

Mode Scène

Photographiez avec les réglages optimaux pour des scènes données (📖89).

Mode vidéo

Pour réaliser des vidéos (📖108). Vous pouvez également filmer des vidéos lorsque la molette modes n'est pas réglée sur le mode vidéo en appuyant simplement sur la touche vidéo.

Mode Filtres créatifs

Ajoutez un vaste choix d'effets aux images lors de la prise de vue (📖92).

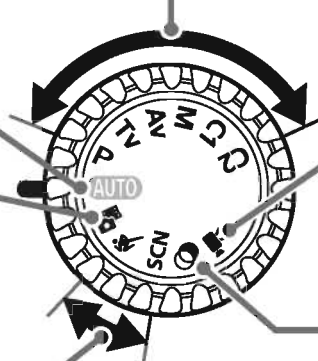

Menu FUNC.

Configurez les fonctions de prise de vue couramment utilisées via le menu FUNC. comme suit.

Veillez noter que les éléments de menu et les options varient en fonction du mode de prise de vue (📖262 – 265).



1 Accédez au menu FUNC.

- Appuyez sur la touche <FUNC/SET>.



Options

Éléments de menu

2 Choisissez un élément du menu.

- Appuyez sur les touches <▲><▼> pour choisir un élément de menu.
- ▶ Les options disponibles sont indiquées en bas de l'écran.



3 Choisissez une option.

- Appuyez sur les touches <◀><▶> ou tournez la molette <◉> pour choisir une option.
- Les options étiquetées avec une icône [DISP.] peuvent être configurées en appuyant sur la touche <DISP.>.



4 Finalisez le processus de réglage.

- Appuyez sur la touche <FUNC/SET>.
- ▶ L'écran antérieur à votre appui sur la touche <FUNC/SET> à l'étape 1 s'affiche à nouveau, indiquant l'option que vous avez configurée.



Pour annuler tout changement de réglage accidentel, vous pouvez rétablir les réglages par défaut de l'appareil photo (📖211).

Menu MENU

Configurez un éventail de fonctions de l'appareil photo par le biais d'autres menus comme suit. Les éléments de menu sont regroupés par objectifs sur les onglets, tels que la prise de vue [📷], la lecture [▶], etc. Veuillez noter que les réglages disponibles dépendent du mode de prise de vue ou de lecture sélectionné (📖 266 – 273).

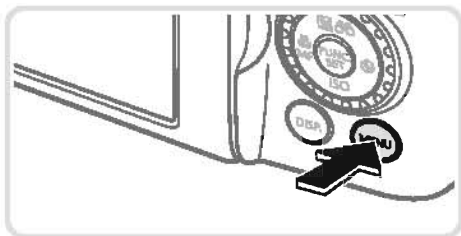

1 Accédez au menu.

- Appuyez sur la touche <MENU>.



2 Choisissez un onglet.

- Déplacez la commande de zoom pour choisir un onglet.
- Après avoir appuyé sur les touches <▲><▼> pour choisir au départ un onglet, vous pouvez passer d'un onglet à un autre en appuyant sur les touches <◀><▶>.

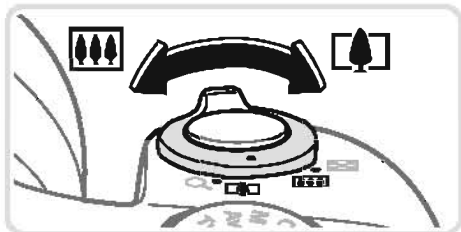

3 Choisissez un réglage.

- Appuyez sur les touches <▲><▼> ou tournez la molette <🌀> pour choisir un réglage.
- Pour choisir des réglages dont les options ne sont pas affichées, appuyez d'abord sur la touche <FUNC/SET> ou <▶> pour changer d'écran, puis appuyez sur les touches <▲><▼> ou tournez la molette <🌀> pour sélectionner le réglage.
- Pour revenir à l'écran de menu, appuyez sur la touche <MENU>.



4 Choisissez une option.

- Appuyez sur les touches <◀><▶> pour choisir une option.

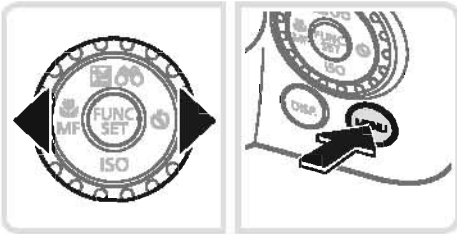

5 Finalisez le processus de réglage.

- Appuyez sur la touche <MENU> pour revenir à l'écran affiché avant votre appui sur la touche <MENU> à l'étape 1.



Pour annuler tout changement de réglage accidentel, vous pouvez rétablir les réglages par défaut de l'appareil photo (📖211).

Options d'affichage de la prise de vue

Appuyez sur la touche <DISP.> pour voir d'autres informations à l'écran ou pour masquer les informations. Pour en savoir plus sur les informations affichées, voir 📖255.

Ouvrez l'écran pour l'activer lorsque l'appareil photo est sous tension. Ceci désactivera le viseur. De la même manière, fermez l'écran (orienté vers l'intérieur) pour le désactiver et activer le viseur (📖18).

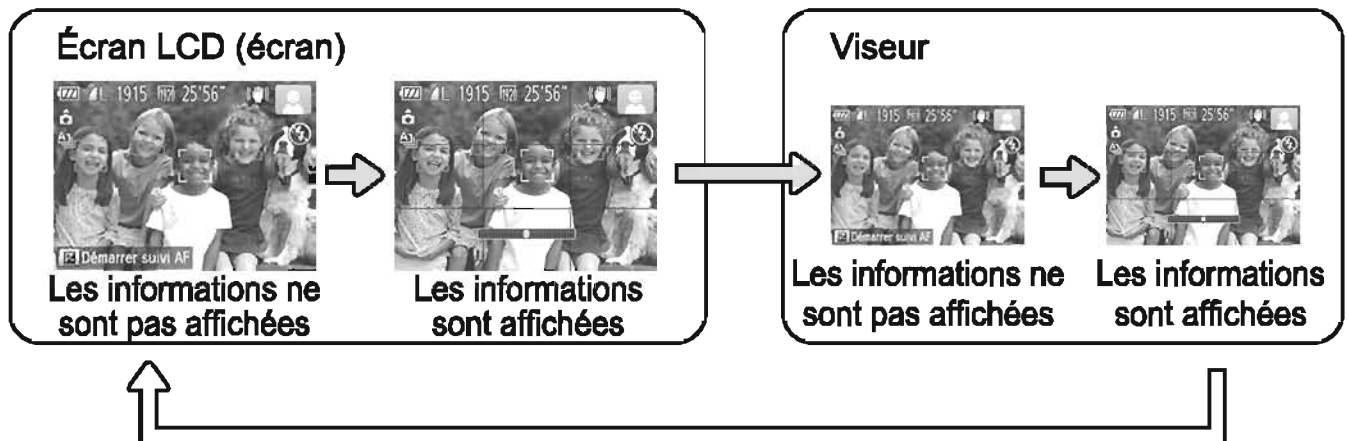

La luminosité de l'écran est automatiquement augmentée par la fonction d'affichage nocturne lorsque vous photographiez sous un faible éclairage, facilitant ainsi la vérification du cadrage des photos. Cependant, la luminosité de l'image à l'écran peut ne pas correspondre à celle de vos photos. Veuillez noter que les déformations de l'image à l'écran ou le mouvement saccadé du sujet n'affecteront pas les images enregistrées.

Pour les options d'affichage de lecture, voir 📖162.

Affichage de l'indicateur

L'indicateur situé au dos de l'appareil photo (📖5) s'allume ou clignote selon l'état de celui-ci.

Couleur	État de l'indicateur	État de l'appareil photo
Vert	Allumé	Appareil photo sous tension
	Clignotant	Enregistrement/lecture/transmission des images





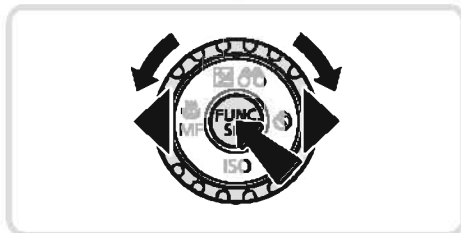
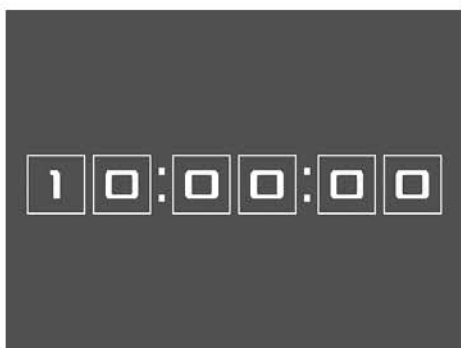

Lorsque l'indicateur clignote vert, ne mettez jamais hors tension l'appareil photo, n'ouvrez pas le couvercle du logement de la batterie et de la carte mémoire, et n'agitez ou ne secouez pas l'appareil photo, sous peine d'altérer les images ou d'endommager l'appareil photo ou la carte mémoire.

Horloge

Vous pouvez voir l'heure actuelle.



- Appuyez sur la touche  et maintenez-la enfoncée.
- ▶ L'heure actuelle s'affiche.
- Si vous tenez l'appareil photo verticalement lorsque vous utilisez la fonction d'horloge, l'écran passe en affichage vertical. Appuyez sur les touches   ou tournez la molette  pour modifier la couleur d'affichage.
- Appuyez à nouveau sur la touche  pour annuler l'affichage de l'horloge.



Lorsque l'appareil photo est éteint, maintenez la touche  enfoncée, puis appuyez sur la touche ON/OFF pour afficher l'heure.

2

Mode Smart Auto

Mode pratique pour des photos et des vidéos faciles avec un plus grand contrôle de la prise de vue

Prise de vue (Smart Auto)

Pour la sélection entièrement automatique de réglages optimaux pour des scènes données, laissez simplement l'appareil photo déterminer le sujet et les conditions de prise de vue.

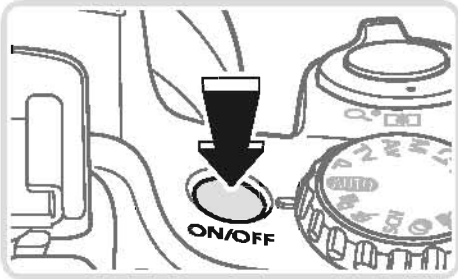

1 Mettez l'appareil photo sous tension.

- Appuyez sur la touche ON/OFF.
- ▶ L'écran de démarrage s'affiche.

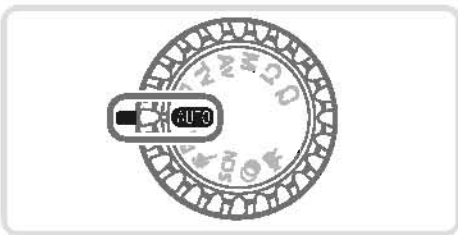

2 Activez le mode <AUTO>.

- Positionnez la molette modes sur <AUTO>.
- Pointez l'appareil photo sur le sujet. Lorsque l'appareil photo détermine la scène, un léger clic est émis.
- ▶ Les icônes représentant la scène et le mode de stabilisation de l'image s'affichent dans le coin supérieur droit de l'écran (📖 51, 53).
- ▶ Les cadres affichés autour des sujets détectés indiquent qu'ils sont mis au point.

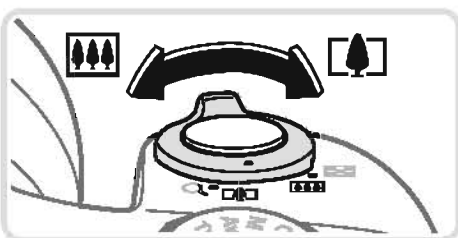

Barre de zoom

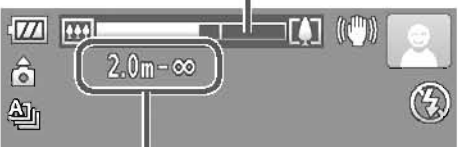

Plage de mise au point (approx.)

3 Composez la vue.

- Pour faire un zoom avant et agrandir le sujet, déplacez la commande de zoom en direction de <📷> (téléobjectif) et pour faire un zoom arrière, déplacez-la en direction de <🌳> (grand angle). (Une barre de zoom indiquant la position du zoom s'affiche.)
- Pour faire un zoom avant ou arrière rapide, déplacez la commande de zoom à fond vers <📷> (téléobjectif) ou <🌳> (grand angle), et pour faire un zoom avant ou arrière lent, déplacez-la un tout petit peu dans le sens désiré.

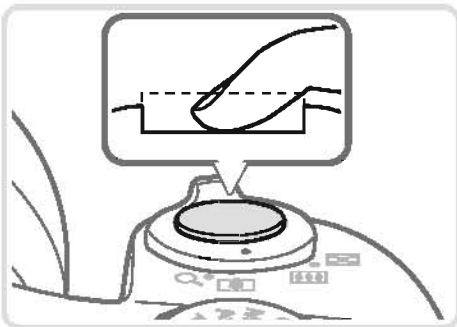
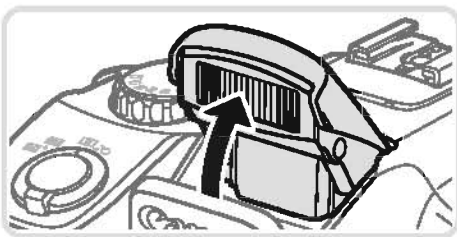
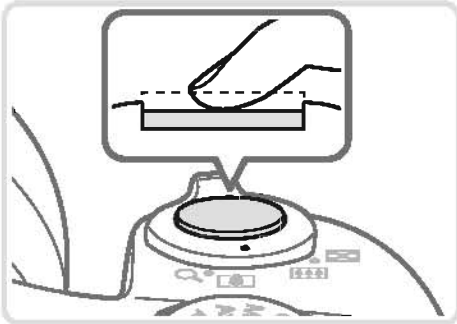

4 Photographiez ou filmez.

Prise de photos

① Faites la mise au point.

- Appuyez sur le déclencheur à mi-course. L'appareil photo émet deux bips après la mise au point et des cadres verts s'affichent pour indiquer les zones d'image mises au point.
- ▶ Plusieurs cadres verts s'affichent si plusieurs zones d'image sont mises au point.
- Si [Ériger le flash] s'affiche, soulevez le flash avec le doigt pour qu'il soit prêt. Si vous préférez ne pas utiliser le flash, enfoncez-le du doigt dans l'appareil photo.

② Prenez la photo.

- Appuyez sur le déclencheur à fond.
- ▶ Au moment de la prise de vue, le son du déclencheur est émis, et dans de faibles conditions d'éclairage si vous avez soulevé le flash, il se déclenche automatiquement.
- Maintenez l'appareil photo immobile jusqu'à ce que le son du déclencheur cesse.
- ▶ Votre photo ne s'affiche que lorsque l'appareil photo est de nouveau prêt à photographier.

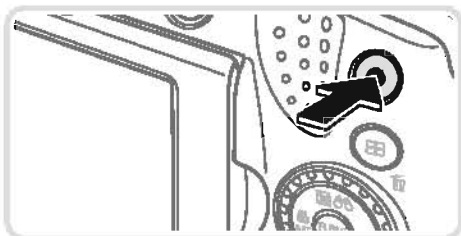

Temps écoulé

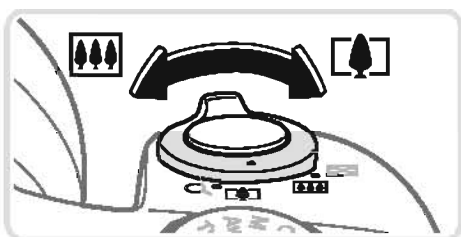

Réalisation de vidéos

① Commencez à filmer.

- Appuyez sur la touche vidéo. L'appareil photo émet un bip lorsque l'enregistrement débute, et [●ENR] s'affiche avec le temps écoulé.
- ▶ Des bandes noires s'affichent en haut et en bas de l'écran, et le sujet est légèrement agrandi. Les bandes noires indiquent les zones d'image non enregistrées.
- ▶ Les cadres affichés autour des visages détectés indiquent qu'ils sont mis au point.
- Dès que l'enregistrement commence, vous pouvez retirer le doigt de la touche vidéo.

② Redimensionnez le sujet et recadrez la scène au besoin.

- Pour redimensionner le sujet, procédez comme à l'étape 3 de  46. Veuillez noter toutefois que le bruit de fonctionnement de l'appareil photo sera enregistré et que les vidéos filmées aux facteurs de zoom indiqués en bleu sembleront granuleuses.
- Lorsque vous recadrez les scènes, la mise au point, la luminosité et les couleurs sont automatiquement ajustées.

③ Terminez la prise de vue.

- Appuyez à nouveau sur la touche vidéo pour arrêter l'enregistrement. L'appareil photo émet deux bips lorsque l'enregistrement s'arrête.
- L'enregistrement s'arrête automatiquement lorsque la carte mémoire est pleine.

Photos/Vidéos



Pour activer l'écran alors que l'appareil photo est sous tension, mais que l'écran est éteint (avec l'affichage réglé sur le viseur), appuyez à plusieurs reprises sur la touche <DISP.>.

Pour rétablir le son de l'appareil photo si vous l'avez désactivé par inadvertance (en maintenant enfoncée la touche <DISP.> pendant que vous mettez sous tension l'appareil photo), appuyez sur la touche <MENU> et choisissez [Muet] sur l'onglet [YT], puis appuyez sur les touches <◀><▶> pour choisir [Arrêt].

Photos



Une icône [📷] clignotante vous avertit que les images seront plus susceptibles d'être floues en raison du bougé de l'appareil photo. Le cas échéant, montez l'appareil photo sur un trépied ou prenez d'autres mesures pour le stabiliser.

- Si vos photos sont sombres malgré le déclenchement du flash, rapprochez-vous du sujet. Pour en savoir plus sur la portée du flash, voir « Caractéristiques » (📖274).

Il se peut que le sujet soit trop près si l'appareil photo émet seulement un bip lorsque vous appuyez sur le déclencheur à mi-course. Pour en savoir plus sur la plage de mise au point (plage de prise de vue), voir « Caractéristiques » (📖274).

Pour réduire les yeux rouges et faciliter la mise au point, il arrive que la lampe s'allume lors de la prise de vue dans de faibles conditions d'éclairage.

L'apparition d'une icône [⚡] clignotante lorsque vous essayez de photographier indique que la prise de vue n'est pas possible tant que le flash n'est pas rechargé. La prise de vue pouvant reprendre dès que le flash est prêt, appuyez sur le déclencheur à fond et patientez ou bien relâchez-le et appuyez à nouveau dessus.

Le son du déclencheur n'est pas émis lorsque les icônes Endormi et Bébés (Endormi) (📖51) sont affichées.



Le déclenchement du flash pendant les prises de vue indique que l'appareil photo a automatiquement essayé d'obtenir des couleurs optimales sur le sujet principal et l'arrière-plan (Balance des blancs multi-zones).

Vidéos

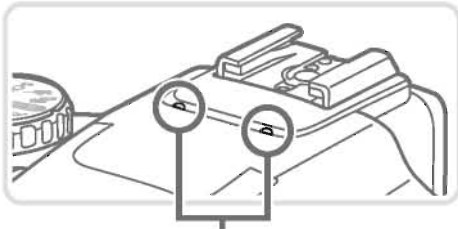

Microphone

Avant de filmer une vidéo, abaissez le flash avec le doigt. Prenez soin de ne pas toucher le microphone pendant l'enregistrement d'une vidéo. Si vous laissez le flash dressé ou obstruez le microphone, vous risquez d'empêcher l'enregistrement du son ou le son enregistré risque d'être assourdi.

Évitez de toucher les commandes de l'appareil photo autres que la touche vidéo lorsque vous filmez des vidéos, car les sons émis par l'appareil photo seront enregistrés.

Une fois que l'enregistrement vidéo commence, une zone d'affichage des images (champ visuel) plus petite est affichée, avec le sujet agrandi. Ce changement est dû à la stabilisation rotationnelle de l'image. Pour prendre des sujets à la taille affichée avant la prise de vue, ajustez le réglage de stabilisation de l'image (📖 148).

Pour corriger des couleurs d'image qui ne sont pas optimales pendant l'enregistrement vidéo [1920] (📖 77) après avoir recadré les scènes, appuyez sur la touche vidéo pour arrêter l'enregistrement, puis appuyez à nouveau pour le reprendre.



Le son est enregistré en stéréo.

Icônes de scène

En mode <AUTO>, les scènes de prise de vue déterminées par l'appareil photo sont indiquées par l'icône affichée et les réglages correspondants sont automatiquement sélectionnés pour une mise au point, une luminosité du sujet et des couleurs optimales. Selon la scène, des images continues peuvent être prises (52).

Sujet	Arrière-plan	Normal	Contre-jour	Sombre*	Coucher de soleil	Faisceaux lumineux
Personnes					–	
En mouvement				–	–	–
Ombres sur le visage			–	–	–	–
Sourire				–	–	–
Endormi				–	–	–
Bébés				–	–	–
Sourire				–	–	–
Endormi				–	–	–
Enfants (En mouvement)				–	–	–
Autres sujets						
En mouvement				–	–	–
De près				–	–	

* Trépied utilisé

La couleur d'arrière-plan des icônes est bleu clair lorsque l'arrière-plan est un ciel bleu, bleu foncé pour les arrière-plans sombres et grise pour tous les autres arrière-plans.

La couleur d'arrière-plan des icônes est bleu clair lorsque l'arrière-plan est un ciel bleu et grise pour tous les autres arrière-plans.

La couleur d'arrière-plan de , , , et est bleu foncé, et la couleur d'arrière-plan de est orange.

Lors de l'enregistrement vidéo, seules les icônes Personnes, Autres sujets et De près s'affichent.

Lors de la prise de vue avec le retardateur, les icônes Personnes (En mouvement), Sourire, Endormi, Bébés (Sourire), Bébés (Endormi), Enfants, Autres sujets (En mouvement) ne s'affichent pas.

Avec le mode d'acquisition réglé sur [] (127) et [Corr. lum. halog] réglé sur [Marche] et les scènes automatiquement corrigées (76), les icônes Sourire, Endormi, Bébés (Sourire), Bébés (Endormi) et Enfants ne s'affichent pas.



Si le flash est réglé sur [A], les icônes Contre-jour pour Sourire et Enfants ne s'affichent pas.

Les icônes Bébés, Bébés (Sourire), Bébés (Endormi) et Enfants s'affichent lorsque [Identif visage] est réglé sur [Marche], et le visage d'un bébé (moins de deux ans) ou d'un enfant (de deux à douze ans) enregistré est détecté (63). Vérifiez au préalable que la date et l'heure sont correctes (19).

 Essayez de photographier ou filmer en mode <P> (113) si l'icône de scène ne correspond pas aux conditions de prise de vue réelles ou s'il n'est pas possible de photographier ou filmer avec l'effet, les couleurs ou la luminosité escomptés.

■ Scènes de prise de vue en continu

Si vous prenez une photo lorsque les icônes de scène suivantes sont affichées, l'appareil photo photographie en continu. Si vous enfoncez le déclencheur à mi-course lors de l'affichage d'une des icônes du tableau ci-dessous, l'une des icônes suivantes apparaît pour vous informer que l'appareil photo prendra des photos en continu : [], [] ou [].

Sourire (y compris Bébés)	 : Les images consécutives sont capturées et l'appareil photo analyse les détails comme l'expression du visage pour sauvegarder l'image considérée comme étant la meilleure.
Endormi (y compris Bébés)	 : De magnifiques photos de visages endormis, créées en associant des vues consécutives pour réduire le bougé de l'appareil photo et le bruit d'image. Le faisceau d'assistance autofocus ne s'allume pas, le flash ne se déclenche pas et le son du déclencheur n'est pas émis.
Enfants	 : Pour que vous ne perdiez pas une occasion de photographier des enfants en mouvement, l'appareil photo capture trois images consécutives pour chaque prise de vue.

 Dans certaines scènes, les images escomptées peuvent ne pas être sauvegardées et les images peuvent ne pas correspondre à ce que vous attendiez.







La mise au point, la luminosité de l'image et la couleur sont déterminées par la première photo.



Lorsque vous souhaitez prendre une seule image, appuyez sur la touche <FUNC. SET>, choisissez [A] dans le menu, puis choisissez [].

Icône de stabilisation de l'image

La stabilisation d'image optimale selon les conditions de prise de vue est automatiquement appliquée (Stabilisateur intelligent). En outre, les icônes suivantes s'affichent dans le mode <AUTO>.

	Stabilisation d'image pour les photos		Stabilisation d'image pour les vidéos, réduisant le bougé de l'appareil photo prononcé, comme lorsque vous filmez en marchant (Stabilisateur dynamique)
	Stabilisation d'image pour les photos, pendant la prise de vue en panoramique*		Stabilisation d'image pour un bougé d'appareil photo lent, comme lorsque vous filmez des vidéos au téléobjectif (Stabilisé motorisé)
	Stabilisation d'image pour la photographie macro (Hybride IS)		Pas de stabilisation d'image, car l'appareil photo est monté sur un trépied ou stabilisé par d'autres moyens. Cependant, certaines conditions de prise de vue activeront la stabilisation de l'image.

* S'affiche lorsque vous faites un panoramique, en suivant les sujets en mouvement avec l'appareil photo. Lorsque vous suivez des sujets se déplaçant horizontalement, la stabilisation d'image neutralise uniquement le bougé vertical de l'appareil photo et la stabilisation horizontale s'arrête. De la même manière, lorsque vous suivez des sujets se déplaçant verticalement, la stabilisation d'image ne neutralise que le bougé horizontal de l'appareil photo.



Pour annuler la stabilisation d'image, réglez [Mode Stabilisé] sur [Arrêt] ( 147). Dans ce cas, aucune icône de stabilisation de l'image ne s'affiche.

Cadres à l'écran

Différents cadres s'affichent une fois que l'appareil photo détecte les sujets sur lesquels vous le dirigez.

Un cadre blanc s'affiche autour du sujet (ou le visage d'une personne) que l'appareil photo a déterminé comme le sujet principal et des cadres gris s'affichent autour des autres visages détectés. Les cadres suivent les sujets en mouvement dans une certaine plage pour maintenir la mise au point.

Toutefois, si l'appareil photo détecte un mouvement du sujet, seul le cadre blanc reste à l'écran.

Lorsque vous appuyez sur le déclencheur à mi-course et que l'appareil photo détecte un mouvement du sujet, un cadre bleu s'affiche et la mise au point et la luminosité de l'image sont continuellement ajustées (AF servo).



Essayez d'utiliser le mode **<P>** (📖 113) si aucun cadre ne s'affiche, si les cadres ne s'affichent pas autour des sujets désirés ou si les cadres s'affichent sur l'arrière-plan ou sur des zones semblables.

Zoom avant rapproché sur des sujets (Zoom numérique)

Lorsque des sujets éloignés sont trop loin pour être agrandis avec le zoom optique, utilisez le zoom numérique pour obtenir des agrandissements d'environ 200x.

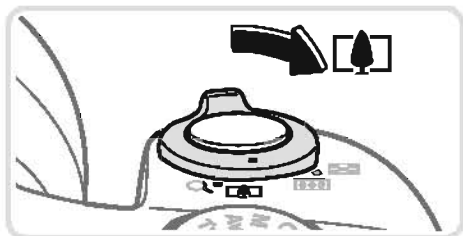

1 Déplacez la commande de zoom vers <[Arbre]>.

- Maintenez la commande jusqu'à ce que le zoom s'arrête.
- ▶ Le zoom s'arrête au facteur de zoom le plus grand possible (avant que l'image ne devienne visiblement granuleuse), lequel est ensuite indiqué à l'écran.

2 Déplacez à nouveau la commande de zoom vers <[Arbre]>.

- ▶ L'appareil photo fait un zoom avant encore plus proche sur le sujet.

Facteur de zoom



Si vous déplacez la commande de zoom, la barre de zoom s'affiche (indiquant la position du zoom). La couleur de la barre de zoom change selon la plage du zoom.

Plage blanche : plage de zoom optique où l'image n'apparaît pas granuleuse.

Plage jaune : plage de zoom numérique où l'image n'est pas manifestement granuleuse (ZoomPlus).

Plage bleue : plage de zoom numérique où l'image apparaît granuleuse.

Étant donné que la plage bleue n'est pas disponible avec certains réglages de résolution (74), le facteur de zoom maximum peut être obtenu en suivant l'étape 1.



La distance focale lorsque les zooms optique et numérique sont combinés est la suivante (équivalente au format 24 x 36 mm).

24 – 4800 mm (24 – 1200 mm avec le zoom optique seulement)

Pour désactiver le zoom numérique, appuyez sur la touche <MENU>, choisissez [Zoom numérique] sur l'onglet [📷], puis choisissez [Arrêt].

Prise de vue avec téléobjectif plus facile

Récupération des sujets perdus après le zoom (Assistant de cadrage – Rechercher)

Si vous perdez la trace d'un sujet pendant un zoom avant, vous le retrouverez plus facilement par un bref zoom arrière.

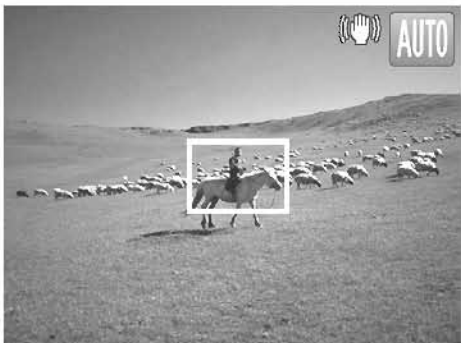
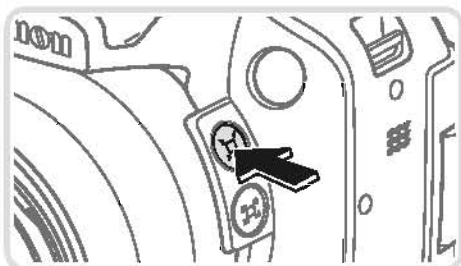

1 Trouvez le sujet perdu.

- Appuyez sur la touche <⏪> et maintenez-la enfoncée.
- ▶ L'appareil photo fait un zoom arrière et affiche un cadre blanc autour de la zone précédemment affichée (avant d'avoir appuyé sur la touche <⏪>).

2 Récupérez le sujet.

- Dirigez l'appareil photo de sorte que le sujet soit dans le cadre blanc, puis relâchez la touche <⏪>.
- ▶ L'agrandissement précédent est à présent rétabli pour que la zone entourée de blanc remplisse à nouveau l'écran.



Certaines informations de prise de vue ne s'affichent pas pendant le zoom arrière.

Pendant l'enregistrement vidéo, le cadre blanc ne s'affiche pas si vous appuyez sur la touche <⏪>. Veuillez également noter que les bruits de fonctionnement de l'appareil photo, comme le zoom, seront enregistrés.



Si vous préférez utiliser le facteur de zoom de l'écran de l'étape 1, appuyez sur le déclencheur à fond.

Vous pouvez ajuster le facteur de zoom auquel l'appareil photo reviendra après l'Assistant de cadrage au zoom (lorsque vous relâchez la touche <ZOOM>) en déplaçant la commande de zoom tout en maintenant enfoncée la touche <ZOOM> pour redimensionner le cadre blanc.

Pour régler le degré du zoom arrière lorsque vous appuyez sur la touche <ZOOM>, appuyez sur la touche <MENU> et choisissez un des trois niveaux dans [ZOOM Zone affich.] sur l'onglet [CAMERA].

Le facteur de zoom ne peut pas être modifié avec la touche <ZOOM> après que vous enfoncez à fond le déclencheur en mode retardateur (p. 58).

Photos

Réduction du bougé de l'appareil photo pendant la composition des vues (Assistant de cadrage – Verrouiller)

Même avec un agrandissement important, vous pouvez réduire le bougé de l'appareil photo pendant la composition des vues comme suit.

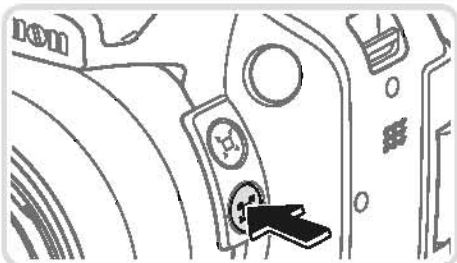

1 Appuyez sur la touche <LOCK>.

- ▶ [LOCK] s'affiche et une stabilisation d'image optimale est appliquée à l'affichage pendant que vous composez la vue.



2 Prenez la photo.

- Tout en maintenant enfoncée la touche <LOCK>, appuyez sur le déclencheur à mi-course pour effectuer la mise au point sur le sujet, puis enfoncez-le à fond.



Il n'est pas possible d'ajuster le facteur de zoom en appuyant sur la touche <[ZOOM]> (☰ 56) alors que vous maintenez enfoncée la touche <[ZOOM]>.

Si vous modifiez considérablement la composition de la vue ou procédez à d'autres réglages, il se peut que la stabilisation de l'image soit moins efficace. Dans ce cas, [ZOOM] s'affichera en gris. Le cas échéant, relâchez la touche <[ZOOM]>, composez la vue, puis appuyez à nouveau sur la touche.

L'enregistrement vidéo ne sera pas correct si vous commencez à filmer une vidéo tout en maintenant enfoncée la touche <[ZOOM]>, étant donné que la composition de la vue peut être modifiée à mesure que le niveau de stabilisation de l'image change.



Même si aucune icône de stabilisation de l'image ne s'affiche pendant que vous maintenez enfoncée la touche <[ZOOM]>, une stabilisation optimale sera appliquée lorsque vous enfoncerez le déclencheur à mi-course.

Pour régler précisément et progressivement la taille des sujets, déplacez la commande de zoom tout en maintenant enfoncée la touche <[ZOOM]>.

Photos

Vidéos

Utilisation du retardateur

Le retardateur vous permet d'apparaître dans les photos de groupe ou d'autres photos programmées. L'appareil photo se déclenchera environ 10 secondes après que vous appuyez sur le déclencheur.



1 Configurez le réglage.

- Appuyez sur la touche <[ZOOM]>, choisissez [10] (appuyez sur les touches <[ZOOM]><[ZOOM]> ou tournez la molette <[ZOOM]>), puis appuyez sur la touche <[FUNC SET]>.
- ▶ Une fois le réglage terminé, [10] s'affiche.

2 Photographiez ou filmez.

- Pour les photos : appuyez sur le déclencheur à mi-course pour effectuer la mise au point sur le sujet, puis enfoncez-le à fond.
- Pour les vidéos : appuyez sur la touche vidéo.

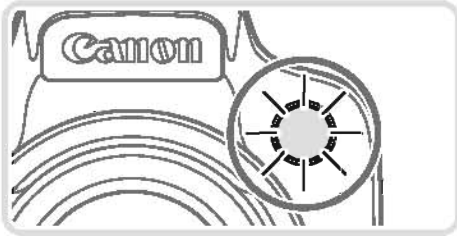

- ▶ Lorsque vous déclenchez le retardateur, la lampe clignote et l'appareil photo émet un son de retardateur.
- ▶ Deux secondes avant la prise de vue, le clignotement et le son s'accroissent. (La lampe reste allumée si le flash se déclenche.)
- Pour annuler la prise de vue après avoir déclenché le retardateur, appuyez sur la touche <MENU>.
- Pour restaurer le réglage d'origine, choisissez [OFF] à l'étape 1.

Photos

Vidéos

■ Utilisation du retardateur pour éviter l'effet de bougé de l'appareil photo

Cette option retarde le déclenchement de l'obturateur de deux secondes environ une fois que vous aurez appuyé sur le déclencheur. Si l'appareil photo n'est pas stable pendant que vous appuyez sur le déclencheur, cela n'aura pas d'incidence sur votre prise de vue.



■ Configurez le réglage.

- Exécutez l'étape 1 de 58 et choisissez [2].
- ▶ Une fois le réglage terminé, [2] s'affiche.
- Exécutez l'étape 2 de 58 pour photographier ou filmer.

Photos

Vidéos

■ Personnalisation du retardateur

Vous pouvez définir le délai (0 à 30 secondes) et le nombre de prises de vue (1 à 10).

1 Choisissez [2].

- En exécutant l'étape 1 de 58, choisissez [2], puis appuyez immédiatement sur la touche <MENU>.



2 Configurez le réglage.

- Appuyez sur les touches <▲><▼> pour choisir [Intervalle] ou [Nb de vues].
- Appuyez sur les touches <◀><▶> ou tournez la molette <⊙> pour choisir une valeur, puis appuyez sur la touche <FUNC SET>.
- ▶ Une fois le réglage terminé, [CC] s'affiche.
- Exécutez l'étape 2 de 58 pour photographier ou filmer.



Pour les vidéos filmées au moyen du retardateur, [Intervalle] représente le délai avant le début de l'enregistrement, mais le réglage [Nb de vues] reste sans effet.



Lorsque vous spécifiez plusieurs prises, la luminosité de l'image et la balance des blancs sont déterminées par la première prise. Un intervalle de temps plus long est nécessaire entre les prises lorsque le flash se déclenche ou lorsque vous avez spécifié plusieurs prises. La prise de vue s'arrête automatiquement lorsque la carte mémoire est pleine.

Si vous spécifiez un délai supérieur à deux secondes, deux secondes avant la prise, le clignotement de la lampe et le son du retardateur s'accélèrent. (La lampe reste allumée si le flash se déclenche.)

Ajout d'un cachet date

L'appareil photo peut ajouter la date de prise de vue aux images dans le coin inférieur droit.

Veillez noter, toutefois, que les cachets date ne pouvant être modifiés ou retirés, mieux vaut confirmer au préalable que la date et l'heure sont correctes (📖 19).

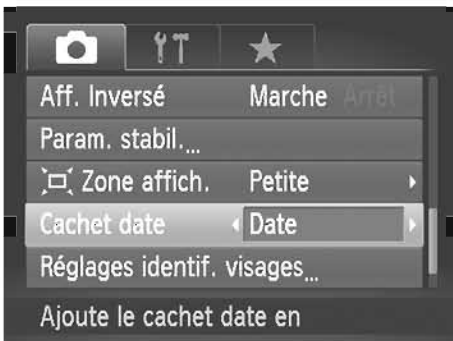
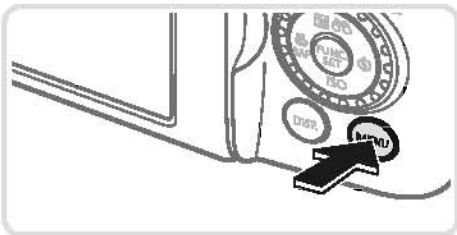

1 Configurez le réglage.

- Appuyez sur la touche <MENU>, choisissez [Cachet date] sur l'onglet [📷], puis choisissez l'option désirée (📖 42).
- ▶ Une fois le réglage terminé, [DATE] s'affiche.

2 Prenez la photo.

- ▶ L'appareil photo ajoute la date ou l'heure de la prise de vue aux photos que vous prenez dans le coin inférieur droit des images.
- Pour rétablir le réglage d'origine, choisissez [Arrêt] à l'étape 1.



Les cachets date ne peuvent pas être modifiés ou retirés.



Les images enregistrées initialement sans la date de prise de vue peuvent être imprimées avec ces informations comme suit. Cependant, l'ajout de la date et de l'heure aux images ayant déjà ces informations peut provoquer leur double impression.

Utilisez le logiciel fourni pour l'impression.

Pour en savoir plus, reportez-vous au *Guide d'utilisation des logiciels* (📖28).

Imprimez à l'aide des fonctions de l'imprimante (📖231).

Utilisez les réglages d'impression DPOF (📖238) de l'appareil photo pour imprimer.

Choix des sujets sur lesquels effectuer la mise au point (Suivi AF)

Prenez la photo après avoir choisi un sujet à mettre au point en procédant comme suit.



1 Spécifiez le suivi AF.

- Appuyez sur la touche <▲>.
- ▶ [-□-] s'affiche au centre de l'écran.

2 Choisissez le sujet sur lequel effectuer la mise au point.

- Dirigez l'appareil photo de sorte que [-□-] se trouve sur le sujet désiré, puis appuyez sur le déclencheur à mi-course.
- ▶ Un cadre bleu s'affiche et l'appareil photo maintient la mise au point sur le sujet et la luminosité de l'image (AF servo).

3 Prenez la photo.

- Appuyez sur le déclencheur à fond pour prendre la photo.
- Appuyez sur la touche <▲> pour annuler le suivi AF.



Le suivi peut se révéler impossible si les sujets sont trop petits ou se déplacent trop rapidement ou encore si la couleur ou la luminosité du sujet est trop proche de celle de l'arrière-plan.

Utilisation de l'identification de visage

Si vous enregistrez une personne à l'avance, l'appareil photo détectera le visage de cette personne et donnera la priorité à la mise au point, la luminosité et la couleur pour cette personne au cours de la prise de vue. En mode <AUTO>, l'appareil photo peut détecter des bébés et des enfants d'après les anniversaires enregistrés et optimiser les réglages pour ceux-ci au cours de la prise de vue.

Cette fonction est également pratique lors de la recherche d'une personne enregistrée spécifique parmi un grand nombre d'images (📖166).

Informations personnelles

Les informations comme les images d'un visage (infos visage) enregistrées avec l'identification de visage et les informations personnelles (nom, anniversaire) seront sauvegardées sur l'appareil photo. Par ailleurs, lorsque des personnes enregistrées sont détectées, leur nom est enregistré sur les photos. Lors de l'utilisation de la fonction d'identification de visage, soyez prudent lorsque vous partagez l'appareil photo ou les images avec d'autres personnes, et lorsque vous mettez les images en ligne où de nombreuses autres personnes peuvent les voir.

Lorsque vous jetez l'appareil photo ou que vous le donnez à une autre personne après avoir utilisé l'identification de visage, veillez à effacer toutes les informations (visages, noms et anniversaires enregistrés) de l'appareil photo (📖71).

Enregistrement des informations d'identification de visage

Vous pouvez enregistrer des informations (info visage, nom, anniversaire) pour un maximum de 12 personnes et les utiliser avec la fonction d'identification de visage.



- 1 **Accédez à l'écran de réglage.**
 - Appuyez sur la touche <MENU>, choisissez [Réglages identif. visages] sur l'onglet [📷], puis appuyez sur la touche <FUNC SET> (📖42).

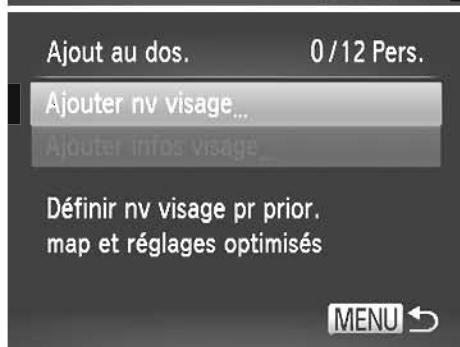

- Choisissez [Ajout au dos.], puis choisissez [Ajouter nv visage].

2 Enregistrez les informations de visage.

- Dirigez l'appareil photo de sorte que le visage de la personne que vous souhaitez enregistrer se trouve à l'intérieur du cadre gris au centre de l'écran.
- Un cadre blanc sur le visage de la personne indique que le visage est reconnu. Assurez-vous qu'un cadre blanc s'affiche sur le visage avant de photographier.
- Si le visage n'est pas reconnu, vous ne pourrez pas enregistrer les informations de visage.





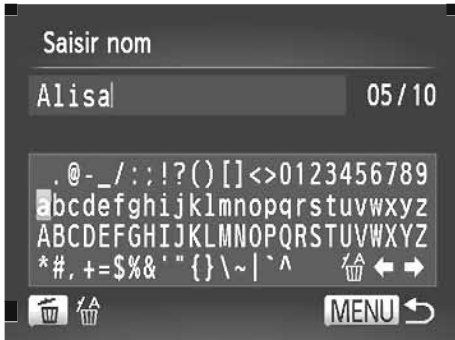







3 Sauvegardez les réglages.

- Lorsque [Enregistrer ?] s'affiche, appuyez sur les touches <◀><▶> ou tournez la molette <⦿> pour choisir [OK], puis appuyez sur la touche <⦿ SET >.













► L'écran [Modif. profil] apparaît.

4 Saisissez un nom.

- Appuyez sur la touche .
- Appuyez sur les touches , , ,  ou tournez la molette  pour choisir un caractère, puis appuyez sur la touche  pour le saisir.
- Choisissez [] ou [] et appuyez sur la touche  pour déplacer le curseur.
- Pour supprimer le caractère précédent, appuyez sur la touche  ou choisissez [] et appuyez sur la touche .
- Appuyez sur la touche **MENU** pour revenir à l'écran de modification du profil.

5 Saisissez un anniversaire.

- Appuyez sur les touches ,  ou tournez la molette  pour choisir [Date naissance], puis appuyez sur la touche .
- Appuyez sur les touches ,  pour choisir un réglage.
- Appuyez sur les touches ,  ou tournez la molette  pour spécifier la date.
- Ceci fait, appuyez sur la touche .



6 Sauvegardez les réglages.

- Appuyez sur les touches <▲><▼> ou tournez la molette <⦿> pour choisir [Sauvegarder], puis appuyez sur la touche <FUNC SET>.
- Après l'affichage d'un message, appuyez sur les touches <◀><▶> ou tournez la molette <⦿> pour choisir [Oui], puis appuyez sur la touche <FUNC SET>.

7 Continuez d'enregistrer les informations de visage.

- Pour enregistrer jusqu'à 4 autres points d'informations de visage (expressions ou angles), répétez les étapes 2 et 3.
- Les visages enregistrés sont plus facilement reconnus si vous ajoutez un éventail d'informations de visage. Outre une tête en angle, ajoutez un angle légèrement de côté, une vue de sourire et des vues à l'intérieur et à l'extérieur.



Le flash ne se déclenche pas lorsque vous exécutez l'étape 2. Si vous n'enregistrez pas un anniversaire à l'étape 5, les icônes Bébés et Enfants (📖 51) ne s'affichent pas en mode <AUTO>.



- Vous pourrez remplacer les infos visage enregistrées et ajouter des infos visage ultérieurement si vous n'avez pas rempli l'ensemble des 5 cases d'infos visage (📖 69).

Prise de vue

Si vous enregistrez une personne à l'avance, l'appareil photo donnera la priorité à cette personne comme sujet principal et optimisera la mise au point, la luminosité et la couleur pour cette personne au cours de la prise de vue.



- ▶ Lorsque vous dirigez l'appareil photo sur un sujet, les noms de 3 personnes enregistrées maximum s'affichent lorsqu'elles sont détectées.
- Prenez la photo.
- ▶ Les noms affichés sont enregistrés sur les photos. Si des personnes sont détectées sans que leur nom s'affiche, les noms (jusqu'à 5 personnes) sont enregistrés sur l'image.



Les personnes autres que celles enregistrées peuvent être détectées par erreur comme la personne enregistrée si elles ont des traits communs.



Les personnes enregistrées ne peuvent pas être correctement détectées si l'image capturée ou la scène diffère considérablement des informations de visage enregistrées. Si un visage enregistré n'est pas détecté, ou pas facilement détecté, remplacez les informations enregistrées par les nouvelles infos visage. Enregistrer les infos visage juste avant de photographier facilitera la détection des visages enregistrés. Si une personne est prise par erreur pour une autre personne et si vous continuez à photographier, vous pouvez modifier ou effacer le nom enregistré dans l'image lors de la lecture (📖171).

Étant donné que les visages des enfants et des bébés changent rapidement à mesure qu'ils grandissent, il est recommandé de mettre à jour régulièrement leurs infos visage (📖69).

Les noms sont enregistrés sur les images même si vous décochez la case [Info photo] dans [Affichage perso] (📖154) sur l'onglet [📷] pour que les noms ne s'affichent pas.

Si vous ne souhaitez pas que les noms soient enregistrés sur les photos, choisissez [Réglages identif. visages] sur l'onglet [📷], choisissez [Identif visage], puis choisissez [Arrêt].

Vous pouvez vérifier les noms enregistrés sur les images sur l'écran de lecture (affichage simple) (📖160).

Vérification et modification des informations enregistrées

Vérification des informations sur l'identification de visage enregistrées



1 Accédez à l'écran [Vér/modif info].

- En exécutant l'étape 1 de 📖63, choisissez [Vér/modif info] et appuyez sur la touche <FUNC SET>.



2 Choisissez une personne à vérifier.

- Appuyez sur les touches <▲><▼><◀><▶> ou tournez la molette <🌀> pour choisir une personne, puis appuyez sur la touche <FUNC SET>.



3 Vérifiez les informations enregistrées.

- Appuyez sur les touches <▲><▼> ou tournez la molette <⊙> pour choisir un élément, puis appuyez sur la touche <FUNC SET>.
- Vérifiez les informations enregistrées.

■ Changement du nom ou de l'anniversaire

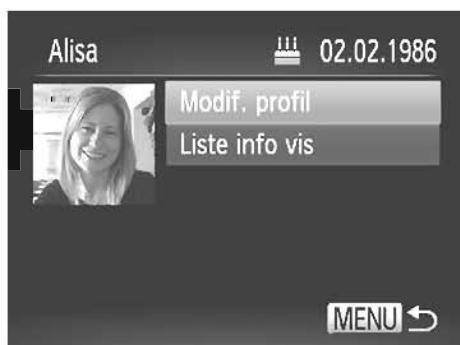

1 Accédez à l'écran [Modif. profil].

- Exécutez les étapes 1 à 3 des 67 – 68, choisissez [Modif. profil] et appuyez sur la touche <FUNC SET>.



2 Saisissez les modifications.

- Appuyez sur les touches <▲><▼> ou tournez la molette <⊙> pour choisir un élément, et exécutez les étapes 4 et 5 de 65 pour saisir les modifications.



Même si vous changez de noms dans [Modif. profil], les noms enregistrés sur les images prises précédemment restent les mêmes.



Vous pouvez utiliser le logiciel fourni pour éditer les noms enregistrés. Certains caractères saisis avec le logiciel fourni peuvent ne pas s'afficher sur l'appareil photo, mais seront correctement enregistrés sur les images.

Remplacement et ajout des informations de visage

Vous pouvez remplacer les informations de visage existantes par de nouvelles infos visage. Il est recommandé de mettre régulièrement à jour les informations de visage, particulièrement pour les bébés et les enfants, étant donné que leur visage change rapidement à mesure qu'ils grandissent. Vous pouvez également ajouter des informations de visage si vous n'avez pas rempli l'ensemble des 5 cases d'infos visage.

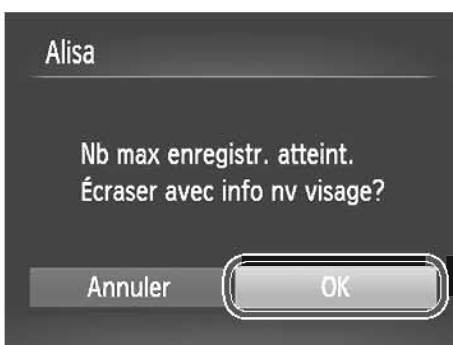
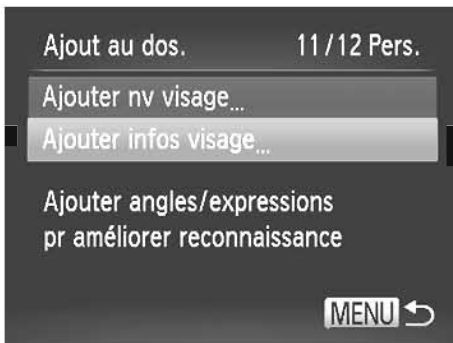

1 Accédez à l'écran [Ajouter infos visage].

- Sur l'écran de l'étape 1 de 63, choisissez [Ajouter infos visage] et appuyez sur la touche .

2 Choisissez le nom de la personne à remplacer.

- Appuyez sur les touches ou tournez la molette pour choisir le nom d'une personne à remplacer, puis appuyez sur la touche .
- Si moins de 4 cases d'infos visage sont enregistrées, suivez l'étape 5 de 70 pour ajouter plus d'infos visage.

3 Accédez à l'écran d'infos visage.

- Lisez le message qui s'affiche, appuyez sur les touches ou tournez la molette pour choisir [OK], puis appuyez sur la touche .
- ▶ L'écran d'infos visage apparaît.

4 Choisissez les infos visage à remplacer.

- Appuyez sur les touches ou tournez la molette pour choisir les infos visage à remplacer, puis appuyez sur la touche .



5 Enregistrez les informations de visage.

- Exécutez les étapes 2 et 3 de 64 pour photographier, puis enregistrer les nouvelles informations de visage.
- Les visages enregistrés sont plus facilement reconnus si vous ajoutez un éventail d'informations de visage. Outre une tête en angle, ajoutez un angle légèrement de côté, une vue de sourire et des vues à l'intérieur et à l'extérieur.



Vous ne pouvez pas ajouter d'informations de visage si vous avez rempli l'ensemble des 5 cases d'informations. Exécutez les étapes ci-dessus pour remplacer les informations de visage.

Vous pouvez exécuter les étapes ci-dessus pour enregistrer de nouvelles infos visage lorsque au moins une case est libre ; toutefois vous ne pouvez pas remplacer d'informations de visage. Au lieu de remplacer les infos visage, commencez par effacer les infos existantes inutiles (voir ci-dessous), puis enregistrez de nouvelles informations de visage (63) au besoin.

Effacement des informations de visage



1 Accédez à l'écran [Vér/modif info].

- En exécutant l'étape 1 de 63, choisissez [Vér/modif info] et appuyez sur la touche .



2 Choisissez le nom de la personne dont vous souhaitez effacer les infos visage.

- Appuyez sur les touches ou tournez la molette pour choisir le nom de la personne dont vous souhaitez effacer les infos visage, puis appuyez sur la touche .



3 Accédez à l'écran [Liste info vis].

- Appuyez sur les touches <▲><▼> ou tournez la molette <⊙> pour choisir [Liste info vis], puis appuyez sur la touche <FUNC SET>.

4 Choisissez les infos visage à effacer.

- Appuyez sur la touche <FUNC SET>, appuyez sur les touches <▲><▼><◀><▶> ou tournez la molette <⊙> pour choisir les infos visage que vous souhaitez effacer, puis appuyez sur la touche <FUNC SET>.
- Lorsque [Effacer?] s'affiche, appuyez sur les touches <◀><▶> ou tournez la molette <⊙> pour choisir [OK], puis appuyez sur la touche <FUNC SET>.
- ▶ Les infos visage sélectionnées sont effacées.

Effacement des informations enregistrées

Vous pouvez effacer les informations (infos visage, nom, anniversaire) enregistrées dans la fonction d'identification de visage. Cependant, les noms enregistrés dans les images précédemment prises ne sont pas effacés.



1 Accédez à l'écran [Effacer infos].

- Exécutez l'étape 1 de 63 et choisissez [Effacer infos].



2 Choisissez le nom de la personne dont vous souhaitez effacer les infos.

- Appuyez sur les touches <▲><▼><◀><▶> ou tournez la molette <⊙> pour choisir le nom d'une personne à effacer, puis appuyez sur la touche <FUNC SET>.
- Lorsque [Effacer?] s'affiche, appuyez sur les touches <◀><▶> ou tournez la molette <⊙> pour choisir [OK], puis appuyez sur la touche <FUNC SET>.



Si vous effacez les infos d'une personne enregistrée, vous ne serez plus en mesure d'afficher son nom (📖 66), de remplacer ses infos (📖 171) ou de rechercher des images de celle-ci (📖 166).



Vous pouvez également effacer le nom d'une personne uniquement des images (📖 172).

Fonctionnalités de personnalisation des images

Photos

Modification du rapport largeur-hauteur

Modifiez le rapport largeur-hauteur de l'image comme suit.



Configurez le réglage.

- Appuyez sur la touche **<FUNC/SET>**, choisissez **[4:3]** dans le menu et choisissez l'option désirée (📖41).
- ▶ Une fois le réglage terminé, le rapport largeur-hauteur de l'écran est mis à jour.
- Pour rétablir le réglage d'origine, répétez ce processus, mais choisissez **[4:3]**.

16:9	Utilisé pour l'affichage sur un téléviseur HD grand écran ou un moniteur similaire.
3:2	Même rapport largeur-hauteur que le format 24 x 36 mm, utilisé pour l'impression d'images 130 x 180 mm ou au format carte postale.
4:3	Rapport largeur-hauteur d'origine de l'écran de l'appareil photo, également utilisé pour l'affichage sur un téléviseur à définition standard ou un moniteur similaire, ou pour l'impression d'images 90 x 130 mm ou au format A.
1:1	Rapport largeur-hauteur carré.
4:5	Rapport largeur-hauteur couramment utilisé pour les portraits.

Modification de la résolution de l'image (Taille)

Choisissez parmi 4 niveaux de résolution d'image, comme suit. Pour des indications sur le nombre de photos qu'une carte mémoire peut contenir d'après chaque réglage de résolution, voir « Caractéristiques » (274).



Configurez le réglage.

- Appuyez sur la touche , choisissez [**L**] dans le menu et choisissez l'option désirée (41).
- ▶ L'option configurée est maintenant affichée.
- Pour rétablir le réglage d'origine, répétez ce processus, mais choisissez [**L**].

Indications pour choisir la résolution d'après le format de papier (pour les images 4:3)

A2 (420 x 594 mm)	L
A3 – A5 (297 x 420 – 148 x 210 mm)	M1
130 x 180 mm Carte postale 90 x 130 mm	M2

- [**S**] : pour envoyer des images par e-mail.

Correction des yeux rouges

Le phénomène des yeux rouges qui se produit lors de la photographie au flash peut être automatiquement corrigé comme suit.

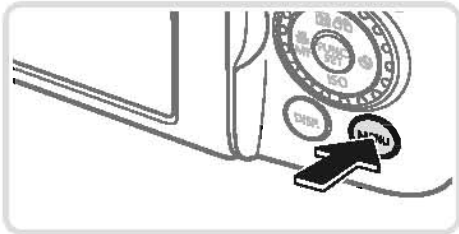

1 Accédez à l'écran [Réglage fonct. flash intégré].

- Appuyez sur la touche <MENU>, choisissez [Contrôle flash] sur l'onglet [📷], puis appuyez sur la touche <FINE/SET> (📖42).

2 Configurez le réglage.

- Choisissez [Cor. yeux rges], puis [Marche] (📖42).
- ▶ Une fois le réglage terminé, [👁] s'affiche.
- Pour rétablir le réglage d'origine, répétez ce processus, mais choisissez [Arrêt].



La correction des yeux rouges peut être appliquée à des zones d'image autres que les yeux (si l'appareil photo interprète un maquillage d'yeux rouges comme des pupilles rouges, par exemple).



Vous pouvez également corriger les images existantes (📖193).

Vous pouvez également accéder à l'écran de l'étape 2 en maintenant enfoncée la touche <⚡> pendant au moins une seconde.

Vous pouvez également accéder à l'écran de l'étape 2 lorsque le flash est dressé en appuyant sur la touche <⚡> puis immédiatement après sur la touche <MENU>.

Correction des zones verdâtres de l'image dues aux lampes au mercure

Dans les prises de scènes nocturnes avec des sujets éclairés par des lampes au mercure, les sujets ou l'arrière-plan peuvent sembler avoir une teinte verdâtre. Cette teinte verdâtre peut être corrigée automatiquement lors de la prise de vue, en utilisant la balance des blancs multi-zones.

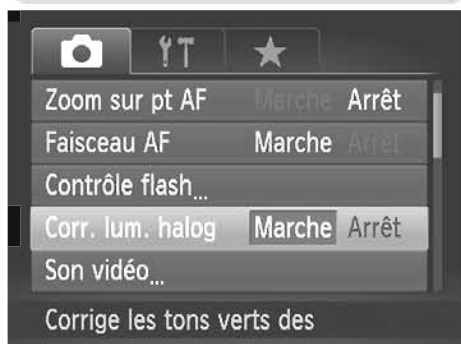
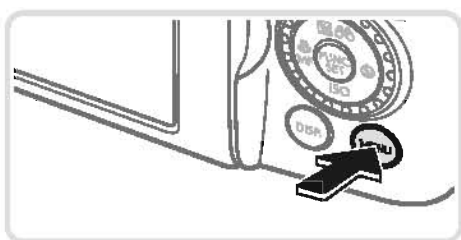

Configurez le réglage.

- Appuyez sur la touche <MENU>, choisissez [Corr. lum. halog] sur l'onglet [📷], puis choisissez [Marche] (📖42).
- ▶ Une fois le réglage terminé, [🔊] s'affiche.
- Pour rétablir le réglage d'origine, répétez ce processus, mais choisissez [Arrêt].



Une fois que vous avez terminé de photographier sous des lampes au mercure, il est recommandé de régler [Corr. lum. halog] sur [Arrêt]. Autrement, les teintes vertes qui ne sont pas dues aux lampes au mercure risquent d'être corrigées par erreur.



Essayez de prendre d'abord des photos tests pour vous assurer d'obtenir les résultats désirés.

Modification de la qualité de l'image vidéo

3 réglages de qualité d'image sont disponibles. Pour des indications sur la durée maximale de la vidéo que peut prendre en charge une carte mémoire à chaque niveau de qualité d'image, voir « Caractéristiques » (📖274).



Configurez le réglage.

- Appuyez sur la touche <FUNC/SET>, choisissez [1920] dans le menu et choisissez l'option désirée (📖41).
- ▶ L'option configurée est maintenant affichée.
- Pour rétablir le réglage d'origine, répétez ce processus, mais choisissez [1920].

Qualité de l'image	Résolution	Cadence d'enregistrement des images	Détails
[1920]	1920 x 1080*	24 images/s	Pour filmer en Full-HD (haute définition intégrale)
[1280]	1280 x 720	30 images/s	Pour filmer en HD (haute définition)
[640]	640 x 480	30 images/s	Pour filmer en SD (définition standard)

* Traitement vidéo avec détails fins (Cette fonction traite rapidement une grande quantité d'informations, rendant possible l'enregistrement de détails encore plus fins dans les vidéos.)



En modes [1920] et [1280], des bandes noires affichées en haut et en bas de l'écran indiquent les zones d'image non enregistrées.

Réglages audio

Réglage du volume d'enregistrement

Même si le niveau d'enregistrement (volume) est automatiquement ajusté pour réduire la déformation, vous pouvez régler manuellement le niveau selon la scène de prise de vue.

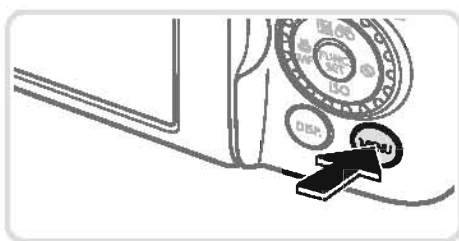

1 Accédez à l'écran [Son vidéo].

- Appuyez sur la touche <MENU>, choisissez [Son vidéo] sur l'onglet [📷], puis appuyez sur la touche <FUNC SET> (📖42).

2 Configurez le réglage.

- Choisissez [Niveau micro], puis [Manuel] (📖42).
- Appuyez sur la touche <▼>, puis sur les touches <◀><▶> pour configurer le réglage [Niveau].
- Pour rétablir le réglage d'origine, répétez ce processus, mais choisissez [Auto].

Utilisation du filtre anti-vent

Il est possible de réduire la déformation du son provoquée par l'enregistrement sous un vent fort. Cependant, il se peut que le son enregistré semble peu naturel si vous utilisez cette option alors qu'il n'y a pas de vent.



Configurez le réglage.

- Accédez à l'écran [Son vidéo] comme décrit à l'étape 1 de « Réglage du volume d'enregistrement ».
- Choisissez [Filtre A. vent], puis [Marche] (📖42).
- Pour rétablir le réglage d'origine, répétez ce processus, mais choisissez [Arrêt].

Utilisation du niveau électronique

Un niveau électronique peut être affiché à titre indicatif sur l'écran lors de la prise de vue pour déterminer si l'appareil photo est de niveau.

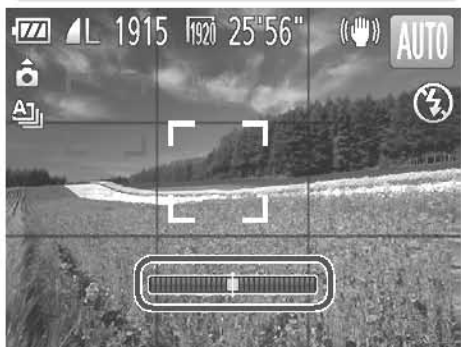
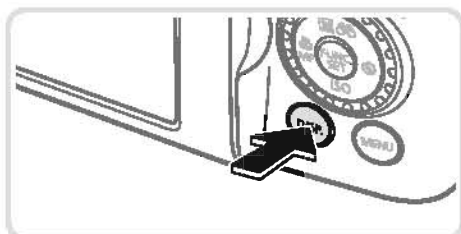

1 Affichez le niveau électronique.

- Appuyez à plusieurs reprises sur la touche <DISP.> pour afficher le niveau électronique.

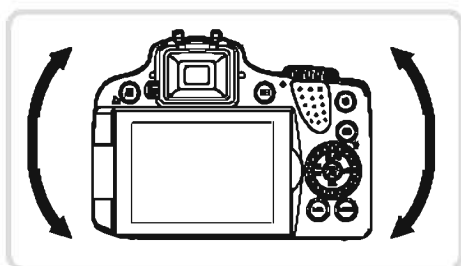

2 Réglez l'inclinaison de l'appareil photo au besoin.

- Réglez l'inclinaison de l'appareil photo de sorte que le centre du niveau électronique soit vert.



Si le niveau électronique ne s'affiche pas à l'étape 1, appuyez sur la touche <MENU>, et sur l'onglet [📷], choisissez [Affichage perso]. Ajoutez une [✓] pour choisir le niveau électronique.

Incliner l'appareil photo trop en avant ou en arrière ne vous permettra pas d'utiliser le niveau électronique, lequel deviendra gris.

Le niveau électronique ne s'affiche pas pendant l'enregistrement vidéo.

Si vous tenez l'appareil photo à la verticale, le sens du niveau électronique sera automatiquement mis à jour pour correspondre à celui de l'appareil photo.

Si vos photos restent inclinées même en utilisant le niveau électronique, essayez de calibrer le niveau électronique (📖207).

Agrandissement de la zone mise au point

Vous pouvez vérifier la mise au point en appuyant sur le déclencheur à mi-course, ce qui agrandira la portion d'image nette dans la zone AF.

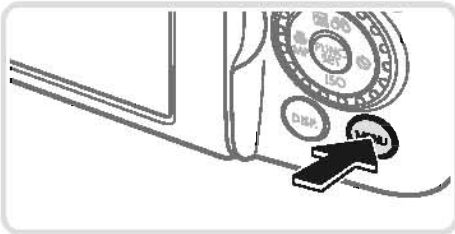

1 Configurez le réglage.

- Appuyez sur la touche <MENU>, choisissez [Zoom sur pt AF] sur l'onglet [📷], puis choisissez [Marche] (📖42).



2 Vérifiez la mise au point.

- Appuyez sur le déclencheur à mi-course. Le visage détecté comme sujet principal est à présent agrandi.
- Pour rétablir le réglage d'origine, choisissez [Arrêt] à l'étape 1.



La zone de mise au point ne sera pas agrandie lorsque vous enfoncez le déclencheur à mi-course si aucun visage n'a été détecté, si la personne est trop près de l'appareil photo et si son visage est trop grand pour l'écran, ou si l'appareil photo détecte un mouvement du sujet.





L'affichage ne peut pas être agrandi lorsque vous utilisez le zoom numérique (📖55) ou la fonction Suivi AF (📖136).

Détection des yeux fermés

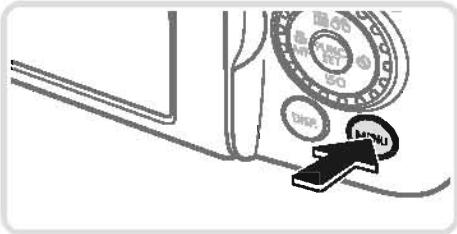
 s'affiche lorsque l'appareil photo détecte que les gens ont peut-être fermé les yeux.



1 Configurez le réglage.

- Appuyez sur la touche <MENU>, choisissez [Détec. clignem.] sur l'onglet , puis choisissez [Marche] ( 42).



2 Prenez la photo.

-  s'affiche lorsque l'appareil photo détecte une personne dont les yeux sont fermés.
- Pour rétablir le réglage d'origine, choisissez [Arrêt] à l'étape 1.



Si vous avez spécifié plusieurs prises de vue en mode , cette fonction n'est disponible que pour la dernière prise.

Cette fonction n'est pas disponible pendant la prise de vue en continu en mode  ( 52).

Un cadre s'affiche autour des personnes dont les yeux sont fermés lorsque vous avez sélectionné 2 à 10 secondes dans [Affichage] ou si vous avez sélectionné [Maintien] ( 83).

Personnalisation du fonctionnement de l'appareil photo

Personnalisez les fonctions de prise de vue sur l'onglet [📷] du menu comme suit.

Pour en savoir plus sur les fonctions du menu, voir « Menu MENU » (📖42).

Photos

Vidéos

Désactivation du faisceau d'assistance autofocus

Vous pouvez désactiver la lampe qui s'allume habituellement pour vous aider à faire la mise au point dans de faibles conditions d'éclairage.



Configurez le réglage.

- Appuyez sur la touche <MENU>, choisissez [Faisceau AF] sur l'onglet [📷], puis choisissez [Arrêt] (📖42).
- Pour rétablir le réglage d'origine, répétez ce processus, mais choisissez [Marche].

Photos

Désactivation de la lampe atténuateur du phénomène des yeux rouges

Vous pouvez désactiver la lampe atténuateur du phénomène des yeux rouges qui s'allume pour réduire les yeux rouges lorsque le flash est utilisé dans les prises faiblement éclairées.



1 Accédez à l'écran [Réglage fonct. flash intégré].

- Appuyez sur la touche <MENU>, choisissez [Contrôle flash] sur l'onglet [📷], puis appuyez sur la touche <FUNC SET> (📖42).

2 Configurez le réglage.

- Choisissez [Par lampe], puis [Arrêt] (📖42).
- Pour rétablir le réglage d'origine, répétez ce processus, mais choisissez [Marche].

Modification de la durée d'affichage de l'image prise

Vous pouvez modifier la durée d'affichage des images après les avoir prises, comme suit.



Configurez le réglage.

- Appuyez sur la touche <MENU>, choisissez [Affichage] sur l'onglet [📷], puis choisissez l'option désirée (📖42).
- Pour rétablir le réglage d'origine, répétez ce processus, mais choisissez [Rapide].

Rapide	N'affiche les images que lorsque vous pouvez reprendre la prise de vue.
2 – 10 sec.	Affiche les images pendant la durée spécifiée. Même avec la photo affichée, vous pouvez prendre une autre photo en appuyant à nouveau sur le déclencheur à mi-course.
Maintien	Affiche les images jusqu'à ce que vous enfonciez le déclencheur à mi-course.
Arrêt	Les images ne sont pas affichées après les prises.

Modification du style d'affichage de l'image prise

Vous pouvez modifier la méthode d'affichage des images après les avoir prises, comme suit.

1 Dans [Affichage], choisissez 2 à 10 secondes ou [Maintien] (📖 83).

2 Configurez le réglage.

- Appuyez sur la touche <MENU>, choisissez [Lire info] sur l'onglet [📷], puis choisissez l'option désirée (📖 42).
- Pour rétablir le réglage d'origine, répétez ce processus, mais choisissez [Arrêt].

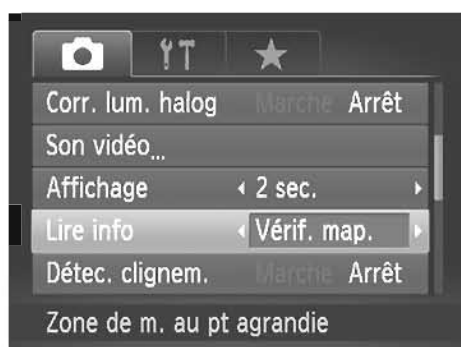

Arrêt	Affiche uniquement l'image.
Détaillé	Affiche les détails de la prise de vue (📖 257).
Vérif. map.	Indique la zone dans la zone AF agrandie, ce qui vous permet de vérifier la mise au point. Exécutez les étapes de « Vérification de la mise au point » (📖 165).



Cette option est réglée sur [Arrêt] et ne peut pas être modifiée lorsque [Affichage] (📖 83) est réglé sur [Rapide] ou [Arrêt].

3

Autres modes de prise de vue

Utilisez plus efficacement votre appareil photo dans diverses scènes et améliorez vos prises de vue avec des effets d'image uniques ou des fonctions spéciales

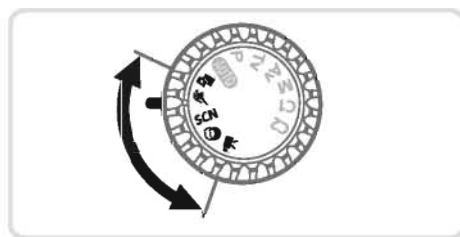

Enregistrement automatique de clips (Résumé vidéo)

Pour réaliser un court-métrage d'une journée, il vous suffit de prendre des photos. Avant chaque prise, l'appareil photo enregistre automatiquement un clip vidéo de la scène. Chaque clip enregistré ce jour-là est regroupé dans un fichier.

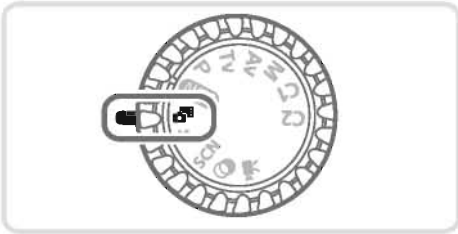

1 Activez le mode .

- Positionnez la molette modes sur .

2 Prenez la photo.

- Pour prendre une photo, appuyez sur le déclencheur à fond.
- ▶ Avant la prise de vue, l'appareil photo enregistre automatiquement un clip d'environ 2 à 4 secondes.



Il se peut que les clips ne soient pas enregistrés si vous prenez une photo immédiatement après avoir mis l'appareil photo sous tension, choisi le mode ou utilisé l'appareil photo de toute autre façon. La durée de vie de la batterie est plus courte dans ce mode que dans le mode , étant donné que des clips sont enregistrés pour chaque prise.

Tout bruit de fonctionnement de l'appareil photo pendant l'enregistrement vidéo sera inclus dans la vidéo.



Les vidéos créées en mode peuvent être lues par date (📖 169).

Les vidéos créées en mode sont sauvegardées en tant que vidéos iFrame (📖 110).

Bien que les clips enregistrés un jour donné soient combinés en un seul fichier, des clips individuels (chapitres) peuvent être édités (📖 196).

Les clips sont sauvegardés comme fichiers vidéo distincts dans les cas suivants, même s'ils ont été enregistrés le même jour en mode .

Si la taille du fichier vidéo atteint environ 4 Go ou la durée d'enregistrement totale environ 29 minutes et 59 secondes

Si une vidéo est protégée (📖 175)

Si les réglages de l'heure d'été (📖 20) ou du fuseau horaire (📖 200) ont été modifiés

En cas de création d'un nouveau dossier (📖 205)

Certains bruits de l'appareil photo seront coupés. Les sons ne sont pas émis lorsque vous appuyez sur le déclencheur à mi-course, utilisez les commandes de l'appareil photo ou enclenchez le retardateur (📖 199).

Sujets en mouvement (Sport)

Photographiez en continu à mesure que l'appareil photo fait la mise au point sur des sujets en mouvement.

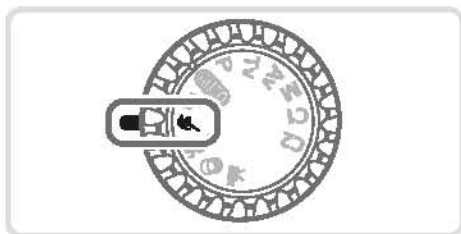

1 Activez le mode .

- Positionnez la molette modes sur .

2 Effectuez la mise au point.

- Pendant que vous appuyez sur le déclencheur à mi-course, l'appareil photo continue à ajuster la mise au point et la luminosité de l'image là où le cadre bleu s'affiche.

3 Prenez la photo.

- Maintenez complètement enfoncé le déclencheur pour photographier en continu.
- La prise de vue cesse lorsque vous relâchez le déclencheur ou atteignez le nombre maximum de prises de vue, après quoi [Occupé.] s'affiche et les photos sont affichées dans l'ordre dans lequel vous les avez prises.



En mode , les photos peuvent sembler granuleuses, étant donné que la vitesse ISO (📖117) augmente selon les conditions de prise de vue. Pour en savoir plus sur la plage de prise de vue en mode , voir « Caractéristiques » (📖274).

Il se peut que vous ne puissiez pas prendre immédiatement de photos après la prise de vue en continu. Veuillez noter que certains types de carte mémoire peuvent retarder davantage la prise de la photo suivante.

La prise de vue peut ralentir selon les conditions de prise de vue, les réglages de l'appareil photo et la position du zoom.

■ Images affichées pendant la lecture

Chaque ensemble de photos prises en continu est géré comme un seul groupe et seule la première photo de ce groupe est affichée. Pour indiquer que l'image fait partie d'un groupe, [SET 













Si vous effacez une image regroupée ( 179), toutes les images du groupe sont également effacées. Faites attention lorsque vous effacez des images.



Les images regroupées peuvent être lues individuellement ( 170) et retirées du groupe ( 170).

Si vous protégez ( 175) une image regroupée, toutes les images du groupe seront également protégées.

Les images regroupées peuvent être visionnées individuellement lors de la lecture en utilisant Recherche d'images ( 166) ou Défilement intelligent ( 174). Dans ce cas, les images sont provisoirement retirées du groupe.

Il n'est pas possible de marquer les images regroupées comme favoris ( 184), de les éditer ( 182 – 193), de les classer par catégorie ( 185), de les imprimer ( 231), de les imprimer individuellement ( 240), de les ajouter à un livre photo ( 243), de modifier leurs informations sur l'identification de visage ( 171), et elles ne peuvent pas être ajoutées comme image de démarrage ( 202). Pour cela, affichez individuellement les images regroupées ( 170) ou annulez d'abord le regroupement ( 170).

Scènes données

Choisissez un mode correspondant à la scène de prise de vue, et l'appareil photo configurera automatiquement les réglages pour obtenir des photos optimales.



1 Activez le mode <SCN>.

- Positionnez la molette modes sur <SCN>.



2 Choisissez un mode de prise de vue.

- Appuyez sur la touche <FUNC/SET>, choisissez [Portrait] dans le menu, puis choisissez un mode de prise de vue (41).

3 Photographiez ou filmez.



Photos

Vidéos

Prise de vue de portraits (Portrait)

Photographiez ou filmez des personnes avec un effet adouci.



Photos

Prises de scènes nocturnes sans utiliser de trépied (Nocturne manuel)

Magnifiques photos de scènes nocturnes ou de portraits avec paysage nocturne en arrière-plan, sans avoir besoin de tenir l'appareil photo complètement immobile (comme avec un trépied).

Une image unique est créée en combinant des photos consécutives, réduisant par là le bougé de l'appareil photo et le bruit d'image.

Photos

Vidéos



Prise de vue sur fond de neige (Neige)

Prise de vue avec des couleurs naturelles et lumineuses des personnes sur fond de neige.

Photos

Vidéos



Prise de vue de feux d'artifice (Feu d'artifice)

Prises de vue éclatantes de feux d'artifice.



En mode , les photos peuvent sembler granuleuses, étant donné que la vitesse ISO ( 117) augmente selon les conditions de prise de vue.



Les sujets apparaissent plus grands en mode  comparé aux autres modes.

Étant donné que l'appareil photo se déclenche en continu en mode , tenez-le fermement pendant la prise de vue.

En mode , un bougé d'appareil photo excessif ou certaines conditions de prise de vue peuvent vous empêcher d'obtenir les résultats escomptés.

En mode , montez l'appareil photo sur un trépied ou prenez d'autres mesures pour le stabiliser et empêcher le bougé de l'appareil photo. Par ailleurs, il est recommandé de régler [Mode Stabilisé] sur [Arrêt] lors de l'utilisation d'un trépied ou d'autres moyens pour stabiliser l'appareil photo ( 147).



Lorsque vous utilisez un trépied pour les scènes nocturnes, la prise de vue en mode  au lieu du mode  donnera de meilleurs résultats ( 46).

Rendre la peau plus lisse (Peau lisse)

Vous pouvez appliquer un effet lissant lorsque vous prenez en photo des personnes. Il est possible de choisir le niveau de l'effet et la couleur ([Ton chair + clair], [Ton chair + sombre]) comme suit.



1 Choisissez [👤].

- Exécutez les étapes 1 et 2 de 89 et choisissez [👤].

2 Accédez à l'écran de réglage.

- Appuyez sur la touche <DISP.>.

3 Configurez le réglage.

- Appuyez sur les touches <▲><▼> pour choisir une option. Choisissez un niveau d'effet (appuyez sur les touches <◀><▶> ou tournez la molette) , puis appuyez sur la touche <DISP.>.
- Une prévisualisation de votre photo avec l'effet appliqué est affichée.

4 Prenez la photo.



Des zones autres que le visage des personnes peuvent être modifiées.

Essayez de prendre d'abord des photos tests pour vous assurer d'obtenir les résultats désirés.



L'effet sera plus important pour le visage de la personne détectée comme sujet principal.

Effets d'image (Filtres créatifs)

Ajoutez un vaste choix d'effets aux images lors de la prise de vue.

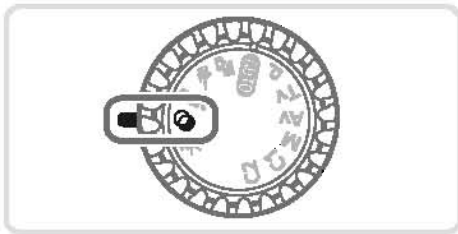

1 Activez le mode .

- Positionnez la molette modes sur .



2 Choisissez un mode de prise de vue.

- Appuyez sur la touche , choisissez [HDR] dans le menu, puis choisissez un mode de prise de vue (📖41).

3 Photographiez ou filmez.

Photos

Vidéos



Prise de vue aux couleurs éclatantes (Super éclatant)

Prises de vue aux couleurs riches et éclatantes.

Photos

Vidéos



Prises de vue postérisées (Effet poster)

Prises de vue ressemblant à une affiche ou une illustration ancienne.



En modes [>] et [>], essayez de prendre d'abord des photos tests pour vous assurer d'obtenir les résultats désirés.

Prise de vue de scènes au contraste élevé (Plage dynamique élevée)

Trois photos consécutives sont prises à des niveaux de luminosité différents chaque fois que vous photographiez et l'appareil photo combine les zones d'image affichant une luminosité optimale pour créer une seule image. Ce mode peut réduire les hautes lumières délavées et la perte des détails dans les zones d'ombres qui ont tendance à se produire sur les prises de vue à contraste élevé.

1 Choisissez [HDR].

- Exécutez les étapes 1 et 2 de  92 et choisissez [HDR].



2 Tenez l'appareil photo immobile.

- Montez l'appareil photo sur un trépied ou prenez d'autres mesures pour le stabiliser et empêcher le bougé de l'appareil photo.

3 Prenez la photo.

- Lorsque vous appuyez sur le déclencheur à fond, l'appareil photo prend trois photos et les combine.



Réglez [Mode Stabilisé] sur [Arrêt] ( 147) dans ce mode.







Tout mouvement du sujet rendra les photos floues.

Vous ne pourrez pas prendre immédiatement une autre photo, car l'appareil photo traite et combine les images.

Ajout d'effets de couleur



- Exécutez les étapes 1 et 2 de  92 et choisissez [HDR].
- Appuyez sur la touche <DISP.>, choisissez un effet de couleur (appuyez sur les touches <◀><▶> ou tournez la molette <⦿>) et appuyez à nouveau sur la touche <DISP.>.

 Pas d'effet	—
 Sépia	Prises de vue au ton sépia.
 Noir et blanc	Prises de vue en noir et blanc.
 Super éclatant	Prises de vue aux couleurs riches et éclatantes.
 Effet poster	Prises de vue ressemblant à une affiche ou une illustration ancienne.

Prise de vue avec un effet d'objectif à très grand angle (Effet très grand angle)

Photographiez avec l'effet de distorsion obtenu avec un objectif à très grand angle.



1 Choisissez .

- Exécutez les étapes 1 et 2 de  92 et choisissez .

2 Choisissez un niveau d'effet.

- Appuyez sur la touche <DISP.>, choisissez un niveau d'effet (appuyez sur les touches <◀><▶> ou tournez la molette ) et appuyez à nouveau sur la touche <DISP.>.
- ▶ Une prévisualisation de votre photo avec l'effet appliqué est affichée.

3 Prenez la photo.



Essayez de prendre d'abord des photos tests pour vous assurer d'obtenir les résultats désirés.

Prises de vue ressemblant à des modèles miniatures (Effet miniature)

Créez l'effet d'un modèle miniature, en rendant floues les zones d'image au-dessus et en dessous de la zone sélectionnée.

Vous pouvez également réaliser des vidéos ressemblant à des scènes de modèles miniatures en choisissant la vitesse de lecture avant d'enregistrer la vidéo. Les personnes et les objets dans la scène se déplaceront rapidement pendant la lecture. Veuillez noter que le son n'est pas enregistré.

1 Choisissez [📷].

- Exécutez les étapes 1 et 2 de 📖 92 et choisissez [📷].
- ▶ Un cadre blanc s'affiche, indiquant la zone d'image qui ne sera pas floue.



2 Choisissez la zone sur laquelle maintenir la mise au point.

- Appuyez sur la touche <DISP.>.
- Déplacez la commande de zoom pour redimensionner le cadre et appuyez sur les touches <▲><▼> pour le déplacer.



3 Pour les vidéos, choisissez la vitesse de lecture de la vidéo.

- Appuyez sur la touche <MENU>, puis choisissez la vitesse en appuyant sur les touches <◀><▶> ou en tournant la molette <⦿>.

4 Retournez à l'écran de prise de vue et photographiez ou filmez.

- Appuyez sur la touche <MENU> pour revenir à l'écran de prise de vue, puis photographiez ou filmez.

Vitesse de lecture et durée de lecture estimée (pour un clip d'une minute)

Vitesse	Durée de lecture
5x	Environ 12 secondes
10x	Environ 6 secondes
20x	Environ 3 secondes



Le zoom n'est pas disponible lors de l'enregistrement de vidéos. Pensez à régler le zoom avant la prise de vue.

Essayez de prendre d'abord des photos tests pour vous assurer d'obtenir les résultats désirés.



Pour basculer l'orientation du cadre (d'horizontal à vertical ou inversement), appuyez sur la touche <FJUNC SET> à l'étape 2. Vous pouvez déplacer le cadre dans le sens vertical en appuyant sur les touches <◀><▶>.

La qualité de l'image vidéo est de [640] à un rapport largeur-hauteur de [4:3] et de [1280] à un rapport largeur-hauteur de [16:9] (📖 73). Ces réglages de qualité ne peuvent pas être modifiés.

Il n'est pas possible de modifier le facteur de zoom avec la touche <◻◻> sur les écrans des étapes 2 et 3, ou pendant l'enregistrement vidéo.

Photos

Prise de vue avec un effet d'appareil photo-jouet (Effet Toy Camera)

Cet effet fait que les images ressemblent à des photos prises avec un appareil photo-jouet par le vignettage (coins de l'image plus sombres et plus flous) et le changement de la couleur globale.

1 Choisissez [📷].

- Exécutez les étapes 1 et 2 de 📖 92 et choisissez [📷].



2 Choisissez une teinte de couleur.

- Appuyez sur la touche <DISP.>, choisissez une teinte de couleur (appuyez sur les touches <◀><▶> ou tournez la molette <⦿>) et appuyez à nouveau sur la touche <DISP.>.
- ▶ Une prévisualisation de votre photo avec l'effet appliqué est affichée.

3 Prenez la photo.

Standard Photos ressemblant aux images d'un appareil photo-jouet.

Chaud Les images sont plus chaudes qu'avec l'option [Standard].

Froid Les images sont plus froides qu'avec l'option [Standard].



Essayez de prendre d'abord des photos tests pour vous assurer d'obtenir les résultats désirés.

Photos

Prise de vue avec un effet Flou artistique

Cette fonction vous permet de prendre des photos comme si un filtre pour flou artistique était fixé à l'appareil photo. Vous pouvez ajuster le niveau de l'effet à votre guise.

1 Choisissez [👤].

- Exécutez les étapes 1 et 2 de 92 et choisissez [👤].

2 Choisissez un niveau d'effet.

- Appuyez sur la touche <DISP.>, choisissez un niveau d'effet (appuyez sur les touches <◀><▶> ou tournez la molette <⦿>) et appuyez à nouveau sur la touche <DISP.>.
- ▶ Une prévisualisation de votre photo avec l'effet appliqué est affichée.



3 Prenez la photo.



Essayez de prendre d'abord des photos tests pour vous assurer d'obtenir les résultats désirés.

Photos

Vidéos

Prise de vue monochrome

Photographiez ou filmez en noir et blanc, sépia ou en bleu et blanc.



1 Choisissez [📷].

- Exécutez les étapes 1 et 2 de 📖92 et choisissez [📷].

2 Choisissez une teinte de couleur.

- Appuyez sur la touche <DISP.>, choisissez une teinte de couleur (appuyez sur les touches <◀><▶> ou tournez la molette <🕒>) et appuyez à nouveau sur la touche <DISP.>.
- ▶ Une prévisualisation de votre photo avec l'effet appliqué est affichée.

3 Photographiez ou filmez.

Noir et blanc	Prises de vue en noir et blanc.
Sépia	Prises de vue au ton sépia.
Bleu	Prises de vue en bleu et blanc.

Photos

Vidéos

Prise de vue avec Couleur contrastée

Choisissez une couleur d'image à conserver et changez les autres couleurs en noir et blanc.

1 Choisissez [🎨].

- Exécutez les étapes 1 et 2 de 📖92 et choisissez [🎨].

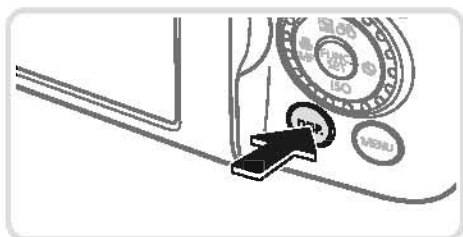

Couleur enregistrée

2 Accédez à l'écran de réglage.

- Appuyez sur la touche <DISP.>.
- ▶ L'image originale et l'image Couleur contrastée s'affichent l'une après l'autre.
- ▶ Par défaut, le vert est la couleur qui sera conservée.

3 Spécifiez la couleur.

- Placez le cadre central sur la couleur à conserver, puis appuyez sur la touche <◀>.
- ▶ La couleur spécifiée est enregistrée.

4 Spécifiez la plage de couleurs à conserver.

- Appuyez sur les touches <▲><▼> ou tournez la molette <◉> pour ajuster la plage.
- Pour conserver uniquement la couleur spécifiée, choisissez une grande valeur négative. Pour conserver des couleurs similaires à la couleur spécifiée, choisissez une grande valeur positive.
- Appuyez sur la touche <DISP.> pour revenir à l'écran de prise de vue.

5 Photographiez ou filmez.



L'utilisation du flash peut donner des résultats inattendus dans ce mode.

Sur certaines scènes de prise de vue, les images peuvent sembler granuleuses et les couleurs ne pas correspondre à ce que vous attendiez.

Prise de vue avec Permuter couleur

Vous pouvez remplacer une couleur d'image par une autre avant la prise de vue. Veuillez noter qu'une couleur seulement peut être remplacée.

1 Choisissez [↗s].

- Exécutez les étapes 1 et 2 de  92 et choisissez [↗s].

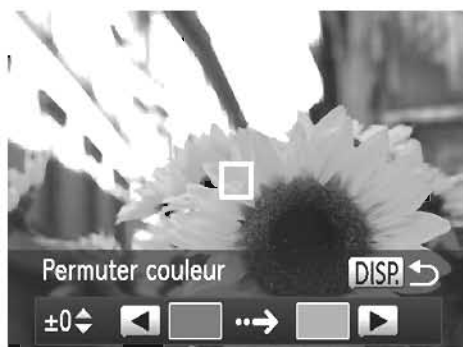

2 Accédez à l'écran de réglage.

- Appuyez sur la touche <DISP.>.
- ▶ L'image originale et l'image Permuter couleur s'affichent l'une après l'autre.
- ▶ Par défaut, le vert sera remplacé par le gris.



3 Spécifiez la couleur à remplacer.

- Placez le cadre central sur la couleur à remplacer, puis appuyez sur la touche <◀>.
- ▶ La couleur spécifiée est enregistrée.

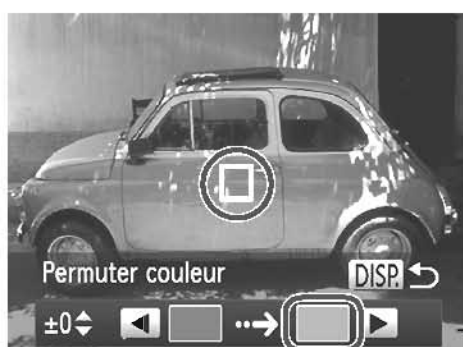

4 Spécifiez la nouvelle couleur.

- Placez le cadre central sur la nouvelle couleur, puis appuyez sur la touche <▶>.
- ▶ La couleur spécifiée est enregistrée.

5 Spécifiez la plage de couleurs à conserver.

- Appuyez sur les touches <▲><▼> ou tournez la molette  pour ajuster la plage.
- Pour remplacer uniquement la couleur spécifiée, choisissez une grande valeur négative. Pour remplacer des couleurs similaires à la couleur spécifiée, choisissez une grande valeur positive.
- Appuyez sur la touche <DISP.> pour revenir à l'écran de prise de vue.

6 Photographiez ou filmez.



L'utilisation du flash peut donner des résultats inattendus dans ce mode.

Sur certaines scènes de prise de vue, les images peuvent sembler granuleuses et les couleurs ne pas correspondre à ce que vous attendiez.

Prise de vue automatique après détection de visage (Obturateur intelligent)

Prise de vue automatique après la détection de sourires

L'appareil photo prend automatiquement des photos après avoir détecté un sourire, sans que vous ayez à appuyer sur le déclencheur.



1 Choisissez [L].

- Exécutez les étapes 1 et 2 de 89 et choisissez [L], puis appuyez sur la touche <DISP.>.
- Appuyez sur les touches <◀><▶> ou tournez la molette <⦿> pour choisir [L], puis appuyez sur la touche <DISP.>.
- ▶ L'appareil photo accède alors au mode d'attente de prise de vue et [Détec. sourire activée] s'affiche.



2 Dirigez l'appareil photo vers une personne.

- Chaque fois que l'appareil photo détecte un sourire, la lampe s'allume et il se déclenche.
- Pour suspendre la détection des sourires, appuyez sur la touche <▶>. Appuyez à nouveau sur la touche <▶> pour reprendre la détection des sourires.



Passez à un autre mode une fois la prise de vue terminée, sinon l'appareil photo continuera de prendre des photos chaque fois qu'un sourire sera détecté.



Vous pouvez également prendre une photo comme d'habitude en appuyant sur le déclencheur.

L'appareil photo détecte plus facilement les sourires si les sujets font face à l'appareil photo et ouvrent leur bouche suffisamment grand pour que leurs dents soient visibles.

Pour modifier le nombre de prises de vue, appuyez sur les touches <▲><▼> après avoir choisi [L] à l'étape 1. [Détec. clignem.] (81) n'est disponible que pour la dernière photo.

La prise de vue automatique n'est pas disponible pendant que vous maintenez enfoncée la touche <□>.

■ Utilisation du retardateur avec détection des clignements

Dirigez l'appareil photo sur une personne et appuyez sur le déclencheur à fond. L'appareil photo se déclenche environ deux secondes après la détection d'un clignement.



1 Choisissez [👤].

- Exécutez les étapes 1 et 2 de 89 et choisissez [👤], puis appuyez sur la touche <DISP.>.
- Appuyez sur les touches <◀><▶> ou tournez la molette <🔘> pour choisir [👤], puis appuyez sur la touche <DISP.>.

2 Composez la scène et enfoncez le déclencheur à mi-course.

- Assurez-vous qu'un cadre vert s'affiche autour du visage de la personne qui clignera.

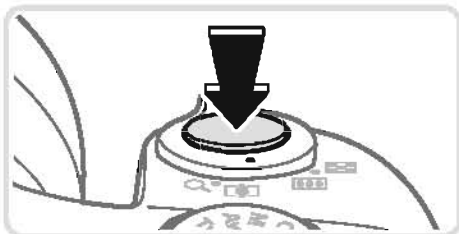

3 Appuyez sur le déclencheur à fond.

- ▶ L'appareil photo accède alors au mode d'attente de prise de vue et [Cligner pr prise photo] s'affiche.
- ▶ La lampe clignote et le son du retardateur est émis.

4 Placez-vous face à l'appareil photo et clignez.

- ▶ L'appareil photo se déclenche environ deux secondes après avoir détecté un clignement de la personne dont le visage se trouve dans le cadre.
- Pour annuler la prise de vue après avoir déclenché le retardateur, appuyez sur la touche <MENU>.





Si aucun clignement n'est détecté, clignez à nouveau lentement et délibérément.

Le clignement peut ne pas être détecté si les yeux sont obscurcis par des cheveux, un chapeau ou des lunettes.

Si le sujet ferme et ouvre les deux yeux rapidement, ceci est détecté comme un clignement.

Si aucun clignement n'est détecté, l'appareil photo se déclenche environ 15 secondes plus tard.

Pour modifier le nombre de prises de vue, appuyez sur les touches <▲><▼> après avoir choisi [👤] à l'étape 1. [Détec. clignem.] (📖 81) n'est disponible que pour la dernière photo.

Si personne ne se trouve dans le champ de prise de vue lorsque vous appuyez à fond sur le déclencheur, l'appareil photo se déclenche dès qu'une personne entre dans le champ et cligne des yeux.

Le facteur de zoom ne peut pas être modifié avec la touche <🔍> après que vous enfoncez à fond le déclencheur.

■ Utilisation du retardateur avec détection des visages

L'appareil photo se déclenche environ deux secondes après avoir détecté que le visage d'une autre personne (celui du photographe, par exemple) est entré dans le champ de prise de vue (📖 133). Ceci se révèle pratique lorsque vous souhaitez apparaître dans les photos de groupe ou dans des prises semblables.



1 Choisissez [👤].

- Exécutez les étapes 1 et 2 de 📖 89 et choisissez [📷], puis appuyez sur la touche <DISP.>.
- Appuyez sur les touches <◀><▶> ou tournez la molette <🌀> pour choisir [👤], puis appuyez sur la touche <DISP.>.

2 Composez la scène et enfoncez le déclencheur à mi-course.

- Assurez-vous qu'un cadre vert s'affiche autour du visage mis au point et des cadres blancs autour des autres visages.

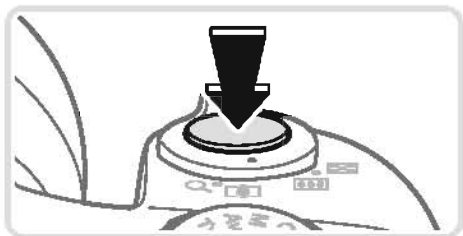

3 Appuyez sur le déclencheur à fond.

- ▶ L'appareil photo accède alors au mode d'attente de prise de vue et [Regarder vers l'appareil pour lancer le décompte.] s'affiche.
- ▶ La lampe clignote et le son du retardateur est émis.



4 Rejoignez le groupe dans le champ de prise de vue et regardez vers l'appareil photo.

- ▶ Après que l'appareil photo a détecté un nouveau visage, le clignotement de la lampe et le son du retardateur s'accélèrent. (Lorsque le flash se déclenche, la lampe reste allumée.) Environ deux secondes plus tard, l'appareil photo se déclenche.
- Pour annuler la prise de vue après avoir déclenché le retardateur, appuyez sur la touche <MENU>.



Même si votre visage n'est pas détecté une fois que vous avez rejoint les autres dans le champ de prise de vue, l'appareil photo se déclenche environ 15 secondes plus tard.

Pour modifier le nombre de prises de vue, appuyez sur les touches <▲><▼> après avoir choisi [C] à l'étape 1. [Détec. clignem.] (81) n'est disponible que pour la dernière photo.

Le facteur de zoom ne peut pas être modifié avec la touche <ZOOM IN> après que vous enfoncez à fond le déclencheur.

Prise de vue en continu à vitesse élevée (Rafale à grande vitesse HQ)

Vous pouvez prendre une série de photos à un intervalle très rapproché en maintenant enfoncé le déclencheur à fond. Pour en savoir plus sur la vitesse de la prise de vue en continu, voir « Caractéristiques » (📖274).
HQ : Haute qualité



1 Choisissez [HQ].

- Exécutez les étapes 1 et 2 de 📖89 et choisissez [HQ].

2 Prenez la photo.

- ▶ Maintenez complètement enfoncé le déclencheur pour photographier en continu.
- La prise de vue cesse lorsque vous relâchez le déclencheur ou atteignez le nombre maximum de prises de vue, après quoi [Occupé.] s'affiche et les photos sont affichées dans l'ordre dans lequel vous les avez prises.
- Chaque ensemble de photos prises en continu est géré comme un seul groupe et seule la première photo de ce groupe est affichée (📖88).



La mise au point, la luminosité de l'image et la couleur sont déterminées par la première photo.

L'écran est vide pendant que vous photographiez.

Il se peut que vous ne puissiez pas prendre immédiatement de photos après la prise de vue en continu. Veuillez noter que certains types de carte mémoire peuvent retarder davantage la prise de la photo suivante.

La prise de vue peut ralentir selon les conditions de prise de vue, les réglages de l'appareil photo et la position du zoom.

Prise de vues avec assemblage

Photographiez un sujet de grande taille en prenant plusieurs photos à différentes positions, puis utilisez le logiciel fourni (📖28) pour les combiner en un panorama.



1 Choisissez [📷] ou [📷].

- Exécutez les étapes 1 et 2 de 📖89 et choisissez [📷] ou [📷].

2 Prenez la première photo.

- ▶ La première photo détermine l'exposition et la balance des blancs.

3 Prenez d'autres photos.

- Cadrez la deuxième photo de sorte qu'elle chevauche partiellement la zone d'image de la première photo.
- Un mauvais alignement minime des portions se chevauchant sera automatiquement corrigé au moment de la combinaison des images.
- Vous pouvez prendre jusqu'à 26 photos, de la même façon que vous avez pris la deuxième photo.

4 Terminez la prise de vue.

- Appuyez sur la touche <FUNC SET>.

5 Utilisez le logiciel pour combiner les images.

- Pour des instructions sur la fusion des images, reportez-vous au *Guide d'utilisation des logiciels* (📖28).



Pour utiliser la mémorisation de la mise au point automatique, attribuez [AFL] à la touche <S> (📖155).

Filmer des vidéos variées

Filmer des vidéos en mode

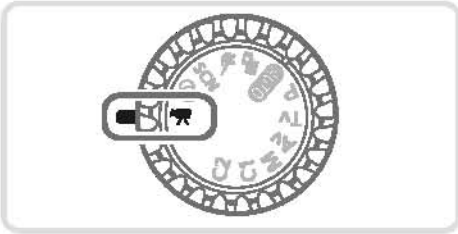

1 Activez le mode .

- Positionnez la molette modes sur .
- ▶ Des bandes noires affichées en haut et en bas de l'écran indiquent les zones d'image non enregistrées.

2 Configurez les réglages selon la vidéo (📖 260 – 271).

3 Filmez.

- Appuyez sur la touche vidéo.
- Pour arrêter l'enregistrement vidéo, appuyez à nouveau sur la touche vidéo.

Prendre des photos pendant l'enregistrement vidéo

Prenez des photos pendant l'enregistrement vidéo comme suit.



1 Pendant que vous filmez une vidéo, faites la mise au point sur un sujet.

- Assurez-vous que [📷] s'affiche et enfoncez le déclencheur à mi-course.
- ▶ La mise au point et l'exposition sont maintenant réajustées. (Cependant, l'appareil photo n'émet pas de bip.)
- ▶ L'enregistrement vidéo continue.





2 Prenez la photo.

- Appuyez sur le déclencheur à fond.
- ▶ Votre photo est enregistrée.



Prendre des photos pendant l'enregistrement vidéo peut s'avérer impossible si vous enregistrez à une vitesse lente sur une carte mémoire ou si vous n'avez pas assez de mémoire interne disponible.

 (clignotant) : Le traitement de l'image pour l'enregistrement est en cours. Vous pouvez effectuer la prise lorsque l'icône arrête de clignoter.

 : Il est impossible de prendre des photos. En modes  et ,  s'affiche pendant l'enregistrement vidéo et les photos ne peuvent pas être prises.

Lorsque vous prenez des photos pendant l'enregistrement vidéo, un écran noir et le son du déclencheur sont inclus dans la vidéo. Le flash ne se déclenche pas.

La date et l'heure de prise de vue ( 61) ne peuvent pas être enregistrées sur les images.

La fonction i-contraste ( 120) n'est pas disponible.

L'enregistrement vidéo peut s'arrêter si la prise de photos sature la mémoire interne.



Pendant l'enregistrement de vidéos [] ou [] (avec un rapport largeur-hauteur de 16:9), les photos ont un rapport largeur-hauteur de [16:9].

Pendant l'enregistrement de vidéos [] (avec un rapport largeur-hauteur de 4:3), les photos ont un rapport largeur-hauteur de [4:3].

Les images [] sont prises lorsque les rapports largeur-hauteur des photos et des vidéos ne correspondent pas.

Pendant l'enregistrement vidéo, une zone plus grande que celle affichée à l'écran est enregistrée lorsque [1] est sélectionné dans [Stab. Dynam.] ( 148).

La vitesse ISO sera de [].

■ Mémorisation ou modification de la luminosité de l'image avant la prise de vue

Avant la prise de vue, vous pouvez mémoriser l'exposition ou la modifier par incréments de 1/3 de valeur dans une plage de -3 à +3.



1 Mémorisez l'exposition.

- Appuyez sur la touche <▲> pour mémoriser l'exposition. La barre de réglage de l'exposition s'affiche.
- Pour déverrouiller l'exposition, appuyez à nouveau sur la touche <▲>.

2 Réglez l'exposition.

- Tournez la molette <⦿> pour régler l'exposition tout en regardant l'écran.

3 Filmez (📖108).

■ Filmer des vidéos iFrame

Filmez des vidéos pouvant être éditées avec un logiciel ou périphérique compatible iFrame. Vous pouvez rapidement modifier, sauvegarder et gérer des vidéos iFrame en utilisant le logiciel fourni (📖28).



1 Choisissez [📺].

- Positionnez la molette modes sur <📺>.
- Appuyez sur la touche <Ⓜ️ SET>, choisissez [📺] dans le menu puis choisissez [📺] (📖41).
- ▶ Des bandes noires affichées en haut et en bas de l'écran indiquent les zones d'image non enregistrées.

2 Filmez (📖108).



La résolution est de [1280] (📖77) et ne peut pas être modifiée.
iFrame est un format vidéo mis au point par Apple.

Filmer des vidéos pour lecture au ralenti

Vous pouvez filmer des sujets se déplaçant rapidement pour les lire ensuite au ralenti. Veuillez noter que le son n'est pas enregistré.

1 Choisissez [📷].

- Positionnez la molette modes sur <📷>.
- Appuyez sur la touche <FUNC SET>, choisissez [📷] dans le menu puis choisissez [📖] (📖41).



2 Choisissez une cadence d'enregistrement des images.

- Appuyez sur la touche <FUNC SET>, choisissez [📷] dans le menu et choisissez la cadence d'enregistrement des images désirée (📖41).
- ▶ L'option configurée est maintenant affichée.



3 Filmez (📖108).

- ▶ Une barre indiquant le temps écoulé s'affiche. La durée maximale de l'enregistrement vidéo est d'environ 30 secondes.

Cadence d'enregistrement des images	Qualité de l'image	Durée de lecture (pour un clip de 30 secondes)
[📷] 240 images/s	[320] (320 x 240)	Environ 4 minutes
[📷] 120 images/s	[640] (640 x 480)	Environ 2 minutes





Le zoom n'est pas disponible pendant l'enregistrement, même si vous déplacez la commande de zoom.

La mise au point, l'exposition et la couleur sont déterminées lorsque vous appuyez sur la touche vidéo.



La vidéo est lue au ralenti lorsque vous exécutez les étapes 1 à 3 de  160.

Vous pouvez modifier la vitesse de lecture des vidéos filmées en mode  en utilisant le logiciel fourni. Pour en savoir plus, reportez-vous au *Guide d'utilisation des logiciels* ( 28).

4

Mode P

Des prises de vue plus saisissantes, selon vos préférences

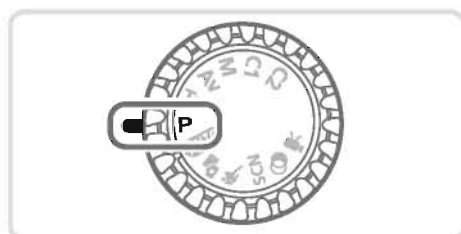

- Les instructions dans ce chapitre s'appliquent à l'appareil photo avec la molette modes positionnée sur le mode **<P>**.
- **<P>** : Programme AE ; AE : Exposition automatique
- Avant d'utiliser une fonction présentée dans ce chapitre dans les modes autres que **<P>**, assurez-vous que la fonction est disponible dans ce mode (📖 260 – 271).

Prise de vue en mode Programme AE (Mode <P>)

Vous pouvez personnaliser plusieurs réglages de fonction selon vos préférences en matière de prise de vue.



- 1 Activez le mode <P>.**
 - Positionnez la molette modes sur <P>.
- 2 Personnalisez les réglages à votre guise (📖 115 – 147), puis photographiez ou filmez.**



Si l'appareil photo ne parvient pas à obtenir une exposition adéquate lorsque vous enfoncez le déclencheur à mi-course, la vitesse d'obturation et la valeur d'ouverture s'affichent en orange. Pour obtenir une exposition adéquate, essayez d'ajuster les réglages suivants.

Activez le flash (📖 142)

Modifiez la vitesse ISO (📖 117)

Les vidéos aussi peuvent être enregistrées en mode <P> en appuyant sur la touche vidéo. Cependant, certains réglages <FUNC.> et <MENU> peuvent être ajustés automatiquement pour l'enregistrement vidéo.

Pour en savoir plus sur la plage de prise de vue en mode <P>, voir « Caractéristiques » (📖 274).

Réglage de la luminosité de l'image (Correction d'exposition)

Vous pouvez régler l'exposition standard définie par l'appareil photo par incréments de 1/3 de valeur dans une plage comprise entre -3 et +3.



- Appuyez sur la touche <▲>. Tout en regardant l'écran, appuyez sur les touches <◀><▶> ou tournez la molette <⦿> pour régler la luminosité, puis appuyez à nouveau sur la touche <▲> une fois que vous avez terminé.
- ▶ Le niveau de correction spécifié s'affiche.

Mémorisation de la luminosité/exposition de l'image (Mémorisation de l'exposition automatique)

Avant la prise de vue, vous pouvez mémoriser l'exposition ou vous pouvez spécifier séparément la mise au point et l'exposition.

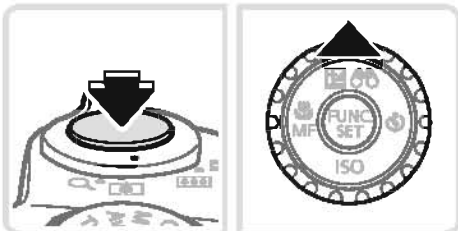

1 Mémorisez l'exposition.

- Dirigez l'appareil photo sur le sujet pour effectuer une prise de vue avec l'exposition mémorisée. Avec le déclencheur enfoncé à mi-course, appuyez sur la touche <▲>.
- ▶ [~~*~~] s'affiche et l'exposition est mémorisée.
- Pour déverrouiller l'exposition automatique, relâchez le déclencheur et appuyez à nouveau sur la touche <▲>. Dans ce cas, [~~*~~] disparaît.

2 Cadrez et prenez la photo.

- Après une prise de vue, l'exposition automatique est déverrouillée et [~~*~~] disparaît.



AE : Exposition automatique



Une fois l'exposition mémorisée, vous pouvez ajuster la combinaison de la vitesse d'obturation et de la valeur d'ouverture en tournant la molette <⦿> (Décalage du programme).

Modification de la méthode de mesure

Réglez la méthode de mesure (la manière dont la luminosité est mesurée) selon les conditions de prise de vue comme suit.



- Appuyez sur la touche <MENC SET>, choisissez [E] dans le menu et choisissez l'option désirée (141).
- ▶ L'option configurée est maintenant affichée.

 Evaluative	Convient aux conditions de prise de vue typiques, y compris en contre-jour. Règle automatiquement l'exposition en fonction des conditions de prise de vue.
 Prédominance centrale	Détermine la luminosité moyenne de la lumière sur l'ensemble de la zone d'image, calculée en considérant la luminosité dans la zone centrale comme la plus importante.
 Spot	Mesure limitée à la zone [] (zone de mesure spot). Vous pouvez également lier la zone de mesure spot à la zone AF (voir ci-dessous).

Liaison de la zone de mesure spot à la zone AF



1 Réglez la méthode de mesure sur [E].

- Exécutez les étapes ci-dessus pour choisir [E].

2 Configurez le réglage.

- Appuyez sur la touche <MENU>, choisissez [Mesure spot] sur l'onglet [M], puis choisissez [Zone AF] (142).
- ▶ La zone de mesure spot est désormais liée au mouvement de la zone AF (135).



Non disponible avec [Zone AF] réglé sur [Dét. visage] (133) ou [Suivi AF] (136).

Modification de la vitesse ISO



- Appuyez sur la touche <▼>, choisissez une option (appuyez sur les touches <◀><▶> ou tournez la molette <⊙>), puis appuyez sur la touche <FUNC/SET>.
- ▶ L'option configurée est maintenant affichée.

ISO AUTO	Règle automatiquement la vitesse ISO en fonction des conditions et du mode de prise de vue.	
ISO 80 100 125 160 200	Basse ↑ ↓ Élevée	Pour une prise de vue à l'extérieur par beau temps.
ISO 250 320 400 500 640 800		Pour une prise de vue par temps nuageux ou au crépuscule.
ISO 1000 1250 1600 2000 2500 3200 4000 5000 6400		Pour une prise de vue nocturne ou dans une pièce sombre.





Pour voir la vitesse ISO automatiquement définie lorsque l'appareil photo est réglé sur **ISO AUTO**, appuyez sur le déclencheur à mi-course.

Bien que la sélection d'une vitesse ISO inférieure puisse réduire le grain des images, elle présente un plus grand risque de flou du sujet dans certaines conditions de prise de vue.



Le choix d'une vitesse ISO élevée augmente la vitesse d'obturation, ce qui peut réduire le flou du sujet et augmenter la portée du flash. Cependant, les photos peuvent sembler granuleuses.

Pour spécifier **ISO AUTO**, appuyez sur la touche <DISP.> sur l'écran de réglage.

Ajustement du réglage

Lorsque l'appareil photo est réglé sur , la vitesse ISO maximum peut être spécifiée dans une plage de  à , et la sensibilité dans une plage de trois niveaux.

1 Accédez à l'écran de réglage.

- Appuyez sur la touche <MENU>, choisissez [Réglages ISO auto] sur l'onglet , puis appuyez sur la touche  (📖42).

2 Configurez le réglage.

- Choisissez un élément de menu à configurer, puis choisissez l'option désirée (📖42).



Vous pouvez également accéder à l'écran [Réglages ISO auto] lorsque l'écran de réglage de la vitesse ISO (📖117) s'affiche, en appuyant sur la touche <MENU>.

Modification du niveau de réduction du bruit (RB ISO élevé)

Vous pouvez choisir parmi 3 niveaux de réduction du bruit : [Standard], [Élevé], [Faible]. Cette fonction se révèle particulièrement utile lors de la prise de vue avec une vitesse ISO élevée.



Choisissez un niveau de réduction du bruit.

- Appuyez sur la touche <MENU>, choisissez [RB ISO élevé] sur l'onglet , puis choisissez l'option désirée (📖42).



Non disponible avec  ou  (📖146).

Bracketing d'exposition automatique (Mode Bracketing)

Trois images consécutives sont capturées à différents niveaux d'exposition (exposition standard, sous-exposition et surexposition) chaque fois que vous photographiez. Vous pouvez ajuster le degré de sous-exposition et de surexposition (par rapport à l'exposition standard) de -2 à $+2$ par incréments de $1/3$ de valeur.



1 Choisissez [FUNC SET].

- Appuyez sur la touche <FUNC SET>, choisissez [OFF] dans le menu puis choisissez [FUNC SET] (📖41).

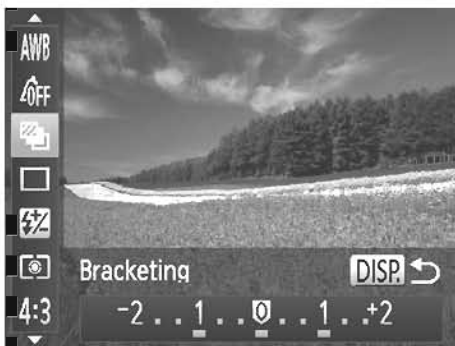

2 Configurez le réglage.

- Appuyez sur la touche <DISP.>, puis ajustez le réglage en appuyant sur les touches <◀><▶> ou en tournant la molette <🌀>.



Le bracketing d'exposition automatique est disponible uniquement en mode [📷] (📖47).

La prise de vue en continu (📖127) n'est pas disponible dans ce mode.



Si la correction d'exposition est déjà utilisée (📖115), la valeur spécifiée pour cette fonction est considérée comme le niveau d'exposition standard pour celle-ci.

Vous pouvez également accéder à l'écran de réglage de l'étape 2 en appuyant sur la touche <DISP.> lorsque l'écran de correction d'exposition (📖115) s'affiche.

Trois photos sont prises, indépendamment de la quantité spécifiée en [📷] (📖59).

En mode [Détec. clignem.] (📖81), cette fonction n'est disponible que pour la dernière photo.

Correction de la luminosité de l'image (i-contraste)

Avant la prise de vue, il est possible de détecter les zones de l'image trop claires ou trop sombres (comme les visages ou les arrière-plans) et d'ajuster automatiquement la luminosité optimale.

Pour éviter les hautes lumières délavées, spécifiez la correction de la plage dynamique. Pour préserver les détails de l'image dans les ombres, spécifiez la correction des ombres.



Dans certaines conditions de prise de vue, la correction peut être inadéquate ou peut être à l'origine de l'aspect granuleux des images.





Vous pouvez également corriger les images existantes (📖 192).

Correction de la plage dynamique (Correction DR)

Atténuez les zones claires de l'image, lesquelles pourraient autrement sembler délavées, comme suit.



- Appuyez sur la touche , choisissez  dans le menu et choisissez l'option désirée (📖 41).
- ▶ Une fois le réglage terminé,  s'affiche.

Élément	Détails	Vitesse ISO disponible (📖 117)
TOFF	—	
TAUTO	Ajustement automatique empêchant les hautes lumières délavées	[ISO AUTO], [ISO 80] – [ISO 6400]
T200%	Atténuez les hautes lumières d'environ 200 % par rapport au niveau de luminosité de [TOFF].	[ISO AUTO], [ISO 160] – [ISO 1600]
T400%	Atténuez les hautes lumières d'environ 400 % par rapport au niveau de luminosité de [TOFF].	[ISO AUTO], [ISO 320] – [ISO 1600]



La vitesse ISO (📖117) est ajustée à une vitesse dans la plage compatible si vous avez spécifié une valeur en dehors de la plage compatible indiquée ici.

Photos

Correction des ombres

Conservez automatiquement les détails de l'image dans les zones d'ombre comme suit.











- Appuyez sur la touche , choisissez  dans le menu, appuyez sur la touche **<DISP.>** et choisissez  (📖41).
- ▶ Une fois le réglage terminé,  s'affiche.

Réglage de la balance des blancs

En réglant la balance des blancs (WB, white balance), les couleurs de l'image pour la scène photographiée ou filmée seront plus naturelles.



- Appuyez sur la touche , choisissez [AWB] dans le menu et choisissez l'option désirée (📖41).
- ▶ L'option configurée est maintenant affichée.

 AWB	Auto	Définit automatiquement la balance des blancs optimale en fonction des conditions de prise de vue.
	Lum.Naturel.	Pour une prise de vue à l'extérieur par beau temps.
	Ombagé	Pour une prise de vue par temps nuageux, à l'ombre ou au crépuscule.
	Lum. Tungsten	Pour une prise de vue sous un éclairage incandescent ordinaire (tungstène) et sous un éclairage fluorescent de même couleur.
	Lum.Fluo	Pour une prise de vue sous un éclairage fluorescent blanc-chaud (ou de même couleur) ou blanc-froid.
	Lum.Fluo H	Pour une prise de vue sous un éclairage fluorescent de type lumière du jour ou sous un éclairage fluorescent de même couleur.
	Flash	Pour une prise de vue avec le flash.
	Personnalisé	Pour le réglage manuel d'une balance des blancs personnalisée (📖123).

Balance des blancs personnalisée

Pour obtenir des couleurs d'image ayant l'air naturelles sous la lumière sur votre photo, réglez la balance des blancs selon la source lumineuse de votre scène. Réglez la balance des blancs sous la même source lumineuse que celle qui éclairera votre prise.



- Exécutez les étapes de 122 pour choisir ou .
- Dirigez l'appareil photo sur un sujet complètement blanc, de sorte que tout l'écran soit blanc. Appuyez sur la touche <MENU>.
- ▶ La teinte de l'écran change une fois que les données de la balance des blancs ont été enregistrées.



Les couleurs peuvent ne pas avoir l'air naturelles si vous changez de réglages d'appareil photo après avoir enregistré les données de la balance des blancs.

Correction manuelle de la balance des blancs

Vous pouvez corriger la balance des blancs. Ce réglage peut avoir le même effet que lorsque vous utilisez un filtre de conversion de la température des couleurs ou un filtre de compensation des couleurs vendu dans le commerce.

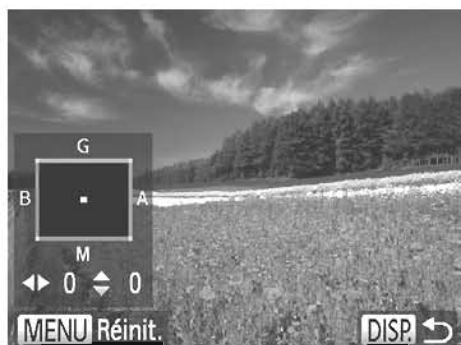

Configurez le réglage.

- Exécutez les étapes de 122 pour choisir [AWB].
- Appuyez sur la touche <DISP.>, puis sur les touches <▲><▼><◀><▶> pour ajuster le degré de correction.
- Pour réinitialiser le degré de correction, appuyez sur la touche <MENU>.
- Appuyez sur la touche <DISP.> pour terminer le réglage.



L'appareil photo conserve les degrés de correction de la balance des blancs même si vous changez d'option de balance des blancs (en exécutant les étapes à 122), mais les degrés de correction sont réinitialisés si vous enregistrez des données de balance des blancs personnalisée.



B : bleu ; A : ambre ; M : magenta ; G : vert

Un degré de correction du bleu ou de l'ambre est équivalent à environ 7 mireds sur un filtre de conversion de la température des couleurs.













(Mired : unité de température de couleur représentant la densité du filtre de conversion de la température des couleurs)

Modification des teintes de couleur de l'image (Mes couleurs)

Changez les teintes de couleur de l'image comme souhaité, en convertissant par exemple les images en sépia ou en noir et blanc.



- Appuyez sur la touche , choisissez [OFF] dans le menu et choisissez l'option désirée (📖41).
- ▶ L'option configurée est maintenant affichée.

 Sans Mes coul.	—
 Eclatant	Accentue le contraste et la saturation des couleurs ; les images sont plus nettes.
 Neutre	Atténue le contraste et la saturation des couleurs ; les images sont plus douces.
 Sépia	Crée des images au ton sépia.
 Noir et blanc	Crée des images en noir et blanc.
 Diapositive	Associe les effets Bleu vif, Vert vif et Rouge vif pour produire des couleurs naturelles et intenses à la fois comme celles d'une diapositive.
 Ton chair + clair	Éclaircit les teints de peau.
 Ton chair + sombre	Assombrit les teints de peau.
 Bleu vif	Accentue les bleus dans les images. Les sujets de couleur bleue, tels que le ciel ou l'océan, sont ainsi plus éclatants.
 Vert vif	Accentue les verts dans les images. Les sujets de couleur verte, tels que les montagnes, les feuillages et autres sujets verts, sont ainsi plus éclatants.
 Rouge vif	Accentue les rouges dans les images. Les sujets de couleur rouge sont ainsi plus éclatants.
 Couleur perso.	Ajustez le contraste, la netteté, la saturation des couleurs et d'autres qualités comme souhaité (📖126).



La balance des blancs (📖 122) ne peut pas être réglée dans les modes [Se] ou [BW].

Dans les modes [AL] et [AD], les couleurs autres que le teint de peau des personnes peuvent être modifiées. Ces réglages peuvent ne pas produire les résultats escomptés avec certains teints de peau.

Photos

Vidéos

Couleur personnalisée

Choisissez le niveau désiré pour le contraste de l'image, la netteté, la saturation des couleurs, le rouge, le vert, le bleu et les teints de peau dans une plage comprise entre 1 et 5.



1 Accédez à l'écran de réglage.

- Exécutez les étapes de 📖 125 pour choisir [Ac], puis appuyez sur la touche <DISP.>.

2 Configurez le réglage.

- Appuyez sur les touches <▲><▼> pour choisir une option, puis spécifiez la valeur en appuyant sur les touches <◀><▶> ou en tournant la molette <🌀>.
- Pour des effets plus importants/plus intenses (ou des teints de peau plus sombres), ajustez la valeur vers la droite et pour des effets plus faibles/plus clairs (ou des teints de peau plus clairs), ajustez la valeur vers la gauche.
- Appuyez sur la touche <DISP.> pour terminer le réglage.

Prise de vue en continu

Maintenez complètement enfoncé le déclencheur pour photographier en continu. Pour en savoir plus sur la vitesse de la prise de vue en continu, voir « Caractéristiques » (📖274).





1 Configurez le réglage.

- Appuyez sur la touche <FUNC/SET>, choisissez  dans le menu et choisissez l'option désirée (📖41).
- ▶ L'option configurée est maintenant affichée.

2 Prenez la photo.

- ▶ Maintenez complètement enfoncé le déclencheur pour photographier en continu.

Mode	Description
 Continue	Prise de vue en continu avec la mise au point et l'exposition déterminées lorsque vous appuyez sur le déclencheur à mi-course.
 AF en continu	Prise de vue en continu et mise au point. [Zone AF] est réglé sur [Centre] et ne peut pas être modifié.
 Affich. Pdv en continu*	Prise de vue en continu, avec la mise au point fixée à la position déterminée en mise au point manuelle. En mode [📖], la mise au point est déterminée par la première prise de vue.

* En mode [📖] (📖90), en mode de mémorisation de la mise au point automatique (📖140) ou en mode de mise au point manuelle (📖130), [] est remplacé par [].

* Pour en savoir plus sur la vitesse de la prise de vue en continu dans chaque mode, voir « Caractéristiques » (📖274).



Cette fonction ne peut pas être utilisée avec le retardateur (📖58) ou [Détec. clignem.] (📖81).

La prise de vue peut s'interrompre momentanément ou la prise de vue en continu peut ralentir selon les conditions de prise de vue, les réglages de l'appareil photo et la position du zoom.

À mesure que d'autres photos sont prises, la prise de vue peut ralentir.

La prise de vue peut ralentir si le flash se déclenche.



Si vous utilisez l'identification de visage (📖63) dans [📷], le nom enregistré sur l'image est fixé sur l'emplacement où il s'affiche sur la première photo. Même si les sujets se déplacent, le nom reste sur la même position pour les photos suivantes.

Prise de vue en gros plan (Macro)

Pour limiter la mise au point sur les sujets proches, réglez l'appareil photo sur [🌸]. Pour en savoir plus sur la plage de mise au point, voir « Caractéristiques » (📖274).

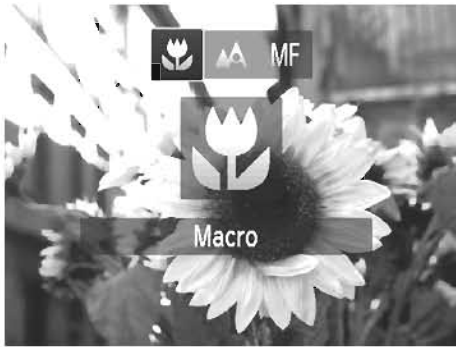

- Appuyez sur la touche <◀>, choisissez [🌸] (appuyez sur les touches <◀><▶> ou tournez la molette <⚙️>), puis appuyez sur la touche <FUNC/SET>.
- ▶ Une fois le réglage terminé, [🌸] s'affiche.



Si le flash se déclenche, un vignettage peut se produire. Prenez garde de ne pas abîmer l'objectif.

Dans la zone d'affichage de la barre jaune sous la barre de zoom, [🌸] devient gris et l'appareil photo ne fait pas la mise au point.



Pour empêcher le bougé de l'appareil photo, essayez de monter l'appareil photo sur un trépied et d'effectuer la prise de vue avec l'appareil photo réglé sur [🌸] (📖59).

Prise de vue en mode de mise au point manuelle

Lorsque la mise au point n'est pas possible en mode autofocus, utilisez la mise au point manuelle. Vous pouvez spécifier la position focale générale, puis appuyer sur le déclencheur à mi-course pour que l'appareil photo détermine la position focale optimale la plus proche de la position que vous avez spécifiée. Pour en savoir plus sur la plage de mise au point, voir « Caractéristiques » (📖274).

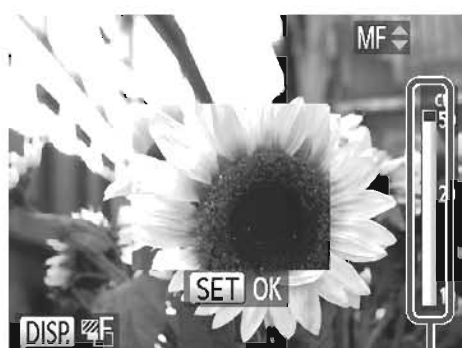

Indicateur de mise au point manuelle

1 Choisissez [MF].

- Appuyez sur la touche <◀>, choisissez [MF] (appuyez sur les touches <◀><▶> ou tournez la molette <⦿>), puis appuyez sur la touche <FUNC SET>.
- ▶ [MF] et l'indicateur de mise au point manuelle s'affichent.

2 Effectuez la mise au point.

- En vous reportant à la barre de l'indicateur de mise au point manuelle à l'écran (indiquant la distance et la position focale) et à la zone d'affichage agrandi, appuyez sur les touches <▲><▼> ou tournez la molette <⦿> pour spécifier la position focale générale.

3 Ajustez la mise au point.

- Appuyez sur le déclencheur à mi-course pour que l'appareil photo ajuste avec précision la position focale (Mise au point manuelle sécurisée).
- Vous pouvez également affiner la mise au point en appuyant sur la touche <⦿>.



Il n'est pas possible de modifier le mode de zone AF ou la taille pendant la mise au point manuelle (📖 133). Si vous souhaitez modifier le mode ou la taille de la zone AF, annulez d'abord le mode de mise au point manuelle.

La mise au point est possible en utilisant le zoom numérique (📖 55) ou le téléconvertisseur numérique (📖 132) ou en utilisant un téléviseur comme moniteur (📖 222), mais l'affichage agrandi n'apparaît pas.



Pour faire la mise au point plus précisément, essayez de fixer l'appareil photo à un trépied pour le stabiliser.

Pour masquer la zone d'affichage agrandi, appuyez sur la touche <MENU> et réglez [Point Zoom MF] sur l'onglet [📷] sur [Arrêt] (📖 42).

Pour désactiver le réglage fin automatique de la mise au point lorsque le déclencheur est enfoncé à mi-course, appuyez sur la touche <MENU> et réglez [Map man. sécur.] sur l'onglet [📷] sur [Arrêt] (📖 42).

Téléconvertisseur numérique

La distance focale de l'objectif peut être augmentée d'environ 1,5x ou 2,0x. Ceci permet de réduire le bougé de l'appareil photo étant donné que la vitesse d'obturation est plus rapide que si vous aviez effectué un zoom avant (y compris avec le zoom numérique) au même facteur de zoom.



- Appuyez sur la touche <MENU>, choisissez [Zoom numérique] sur l'onglet [📷], puis choisissez l'option désirée (📖42).
- ▶ L'affichage est agrandi et le facteur de zoom s'affiche à l'écran.



Le téléconvertisseur numérique ne peut pas être utilisé avec les options Zoom numérique (📖55) et Zoom sur pt AF (📖80).



Les distances focales respectives lors de l'utilisation des options [1.5x] et [2.0x] sont de 36 – 1800 mm et 48 – 2400 mm (équivalentes au format 24 x 36 mm).

La vitesse d'obturation peut être équivalente lorsque vous déplacez la commande de zoom à fond vers <[📷]> pour le téléobjectif maximum et lorsque vous effectuez un zoom avant pour agrandir le sujet à la même taille en exécutant l'étape 2 de 📖55.

Modification du mode Zone AF

Modifiez le mode zone AF (autofocus) selon les conditions de prise de vue comme suit.



- Appuyez sur la touche <MENU>, choisissez [Zone AF] sur l'onglet [📷], puis choisissez l'option désirée (📖42).

Détection de visage

Détecte les visages des personnes et règle la mise au point, l'exposition (mesure évaluative uniquement) et la balance des blancs ([AWB] uniquement). Après avoir dirigé l'appareil photo sur le sujet, un cadre blanc s'affiche autour du visage de la personne déterminée par l'appareil photo comme étant le sujet principal, et un maximum de deux cadres gris s'affiche autour des autres visages détectés.

Lorsque l'appareil photo détecte un mouvement, les cadres suivent les sujets en mouvement dans des limites déterminées.

Une fois que vous avez appuyé sur le déclencheur à mi-course, un maximum de neuf cadres verts s'affiche autour des visages mis au point.



Si l'appareil photo ne détecte aucun visage ou si seulement des cadres gris (pas de cadre blanc) s'affichent, une zone AF apparaît au centre de l'écran lorsque vous enfoncez le déclencheur à mi-course.

Si aucun visage n'est détecté lorsque le mode AF servo (📖137) est réglé sur [Marche], la zone AF s'affiche au centre de l'écran lorsque vous enfoncez le déclencheur à mi-course.

Exemples de visages non détectés :

Sujets éloignés ou très proches

Sujets sombres ou clairs

Visages de profil, en angle ou partiellement cachés



L'appareil photo peut confondre des sujets non humains avec des visages.

Aucune zone AF ne s'affiche si l'appareil photo ne peut pas faire la mise au point lorsque vous enfoncez le déclencheur à mi-course.

■ FlexiZone/Centre

Une zone AF est affichée. Pratique pour faire une mise au point fiable. Avec [FlexiZone], vous pouvez déplacer et redimensionner la zone AF ( 135).



Une zone AF jaune s'affiche avec [] si l'appareil photo ne peut pas faire la mise au point lorsque vous enfoncez le déclencheur à mi-course. Veuillez noter que le zoom sur le point autofocus ( 80) n'est pas possible.



Pour cadrer la scène de sorte que les sujets se trouvent au bord ou dans un coin, dirigez d'abord l'appareil photo pour capturer le sujet dans une zone AF, puis maintenez enfoncé le déclencheur à mi-course. Tout en continuant à maintenir enfoncé le déclencheur à mi-course, recadrez la scène à votre guise, puis enfoncez à fond le déclencheur (Mémorisation de la mise au point).

■ Déplacer et redimensionner les zones AF (FlexiZone)

Pour modifier la position ou la taille de la zone AF, réglez le mode de zone AF sur [FlexiZone] (📖 134).

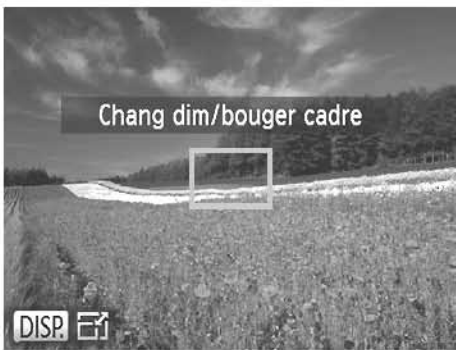

1 Préparez-vous à déplacer la zone AF.

- Appuyez sur la touche <⏏>. La zone AF devient orange.

2 Déplacez et redimensionnez la zone AF.

- Tournez la molette <🌀> pour déplacer la zone AF ou appuyez sur les touches <▲><▼><◀><▶> pour la déplacer légèrement.
- Pour ramener la zone AF sur la position initiale au centre, continuez d'appuyer sur la touche <⏏>.
- Pour réduire la taille de la zone AF, appuyez sur la touche <DISP.>. Appuyez à nouveau sur cette touche pour la ramener à sa taille initiale.

3 Finalisez le processus de réglage.

- Appuyez sur la touche <⏏>.



Les tailles de la zone AF s'affichent à une taille normale lorsque vous utilisez le zoom numérique (📖 55) ou le téléconvertisseur numérique (📖 132), et en mode mise au point manuelle (📖 130).



Vous pouvez également lier la zone de mesure spot à la zone AF (📖 116).

■ Choix des sujets sur lesquels effectuer la mise au point (Suivi AF)

Prenez la photo après avoir choisi un sujet à mettre au point en procédant comme suit.



1 Choisissez [Suivi AF].

- Exécutez les étapes de 133 pour choisir [Suivi AF].
- ▶ [-□-] s'affiche au centre de l'écran.

2 Choisissez le sujet sur lequel effectuer la mise au point.

- Dirigez l'appareil photo de sorte que [-□-] se trouve sur le sujet désiré, puis appuyez sur la touche .

- ▶ Une fois le sujet détecté, l'appareil photo émet un bip et s'affiche. Même si le sujet bouge, l'appareil photo continue de suivre le sujet dans des limites déterminées.

- ▶ Si aucun sujet n'est détecté, [-□-] s'affiche.
- Pour annuler le suivi, appuyez à nouveau sur la touche .

3 Prenez la photo.

- Appuyez sur le déclencheur à mi-course. est remplacé par un qui suit le sujet tandis que l'appareil photo continue de régler la mise au point et l'exposition (AF servo) (137).
- Appuyez sur le déclencheur à fond pour prendre la photo.
- ▶ Même après la prise de vue, reste affiché et l'appareil photo continue de suivre le sujet.



[AF servo] (voir ci-dessous) est réglé sur [Marche] et ne peut pas être modifié.

Le suivi peut se révéler impossible si les sujets sont trop petits ou se déplacent trop rapidement ou encore si la couleur ou la luminosité du sujet est trop proche de celle de l'arrière-plan.

[Zoom sur pt AF] sur l'onglet [📷] n'est pas disponible.

[🌸] n'est pas disponible.



L'appareil photo peut détecter des sujets même si vous enfoncez le déclencheur à mi-course sans appuyer sur la touche <📷>. Après la prise de vue, [📷] s'affiche au centre de l'écran.

Photos

Prise de vue avec la fonction AF servo

Grâce à ce mode, vous ne raterez plus les photos de sujets en mouvement, car l'appareil photo continue la mise au point sur le sujet et ajuste l'exposition tant que vous appuyez sur le déclencheur à mi-course.



1 Configurez le réglage.

- Appuyez sur la touche <MENU>, choisissez [AF servo] sur l'onglet [📷], puis choisissez [Marche] (📖42).

2 Effectuez la mise au point.

- La mise au point et l'exposition sont conservées à l'endroit où la zone AF bleue s'affiche tandis que vous enfoncez le déclencheur à mi-course.



La mise au point peut se révéler impossible dans certaines conditions de prise de vue.

Dans de faibles conditions d'éclairage, l'AF servo peut ne pas s'activer (les zones AF ne deviennent pas bleues) lorsque vous appuyez sur le déclencheur à mi-course. Dans ce cas, la mise au point et l'exposition sont réglées conformément au mode de zone AF spécifié.

Si vous ne parvenez pas à obtenir une exposition adéquate, la vitesse d'obturation et la valeur d'ouverture s'affichent en orange. Relâchez le déclencheur, puis enfoncez-le à nouveau à mi-course.

La prise de vue avec mémorisation de la mise au point automatique n'est pas disponible.

[Zoom sur pt AF] sur l'onglet [📷] n'est pas disponible.

Non disponible en cas d'utilisation du retardateur (📖58).

Modification du réglage de mise au point

Vous pouvez modifier le fonctionnement par défaut de l'appareil photo consistant à maintenir en continu la mise au point sur les sujets sur lesquels il est dirigé, même lorsque le déclencheur n'est pas enfoncé. À l'inverse, vous pouvez limiter la mise au point de l'appareil photo au moment où vous appuyez sur le déclencheur à mi-course.



- Appuyez sur la touche <MENU>, choisissez [AF continu] sur l'onglet [📷], puis choisissez [Arrêt] (📖42).

Marche	Permet d'éviter de rater des occasions soudaines de photo, car l'appareil photo maintient continuellement la mise au point sur les sujets jusqu'à ce que vous appuyiez sur le déclencheur à mi-course.
Arrêt	Économise la batterie, car l'appareil photo ne fait pas continuellement la mise au point.

Choix d'une personne sur laquelle effectuer la mise au point (Sélection visage)

Vous pouvez photographier après avoir choisi le visage d'une personne spécifique pour la mise au point.



1 Réglez la zone AF sur [Dét. visage] (📖 133).

2 Activez le mode Sélection visage.

- Dirigez l'appareil photo sur le visage de la personne et appuyez sur la touche .
- ▶ Lorsque [Visage sélectionné] s'affiche, un cadre s'affiche autour du visage détecté en tant que sujet principal.
- Même si le sujet bouge, le cadre du visage suit le sujet dans des limites déterminées.
- ne s'affiche pas si l'appareil photo ne détecte aucun visage.

3 Choisissez le visage sur lequel effectuer la mise au point.

- Pour basculer le cadre sur un autre visage détecté, appuyez sur la touche .
- Après avoir basculé le cadre sur tous les visages détectés, [Visage désélectionné] s'affiche et l'écran du mode de zone AF spécifié s'affiche à nouveau.

4 Prenez la photo.

- Appuyez sur le déclencheur à mi-course. Lorsque l'appareil photo a fait la mise au point, devient .
- Appuyez sur le déclencheur à fond pour prendre la photo.

Prise de vue avec mémorisation de la mise au point automatique

Il est possible de mémoriser la mise au point. Après avoir mémorisé la mise au point, la position focale reste inchangée, même lorsque vous retirez le doigt du déclencheur.

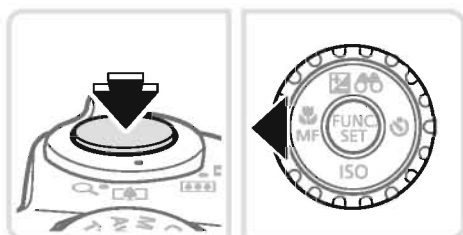

1 Mémorisez la mise au point.

- Avec le déclencheur enfoncé à mi-course, appuyez sur la touche <◀>.
- ▶ La mise au point est désormais mémorisée, et **[MF]** et l'indicateur de mise au point manuelle s'affichent.
- Pour déverrouiller la mise au point, là encore maintenez le déclencheur enfoncé à mi-course et appuyez sur la touche <◀>.

2 Cadrez et photographiez ou filmez.

Bracketing de la mise au point (Mode-Focus-BKT)

Trois images consécutives sont capturées chaque fois que vous photographiez, avec la première à la distance focale que vous avez définie manuellement et les autres à des positions focales plus éloignées et plus proches déterminées par les préréglages. La distance depuis la mise au point spécifiée peut être réglée selon trois niveaux.



1 Choisissez [M].

- Appuyez sur la touche <FUNC SET>, choisissez [OFF] dans le menu puis choisissez [M] (📖41).

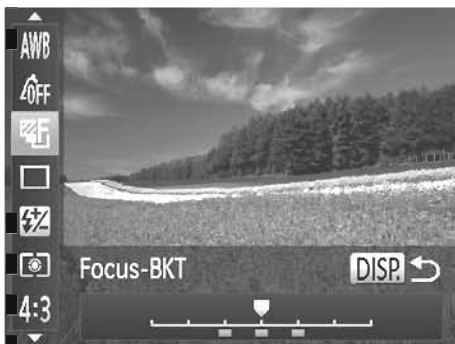

2 Configurez le réglage.

- Appuyez sur la touche <DISP.>, puis ajustez le réglage en appuyant sur les touches <◀><▶> ou en tournant la molette <◉>.



Le bracketing de la mise au point est disponible uniquement en mode [M] (📖47).

La prise de vue en continu (📖127) n'est pas disponible dans ce mode.



Vous pouvez également accéder à l'écran de réglage de l'étape 2 en choisissant [MF] à l'étape 1 de 📖130 et en appuyant sur la touche <DISP.>.

Trois photos sont prises, indépendamment de la quantité spécifiée en [C] (📖59).

En mode [Détec. clignem.] (📖81), cette fonction n'est disponible que pour la dernière photo.

Activation du flash

Le flash peut se déclencher pour chaque prise. Pour en savoir plus sur la portée du flash, voir « Caractéristiques » (📖274).



1 Soulevez le flash (📖47).

2 Configurez le réglage.

- Appuyez sur la touche <⚡>, choisissez [⚡] (appuyez sur les touches <◀><▶> ou tournez la molette <🕒>), puis appuyez sur la touche <FUNC-SET>.
- ▶ Une fois le réglage terminé, [⚡] s'affiche.



Il n'est pas possible d'accéder à l'écran de réglage en appuyant sur la touche <⚡> lorsque le flash est rabattu. Soulevez le flash manuellement au préalable.

Si le flash se déclenche, un vignettage peut se produire.

Prise de vue en mode de synchronisation lente

Avec cette option, le flash se déclenche pour augmenter la luminosité du sujet principal (des personnes, par exemple) tandis que l'appareil photo se déclenche à une vitesse d'obturation lente pour augmenter la luminosité de l'arrière-plan hors de portée du flash.

Pour en savoir plus sur la portée du flash, voir « Caractéristiques » (📖274).



1 Soulevez le flash (📖47).

2 Configurez le réglage.

- Appuyez sur la touche <⚡>, choisissez [⚡★] (appuyez sur les touches <◀><▶> ou tournez la molette <⦿>), puis appuyez sur la touche <Ⓜ/SET>.
- ▶ Une fois le réglage terminé, [⚡★] s'affiche.

3 Prenez la photo.

- Même après le déclenchement du flash, assurez-vous que le sujet principal ne bouge pas tant que le son du déclencheur est audible.



Montez l'appareil photo sur un trépied ou prenez d'autres mesures pour le stabiliser et empêcher le bougé de l'appareil photo. Par ailleurs, il est recommandé de régler [Mode Stabilisé] sur [Arrêt] lors de l'utilisation d'un trépied ou d'autres moyens pour stabiliser l'appareil photo (📖147).

Il n'est pas possible d'accéder à l'écran de réglage en appuyant sur la touche <⚡> lorsque le flash est rabattu. Soulevez le flash manuellement au préalable.

Réglage de la correction de l'exposition au flash

Comme pour la correction d'exposition régulière (📖115), vous pouvez régler l'exposition au flash par incréments de 1/3 de valeur dans une plage de -2 à +2.



- Appuyez sur la touche , choisissez  dans le menu et ajustez le réglage en appuyant sur les touches   ou en tournant la molette  (📖41).
- ▶ Une fois le réglage terminé,  s'affiche.



En présence d'un risque de surexposition, l'appareil photo ajuste automatiquement la vitesse d'obturation ou la valeur d'ouverture pendant les prises de vue avec flash pour réduire les hautes lumières délavées et photographier avec une exposition optimale. Cependant, vous pouvez désactiver le réglage automatique de la vitesse d'obturation et la valeur d'ouverture en accédant à **<MENU>** (📖42) et en réglant [Sécurité Flash] dans [Contrôle flash] sur l'onglet  sur [Arrêt].

Vous pouvez également configurer la correction d'exposition au flash en accédant à **<MENU>** (📖42) et en choisissant [Corr expo flash] dans [Contrôle flash] sur l'onglet .

Vous pouvez également accéder à l'écran **<MENU>** [Réglage fonct. flash intégré] comme suit (sauf lorsqu'un flash externe en option est monté).

Maintenez enfoncée la touche  pendant au moins une seconde.

Avec le flash dressé, appuyez sur la touche  et immédiatement après appuyez sur la touche **<MENU>**.

Prise de vue avec mémorisation de l'exposition au flash

Tout comme pour la mémorisation de l'exposition automatique (📖115), vous pouvez mémoriser l'exposition pour les prises de vue au flash.

- 1 **Soulevez le flash et réglez le flash sur  (📖142).**

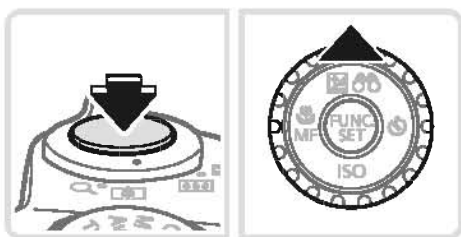

2 Mémorisez l'exposition au flash.

- Dirigez l'appareil photo sur le sujet pour effectuer une prise de vue avec l'exposition mémorisée. Avec le déclencheur enfoncé à mi-course, appuyez sur la touche <▲>.
- ▶ Le flash se déclenche et lorsque [✳] s'affiche, le niveau de puissance du flash est conservé.
- Pour déverrouiller l'exposition au flash, relâchez le déclencheur et appuyez à nouveau sur la touche <▲>. Dans ce cas, [✳] disparaît.

3 Cadrez et prenez la photo.

- Après une photo, l'exposition au flash est déverrouillée et [✳] disparaît.



FE : Exposition au flash

Photos

Modification de la synchronisation du flash

Modifiez le moment de déclenchement du flash et l'activation du déclencheur comme suit.



1 Accédez à l'écran de réglage.

- Appuyez sur la touche <MENU>, choisissez [Contrôle flash] sur l'onglet [📷], puis appuyez sur la touche <FUNC. SET> (📖42).

2 Configurez le réglage.

- Choisissez [Synchro], puis choisissez l'option désirée (📖42).

1er rideau	Le flash se déclenche juste après l'ouverture de l'obturateur.
2nd rideau	Le flash se déclenche juste avant la fermeture de l'obturateur.

Prise d'images RAW

Les images RAW sont des données « brutes » (non traitées), enregistrées avec pratiquement aucune perte de qualité de l'image par le traitement interne de l'image de l'appareil photo. Utilisez le logiciel Digital Photo Professional (📖28) pour ajuster les images RAW comme souhaité avec une perte minimale de la qualité de l'image.



- Appuyez sur la touche <Ⓜ/SET>, choisissez [JPEG] dans le menu et choisissez l'option désirée (📖41).

JPEG

Enregistre des images JPEG. Les images JPEG sont traitées dans l'appareil photo pour une qualité d'image optimale et compressées pour réduire la taille du fichier. Cependant, le processus de compression est irréversible et les images ne peuvent pas être ramenées à leur état non traité initial. Le traitement de l'image peut également entraîner une perte de la qualité de l'image.

RAW

Enregistre des images RAW. Les images RAW sont des données « brutes » (non traitées), enregistrées avec pratiquement aucune perte de qualité de l'image par le traitement de l'image de l'appareil photo. Les données ne peuvent pas être utilisées dans cet état à des fins de visualisation ou d'impression sur un ordinateur. Vous devez d'abord utiliser le logiciel fourni (Digital Photo Professional) pour convertir les images en fichiers JPEG ou TIFF ordinaires. Les images peuvent être réglées avec une perte minimale de la qualité de l'image. Pour en savoir plus sur la résolution et le nombre de prises de vue qu'une carte peut contenir, voir « Caractéristiques » (📖274).

RAW+JPEG

Enregistre deux images, RAW et JPEG, pour chaque photo. L'image JPEG peut être imprimée ou affichée sur un ordinateur sans utiliser le logiciel fourni.



Lors du transfert des images RAW (ou des images RAW et JPEG enregistrées simultanément) sur un ordinateur, utilisez toujours le logiciel fourni (📖28).

Le zoom numérique (📖55), les cachets date (📖61) et l'atténuation des yeux rouges (📖75) sont réglés sur [Arrêt] dans les modes [RAW] et [RAW+JPEG]. Par ailleurs, i-contraste (📖120), Mes couleurs (📖125) et les réglages du niveau de réduction du bruit (📖118) ne peuvent pas être configurés.



L'extension de fichier est .JPG pour les images JPEG et .CR2 pour les images RAW.

Modification du taux de compression (Qualité de l'image)

Choisissez entre les deux taux de compression suivants : [S] (Super-Fin) et [L] (Fin).

Pour des indications sur le nombre de photos qu'une carte mémoire peut contenir d'après chaque taux de compression, voir « Caractéristiques » (274).



Configurez le réglage.

- Appuyez sur la touche <FUNC SET>, choisissez [L] dans le menu, appuyez sur la touche <DISP.> et choisissez l'option désirée (41).

Modification des réglages de l'option Mode Stabilisé



1 Accédez à l'écran de réglage.

- Appuyez sur la touche <MENU>, choisissez [Param. stabil.] sur l'onglet [CAM], puis appuyez sur la touche <FUNC SET> (42).

2 Configurez le réglage.

- Choisissez [Mode Stabilisé], puis choisissez l'option désirée (42).

Continu	La stabilisation d'image optimale selon les conditions de prise de vue est automatiquement appliquée (Stabilisateur intelligent) (53).
Prise de vue*	La stabilisation de l'image est uniquement active au moment de la prise de vue.
Arrêt	La stabilisation de l'image est désactivée.

* Le réglage passe sur [Continu] pour l'enregistrement vidéo.





Si la stabilisation de l'image ne parvient pas à empêcher le bougé de l'appareil photo, montez l'appareil photo sur un trépied ou prenez d'autres mesures pour le stabiliser. Dans ce cas, réglez [Mode Stabilisé] sur [Arrêt].

■ Enregistrement vidéo avec des sujets à la taille affichée avant l'enregistrement

En principe, une fois que l'enregistrement vidéo commence, une zone d'affichage des images (champ visuel) plus petite est affichée, avec le sujet légèrement agrandi suite à la stabilisation rotationnelle de l'image. Pour filmer des sujets à la taille affichée avant l'enregistrement, vous pouvez désactiver la stabilisation de l'image.



- Exécutez les étapes de  147 pour accéder à l'écran [Param. stabil.].
- Choisissez [Stab. Dynam.], puis [2] ( 42).



Vous pouvez également régler [Mode Stabilisé] sur [Arrêt], de sorte que les sujets soient enregistrés à la taille affichée avant l'enregistrement.

5

Modes Tv, Av, M, C1 et C2

Obtenez des prises de vue plus vives, plus sophistiquées et personnalisez l'appareil photo d'après vos préférences de prise de vue

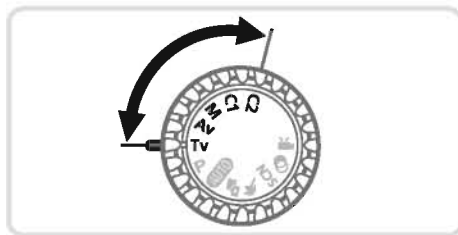

- Les instructions de ce chapitre s'appliquent à l'appareil photo réglé sur le mode respectif.

Vitesses d'obturation spécifiques (Mode <Tv>)

Réglez votre vitesse d'obturation préférée avant la prise de vue comme suit. L'appareil photo ajuste automatiquement la valeur d'ouverture d'après votre vitesse d'obturation.

Pour en savoir plus sur les vitesses d'obturation disponibles, voir « Caractéristiques » (📖274).



1 Activez le mode <Tv>.

- Positionnez la molette modes sur <Tv>.

2 Réglez la vitesse d'obturation.

- Tournez la molette <🔘> pour définir la vitesse d'obturation.



Avec des vitesses d'obturation inférieures ou égales à 1,3 seconde, vous ne pouvez pas prendre d'autres photos immédiatement, car l'appareil photo traite les images pour réduire le bruit.

Lorsque vous photographiez à une vitesse d'obturation lente sur un trépied, il est recommandé de régler [Mode Stabilisé] sur [Arrêt] (📖147).

La vitesse que vous réglez peut être automatiquement réduite au besoin si le flash se déclenche.

Avec une vitesse d'obturation inférieure ou égale à 1,3 seconde, la vitesse ISO est de $\left[\frac{ISO}{80}\right]$ et ne peut pas être modifiée.

L'affichage orange de la valeur d'ouverture lorsque vous enfoncez le déclencheur à mi-course indique que les réglages diffèrent de l'exposition standard. Ajustez la vitesse d'obturation jusqu'à ce que la valeur d'ouverture s'affiche en blanc ou utilisez le décalage automatique (📖151).



<Tv> : Valeur temporelle

Valeurs d'ouverture spécifiques (Mode <Av>)

Réglez votre valeur d'ouverture préférée avant la prise de vue comme suit. L'appareil photo ajuste automatiquement la vitesse d'obturation d'après votre valeur d'ouverture.

Pour en savoir plus sur les valeurs d'ouverture disponibles, voir « Caractéristiques » (📖274).



- 1 Activez le mode <Av>.**
 - Positionnez la molette modes sur <Av>.
- 2 Réglez la valeur d'ouverture.**
 - Tournez la molette <🔘> pour définir la valeur d'ouverture.



L'affichage orange de la vitesse d'obturation lorsque vous enfoncez le déclencheur à mi-course indique que les réglages diffèrent de l'exposition standard. Ajustez la valeur d'ouverture jusqu'à ce que la vitesse d'obturation s'affiche en blanc ou utilisez le décalage automatique (voir ci-dessous).



<Av> : Valeur d'ouverture (taille de l'ouverture faite par l'iris dans l'objectif)
 Pour éviter les problèmes d'exposition dans les modes <Tv> et <Av>, l'appareil photo peut automatiquement ajuster la vitesse d'obturation et la valeur d'ouverture, même lorsque l'exposition standard ne peut pas être obtenue autrement. Appuyez sur la touche <MENU> et réglez [Décalage auto] sur l'onglet [📷] sur [Marche] (📖42). Cependant, le décalage automatique est désactivé lorsque le flash se déclenche.

Vitesses d'obturation et valeurs d'ouverture spécifiques (Mode <M>)

Exécutez ces étapes avant la prise de vue pour régler vos vitesses d'obturation et valeur d'ouverture préférées en vue d'obtenir l'exposition désirée.

Pour en savoir plus sur les vitesses d'obturation et les valeurs d'ouverture disponibles, voir « Caractéristiques » (📖274).

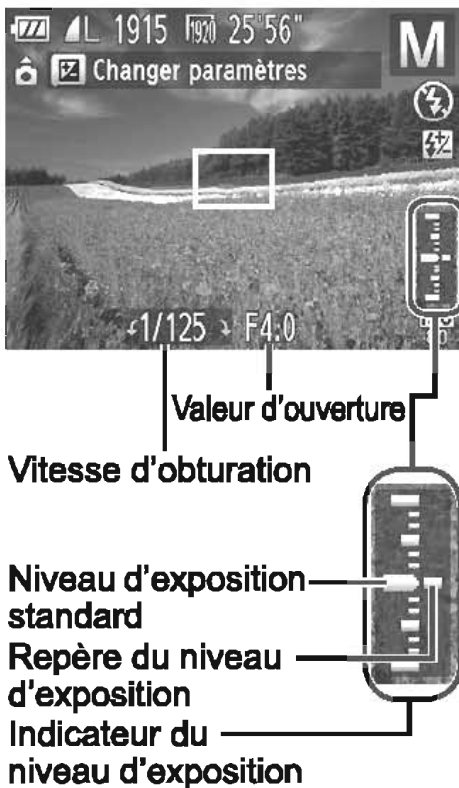

1 Activez le mode <M>.

- Positionnez la molette modes sur <M>.

2 Configurez le réglage.

- Appuyez sur la touche <▲>, choisissez un réglage de vitesse d'obturation et de valeur d'ouverture, et tournez la molette <⦿> pour spécifier une valeur.
- ▶ Un repère du niveau d'exposition reposant sur la valeur que vous avez spécifiée apparaît sur l'indicateur du niveau d'exposition pour comparaison avec le niveau d'exposition standard.
- ▶ Le repère du niveau d'exposition est indiqué en orange lorsque la différence avec l'exposition standard dépasse 2 valeurs. « -2 » ou « +2 » s'affiche en orange dans le coin inférieur droit lorsque vous appuyez sur le déclencheur à mi-course.



Après avoir défini la vitesse d'obturation ou la valeur d'ouverture, le niveau d'exposition peut changer si vous ajustez le zoom ou recadrez la photo.

La luminosité de l'écran peut changer selon la vitesse d'obturation ou la valeur d'ouverture spécifiée. Cependant, la luminosité de l'écran demeure inchangée lorsque le flash se dresse et que le mode est réglé sur [⚡].

Pour que le réglage que vous n'avez pas configuré à l'étape 2 (que ce soit la vitesse d'obturation ou la valeur d'ouverture) soit automatiquement ajusté en vue d'obtenir une exposition standard, maintenez enfoncé le déclencheur à mi-course et appuyez sur la touche <▲>. Veuillez noter que l'exposition standard peut ne pas être possible avec certains réglages.

Avec une vitesse d'obturation inférieure ou égale à 1,3 seconde, la vitesse ISO est de [ISO 80] et ne peut pas être modifiée.



<M> : Manuel

Le calcul de l'exposition standard est basé sur la méthode de mesure spécifiée (📖116).

Photos

Réglage de la puissance du flash

Choisissez parmi les trois niveaux de flash dans le mode <M>.

1 Activez le mode <M>.

- Positionnez la molette modes sur <M>.

2 Configurez le réglage.

- Appuyez sur la touche <FUNC>, choisissez [🔆] dans le menu et ajustez le réglage en appuyant sur les touches <◀><▶> ou en tournant la molette <⚙> (📖41).
- ▶ Une fois le réglage terminé, [🔆] s'affiche.



Vous pouvez également régler le niveau du flash en accédant à <MENU> (📖42) et en choisissant [Puiss flash] dans [Contrôle flash] sur l'onglet [📷].

Vous pouvez régler le niveau du flash dans le mode <Tv> ou <Av> en accédant à <MENU> (📖42), en choisissant [Contrôle flash] sur l'onglet [📷], puis en réglant [Mode flash] sur [Manuel].

Vous pouvez également accéder à l'écran <MENU> [Réglage fonct. flash intégré] comme suit (sauf si un flash externe (vendu séparément) est fixé à l'appareil photo).

Maintenez enfoncée la touche <⚡> pendant au moins une seconde.

Avec le flash dressé, appuyez sur la touche <⚡> et immédiatement après appuyez sur la touche <MENU>.

Personnalisation des informations affichées

Personnalisez les informations qui seront affichées dans divers modes d'affichage (permutés en appuyant sur la touche <DISP.>) et décidez d'afficher ou non les informations sur l'écran LCD ou le viseur.



1 Accédez à l'écran de réglage.

- Appuyez sur la touche <MENU>, choisissez [Affichage perso] sur l'onglet [📷], puis appuyez sur la touche <FUNC SET> (📖42).

2 Configurez le réglage.

- Appuyez sur les touches <▲><▼><◀><▶> ou tournez la molette <🌀> pour choisir un élément, puis appuyez sur la touche <FUNC SET>. Les éléments choisis pour l'affichage sont étiquetés avec [✓].

Dans [ÉcranLCD/Viseur], vous pouvez spécifier d'afficher ou de masquer ces informations sur l'écran LCD ou les modes d'affichage du viseur (permutés en appuyant sur la touche <DISP.>). Appuyez sur les touches <▲><▼><◀><▶> ou tournez la molette <🌀> pour choisir l'écran ([📷], [📷], [📷] ou [📷]), puis appuyez sur la touche <FUNC SET>. Pour masquer ces informations sur le mode d'affichage (accessible en appuyant sur la touche <DISP.>), ajoutez [🚫] à l'icône. Veuillez noter que le mode d'affichage actuel ne peut pas être modifié.

- Les éléments sélectionnés (étiquetés avec [✓]) seront inclus dans l'affichage.

Info photo	Affiche les informations de prise de vue (📖255).
Quadrillage	Affiche un quadrillage de référence.
Niv. électronique	Affiche le niveau électronique (📖79).
Histogramme	Affiche un histogramme (📖162), dans les modes <P>, <Tv>, <Av> et <M>.



Si vous enfoncez le déclencheur à mi-course et basculez de l'écran des réglages de l'affichage personnalisé vers l'écran de prise de vue, les réglages ne sont pas enregistrés. Les éléments grisés peuvent également être spécifiés, mais il se peut qu'ils ne s'affichent pas dans certains modes de prise de vue.



Le quadrillage n'est pas enregistré sur vos prises de vue.

Photos

Vidéos

Attribution de fonctions à la touche



1 Accédez à l'écran de réglage.

- Appuyez sur la touche **<MENU>**, choisissez [Fixer raccourci] sur l'onglet , puis appuyez sur la touche **<FUNC SET>** ( 42).

2 Configurez le réglage.









- Appuyez sur les touches **<▲><▼><◀><▶>** ou tournez la molette **<◉>** pour choisir une fonction à attribuer, puis appuyez sur la touche **<FUNC SET>**.

3 Utilisez la fonction attribuée selon vos besoins.

- Appuyez sur la touche **<Fn>** pour activer la fonction attribuée.



Pour rétablir les réglages par défaut, choisissez .

Les icônes étiquetées avec  indiquent que la fonction n'est pas disponible dans le mode de prise de vue actuel ou sous les conditions de fonction actuelles. Lorsque la fonction  ou  est utilisée, chaque fois que vous appuyez sur la touche **<Fn>**, les données de balance des blancs ( 123) sont enregistrées. En outre, les réglages de la balance des blancs sont remplacés par  ou . Lorsque la fonction  est utilisée, chaque pression sur **<Fn>** ajuste et mémorise la mise au point, et  s'affiche à l'écran. Si vous appuyez sur la touche **<Fn>** alors que la fonction  est utilisée, l'écran et l'affichage du viseur sont désactivés. Pour rétablir l'affichage, réalisez l'une des actions suivantes.

- Appuyez sur n'importe quelle touche (autre que la touche ON/OFF)
- Tenez l'appareil photo dans un autre sens
- Ouvrez et fermez l'écran
- Dressez et abaissez le flash

Sauvegarde des réglages de prise de vue

Sauvegardez les modes de prise de vue couramment utilisés et vos réglages de fonction configurés pour les réutiliser par la suite. Pour accéder ultérieurement aux réglages sauvegardés, il vous suffit de tourner la molette modes sur <C1> ou <C2>. Même les réglages généralement effacés lorsque vous changez de modes de prise de vue ou mettez l'appareil photo hors tension (comme les réglages du retardateur) peuvent être conservés de cette façon.

Réglages pouvant être sauvegardés

- Modes de prise de vue (<P>, <Tv>, <Av> et <M>)
- Éléments réglés en modes <P>, <Tv>, <Av> ou <M> (📖 115 – 152)
- Réglages du menu de prise de vue
- Positions du zoom
- Positions de mise au point manuelle (📖 130)
- Réglages Mon menu (📖 157)

1 Activez un mode de prise de vue avec les réglages que vous souhaitez sauvegarder et modifiez les réglages comme souhaité.

2 Configurez le réglage.

- Appuyez sur la touche <MENU>, choisissez [Enr. Réglage] sur l'onglet [📷], puis appuyez sur la touche <FUNC SET>.



3 Sauvegardez les réglages.

- Appuyez sur les touches <◀><▶> ou tournez la molette <🌀> pour choisir la destination, puis appuyez sur la touche <FUNC SET>.





Pour modifier les réglages sauvegardés (sauf leur mode de prise de vue), choisissez <C1> ou <C2>, modifiez les réglages, puis répétez les étapes 2 et 3. Ces détails de réglage ne sont pas appliqués aux autres modes de prise de vue.



Pour effacer les informations que vous avez sauvegardées sur <C1> ou <C2> et rétablir les valeurs par défaut, tournez la molette modes sur <C1> ou <C2> et choisissez [Réinit. tout] (📖211).

Photos

Vidéos

Sauvegarde des menus de prise de vue couramment utilisés (Mon menu)

Sauvegardez jusqu'à cinq menus de prise de vue couramment utilisés en tant que menus sur l'onglet [★], pour un accès instantané à tous ces éléments depuis un seul et même écran.



1 Accédez à l'écran de réglage.

- Appuyez sur la touche <MENU>, choisissez [Réglages Mon menu] sur l'onglet [★], puis appuyez sur la touche <FUNC SET> (📖42).

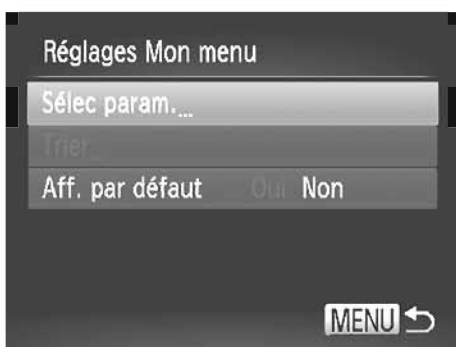

2 Configurez le réglage.

- Appuyez sur les touches <▲><▼> ou tournez la molette <⦿> pour choisir [Sélec param.], puis appuyez sur la touche <FUNC SET>.
- Appuyez sur les touches <▲><▼> ou tournez la molette <⦿> pour choisir les menus à sauvegarder (maximum 5), puis appuyez sur la touche <FUNC SET>.
- ▶ [✓] s'affiche.
- Pour annuler la sauvegarde, appuyez sur la touche <FUNC SET>. [✓] disparaît.
- Appuyez sur la touche <MENU>.



3 Réorganisez l'ordre de la liste de menus, au besoin.

- Appuyez sur les touches <▲><▼> ou tournez la molette <⊙> pour choisir [Trier], puis appuyez sur la touche <FUNC SET>.
- Appuyez sur les touches <▲><▼> ou tournez la molette <⊙> pour choisir un menu à déplacer, puis appuyez sur la touche <FUNC SET>.
- Appuyez sur les touches <▲><▼> ou tournez la molette <⊙> pour modifier l'ordre, puis appuyez sur la touche <FUNC SET>.
- Appuyez sur la touche <MENU>.



Les éléments estompés en gris à l'étape 2 peuvent également être spécifiés, mais ils peuvent ne pas être disponibles dans certains modes de prise de vue.



Pour rendre Mon menu accessible immédiatement en appuyant sur la touche <MENU> dans le mode de prise de vue, choisissez [Aff. par défaut] et appuyez sur les touches <◀><▶> pour choisir [Oui].

6

Mode de lecture

Amusez-vous à voir vos prises de vue et parcourez-les ou modifiez-les de différentes façons

- En vue de préparer l'appareil photo pour ces opérations, appuyez sur la touche <▶> pour activer le mode de lecture.



Il peut s'avérer impossible de lire ou d'éditer les images qui ont été renommées ou préalablement éditées sur un ordinateur, ou les images d'autres appareils photo.

Affichage

Après avoir pris des photos ou filmé des vidéos, vous pouvez les afficher sur l'écran comme suit.

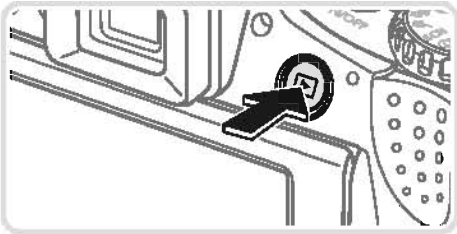

1 Activez le mode de lecture.

- Appuyez sur la touche <▶>.
- ▶ Votre dernière photo est affichée.



2 Parcourez vos images.

- Pour afficher l'image précédente, appuyez sur la touche <◀> ou tournez la molette <⦿> dans le sens inverse des aiguilles d'une montre. Pour afficher l'image suivante, appuyez sur la touche <▶> ou tournez la molette <⦿> dans le sens des aiguilles d'une montre.
- Maintenez les touches <◀><▶> enfoncées pour parcourir rapidement les images.



- Pour accéder au mode de défilement de l'affichage, tournez rapidement la molette <⦿>. Dans ce mode, tournez la molette <⦿> pour parcourir les images.
- Pour revenir au mode d'affichage image par image, appuyez sur la touche <⦿>.
- Pour parcourir les images regroupées par date de prise de vue, appuyez sur les touches <▲><▼> en mode de défilement de l'affichage.



- Les vidéos sont identifiées par une icône [SET] [📺]. Pour lire des vidéos, allez à l'étape 3.



Volume

3 Lisez les vidéos.

- Pour démarrer la lecture, appuyez sur la touche **<FUNC SET>** pour accéder au panneau de commande des vidéos, choisissez **[▶]** (appuyez sur les touches **<◀><▶>** ou tournez la molette **<◂>**), puis appuyez à nouveau sur la touche **<FUNC SET>**.

4 Réglez le volume.

- Appuyez sur les touches **<▲><▼>** pour régler le volume.

5 Suspendez la lecture.

- Pour suspendre ou reprendre la lecture, appuyez sur la touche **<FUNC SET>**.
- ▶ Une fois la vidéo terminée, **[S-F1] [A]** s'affiche.



Pour passer au mode de prise de vue depuis le mode de lecture, appuyez sur le déclencheur à mi-course.

Pour désactiver le défilement de l'affichage, appuyez sur la touche **<MENU>**, choisissez **[Défil. affich.]** sur l'onglet **[▶]**, puis choisissez **[Arrêt]**.

Si vous préférez que la photo la plus récente soit affichée lorsque vous accédez au mode de lecture, appuyez sur la touche **<MENU>**, et sur l'onglet **[▶]**, choisissez **[Poursuivre]**, puis **[Dem. enr.]**.

Pour changer la transition affichée entre les images, appuyez sur la touche **<MENU>**, choisissez **[Transition]** sur l'onglet **[▶]** et appuyez sur les touches **<◀><▶>** pour choisir l'effet.

Changement de mode d'affichage

Appuyez sur la touche <DISP.> pour voir d'autres informations à l'écran ou pour masquer les informations. Pour en savoir plus sur les informations affichées, voir  255.

Ouvrez l'écran pour l'activer lorsque l'appareil photo est sous tension. Ceci désactivera le viseur. De la même manière, fermez l'écran (orienté vers l'intérieur) pour le désactiver et activer le viseur ( 18).



Aucune information affichée



Affichage simple



Affichage d'informations détaillées





Vous permet de vérifier la mise au point ( 165)*



*Ne s'affiche pas pour les vidéos.



Vous pouvez également changer de modes d'affichage en appuyant sur la touche <DISP.> immédiatement après la prise de vue, alors que votre photo est affichée. Cependant, l'affichage simple n'est pas disponible. Pour changer de mode d'affichage d'origine, appuyez sur la touche <MENU> et choisissez [Lire info] sur l'onglet  ( 84).

Avertissement de surexposition (pour les hautes lumières de l'image)

Les hautes lumières délavées sur l'image clignotent dans l'affichage d'informations détaillées (voir ci-dessus).

Histogramme

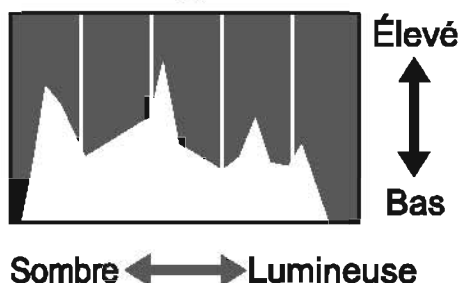

Le graphique dans l'affichage d'informations détaillées (voir ci-dessus) est un histogramme indiquant la distribution de la luminosité sur l'image. L'axe horizontal représente le niveau de luminosité et l'axe vertical le pourcentage de l'image pour chaque niveau de luminosité. L'histogramme permet de vérifier l'exposition.

Vous pouvez également accéder à l'histogramme pendant la prise de vue ( 154, 255).

Histogramme RVB

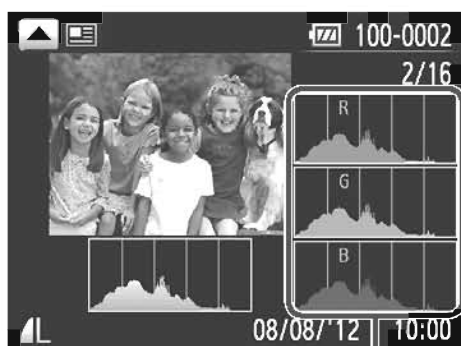

Histogramme RVB

- Pour voir un histogramme RVB, appuyez sur la touche <▲> dans l'affichage d'informations détaillées. L'histogramme RVB indique la distribution des teintes de rouge, vert et bleu sur une image. L'axe horizontal représente la luminosité R, V ou B et l'axe vertical quel pourcentage de l'image est à chaque niveau de luminosité. Cet histogramme permet de vérifier les caractéristiques de couleur de l'image.
- Appuyez à nouveau sur la touche <▲> pour revenir à l'affichage d'informations détaillées.

Vérification des personnes détectées dans l'identification de visage

Si vous faites basculer l'appareil photo en mode d'affichage simple (📖 162), les noms de cinq personnes détectées maximum enregistrées dans l'identification de visage (📖 63) s'affichent.



Basculez sur le mode d'affichage simple et vérifiez.

- Appuyez à plusieurs reprises sur la touche <DISP.> jusqu'à ce que l'affichage simple soit activé, puis appuyez sur les touches <◀><▶> pour choisir une image.
- Les noms s'affichent sur les personnes détectées.



Si vous ne souhaitez pas afficher les noms sur les images prises au moyen de l'identification de visage, appuyez sur la touche <MENU>, choisissez [Infos identifi. visages] sur l'onglet [▶], puis réglez [Affichage nom] sur [Arrêt].

Lecture des clips de Résumé vidéo

Regardez les clips vidéo enregistrés automatiquement en mode [📷] (📖86) le jour d'une prise de photos comme suit.



1 Choisissez une image.

- Les photos prises en mode [📷] sont étiquetées avec une icône [SET 📷].
- Choisissez une photo étiquetée avec [SET 📷] et appuyez sur la touche <FUNC-SET>.

2 Lisez le clip.

- Lorsque [Lire vidéo 📷 ?] s'affiche, appuyez sur les touches <◀><▶> ou tournez la molette <🔍> pour choisir [OK], puis appuyez sur la touche <FUNC-SET>.
- ▶ Le clip vidéo enregistré automatiquement le jour de la prise de photos est lu depuis le début.



Les vidéos créées en mode [📷] peuvent également être lues par date (📖169).

Au bout d'un moment, [SET 📷] cesse de s'afficher lorsque vous utilisez l'appareil photo avec l'affichage des informations désactivé (📖162).

Vérification de la mise au point

Pour vérifier la mise au point de vos photos, vous pouvez agrandir la zone d'image se trouvant dans la zone AF au moment de la prise de vue.



1 Accédez à la vérification de la mise au point.

- Appuyez sur la touche <DISP.> (📖162).
- ▶ Un cadre blanc s'affiche là où la zone AF se trouvait lorsque la mise au point a été définie.
- ▶ Des cadres gris s'affichent sur les visages détectés ultérieurement, en mode de lecture.
- ▶ La zone d'image dans le cadre orange est agrandie.



2 Changez de cadres.

- Déplacez la commande de zoom vers <Q> une fois.
- ▶ L'écran de gauche s'affiche.
- Pour passer à un cadre différent en présence de plusieurs cadres, appuyez sur la touche <FUNC/SET>.

3 Effectuez un zoom avant ou arrière, ou visualisez d'autres zones de l'image.

- Pendant que vous examinez la mise au point, utilisez la commande de zoom pour effectuer un zoom avant ou arrière. Appuyez sur les touches <▲><▼><◀><▶> pour ajuster la position d'affichage.
- Appuyez sur la touche <MENU> pour rétablir l'affichage d'origine de l'étape 1.

Navigation dans les images d'un index

En affichant plusieurs images dans un index, vous pouvez rapidement trouver les images que vous recherchez.

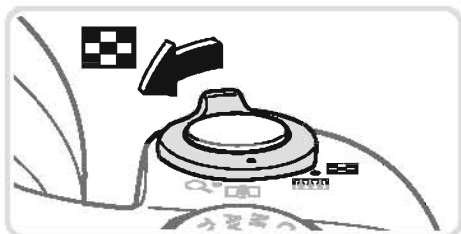

1 Affichez les images dans un index.

- Déplacez la commande de zoom vers <[carré à damier]> pour afficher les images dans un index. Si vous déplacez à nouveau la commande de zoom, le nombre d'images affichées augmente.
- Pour afficher moins d'images, déplacez la commande de zoom vers <Q>. Moins d'images s'affichent chaque fois que vous déplacez la commande de zoom.

2 Choisissez une image.

- Tournez la molette <[molette]> pour parcourir les images.
- Appuyez sur les touches <▲><▼><◀><▶> pour choisir une image.
- ▶ Un cadre orange s'affiche autour de l'image sélectionnée.
- Appuyez sur la touche <[F/MC SET]> pour voir l'image sélectionnée dans l'affichage image par image.



Trouver des images correspondant aux critères spécifiés

Trouvez rapidement les images souhaitées sur une carte mémoire pleine d'images en filtrant l'affichage des images ou en sautant entre les images d'après les critères que vous avez spécifiés. Vous pouvez également protéger (📖 175) ou supprimer (📖 179) ces images toutes à la fois.

★ Favoris	Affiche les images marquées comme favoris (📖 184).
🕒 Saut par date	Affiche les images prises à une date spécifique.
📁 Ma catégorie	Affiche les images d'une catégorie spécifique (📖 185).
📷 Image/vidéo	Affiche des photos, vidéos ou vidéos filmées en mode [📷] (📖 86).
👤 Nom	Affiche les images d'une personne enregistrée (📖 63).

Filtrage de l'affichage par [★], [☑], [📁] ou [🔍]



1 Choisissez le premier critère pour l'affichage des images ou la navigation.

- Dans l'affichage image par image (sauf l'affichage des informations détaillées), appuyez sur la touche <▲>, puis appuyez sur les touches <▲><▼> pour choisir un filtre d'affichage.
- Avec [★] sélectionné, vous ne pouvez voir que les images correspondant à ce critère en appuyant sur les touches <◀><▶>. Pour réaliser une action pour toutes ces images à la fois, appuyez sur la touche <FUNC SET> et allez à l'étape 3.

2 Choisissez le deuxième critère et vérifiez les images trouvées.

- Appuyez sur les touches <◀><▶> pour choisir un autre critère. Lorsque vous tournez la molette <🌀>, vous pouvez voir les images restreintes aux critères spécifiés.
- Pour annuler l'affichage filtré, appuyez sur la touche <MENU>.
- Pour basculer sur l'affichage filtré des images, appuyez sur la touche <FUNC SET> et allez à l'étape 3.

3 Affichez les images filtrées.

- Les images correspondant à vos critères s'affichent dans des cadres jaunes. Pour ne voir que ces images, appuyez sur les touches <◀><▶> ou tournez la molette <🌀>.
- Pour quitter l'affichage filtré des images, appuyez sur la touche <▲>, puis une fois que [Recherche d'images annulée] s'affiche, appuyez sur la touche <FUNC SET>.



Si l'appareil photo n'a trouvé aucune image correspondant à certains critères, ces critères ne sont pas disponibles.



Pour afficher ou masquer les informations, appuyez sur la touche <DISP.> à l'étape 2.

Les options d'affichage des images trouvées (à l'étape 3) comprennent « Navigation dans les images d'un index » (📖166), « Affichage des diaporamas » (📖173) et « Agrandissement des images » (📖172). Vous pouvez protéger, effacer ou imprimer toutes les images trouvées, ou encore les ajouter à un livre-photo en choisissant [Sél. ttes im. trouvées] dans « Protection des images » (📖175), « Effacement de toutes les images » (📖179), « Ajout d'images à la liste d'impression (DPOF) » (📖238) ou « Ajout d'images à un livre photo » (📖243).

Cependant, si vous reclassez les images (📖185) ou les éditez et les sauvegardez en tant que nouvelles images (📖188 – 193), un message s'affiche et l'affichage filtré des images cesse.

Photos

■ Filtrage de l'affichage par [👤]

1 Choisissez [👤].

- Exécutez les étapes 1 et 2 de 📖167, choisissez [👤] et appuyez sur la touche <FUNC SET>.

2 Choisissez une personne.

- Appuyez sur les touches <▲><▼><◀><▶> ou tournez la molette <🌀> pour choisir une personne, puis appuyez sur la touche <FUNC SET>.

3 Affichez les images filtrées.

- Exécutez l'étape 3 de 📖167 pour voir les images.

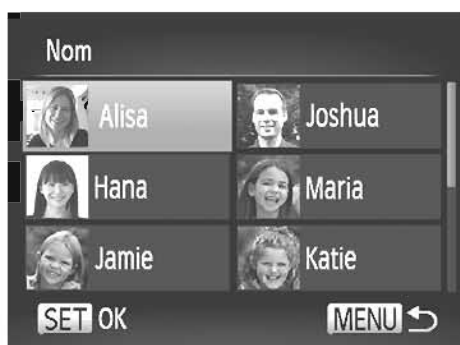

[👤] n'est pas disponible tant que des personnes ne sont pas enregistrées (📖63).

Lecture des vidéos de Résumé vidéo

Les vidéos créées en mode [] (86) peuvent être lues par date.



1 Choisissez une vidéo.

- Appuyez sur la touche <MENU>, choisissez [Lecture résumé vidéo] sur l'onglet [] puis choisissez la date.

2 Lisez la vidéo.

- Appuyez sur la touche <FUNC SET> pour lancer la lecture.

Affichage des images individuelles d'un groupe

Les images regroupées prises en mode [📷] ou [📷] (📖 87, 106) sont généralement affichées ensemble, mais vous pouvez aussi les afficher individuellement.



1 Choisissez un groupe d'images.

- Appuyez sur les touches <◀><▶> ou tournez la molette <🌀> pour choisir une image étiquetée [SET], puis appuyez sur la touche <FUNC SET>.



2 Affichez les images individuelles du groupe.

- Si vous appuyez sur les touches <◀><▶> ou tournez la molette <🌀>, seules les images du groupe s'affichent.
- Si vous appuyez sur la touche <▲>, [Afficher toutes les vues] s'affiche. Appuyez sur <FUNC SET> pour annuler la lecture de groupe.



Pendant la lecture de groupe (étape 2), vous pouvez parcourir rapidement les images « Navigation dans les images d'un index » (📖 166) et les agrandir « Agrandissement des images » (📖 172). Vous pouvez protéger, effacer ou imprimer toutes les images d'un groupe en une fois, ou encore les ajouter à un livre-photo en choisissant [Ttes images du groupe] dans « Protection des images » (📖 175), « Effacement de toutes les images » (📖 179), « Ajout d'images à la liste d'impression (DPOF) » (📖 238) ou « Ajout d'images à un livre photo » (📖 243).

Pour annuler le regroupement des images afin de les afficher individuellement, appuyez sur la touche <MENU>, choisissez [Grouper images] sur l'onglet [▶], puis choisissez [Arrêt] (📖 42). Cependant, il n'est pas possible d'annuler le regroupement des images pendant l'affichage individuel.

Modification des informations sur l'identification de visage

Si vous remarquez qu'un nom est incorrect pendant la lecture, vous pouvez le modifier ou l'effacer.

Cependant, vous ne pouvez pas ajouter de noms pour les personnes non détectées par Identification de visage (les noms ne s'affichent pas) ni pour les personnes dont les noms ont été effacés.

Changement de noms

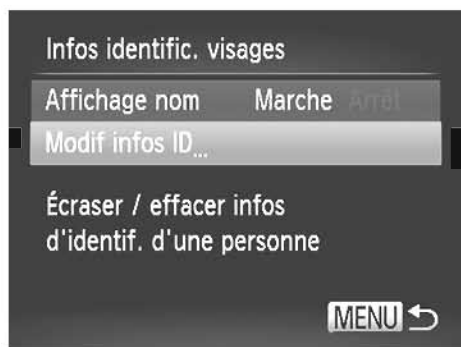

1 Accédez à l'écran de réglage.

- Appuyez sur la touche <MENU>, puis choisissez [Infos identific. visages] sur l'onglet [▶] (📖42).
- Appuyez sur les touches <▲><▼> ou tournez la molette <🌀> pour choisir [Modif infos ID], puis appuyez sur la touche <FUNC SET>.

2 Choisissez une image.

- En exécutant la procédure de 📖 160, choisissez une image et appuyez sur la touche <FUNC SET>.
- Un cadre orange s'affiche autour du visage sélectionné. Si plusieurs noms sont affichés sur une image, appuyez sur les touches <◀><▶> ou tournez la molette <🌀> pour choisir le nom à modifier, puis appuyez sur la touche <FUNC SET>.

3 Choisissez l'élément à éditer.

- Appuyez sur les touches <▲><▼><◀><▶> ou tournez la molette <🌀> pour choisir [Écraser], puis appuyez sur la touche <FUNC SET>.

4 Choisissez le nom de la personne à remplacer.

- Exécutez l'étape 2 de 📖 69 pour choisir le nom de la personne que vous souhaitez remplacer.

■ Effacement de noms

- En exécutant l'étape 3 ci-dessus, choisissez [Effacer] et appuyez sur la touche <FUNC SET>.
- Lorsque [Effacer?] s'affiche, appuyez sur les touches <◀><▶> ou tournez la molette <◉> pour choisir [OK], puis appuyez sur la touche <FUNC SET>.

Options d'affichage des images

Photos

Agrandissement des images

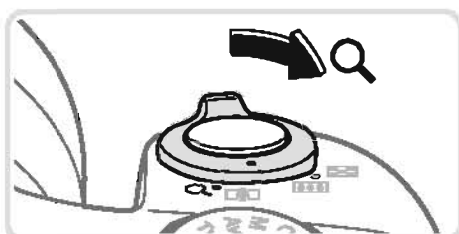

Position approximative de la zone affichée

1 Agrandissez une image.

- Si vous déplacez la commande de zoom vers <Q>, l'image est zoomée et agrandie. Vous pouvez agrandir les images jusqu'à environ 10x en maintenant la commande de zoom.
- Pour faire un zoom arrière, déplacez la commande de zoom vers <◻>. Vous pouvez revenir à l'affichage image par image en la maintenant.

2 Déplacez la position d'affichage et changez d'images selon vos besoins.

- Pour déplacer la position d'affichage, appuyez sur les touches <▲><▼><◀><▶>.
- Pour passer à d'autres images pendant le zoom, tournez la molette <◉>.



Vous pouvez revenir à l'affichage image par image depuis l'affichage agrandi en appuyant sur la touche <MENU>.

Affichage des diaporamas

Lisez automatiquement les images d'une carte mémoire comme suit.

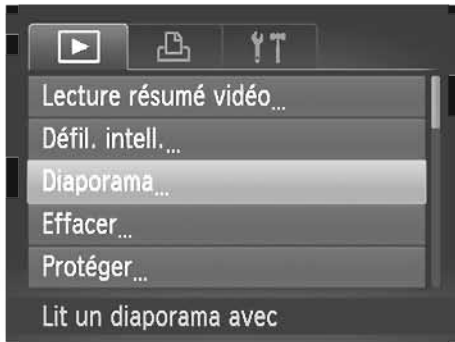

1 Accédez à l'écran de réglage.

- Appuyez sur la touche <MENU> et choisissez [Diaporama] sur l'onglet [▶] (📖42).

2 Configurez le réglage.

- Choisissez un élément de menu à configurer, puis choisissez l'option désirée (📖42).

3 Lancez la lecture automatique.

- Appuyez sur les touches <▲><▼> ou tournez la molette <⦿> pour choisir [Débuter], puis appuyez sur la touche <FUNC SET>.
- ▶ Le diaporama démarre quelques secondes après l'affichage du message [Chargement de l'image...].
- Appuyez sur la touche <MENU> pour arrêter le diaporama.



Les fonctions du Mode éco de l'appareil photo (📖38) sont désactivées pendant les diaporamas.



Pour suspendre ou reprendre un diaporama, appuyez sur la touche <FUNC SET>. Vous pouvez passer à d'autres images pendant la lecture en appuyant sur les touches <◀><▶> ou en tournant la molette <⦿>. Pour effectuer une avance rapide ou un retour rapide, maintenez enfoncées les touches <◀><▶>. [Durée lecture] ne peut pas être modifié lorsque [Bulles] est choisi dans [Effet]. Vous pouvez également lancer un diaporama à partir de l'affichage image par image en maintenant enfoncée la touche <FUNC SET> et en appuyant immédiatement sur la touche <S>.

Lecture automatique d'images semblables (Défilement intelligent)

En se basant sur l'image actuelle, l'appareil photo offre quatre images semblables que vous pourriez souhaiter voir. Après avoir choisi d'afficher une de ces images, l'appareil photo offre quatre autres images. C'est un moyen agréable de lire des images dans un ordre inattendu. Essayez cette fonction après avoir pris plusieurs photos dans différents types de scènes.



1 Choisissez le défilement intelligent.

- Appuyez sur la touche <MENU>, choisissez [Défil. intell.] sur l'onglet [▶] puis appuyez sur la touche <FUNC SET> (📖 42).
- ▶ Quatre images proposées s'affichent.

2 Choisissez une image.

- Appuyez sur les touches <▲><▼><◀><▶> pour choisir l'image que vous souhaitez afficher ensuite.
- ▶ L'image choisie est affichée au centre, entourée des quatre autres images candidates.
- Pour l'affichage plein écran de l'image centrale, appuyez sur la touche <FUNC SET>. Pour rétablir l'affichage d'origine, appuyez à nouveau sur la touche <FUNC SET>.
- Appuyez sur la touche <MENU> pour rétablir l'affichage image par image.



Seules les photos prises avec cet appareil photo sont lues avec le défilement intelligent.

Le défilement intelligent n'est pas disponible si :

Il y a moins de 50 photos prises avec cet appareil photo

Une image non prise en charge est actuellement affichée

Les images apparaissent dans l'affichage filtré (📖 166)

Pendant la lecture de groupe (📖 170)

Protection des images

Protégez les images importantes pour empêcher l'effacement accidentel par l'appareil photo (📖179).

Choix d'une méthode de sélection



1 Accédez à l'écran de réglage.

- Appuyez sur la touche <MENU> et choisissez [Protéger] sur l'onglet [▶] (📖42).



2 Choisissez une méthode de sélection.

- Choisissez un élément de menu et un réglage comme souhaité (📖42).
- Pour revenir à l'écran de menu, appuyez sur la touche <MENU>.



Les images protégées sur une carte mémoire sont effacées si vous formatez la carte (📖203, 204).



Les images protégées ne peuvent pas être effacées à l'aide de la fonction Effacer de l'appareil photo. Pour les effacer de cette façon, annulez d'abord la protection.

Sélection individuelle des images

1 Choisissez [Choisir].

- En exécutant l'étape 2 ci-dessus, choisissez [Choisir] et appuyez sur la touche <FUNC SET>.



2 Choisissez une image.

- Appuyez sur les touches <◀><▶> ou tournez la molette <⦿> pour choisir une image, puis appuyez sur la touche <FUNC SET>. [OK] s'affiche.
- Pour annuler la sélection, appuyez à nouveau sur la touche <FUNC SET>. [OK] disparaît.
- Répétez ce processus pour spécifier d'autres images.

3 Protégez l'image.

- Appuyez sur la touche <MENU>. Un message de confirmation s'affiche.
- Appuyez sur les touches <◀><▶> ou tournez la molette <⦿> pour choisir [OK], puis appuyez sur la touche <FUNC SET>.



Les images ne sont pas protégées si vous passez en mode de prise de vue ou mettez l'appareil photo hors tension avant de terminer le processus de réglage à l'étape 3.

Sélection d'une plage

1 Choisissez [Sélectionner série].

- En exécutant l'étape 2 de 175, choisissez [Sélectionner série] et appuyez sur la touche <FUNC SET>.

2 Choisissez une première image.

- Appuyez sur la touche <FUNC SET>.





- Appuyez sur les touches <◀><▶> ou tournez la molette <⦿> pour choisir une image, puis appuyez sur la touche <FUNC SET>.

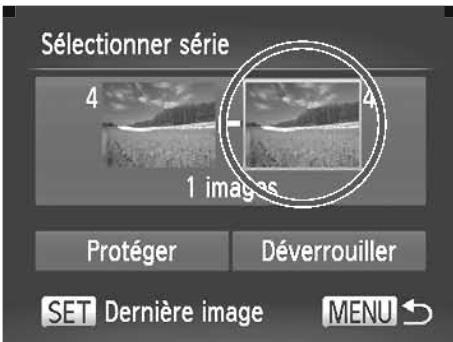

3 Choisissez une dernière image.

- Appuyez sur la touche <▶> pour choisir [Dernière image], puis appuyez sur la touche <FUNC SET>.



- Appuyez sur les touches <◀><▶> ou tournez la molette <⦿> pour choisir une image, puis appuyez sur la touche <FUNC SET>.
- Les images avant la première image ne peuvent pas être sélectionnées comme dernière image.



4 Protégez les images.

- Appuyez sur la touche <▼> pour choisir [Protéger], puis appuyez sur la touche <FUNC SET>.





Vous pouvez également choisir la première ou dernière image en tournant la molette <⦿> lorsque l'écran supérieur des étapes 2 et 3 est affiché.

Spécification de toutes les images en une fois

1 Choisissez [Sél. toutes vues].

- En exécutant l'étape 2 de  175, choisissez [Sél. toutes vues] et appuyez sur la touche .

2 Protégez les images.

- Appuyez sur les touches   ou tournez la molette  pour choisir [Protéger], puis appuyez sur la touche .



Pour annuler la protection des groupes d'images, choisissez [Déverrouiller] à l'étape 4 de « Sélection d'une plage » ou à l'étape 2 de « Spécification de toutes les images en une fois ».

Effacement d'images

Vous pouvez choisir et effacer les images inutiles une par une. Prenez garde lorsque vous effacez des images, car elles ne peuvent pas être récupérées. Cependant, les images protégées (📖 175) ne peuvent pas être effacées.

1 Choisissez l'image à effacer.

- Appuyez sur les touches <◀><▶> ou tournez la molette <⦿> pour choisir une image.

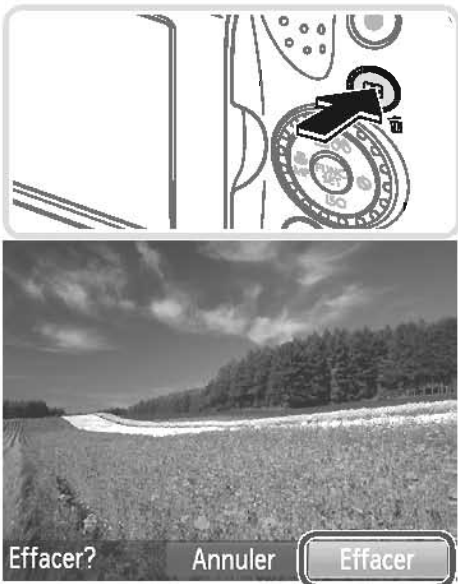

2 Effacez l'image.

- Appuyez sur la touche <⌫>.
- Lorsque [Effacer?] s'affiche, appuyez sur les touches <◀><▶> ou tournez la molette <⦿> pour choisir [Effacer], puis appuyez sur la touche <Fn/SET>.
- ▶ L'image actuelle est maintenant effacée.
- Pour annuler l'effacement, appuyez sur les touches <◀><▶> ou tournez la molette <⦿> pour choisir [Annuler], puis appuyez sur la touche <Fn/SET>.



Si vous appuyez sur la touche <⌫> alors que les images [RAW+JPEG] sont affichées, vous aurez l'option de choisir [Effacer RAW], [Effacer JPEG] ou [Effacer RAW+JPEG] pour la suppression.

Effacement de toutes les images

Vous pouvez effacer toutes les images en même temps. Prenez garde lorsque vous effacez des images, car elles ne peuvent pas être récupérées. Cependant, les images protégées (📖 175) ne peuvent pas être effacées.

Choix d'une méthode de sélection

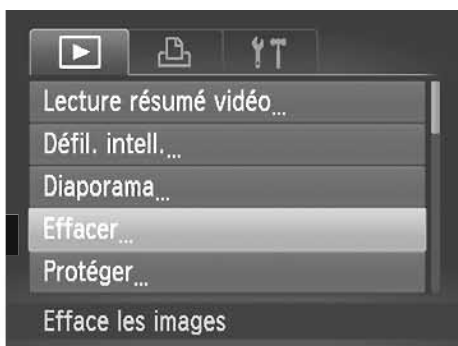

1 Accédez à l'écran de réglage.

- Appuyez sur la touche <MENU> et choisissez [Effacer] sur l'onglet [▶] (📖42).

2 Choisissez une méthode de sélection.

- Appuyez sur les touches <▲><▼> pour choisir une méthode de sélection, puis appuyez sur la touche <FUNC SET>.
- Pour revenir à l'écran de menu, appuyez sur la touche <MENU>.

Sélection individuelle des images

1 Choisissez [Choisir].

- En exécutant l'étape 2 ci-dessus, choisissez [Choisir] et appuyez sur la touche <FUNC SET>.



2 Choisissez une image.

- Une fois l'étape 2 exécutée à 📖176 pour choisir une image, [✓] s'affiche.
- Pour annuler la sélection, appuyez à nouveau sur la touche <FUNC SET>. [✓] disparaît.
- Répétez ce processus pour spécifier d'autres images.

3 Effacez l'image.

- Appuyez sur la touche <MENU>. Un message de confirmation s'affiche.
- Appuyez sur les touches <◀><▶> ou tournez la molette <⦿> pour choisir [OK], puis appuyez sur la touche <FUNC SET>.



Sélection d'une page

1 Choisissez [Sélectionner série].

- En exécutant l'étape 2 de  185, choisissez [Sélectionner série] et appuyez sur la touche .

2 Choisissez les images.

- Exécutez les étapes 2 et 3 de  176 pour spécifier les images.



3 Effacez les images.

- Appuyez sur la touche  pour choisir [Effacer], puis appuyez sur la touche .



Spécification de toutes les images en une fois

1 Choisissez [Sél. toutes vues].

- En exécutant l'étape 2 de  185, choisissez [Sél. toutes vues] et appuyez sur la touche .

2 Effacez les images.

- Appuyez sur les touches   ou tournez la molette  pour choisir [OK], puis appuyez sur la touche .



Rotation des images

Changez l'orientation des images et sauvegardez-les comme suit.

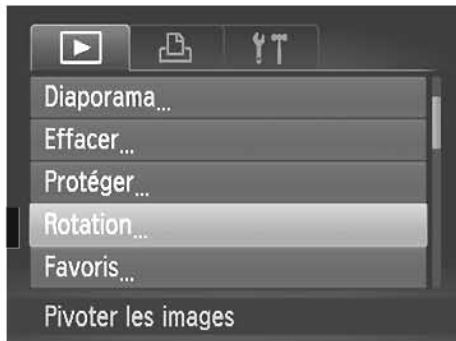

1 Choisissez [Rotation].

- Appuyez sur la touche <MENU> et choisissez [Rotation] sur l'onglet [▶] (📖42).



2 Faites pivoter l'image.

- Appuyez sur les touches <◀><▶> ou tournez la molette <🌀> pour choisir une image.
- L'image est pivotée de 90° chaque fois que vous appuyez sur la touche <FUNC SET>.
- Pour revenir à l'écran de menu, appuyez sur la touche <MENU>.



Les vidéos avec une qualité d'image de [1920] ou [1280] ne peuvent pas être pivotées.

La rotation n'est pas possible lorsque [Rotation auto] est réglé sur [Arrêt] (📖183).

Désactivation de la rotation automatique

Exécutez ces étapes pour désactiver la rotation automatique par l'appareil photo, ce qui fait pivoter les images prises à la verticale pour les afficher verticalement.

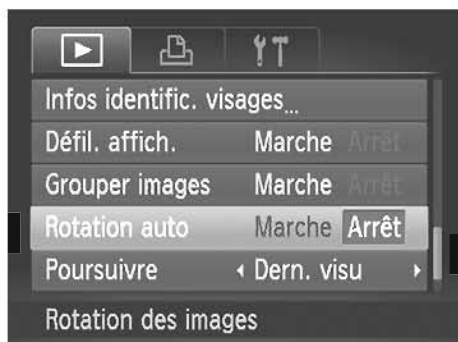

- Appuyez sur la touche <MENU>, choisissez [Rotation auto] sur l'onglet [▶], puis choisissez [Arrêt] (📖42).



Les images ne peuvent pas être pivotées (📖182) lorsque vous réglez [Rotation auto] sur [Arrêt]. Par ailleurs, les images déjà pivotées s'affichent dans le sens original.

En mode de défilement intelligent (📖174), même si [Rotation auto] est réglé sur [Arrêt], les images prises à la verticale s'affichent verticalement et les images pivotées s'affichent dans le sens de leur rotation.

Catégories d'images

Vous pouvez marquer les images comme favoris ou les attribuer aux groupes Ma catégorie (📖 185). En choisissant une catégorie dans la lecture filtrée, vous pouvez restreindre les opérations suivantes à toutes ces images.

Affichage (📖 160), Affichage des diaporamas (📖 173), Protection des images (📖 175), Effacement d'images (📖 179), Ajout d'images à la liste d'impression (DPOF) (📖 238), Ajout d'images à un livre photo (📖 243)

Photos

Vidéos

Marquage des images comme favoris



1 Choisissez [Favoris].

- Appuyez sur la touche <MENU> et choisissez [Favoris] sur l'onglet [▶] (📖 42).



2 Choisissez une image.

- Appuyez sur les touches <◀><▶> ou tournez la molette <⦿> pour choisir une image, puis appuyez sur la touche <FUNC SET>. [★] s'affiche.
- Pour annuler le marquage d'une image, appuyez à nouveau sur la touche <FUNC SET>. [★] disparaît.
- Répétez ce processus pour choisir d'autres images.

3 Finalisez le processus de réglage.

- Appuyez sur la touche <MENU>. Un message de confirmation s'affiche.
- Appuyez sur les touches <◀><▶> ou tournez la molette <⦿> pour choisir [OK], puis appuyez sur la touche <FUNC SET>.



Les images ne sont pas marquées comme favoris si vous passez en mode de prise de vue ou mettez l'appareil photo hors tension avant de terminer le processus de réglage à l'étape 3.



Les images favorites sont classées trois étoiles (★★★☆☆) lorsqu'elles sont transférées vers des ordinateurs sous Windows 7 ou Windows Vista. (Ne s'applique pas aux vidéos ou aux images RAW.)

Photos

Vidéos

Organisation des images par catégorie (Ma catégorie)

Vous pouvez organiser les images en catégories. Veuillez noter que les images sont automatiquement classées en catégorie au moment de la prise de vue, d'après les conditions de prise de vue.

: Images avec des visages détectés ou images prises en mode ou .

: Images détectées comme , ou en mode <AUTO>, ou images prises en mode .

: Images prises en mode , ou .

Choix d'une méthode de sélection

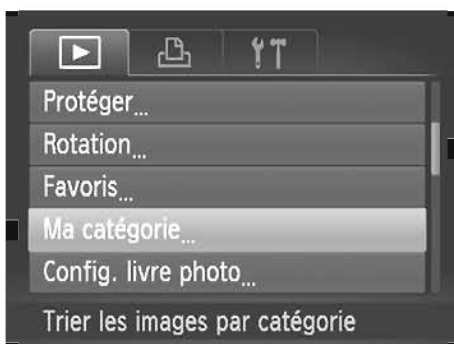

1 Accédez à l'écran de réglage.

- Appuyez sur la touche <MENU>, puis choisissez [Ma catégorie] sur l'onglet (📖42).

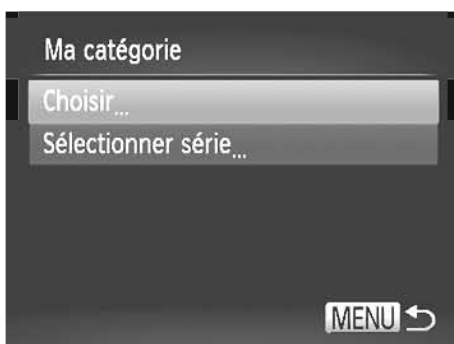

2 Choisissez une méthode de sélection.

- Choisissez un élément de menu et un réglage comme souhaité (📖42).
- Pour revenir à l'écran de menu, appuyez sur la touche <MENU>.

■ Sélection individuelle des images

1 Choisissez [Choisir].



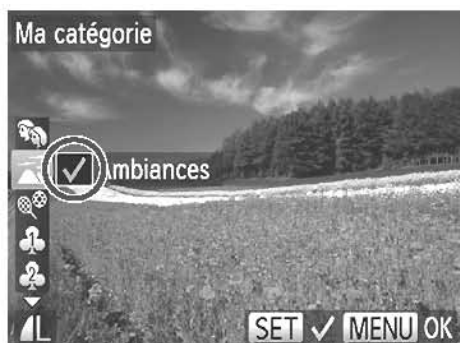

- En exécutant l'étape 2 de  185, choisissez [Choisir] et appuyez sur la touche .

2 Choisissez une image.

- Appuyez sur les touches   ou tournez la molette  pour choisir une image.



3 Choisissez une catégorie.

- Appuyez sur les touches   pour choisir une catégorie, puis appuyez sur la touche . [✓] s'affiche.
- Pour annuler la sélection, appuyez à nouveau sur la touche . [✓] disparaît.
- Répétez ce processus pour choisir d'autres images.

4 Finalisez le processus de réglage.

- Appuyez sur la touche **<MENU>**. Un message de confirmation s'affiche. Appuyez sur les touches   ou tournez la molette  pour choisir [OK], puis appuyez sur la touche .



Les images ne sont pas attribuées à une catégorie si vous passez en mode de prise de vue ou mettez l'appareil photo hors tension avant de terminer le processus de réglage à l'étape 4.

■ Sélection d'une plage

1 Choisissez [Sélectionner série].

- En exécutant l'étape 2 de  185, choisissez [Sélectionner série] et appuyez sur la touche < >.

2 Choisissez les images.

- Exécutez les étapes 2 et 3 de  176 pour spécifier les images.



3 Choisissez une catégorie.

- Appuyez sur la touche <▼> pour choisir le type d'image, puis appuyez sur les touches <◀><▶> ou tournez la molette < > pour choisir une catégorie.

4 Finalisez le processus de réglage.

- Appuyez sur la touche <▼> pour choisir [Sélectionner], puis appuyez sur la touche < >.



Vous pouvez effacer la sélection de toutes les images dans la catégorie [Sélectionner série] en choisissant [Désélectionner] à l'étape 4.



L'édition des images (📖 188 – 193) est disponible uniquement si la carte mémoire dispose d'assez d'espace libre.

Photos

Recadrage des images

Sauvegardez une copie des images à une résolution inférieure.



1 Choisissez [Recadrer].

- Appuyez sur la touche <MENU> et choisissez [Recadrer] sur l'onglet [▶] (📖 42).

2 Choisissez une image.

- Appuyez sur les touches <◀><▶> ou tournez la molette <🌀> pour choisir une image, puis appuyez sur la touche <FUNC SET>.

3 Choisissez une taille d'image.

- Appuyez sur les touches <◀><▶> ou tournez la molette <🌀> pour choisir la taille, puis appuyez sur la touche <FUNC SET>.
- ▶ [Enregistrer nouvelle image ?] s'affiche.



4 Sauvegardez la nouvelle image.

- Appuyez sur les touches <◀><▶> ou tournez la molette <🌀> pour choisir [OK], puis appuyez sur la touche <FUNC SET>.
- ▶ L'image est désormais sauvegardée dans un nouveau fichier.



5 Examinez la nouvelle image.

- Appuyez sur la touche <MENU>. [Afficher nouvelle image ?] s'affiche.
- Appuyez sur les touches <◀><▶> ou tournez la molette <⦿> pour choisir [Oui], puis appuyez sur la touche <Ⓜ>.
- ▶ L'image sauvegardée est désormais affichée.



L'édition n'est pas possible pour les images sauvegardées en tant que [XS] à l'étape 3.

Les images RAW ne peuvent pas être éditées.



Les images ne peuvent pas être recadrées à une résolution supérieure.

Rognage

Vous pouvez spécifier une zone d'une image pour la sauvegarder dans un autre fichier d'image.

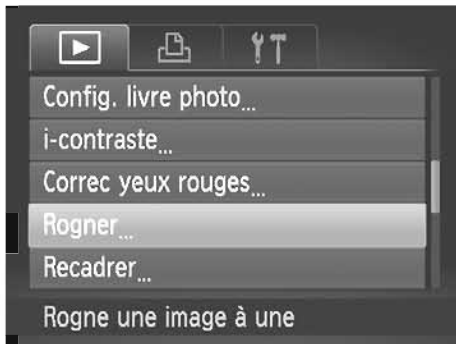

Zone de rognage

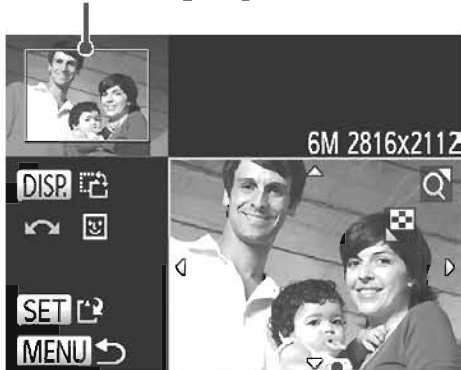

Prévisualisation de
l'image après le rognage
Résolution après le rognage



1 Choisissez [Rogner].

- Appuyez sur la touche <MENU> et choisissez [Rogner] sur l'onglet [▶] (📖 42).

2 Choisissez une image.

- Appuyez sur les touches <◀><▶> ou tournez la molette <⦿> pour choisir une image, puis appuyez sur la touche <FUNC SET>.

3 Ajustez le cadre de rognage.

- ▶ Un cadre s'affiche autour de la partie de l'image qui sera rognée.
- ▶ L'image d'origine est affichée dans le coin supérieur gauche et une prévisualisation de l'image rognée est affichée dans le coin inférieur droit.
- Pour redimensionner le cadre, déplacez la commande de zoom.
- Pour déplacer le cadre, appuyez sur les touches <▲><▼><◀><▶>.
- Pour modifier l'orientation du cadre, appuyez sur la touche <DISP.>.
- Les visages détectés sur l'image sont entourés des cadres gris sur l'image supérieure gauche. Pour rognar l'image selon ce cadre, tournez la molette <⦿> pour basculer sur l'autre cadre.
- Appuyez sur la touche <FUNC SET>.

4 Sauvegardez l'image modifiée en tant que nouvelle image et examinez-la.

- Exécutez les étapes 4 et 5 de 📖 188.



L'édition n'est pas possible pour les images prises à une résolution de [S] (📖 74) ou recadrées à [XS] (📖 188).

Les images RAW ne peuvent pas être éditées.



Les images compatibles avec le rognage ont le même rapport largeur-hauteur après le rognage.

Les images rognées ont une résolution inférieure aux images non rognées.

Photos

Modification des teintes de couleur de l'image (Mes couleurs)

Vous pouvez ajuster les couleurs de l'image, puis sauvegarder l'image éditée comme fichier distinct. Pour en savoir plus sur chaque option, voir 125.

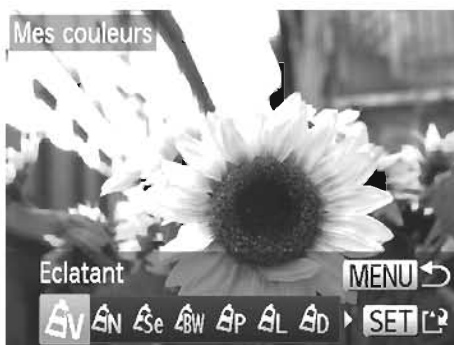
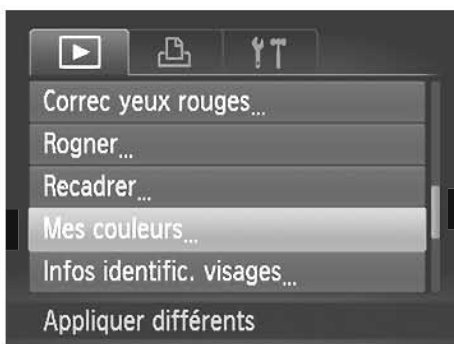

1 Choisissez [Mes couleurs].

- Appuyez sur la touche <MENU>, puis choisissez [Mes couleurs] sur l'onglet (42).

2 Choisissez une image.

- Appuyez sur les touches <◀><▶> ou tournez la molette pour choisir une image, puis appuyez sur la touche <FUNC SET>.

3 Choisissez une option.

- Appuyez sur les touches <◀><▶> ou tournez la molette pour choisir une option, puis appuyez sur la touche <FUNC SET>.

4 Sauvegardez l'image modifiée en tant que nouvelle image et examinez-la.

- Exécutez les étapes 4 et 5 de 188.



La qualité des photos que vous éditez de manière répétée de cette façon diminue à chaque fois et il se peut que vous n'obteniez pas la couleur désirée.

Les couleurs des images RAW ne peuvent pas être éditées.



- La couleur des images éditées avec cette fonction peut légèrement varier de la couleur des images prises avec Mes couleurs (125).

Correction de la luminosité de l'image (i-contraste)

Les zones de l'image excessivement sombres (comme les visages ou les arrière-plans) peuvent être détectées et automatiquement ajustées à une luminosité optimale. Un contraste général de l'image insuffisant est également automatiquement corrigé pour faire mieux ressortir les sujets. Choisissez parmi quatre degrés de correction, puis sauvegardez l'image en tant que fichier distinct.

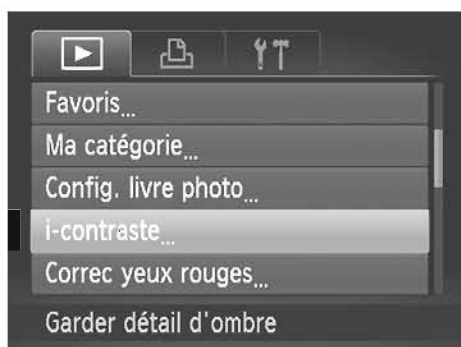

1 Choisissez [i-contraste].

- Appuyez sur la touche <MENU> et choisissez [i-contraste] sur l'onglet [] (42).

2 Choisissez une image.

- Appuyez sur les touches <<>> ou tournez la molette <> pour choisir une image, puis appuyez sur la touche <FLM/SET>.

3 Choisissez une option.

- Appuyez sur les touches <<>> ou tournez la molette <> pour choisir une option, puis appuyez sur la touche <FLM/SET>.

4 Sauvegardez l'image modifiée en tant que nouvelle image et examinez-la.

- Exécutez les étapes 4 et 5 de 188.



Pour certaines images, la correction peut se révéler imprécise ou provoquer l'aspect granuleux des images.

Les images peuvent sembler granuleuses après des modifications répétées au moyen de cette fonction.

Les images RAW ne peuvent pas être éditées de cette façon.



Si [Auto] ne produit pas les résultats escomptés, essayez de corriger les images en utilisant [Faible], [Moyen] ou [Élevé].

Correction des yeux rouges

Corrige automatiquement les images affectées par le phénomène des yeux rouges. Vous pouvez sauvegarder l'image corrigée en tant que fichier distinct.

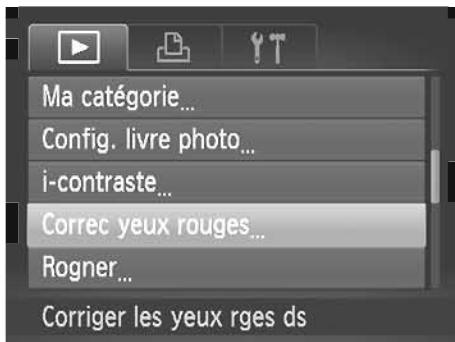

1 Choisissez [Correc yeux rouges].

- Appuyez sur la touche <MENU> et choisissez [Correc yeux rouges] sur l'onglet [▶] (📖42).

2 Choisissez une image.

- Appuyez sur les touches <◀><▶> ou tournez la molette <🌀> pour choisir une image.

3 Corrigez l'image.

- Appuyez sur la touche <FUNC SET>.
- ▶ Les yeux rouges détectés par l'appareil photo sont à présent corrigés et les cadres s'affichent autour des zones de l'image corrigées.
- Agrandissez ou réduisez les images au besoin. Exécutez les étapes de 📖172.



4 Sauvegardez l'image modifiée en tant que nouvelle image et examinez-la.

- Appuyez sur les touches <▲><▼><◀><▶> ou tournez la molette <🌀> pour choisir [Nouv. Fichier], puis appuyez sur la touche <FUNC SET>.
- ▶ L'image est désormais sauvegardée dans un nouveau fichier.
- Exécutez l'étape 5 de 📖189.



Il arrive que certaines images ne soient pas corrigées précisément. Pour écraser l'image d'origine avec l'image corrigée, choisissez [Ecraser] à l'étape 4. Dans ce cas, l'image d'origine sera effacée. Les images protégées ne peuvent pas être écrasées. Les images RAW ne peuvent pas être éditées de cette façon. La correction des yeux rouges peut être appliquée aux images JPEG prises en [JPG], mais l'image d'origine ne peut pas être écrasée.

Édition des vidéos

Vous pouvez couper les vidéos pour retirer des portions inutiles au début ou à la fin.



Panneau d'édition vidéo



Barre d'édition vidéo

1 Choisissez [F5].

- Exécutez les étapes 1 à 3 de 160 – 161, choisissez [F5] et appuyez sur la touche <FUNC SET>.
- ▶ Le panneau d'édition vidéo et la barre d'édition sont désormais affichés.

2 Spécifiez les portions à couper.

- Appuyez sur les touches <▲><▼> pour choisir [F6] ou [F7].
- Pour voir les portions que vous pouvez couper (identifiées par [F6] à l'écran), appuyez sur les touches <◀><▶> ou tournez la molette <◉> pour déplacer [F6]. Coupez le début de la vidéo (à partir de [F6]) en choisissant [F6] et coupez la fin de la vidéo en choisissant [F7].
- Même si vous déplacez [F6] sur une position autre qu'un repère [F6], [F6] ne coupe que la portion du plus proche [F6] sur la gauche et [F7] coupe la portion du plus proche [F6] sur la droite.

3 Examinez la vidéo éditée.

- Appuyez sur les touches <▲><▼> pour choisir [▶], puis sur la touche <FUNC SET>. La vidéo éditée est maintenant lue.
- Pour éditer à nouveau la vidéo, répétez l'étape 2.
- Pour annuler l'édition, appuyez sur les touches <▲><▼> pour choisir [↶]. Appuyez sur la touche <FUNC SET>, choisissez [OK] (appuyez sur les touches <◀><▶> ou tournez la molette <◉>), puis appuyez à nouveau sur la touche <FUNC SET>.



4 Sauvegardez la vidéo éditée.

- Appuyez sur les touches <▲><▼> pour choisir [**⏏**], puis sur la touche <Ⓜ-SET>.
- Appuyez sur les touches <▲><▼><◀><▶> ou tournez la molette <Ⓜ> pour choisir [Nouv. Fichier], puis appuyez sur la touche <Ⓜ-SET>.
- ▶ La vidéo est désormais sauvegardée comme nouveau fichier.



Pour écraser la vidéo d'origine avec celle coupée, choisissez [Ecraser] à l'étape 4. Dans ce cas, la vidéo d'origine sera effacée. [Ecraser] est uniquement disponible lorsque les cartes mémoire manquent d'espace libre.

Il se peut que les vidéos ne soient pas sauvegardées si la batterie se décharge pendant la sauvegarde.

Lors de l'édition de vidéos, il est recommandé d'utiliser une batterie complètement chargée ou un kit adaptateur secteur (vendu séparément,  215).

Édition des clips de Résumé vidéo

Les chapitres individuels (📖 86) enregistrés en mode [📖] peuvent être effacés, au besoin. Prenez garde lorsque vous effacez des chapitres, car ils ne peuvent pas être récupérés.



1 Sélectionnez le chapitre à effacer.

- Exécutez les étapes 1 et 2 de 📖 160 pour choisir un clip enregistré en mode [📖].
- Appuyez sur les touches << >> ou tournez la molette <🕒>, puis sélectionnez [⏪] ou [⏩] pour choisir le chapitre à effacer.



2 Choisissez [🗑️].

- Exécutez les étapes 1 à 3 de 📖 160 – 161, choisissez [🗑️] et appuyez sur la touche <FUNC SET>.
- ▶ Le chapitre sélectionné est lu en boucle.

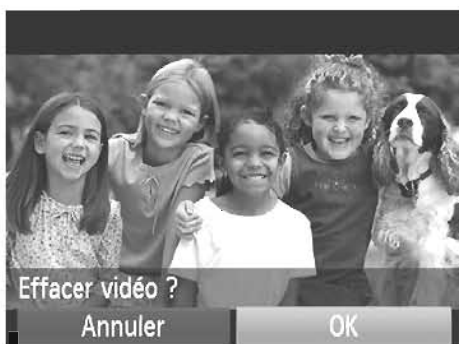

3 Confirmez l'effacement.

- Appuyez sur les touches << >> ou tournez la molette <🕒> pour choisir [OK], puis appuyez sur la touche <FUNC SET>.
- ▶ Le chapitre est effacé et le clip est écrasé.



[🗑️] ne s'affiche pas si vous sélectionnez un chapitre lorsque l'appareil photo est connecté à une imprimante.

7

Menu de réglage

Personnalisez ou ajustez les fonctions de base de l'appareil photo pour plus de facilité

Réglage des fonctions de base de l'appareil photo

Les fonctions peuvent être configurées sur l'onglet [F]. Personnalisez les fonctions couramment utilisées à votre guise pour plus de facilité (42).

Désactivation du bruit de fonctionnement de l'appareil photo

Désactivez les sons de l'appareil photo et les vidéos comme suit.

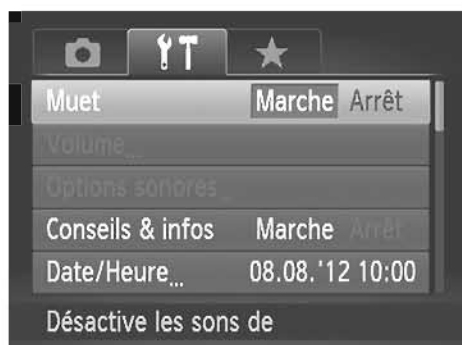

- Choisissez [Muet], puis [Marche].



Le bruit de fonctionnement peut également être coupé en maintenant enfoncée la touche <DISP.> au moment où vous mettez l'appareil photo sous tension.

Le son n'est pas lu pendant les vidéos si vous désactivez les sons de l'appareil photo (160). Pour rétablir le son pendant les vidéos, appuyez sur la touche <▲>. Réglez le volume avec les touches <▲><▼>, au besoin.

Réglage du volume

Réglez le volume de chaque son de l'appareil photo comme suit.

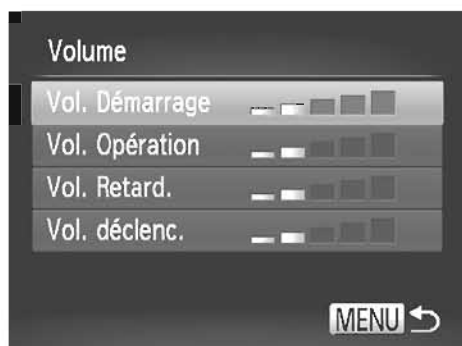



- Choisissez [Volume] et appuyez sur la touche <FUNC/SET>.
- Choisissez un élément, puis appuyez sur les touches <◀><▶> pour régler le volume.

Personnalisation des sons

Personnalisez les bruits de fonctionnement de l'appareil photo comme suit.



- Choisissez [Options sonores], puis appuyez sur la touche .
- Choisissez un élément, puis appuyez sur les touches   pour choisir une option.

1	Sons prédéfinis (ne peuvent pas être modifiés)
2	Sons prédéfinis Peuvent être modifiés en utilisant le logiciel fourni.



Le son par défaut du déclencheur est utilisé en mode  (📖106), quels que soient les changements apportés à [Son déclenc.].

Masquage des conseils et des astuces

Les astuces et les conseils s'affichent habituellement lorsque vous choisissez le menu FUNC. (📖41) ou les éléments de menu (📖42). Vous pouvez désactiver ces informations si vous le préférez.

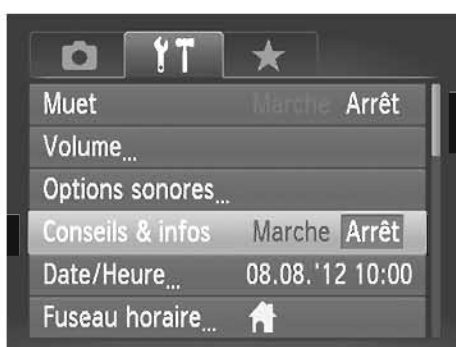

- Choisissez [Conseils & infos] puis [Arrêt].

Date et heure





Ajustez la date et l'heure comme suit.



1 Accédez à l'écran [Date/Heure].

- Choisissez [Date/Heure] et appuyez sur la touche .

2 Configurez le réglage.

- Appuyez sur les touches   pour choisir une option, puis ajustez le réglage, en appuyant sur les touches   ou en tournant la molette .













Horloge mondiale

Afin de garantir que vos prises de vue comprendront la date et l'heure locales correctes lorsque vous voyagez à l'étranger, il vous suffit d'enregistrer au préalable la destination et de passer sur ce fuseau horaire. Cette fonction pratique élimine la nécessité de modifier manuellement le réglage de Date/Heure.

Avant d'utiliser l'horloge mondiale, il est nécessaire de régler la date et l'heure ainsi que le fuseau horaire de votre pays (« Réglage de la date et de l'heure » (📖 19)).



1 Spécifiez votre destination.

- Choisissez [Fuseau horaire] et appuyez sur la touche .
- Appuyez sur les touches   ou tournez la molette  pour choisir [ Monde], puis appuyez sur la touche .
- Appuyez sur les touches   ou tournez la molette  pour choisir la destination.
- Pour régler l'heure d'été (1 heure d'avance), appuyez sur les touches   pour choisir [].
- Appuyez sur la touche .



2 Basculez sur le fuseau horaire de destination.

- Appuyez sur les touches <▲><▼> ou tournez la molette <⦿> pour choisir [**✈ Monde**], puis appuyez sur la touche <MENU>.
- ▶ [**✈**] s'affiche à présent sur l'écran de prise de vue (« Informations à l'écran » (📖255)).



Si vous réglez la date ou l'heure en mode [**✈**] (📖19), l'heure et la date de votre [**🏠 Pays**] sont automatiquement mises à jour.

Luminosité de l'écran

Réglez la luminosité de l'écran comme suit.

Il est possible de régler la luminosité de l'écran et du viseur séparément. Activez au préalable l'affichage souhaité en appuyant sur la touche <DISP.>.



- Choisissez [Luminosité], puis appuyez sur les touches <◀><▶> pour régler la luminosité.



Pour une luminosité maximale, maintenez enfoncée la touche <DISP.> pendant au moins une seconde, lorsque l'écran de prise de vue est affiché ou en affichage image par image. (Ceci annulera le réglage [Luminosité] sur l'onglet [🔧].) Pour rétablir la luminosité initiale, maintenez enfoncée la touche <DISP.> une nouvelle fois pendant au moins une seconde ou redémarrez l'appareil photo.

Écran de démarrage

Personnalisez l'écran de démarrage qui s'affiche lorsque vous allumez l'appareil photo, comme suit.

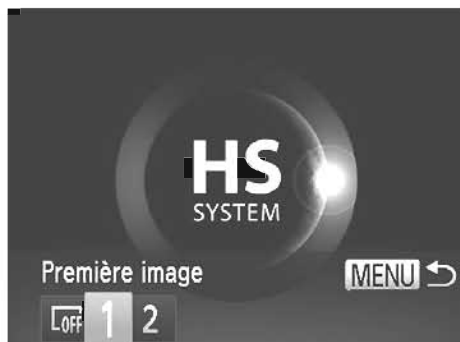

- Choisissez [Première image], puis appuyez sur la touche <FUNC SET>.
- Appuyez sur les touches <◀><▶> ou tournez la molette <◉> pour choisir une option.

LOFF	Pas de première image
1	Image prédéfinie (ne peut pas être modifiée)
2	Image prédéfinie Appliquez la photo souhaitée ou utilisez le logiciel fourni pour modifier l'image.

Personnalisation de l'écran de démarrage



1 Accédez à l'écran [Première image] en mode de lecture.

- Appuyez sur la touche <▶>.
- En exécutant la procédure précédente, choisissez [2] et appuyez sur la touche <FUNC SET>.



2 Choisissez une de vos photos.

- Choisissez une image et appuyez sur la touche <FUNC SET>. Lorsque [Enregistrer ?] s'affiche, choisissez [OK] (appuyez sur les touches <◀><▶> ou tournez la molette <◉>), puis appuyez sur la touche <FUNC SET>.



Le réglage de démarrage précédent est écrasé lorsque vous attribuez une nouvelle image à l'écran de démarrage.



Vous pouvez attribuer des bruits de fonctionnement et une image pour l'écran de démarrage à votre appareil photo à partir du logiciel fourni. Pour en savoir plus, reportez-vous au *Guide d'utilisation des logiciels* (📖28).

Formatage des cartes mémoire

Avant d'utiliser une nouvelle carte mémoire ou une carte mémoire formatée sur un autre appareil, il est nécessaire de la formater avec cet appareil photo.

Le formatage efface toutes les données sur la carte mémoire. Avant le formatage, copiez les images de la carte mémoire vers un ordinateur ou prenez d'autres mesures pour en faire une copie de sauvegarde.

Une carte Eye-Fi (📖245) renferme un logiciel. Avant de formater une carte Eye-Fi, installez ce logiciel sur votre ordinateur.



1 Accédez à l'écran [Formater].

- Choisissez [Formater] et appuyez sur la touche <FUNC SET>.

2 Choisissez [OK].

- Appuyez sur les touches <▲><▼> pour choisir [Annuler], choisissez [OK] (appuyez sur les touches <◀><▶> ou tournez la molette <🌀>), puis appuyez sur la touche <FUNC SET>.

3 Formatez la carte mémoire.

- Pour lancer le processus de formatage, appuyez sur les touches <▲><▼> ou tournez la molette <🌀> pour choisir [OK], puis appuyez sur la touche <FUNC SET>.
- Lorsque le formatage est terminé, [Formatage carte mémoire terminé] s'affiche. Appuyez sur la touche <FUNC SET>.

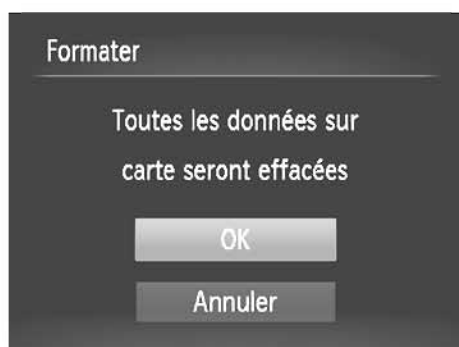



Le formatage ou l'effacement des données d'une carte mémoire modifie uniquement les informations de gestion des fichiers sur la carte et n'efface pas complètement les données. Lorsque vous transférez ou jetez les cartes mémoire, prenez des mesures pour protéger vos informations personnelles, au besoin en détruisant physiquement les cartes.



La capacité totale de la carte indiquée sur l'écran de formatage peut être inférieure à celle annoncée.

■ Formatage simple

Effectuez un formatage simple dans les cas suivants : [Erreur carte mémoire] s'affiche, l'appareil photo ne fonctionne pas correctement, la lecture/écriture des images sur la carte est plus lente, la prise de vue en continu est plus lente ou l'enregistrement vidéo s'arrête brusquement. Le formatage simple efface toutes les données sur la carte mémoire. Avant le formatage simple, copiez les images de la carte mémoire vers un ordinateur ou prenez d'autres mesures pour en faire une copie de sauvegarde.



Effectuez le formatage simple.

- Sur l'écran de l'étape 2 à 203, appuyez sur les touches <▲><▼> ou tournez la molette <⊙> pour choisir [Formatage simple], puis sélectionnez cette option (signalée par une coche [✓]) en appuyant sur les touches <◀><▶>.
- Exécutez les étapes 2 et 3 de 203 pour poursuivre le processus de formatage.



Le formatage simple prend plus de temps que le « Formatage des cartes mémoire » (203), car les données sont effacées de toutes les zones de stockage de la carte mémoire.

Vous pouvez annuler le formatage simple en cours en choisissant [Stop]. Dans ce cas, toutes les données sont effacées, mais la carte mémoire peut être utilisée normalement.

Numérotation de fichiers

Vos prises de vue sont automatiquement numérotées dans un ordre séquentiel (0001 à 9999) et sauvegardées dans des dossiers pouvant contenir jusqu'à 2 000 images chacun. Vous pouvez modifier la manière dont l'appareil photo attribue les numéros de fichier.



- Choisissez [N° fichiers], puis choisissez une option.

Continu	Les images sont numérotées à la suite (jusqu'à ce que la 9999e photo soit prise/sauvegardée) même si vous changez de carte mémoire.
Réinit. Auto	La numérotation des images est réinitialisée à 0001 si vous changez de carte mémoire ou lorsqu'un nouveau dossier est créé.



Quelle que soit l'option sélectionnée dans ce réglage, les prises de vue peuvent être numérotées à la suite à partir du dernier numéro des images présentes sur la carte mémoire nouvellement insérée. Pour commencer à sauvegarder des prises de vue depuis 0001, utilisez une carte mémoire vide (ou formatée (📖203)).

Reportez-vous au *Guide d'utilisation des logiciels* (📖28) pour obtenir des informations sur la structure des dossiers de cartes ou les formats d'images.

Stockage des images d'après les données

Au lieu de sauvegarder les images dans des dossiers créés chaque mois, l'appareil photo peut créer des dossiers chaque jour que vous photographiez pour stocker les photos prises ce jour-là.



- Choisissez [Créer dossier], puis [TLJ].
- ▶ Les images sont maintenant sauvegardées dans les dossiers créés à la date de prise de vue.

Délai de la rétraction de l'objectif

Par mesure de sécurité, l'objectif se rétracte généralement au bout d'une minute après que vous avez appuyé sur la touche <▶> en mode de prise de vue (📖38). Réglez le délai de rétraction sur [0 sec.] pour que l'objectif se rétracte immédiatement après que vous appuyez sur la touche <▶>.



- Choisissez [Rétract. obj.], puis [0 sec.].

Réglage du Mode éco

Réglez le délai de désactivation automatique de l'appareil photo et de l'écran (Extinction auto et Affichage OFF, respectivement) au besoin (📖38).



1 Accédez à l'écran [Mode éco].

- Choisissez [Mode éco] et appuyez sur la touche <FUNC/SET>.

2 Configurez les réglages.

- Après avoir choisi un élément, appuyez sur les touches <◀><▶> pour le régler selon vos besoins.



Pour économiser la batterie, il est habituellement recommandé de choisir [Marche] pour [Extinction auto] et [1 min.] ou moins pour [Affichage OFF].



Le réglage [Affichage OFF] est appliqué même si vous réglez [Extinction auto] sur [Arrêt].

Affichage métrique/impérial

Modifiez les unités de mesure affichées sur l'indicateur de mise au point manuelle (📖 130) et sur la barre de zoom (📖 46) pour les faire passer de m/cm à ft/in, au besoin.



- Choisissez [Unités], puis [ft/in].

Étalonnage du niveau électronique

Étalonnez le niveau électronique s'il semble inefficace pour vous aider à mettre l'appareil photo de niveau.

Pour une plus grande précision d'étalonnage, affichez le quadrillage (📖 154) pour vous aider à mettre l'appareil photo de niveau au préalable.





1 Mettez l'appareil photo de niveau.

- Placez l'appareil photo sur une surface plane, une table par exemple.

2 Accédez à l'écran [Niv. électronique].

- Choisissez [Niv. électronique], puis appuyez sur la touche .



3 Étalonnez le niveau électronique.

- Choisissez [Étalonner] et appuyez sur la touche . Un message de confirmation s'affiche.
- Choisissez [OK] et appuyez sur la touche .

Réinitialisation du niveau électronique

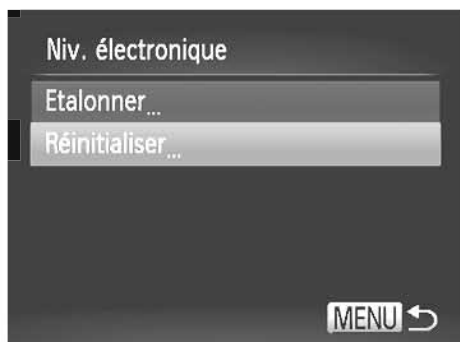
Ramenez le niveau électronique à son état initial comme suit. Veuillez noter que ceci est possible uniquement si vous avez étalonné le niveau électronique.







- Choisissez [Niv. électronique], puis appuyez sur la touche .
- Choisissez [Réinitialiser] et appuyez sur la touche .
- Choisissez [OK] et appuyez sur la touche .
- ▶ Une fois le niveau électronique réinitialisé, l'écran de menu s'affiche à nouveau.

Réglage des informations sur le copyright à enregistrer sur les images













Pour enregistrer le nom de l'auteur et les détails de copyright sur les images, réglez au préalable ces informations comme suit.



1 Accédez à l'écran de réglage.

- Choisissez [Infos de copyright], puis appuyez sur la touche .
- Appuyez sur les touches   ou tournez la molette  pour choisir [Saisir nom de l'auteur] ou [Saisir détails du copyright], puis appuyez sur la touche .

2 Saisissez un nom.

- Appuyez sur les touches     ou tournez la molette  pour choisir un caractère, puis appuyez sur la touche .
- 63 caractères maximum peuvent être utilisés.
- Choisissez [] ou [] et appuyez sur la touche .
- Pour supprimer le caractère précédent, appuyez sur la touche  ou choisissez [] et appuyez sur la touche .



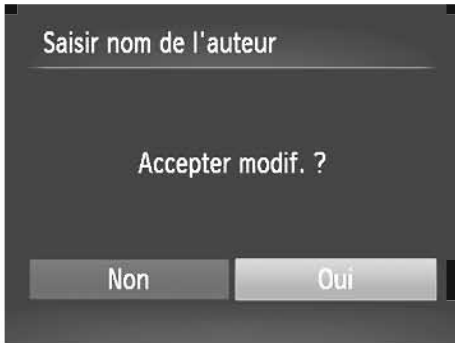

3 Sauvegardez les réglages.

- Appuyez sur la touche <MENU>. [Accepter modif. ?] s'affiche.
- Appuyez sur les touches <◀><▶> ou tournez la molette <⦿> pour choisir [Oui], puis appuyez sur la touche <FUNC-SET>.
- ▶ Les informations définies ici sont à présent enregistrées sur les images.



Pour vérifier les informations saisies, choisissez [Afficher infos copyright] sur l'écran de l'étape 1, puis appuyez sur la touche <FUNC-SET>.

Vous pouvez également utiliser le logiciel fourni (📖28) pour saisir, modifier ou effacer les informations sur le copyright. Certains caractères saisis avec le logiciel fourni peuvent ne pas s'afficher sur l'appareil photo, mais seront correctement enregistrés sur les images.

Vous pouvez visionner, modifier ou effacer les informations sur le copyright enregistrées sur les images en utilisant le logiciel fourni pour sauvegarder les images sur un ordinateur.

■ Effacement de toutes les informations sur le copyright

Vous pouvez effacer simultanément le nom de l'auteur et les détails de copyright comme suit.



- ▶ Exécutez l'étape 1 de 📖208 et choisissez [Supprimer infos de copyright].
- ▶ Appuyez sur les touches <◀><▶> ou tournez la molette <⦿> pour choisir [OK], puis appuyez sur la touche <FUNC-SET>.



Les infos sur le copyright déjà enregistrées sur les images ne seront pas effacées.

Vérification des logos de certification

Certains logos pour les exigences de certification satisfaites par l'appareil photo peuvent être vus sur l'écran. D'autres logos de certification sont imprimés dans ce guide, sur l'emballage de l'appareil photo ou sur le boîtier de l'appareil photo.

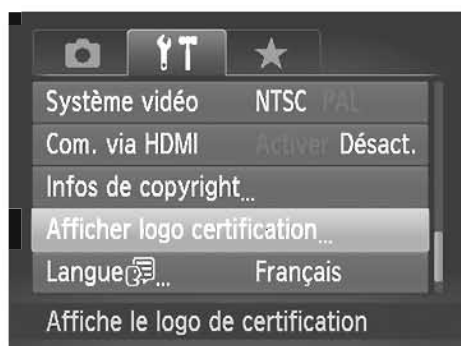

- Choisissez [Afficher logo certification] et appuyez sur la touche .

Langue d'affichage



Changez de langue d'affichage au besoin.



1 Accédez à l'écran [Langue].

- Choisissez [Langue .

2 Configurez le réglage.

- Appuyez sur les touches <▲> <▼> <◀> <▶> ou tournez la molette  pour choisir une langue, puis appuyez sur la touche .



Vous pouvez également accéder à l'écran [Langue] en mode de lecture en maintenant enfoncée la touche  et en appuyant immédiatement sur la touche <MENU>.

Ajustement d'autres réglages

Vous pouvez également ajuster les réglages suivants sur l'onglet [].

[Système vidéo] ( 222)

[Com. via HDMI] ( 220)

[Paramètres Eye-Fi] ( 245)

Rétablissement des réglages par défaut

Si vous modifiez par inadvertance un réglage, vous pouvez rétablir les réglages par défaut de l'appareil photo.

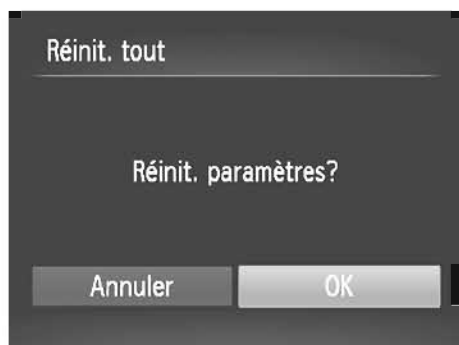

1 Accédez à l'écran [Réinit. tout].

- Choisissez [Réinit. tout] et appuyez sur la touche <FUNC/SET>.

2 Rétablissez les réglages par défaut.

- Appuyez sur les touches <◀><▶> ou tournez la molette <◉> pour choisir [OK], puis appuyez sur la touche <FUNC/SET>.
- ▶ Les réglages par défaut sont maintenant rétablis.



Les fonctions suivantes ne sont pas ramenées à leur valeur par défaut.

Réglages sur l'onglet [YT] [Date/Heure] (📖19), [Langue] (📖21), [Fuseau horaire] (📖200), l'image attribuée à [Première image] (📖202), et [Système vidéo] (📖222)

Données de la balance des blancs personnalisée que vous avez enregistrées (📖123)

Couleurs choisies sous Couleur contrastée (📖98) ou Permuter couleur (📖100)

Mode de prise de vue (📖89)

Informations enregistrées au moyen de la fonction d'identification de visage (📖63)

Valeur étalonnée pour le niveau électronique (📖207)

Informations sur le copyright (📖208)

8

Accessoires

Utilisez les accessoires fournis de manière efficace et profitez davantage de l'appareil photo avec les accessoires Canon en option et d'autres accessoires compatibles vendus séparément

Conseils sur l'utilisation des accessoires fournis

Utilisation efficace de la batterie et du chargeur

Chargez la batterie le jour de son utilisation (ou juste avant)

Les batteries chargées se déchargent progressivement, même si elles ne sont pas utilisées.

Vous pouvez facilement vérifier l'état de charge de la batterie en fixant le couvercle de sorte que ▲ soit visible sur une batterie chargée et en le fixant de sorte que ▲ ne soit pas visible sur une batterie non chargée.

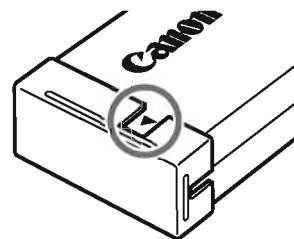

Stockage à long terme de la batterie

Après avoir déchargé complètement la batterie, retirez-la de l'appareil photo. Rangez la batterie avec son couvercle en place. Si vous rangez une batterie partiellement chargée pendant une période prolongée (environ un an), sa durée de vie peut en être réduite ou ses performances affectées.

Utilisation du chargeur de batterie à l'étranger

Le chargeur peut être utilisé dans les régions ayant une alimentation CA de 100 à 240 V (50/60 Hz). Pour les prises secteur de forme différente, utilisez un adaptateur en vente dans le commerce pour la fiche. N'utilisez jamais un transformateur électrique de voyage, car il pourrait endommager la batterie.

Accessoires en option

Les accessoires suivants sont vendus séparément. Veuillez noter que la disponibilité varie selon la région et que certains accessoires peuvent ne plus être disponibles.

Alimentation

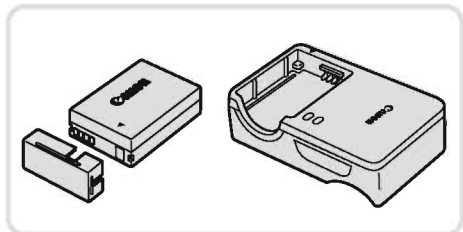

Batterie NB-10L

- Batterie lithium-ion rechargeable

Chargeur de batterie CB-2LC/CB-2LCE

- Chargeur pour batterie NB-10L

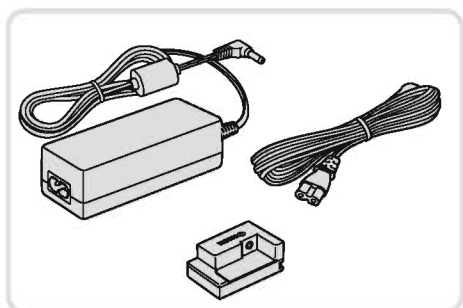

Kit adaptateur secteur ACK-DC80

- Pour alimenter l'appareil photo sur le secteur. Recommandé pour utiliser l'appareil photo pendant une période prolongée ou en cas de connexion à un ordinateur ou à une imprimante. Vous ne pouvez pas l'utiliser pour charger la batterie de l'appareil photo.



Le chargeur de batterie et le kit adaptateur secteur peuvent être utilisés dans les régions ayant une alimentation CA de 100 à 240 V (50/60 Hz).

Pour les prises secteur de forme différente, utilisez un adaptateur en vente dans le commerce pour la fiche. N'utilisez jamais un transformateur électrique de voyage, car il pourrait endommager la batterie.

Flashes

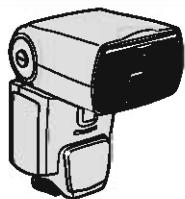

Speedlite 600EX-RT/600EX/ 580EX II/430EX II/320EX/270EX II

- Flash monté sur griffe offrant un éventail de styles de photographie avec flash. Les flashes Speedlite 580EX, 430EX, 270EX et 220EX sont également pris en charge.

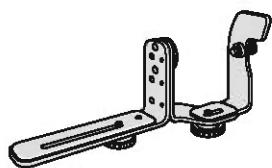

Support Speedlite SB-E2

- Empêche l'apparition d'ombres peu naturelles à proximité des sujets en cas de prise de vue verticale. Comprend un adaptateur sabot TTL externe OC-E3.

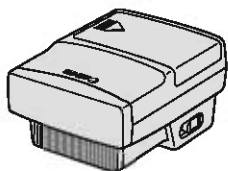

Transmetteur Speedlite ST-E2

- Permet le contrôle sans fil des flashes Speedlite asservis (à l'exception des Speedlite 270EX/220EX).

Autres accessoires

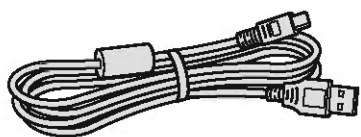

Câble d'interface IFC-400PCU

- Permet de raccorder l'appareil photo à un ordinateur ou une imprimante.

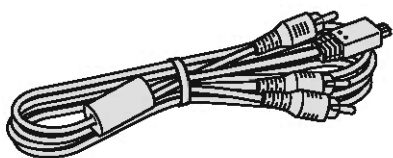

Câble AV stéréo AVC-DC400ST

- Raccordez l'appareil photo à un téléviseur pour afficher les images sur un écran plus grand.

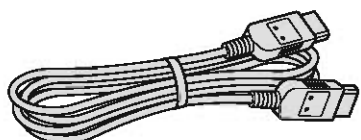

Câble HDMI HTC-100

- Permet de raccorder l'appareil photo à l'entrée HDMI d'un téléviseur haute définition.

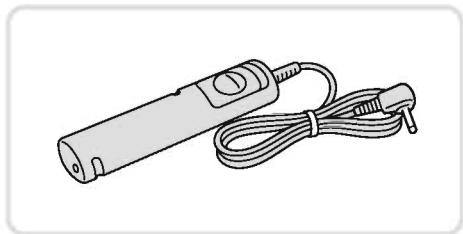

Télécommande RS-60E3

- Permet d'actionner le déclencheur à distance (l'enfoncer à mi-course ou à fond).

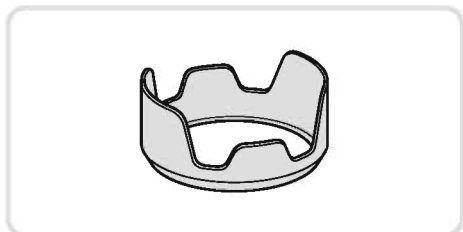

Pare-soleil LH-DC60

- Empêche la lumière externe en dehors de l'angle de vue de pénétrer l'objectif et de provoquer des reflets ou des images fantômes, susceptibles de réduire la qualité de l'image.



Adaptateur de filtre FA-DC67A

- Adaptateur requis lors de la fixation d'un filtre de 67 mm.

Filtre pour objectif Canon (dia. 67 mm)

- Protège l'objectif et offre une palette variée d'effets de prise de vue.



Il n'est pas possible de fixer simultanément un pare-soleil et un adaptateur de filtre sur l'appareil photo.

Imprimantes

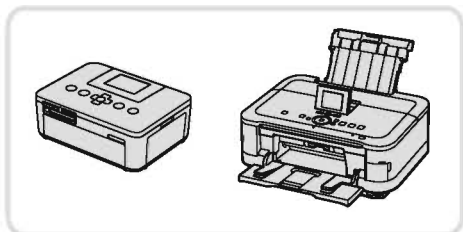

Imprimantes Canon compatibles PictBridge

- Il est possible d'imprimer des images sans ordinateur en raccordant l'appareil photo à une imprimante Canon compatible PictBridge. Pour en savoir plus, consultez votre revendeur Canon le plus proche.

Utilisation d'accessoires en option

Lecture sur un téléviseur

En raccordant l'appareil photo à un téléviseur, vous pouvez voir vos prises de vue sur un écran plus grand.

Pour en savoir plus sur la connexion ou sur la manière de changer d'entrée, reportez-vous au mode d'emploi du téléviseur.



Il se peut que certaines informations ne s'affichent pas sur le téléviseur (257).

Lecture sur un téléviseur haute définition

Raccorder l'appareil photo à un téléviseur HD avec le câble HDMI HTC-100 (vendu séparément) vous permet de voir vos photos sur un écran plus grand. Il est possible de voir les vidéos filmées à une résolution de [1920] ou [1280] en haute définition.

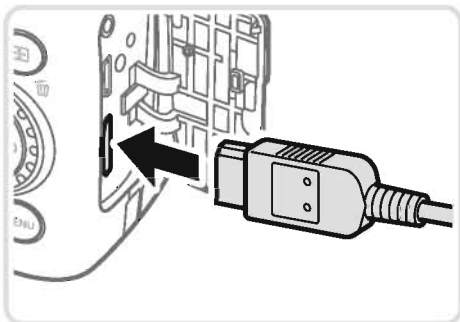
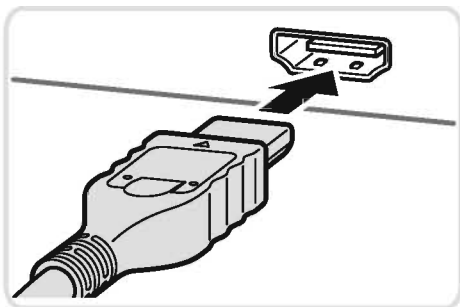

1 Assurez-vous que l'appareil photo et le téléviseur sont éteints.

2 Connectez l'appareil photo au téléviseur.

- Sur le téléviseur, insérez la fiche du câble à fond dans l'entrée HDMI comme illustré.
- Sur l'appareil photo, ouvrez le couvercle et insérez la fiche du câble à fond dans la borne.

3 Mettez le téléviseur sous tension et sélectionnez l'entrée vidéo.

- Placez l'entrée du téléviseur sur l'entrée vidéo à laquelle le câble a été raccordé à l'étape 2.

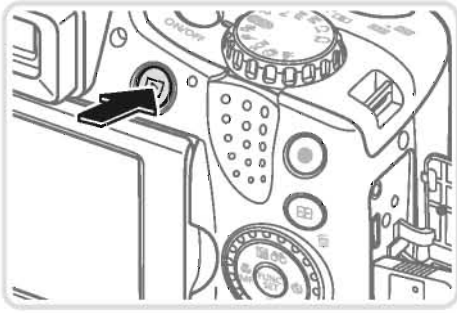

4 Mettez l'appareil photo sous tension.

- Appuyez sur la touche <▶> pour mettre l'appareil photo sous tension.
- ▶ Les images de l'appareil photo sont maintenant affichées sur le téléviseur. (Rien ne s'affiche sur l'écran de l'appareil photo.)
- Lorsque vous avez terminé, mettez l'appareil photo et le téléviseur hors tension avant de débrancher le câble.



Les bruits de fonctionnement de l'appareil photo ne sont pas émis lorsque l'appareil photo est raccordé à un téléviseur HD.

■ Commande de l'appareil photo avec la télécommande du téléviseur

Si vous raccordez l'appareil photo à un téléviseur HDMI compatible CEC, la lecture (y compris la lecture de diaporamas) est possible en utilisant la télécommande du téléviseur.

Dans ce cas, vous devrez ajuster certains réglages du téléviseur. Pour en savoir plus, reportez-vous au mode d'emploi de votre téléviseur.



1 Configurez le réglage.

- Appuyez sur la touche <MENU>, choisissez [Com. via HDMI] sur l'onglet [YT], puis choisissez [Activer] (📖42).

2 Connectez l'appareil photo au téléviseur.

- Exécutez les étapes 1 et 2 de 📖218 pour relier l'appareil photo au téléviseur.











3 Affichez les images.

- Mettez le téléviseur sous tension. Sur l'appareil photo, appuyez sur la touche <▶>.
- ▶ Les images de l'appareil photo sont maintenant affichées sur le téléviseur. (Rien ne s'affiche sur l'écran de l'appareil photo.)

4 Commandez l'appareil photo avec la télécommande du téléviseur.

- Appuyez sur les touches <◀><▶> de la télécommande pour parcourir les images.
- Appuyez sur la touche OK/Sélection pour afficher le panneau de commande de l'appareil photo. Sélectionnez les éléments du panneau de commande en appuyant sur les touches <◀><▶> pour choisir un élément, puis appuyez à nouveau sur la touche OK/Sélection.

Options du panneau de commande de l'appareil photo affichées sur le téléviseur

	Retour	Ferme le menu.
	Lecture par groupe	Affiche des groupes d'images prises en mode [] () ou [] (). (S'affiche uniquement lorsqu'une image regroupée est sélectionnée.)
	Lire vidéo	Lance la lecture vidéo. (S'affiche uniquement lorsqu'une vidéo est sélectionnée.)
	Diaporama	Lance la lecture du diaporama. Pour changer d'image pendant la lecture, appuyez sur les touches <◀><▶> de la télécommande.
	Lecture index	Affiche plusieurs images dans un index.
DISP.	Modifier affichage	Change de mode d'affichage ()



Si vous appuyez sur la touche <MENU> de l'appareil photo, la commande passera à l'appareil photo, ce qui empêchera la commande à distance jusqu'à ce que vous retourniez à l'affichage image par image.

Il se peut que l'appareil photo ne réponde pas toujours correctement, même si la télécommande est celle d'un téléviseur HDMI compatible CEC.

■ Lecture sur un téléviseur de définition standard

Raccorder l'appareil photo à un téléviseur avec le câble AV stéréo AVC-DC400ST (vendu séparément) vous permet de voir vos prises de vue sur un écran plus grand tout en commandant l'appareil photo.

1 Assurez-vous que l'appareil photo et le téléviseur sont éteints.

2 Connectez l'appareil photo au téléviseur.

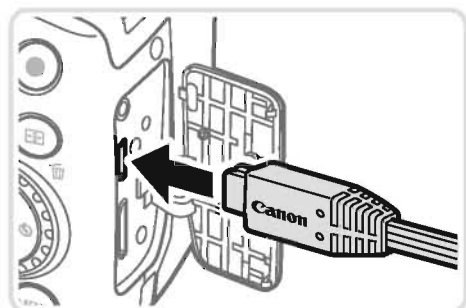
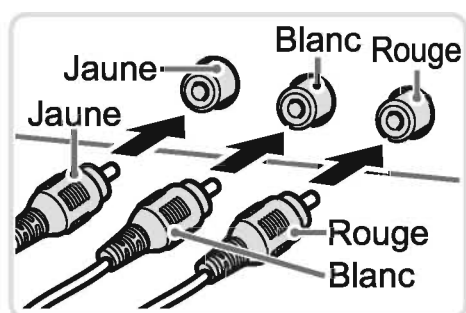

- Sur le téléviseur, insérez les fiches du câble à fond dans les entrées vidéo comme illustré.

- Sur l'appareil photo, ouvrez le couvercle- bornes et insérez la fiche du câble à fond dans la borne.

3 Affichez les images.

- Exécutez les étapes 3 et 4 de 218 pour afficher les images.



Un affichage correct ne sera pas possible si le format de sortie vidéo de l'appareil photo (NTSC ou PAL) ne correspond pas au format du téléviseur. Pour modifier le format de sortie vidéo, appuyez sur la touche <MENU> et choisissez [Système vidéo] sur l'onglet [YT].



Lorsque l'appareil photo et le téléviseur sont raccordés, vous pouvez également prendre des photos tout en prévisualisant les images sur le grand écran du téléviseur. Pour photographier, procédez de la même manière qu'avec l'écran de l'appareil photo. Toutefois, Zoom sur pt AF (80), Point Zoom MF (130) et Assemblage (107) ne sont pas disponibles.

Alimenter l'appareil photo sur le secteur

En alimentant l'appareil photo avec le kit adaptateur secteur ACK-DC80 (vendu séparément), vous n'avez pas besoin de surveiller le niveau de charge de la batterie.

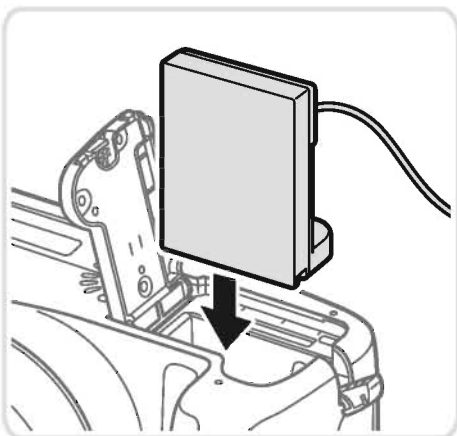
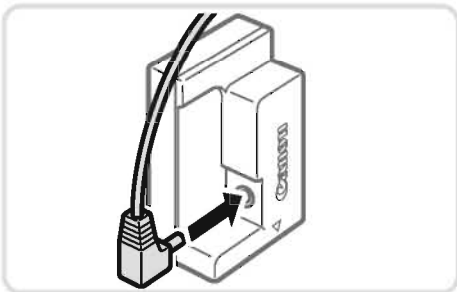
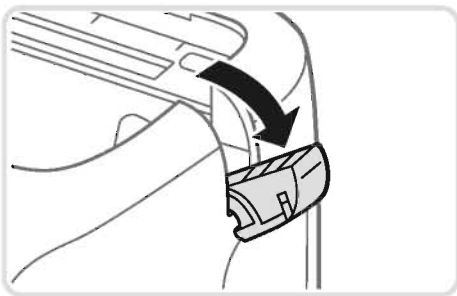

1 Assurez-vous que l'appareil photo est hors tension.

2 Ouvrez le couvercle.

- Exécutez l'étape 2 de  16 pour ouvrir le couvercle du logement de la batterie et de la carte mémoire, puis ouvrez le cache de l'orifice pour le câble du connecteur comme illustré.

3 Raccordez l'adaptateur au connecteur.

- Insérez à fond la fiche de l'adaptateur dans le connecteur.

4 Insérez le connecteur.

- Insérez le connecteur comme illustré, jusqu'à ce qu'il se verrouille en place.

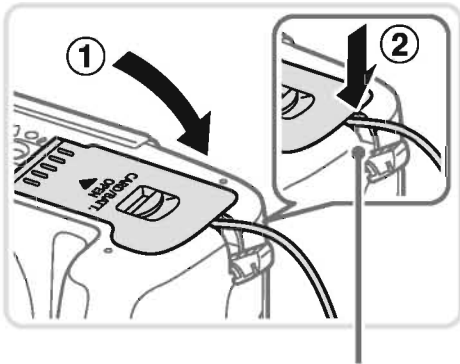

Orifice pour le câble
du connecteur

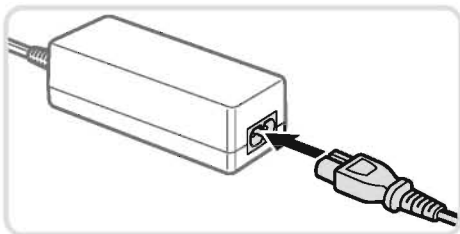

- Abaissez le couvercle (①) en maintenant le câble du connecteur dans l'orifice du câble du connecteur (②).

5 Connectez le cordon d'alimentation.

- Insérez une extrémité du cordon d'alimentation dans l'adaptateur secteur compact, puis branchez l'autre extrémité sur la prise secteur.
- Mettez l'appareil photo sous tension et utilisez-le à votre guise.
- Quand vous avez terminé, mettez l'appareil photo hors tension et débranchez le cordon d'alimentation de la prise secteur.



Ne débranchez pas l'adaptateur ni le cordon d'alimentation alors que l'appareil photo est encore sous tension, sous peine d'effacer vos prises de vue ou d'endommager l'appareil photo.

Ne fixez pas l'adaptateur ou le cordon de l'adaptateur à d'autres objets, sous peine d'endommager le produit ou de provoquer son dysfonctionnement.

Utilisation d'un pare-soleil (vendu séparément)

Pour les prises de vue grand angle de sujets en contre-jour sans utiliser le flash, fixez le pare-soleil LH-DC60 en option pour empêcher la lumière en dehors de l'angle de vue de pénétrer l'objectif.

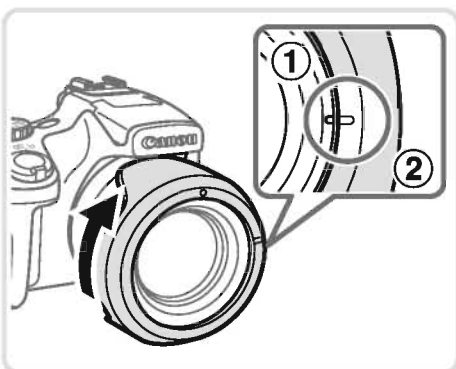
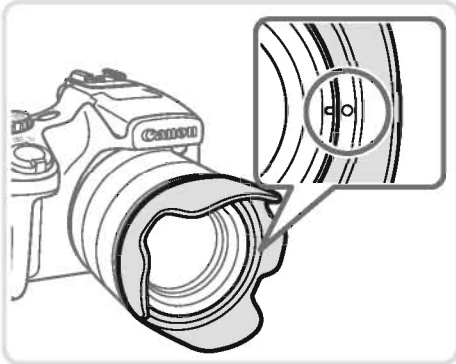
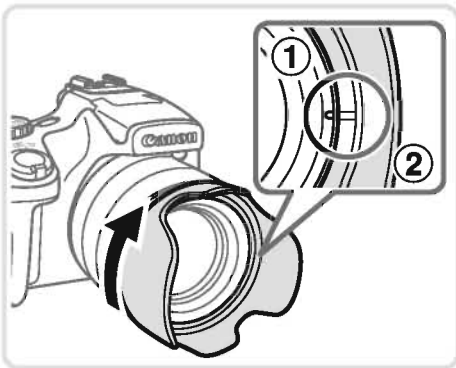

Montez le pare-soleil.

- Alignez le repère du pare-soleil (②) sur le repère de l'appareil photo (①), et tournez le pare-soleil dans le sens de la flèche jusqu'à ce qu'il se verrouille en place.
- Pour retirer le pare-soleil, tournez-le dans le sens inverse.

- Pour fixer le pare-soleil à l'envers (comme illustré) lorsque vous ne l'utilisez pas, alignez le repère du pare-soleil (②) sur le repère de l'appareil photo (①) et tournez-le dans le sens de la flèche jusqu'à ce qu'il se verrouille en place.



Un vignettage peut se produire si vous utilisez le flash intégré avec le pare-soleil fixé.



Il n'est pas possible de fixer simultanément un pare-soleil et un adaptateur de filtre sur l'appareil photo.

Utilisation d'une télécommande (vendue séparément)

La télécommande RS-60E3 en option peut être utilisée pour éviter le bougé de l'appareil photo susceptible de se produire lorsque vous appuyez directement sur le déclencheur. Cet accessoire en option se révèle pratique lorsque vous photographiez à une vitesse d'obturation lente.

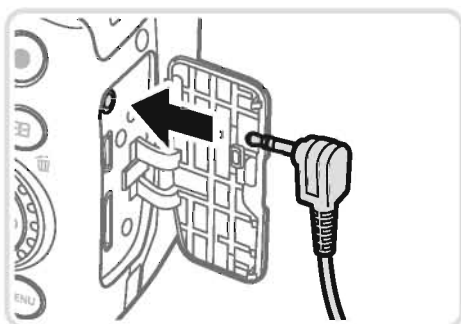

1 Connectez la télécommande.

- Assurez-vous que l'appareil photo est hors tension.
- Ouvrez le couvercle- bornes et insérez la fiche de la télécommande.

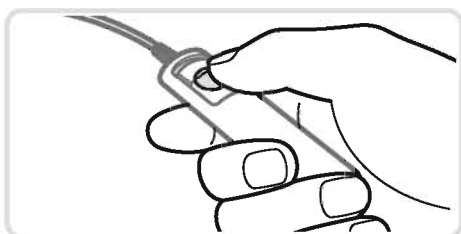

2 Prenez la photo.

- Appuyez sur le bouton de commande de la télécommande pour prendre une photo.



La pose longue (expositions longues) n'est pas prise en charge.

Utilisation d'un flash externe (vendu séparément)

Une photographie au flash plus sophistiquée est possible avec un flash Speedlite de la série EX en option. Pour l'enregistrement vidéo avec une lumière LED, le Speedlite 320EX en option est disponible.



Cet appareil photo ne prend pas en charge certaines fonctions de la série Speedlite EX.

Le fonctionnement sans fil du Speedlite 600EX-RT n'est pas pris en charge.

Les flashes Canon autres que la série EX peuvent ne pas se déclencher correctement ou ne pas se déclencher du tout, dans certains cas.

L'utilisation de flashes (particulièrement les flashes à haute tension) ou d'accessoires pour flash de marque autre que Canon peut affecter le bon fonctionnement de l'appareil photo et l'endommager.



Reportez-vous également au manuel de la série Speedlite EX pour de plus amples informations.

Série EX Speedlite

Ces flashes en option peuvent fournir un éclairage lumineux et satisfaire un grand nombre de besoins photographiques.

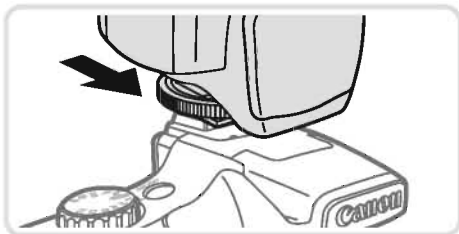

1 Fixez le flash sur la griffe porte-accessoire.

2 Mettez le flash et l'appareil photo sous tension.

- ▶ Une icône [⚡] rouge s'affiche à présent.
- ▶ La lampe témoin du flash s'allume lorsque le flash est prêt.

3 Choisissez le mode de prise de vue <P>, <Tv>, <Av> ou <M>.

- Les réglages du flash ne peuvent être effectués que dans ces modes. Dans d'autres modes, le flash est automatiquement réglé et déclenché selon les besoins.

4 Réglez la balance des blancs sur [⚡] (📖 122).

5 Configurez le flash externe.

- Appuyez sur la touche <MENU>, choisissez [Contrôle flash] sur l'onglet [📷], puis appuyez sur la touche <FUNC SET>.
- ▶ Les options déjà définies sur le flash s'affichent.
- Appuyez sur les touches <▲><▼> ou tournez la molette <🕒> pour choisir un élément, puis ajustez le réglage en appuyant sur les touches <◀><▶>. Les réglages disponibles varient en fonction du mode de prise de vue et du flash fixé (📖 229).



Les réglages du flash intégré ne peuvent pas être configurés alors qu'un flash Speedlite de la série EX est fixé, étant donné que l'écran de réglage n'est plus accessible.

Vous pouvez également accéder à l'écran de réglage en maintenant enfoncée la touche <⚡> pendant au moins une seconde.

Les réglages du flash en mode de prise de vue [📷] peuvent être effectués de la même manière qu'en mode <P>.

580EX II uniquement : [Contrôle flash] n'est pas disponible si le flash externe est réglé comme flash stroboscopique.

320EX uniquement : l'éclairage LED automatique est uniquement disponible pendant l'enregistrement vidéo sous un faible éclairage ou en mode vidéo. Dans ce cas, l'icône [⚙️] s'affiche.

■ Utilisation du support Speedlite SB-E2 (vendu séparément)

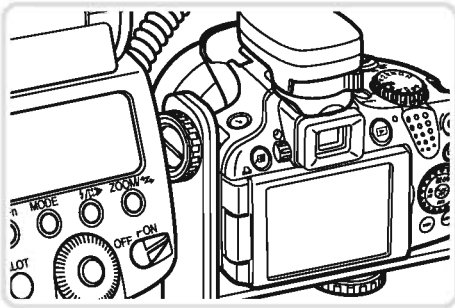

- L'utilisation du support Speedlite SB-E2 en option peut aider à empêcher l'apparition d'ombres peu naturelles à proximité des sujets pendant la prise de vue verticale.
- Pour qu'il ne gêne pas le support, utilisez l'écran LCD fermé et tourné vers l'extérieur.

■ Réglages de l'appareil photo disponibles avec un flash externe (vendu séparément)

Les réglages suivants sont disponibles en mode **<P>**, **<Tv>**, **<Av>** ou **<M>**. Dans d'autres modes de prise de vue, seuls les réglages [Cor. yeux rges] et [Par lampe] peuvent être configurés. (Avec la commande du flash automatique, le flash se déclenche toujours.) Toutefois, les flashes externes ne se déclenchent pas dans les modes dans lesquels le flash intégré ne se déclenche pas (📖 260).

Élément	Options	Mode de prise de vue			
		P	Tv	Av	M
Mode flash	Auto*1	○	○	○	–
	Manuel*2	○	○	○	○
Corr expo flash*3	–3 à +3	○	○	○	–
Puiss flash*4	1/128*5 à 1/1 (par incréments de 1/3 de valeur)	○	○	○	○
Synchro	1er rideau/2nd rideau/Hte-vitesse	○	○	○	○
Synchro lente	Marche	○	○	○	○
	Arrêt	○	–	○	–
Fonc. sans fil*6	Marche/Arrêt	○	○	○	○
Cor. yeux rges	Marche/Arrêt	○	○	○	○
Par lampe	Marche/Arrêt	○	○	○	○
Sécurité Flash*7	Marche	○	○	○	–
	Arrêt	○	○	○	○
Réinit. réglages flash*8		○	○	○	○

- *1 Le mode E-TTL est utilisé pour le flash.
- *2 Le mode M est utilisé pour le flash. En mode de prise de vue **[M]**, le mode E-TTL est également disponible pour le flash. Dans ce cas, lorsque le flash se déclenche, la correction d'exposition au flash réglée sur le flash est appliquée au niveau de puissance du flash réglé sur l'appareil photo.
- *3 Ne peut être configuré que lorsque [Mode flash] est réglé sur [Auto] et que la correction d'exposition au flash réglée sur le flash est de [+0]. Lorsque vous ajustez la correction d'exposition au flash sur un flash Speedlite 600EX-RT, 600EX, 580EX II ou 430EX II, l'affichage de l'appareil photo est mis à jour en conséquence.
- *4 Peut être configuré lorsque [Mode flash] est réglé sur [Manuel]. Lié aux réglages sur le flash.
- *5 1/64 pour Speedlite 430EX II/430EX/320EX/270EX II/270EX.
- *6 Pour les options autres que Marche/Arrêt, effectuez le réglage directement sur le flash. Non disponible avec Speedlite 430EX II/320EX/270EX II/270EX. Lorsque ce réglage est sur [Marche], [Synchro] ne peut pas être défini sur [2nd rideau]. (Si vous réglez [Synchro] sur [2nd rideau], cette option sera remplacée par [1er rideau].)
- *7 Ne peut être configuré que lorsque [Mode flash] est réglé sur [Auto].
- *8 Rétablit tous les réglages par défaut. Vous pouvez également rétablir les réglages par défaut pour [Synchro lente], [Sécurité Flash], [Cor. yeux rges] et [Par lampe] en utilisant [Réinit. tout] dans le menu **[F1]** sur l'appareil photo (📖211).



Les réglages du flash en mode de prise de vue **[M]** peuvent être effectués de la même manière qu'en mode **<P>**.

Dans le mode de prise de vue **<AUTO>**, les icônes représentant les scènes de prise de vue Sourire, Endormi, Bébés (Sourire), Bébés (Endormi) et Enfants déterminées par l'appareil photo ne s'affichent pas, et l'appareil photo ne photographie pas en continu (📖52).

Impression de photos

Vos photos peuvent être facilement imprimées en raccordant l'appareil photo à une imprimante. Sur l'appareil photo, vous pouvez spécifier les images qui seront imprimées par lot, préparer des commandes de tirage photo, et préparer des commandes d'impression ou imprimer les images en livres photos.

Une imprimante photo compacte de la série Canon SELPHY CP est utilisée ici à titre d'illustration. Les écrans affichés et les fonctions disponibles dépendent de l'imprimante. Reportez-vous également au mode d'emploi de l'imprimante pour de plus amples informations.

Photos

Impression facile

Imprimez facilement vos photos en raccordant l'appareil photo à une imprimante compatible PictBridge (vendue séparément) avec le câble USB.

1 Assurez-vous que l'appareil photo et l'imprimante sont éteints.

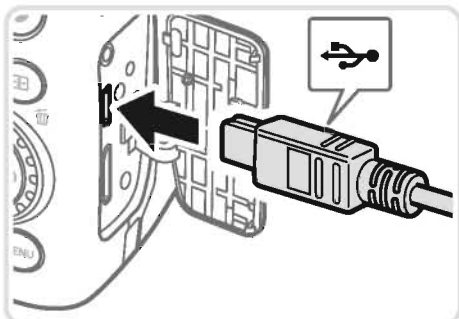

2 Connectez l'appareil photo à l'imprimante.

- Ouvrez le couvercle. Tout en tenant la plus petite fiche du câble dans le sens indiqué, insérez-la à fond dans la borne de l'appareil photo.
- Raccordez la fiche la plus grosse du câble à l'imprimante. Pour d'autres détails de branchement, reportez-vous au mode d'emploi de l'imprimante.

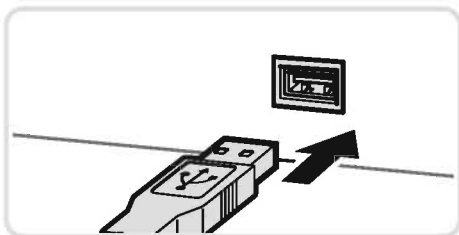

3 Mettez l'imprimante sous tension.

4 Mettez l'appareil photo sous tension.

- Appuyez sur la touche <▶> pour mettre l'appareil photo sous tension.

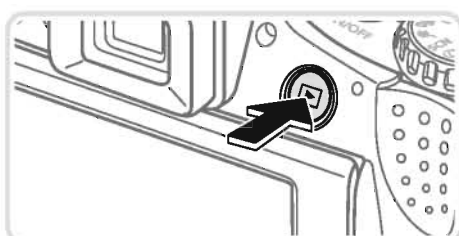



▶ [ SET] s'affiche.

5 Choisissez une image.

- Appuyez sur les touches <◀><▶> ou tournez la molette <⦿> pour choisir une image.

6 Imprimez l'image.

- Appuyez sur la touche <🖨️>.
- ▶ L'impression débute maintenant.
- Pour imprimer d'autres images, répétez les étapes 5 et 6 une fois l'impression terminée.
- Lorsque vous avez terminé d'imprimer, mettez l'appareil photo et l'imprimante hors tension, et débranchez le câble d'interface.



Pour les imprimantes Canon compatibles PictBridge (vendues séparément), voir  217.

Les images RAW ne peuvent pas être imprimées.

Configuration des réglages d'impression



1 Accédez à l'écran d'impression.

- Après avoir exécuté les étapes 1 à 5 de 231 – 232 pour choisir une image, appuyez sur la touche pour accéder à l'écran de gauche.

2 Configurez les réglages.

- Appuyez sur les touches < ou tournez la molette pour choisir un élément, puis choisissez une option en appuyant sur les touches < .

	Standard	Correspond aux réglages actuels de l'imprimante.
	Date	Imprime les images avec horodatage.
	Fich. N°	Imprime les images avec le numéro de fichier.
	Les 2	Imprime les images à la fois avec la date et le numéro de fichier.
	Arrêt	–
	Standard	Correspond aux réglages actuels de l'imprimante.
	Arrêt	–
	Marche	Utilise les informations au moment de la prise de vue pour imprimer sous des réglages optimaux.
	Yrouges1	Corrige le phénomène des yeux rouges.
	Nb de copies	Choisissez le nombre de copies à imprimer.
Rogner	–	Spécifiez la zone d'image que vous souhaitez imprimer (234).
Infos papier	–	Spécifiez le format du papier, la mise en page et d'autres détails (235).

Rognage des images avant l'impression (Rogner)

En rognant les images avant impression, vous pouvez imprimer la zone d'image de votre choix au lieu de l'image entière.

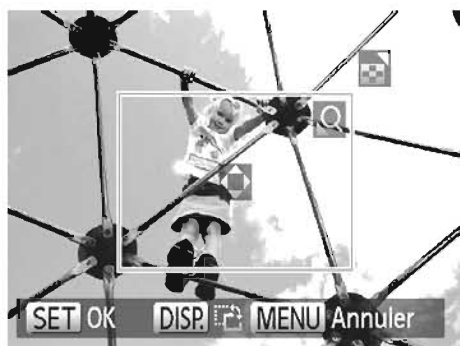
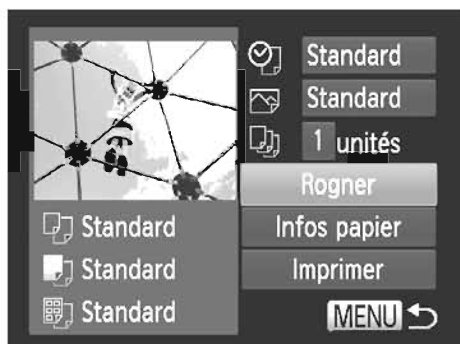

1 Choisissez [Rogner].

- Après avoir exécuté l'étape 1 de 233 pour accéder à l'écran d'impression, choisissez [Rogner] et appuyez sur la touche .
- ▶ Un cadre de rognage s'affiche alors, indiquant la zone d'image à imprimer.

2 Ajustez le cadre de rognage, au besoin.

- Pour redimensionner le cadre, déplacez la commande de zoom ou tournez la molette .
- Pour déplacer le cadre, appuyez sur les touches .
- Pour faire pivoter le cadre, appuyez sur la touche .
- Ceci fait, appuyez sur la touche .

3 Imprimez l'image.

- Sur l'écran de l'étape 1, appuyez sur les touches ou tournez la molette pour choisir [Imprimer], puis appuyez sur la touche .



Le rognage peut s'avérer impossible avec de petites tailles d'image ou certains rapports largeur-hauteur.

Il se peut que la date ne s'imprime pas correctement si vous rognez les images alors que [Cachet date] est sélectionné.

Choix du format de papier et de la mise en page avant l'impression



1 Choisissez [Infos papier].

- Après avoir exécuté l'étape 1 de 233 pour accéder à l'écran d'impression, choisissez [Infos papier] et appuyez sur la touche .

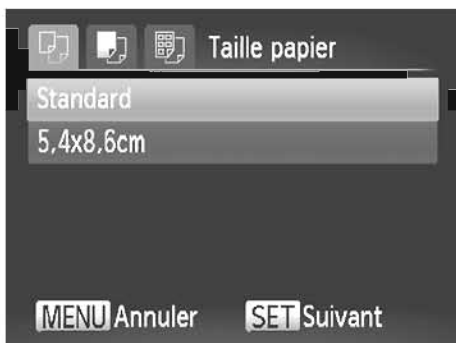

2 Choisissez un format de papier.

- Appuyez sur les touches ou tournez la molette pour choisir une option, puis appuyez sur la touche .

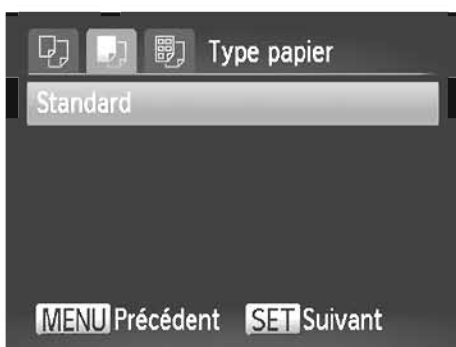

3 Choisissez le type de papier.

- Appuyez sur les touches ou tournez la molette pour choisir une option, puis appuyez sur la touche .

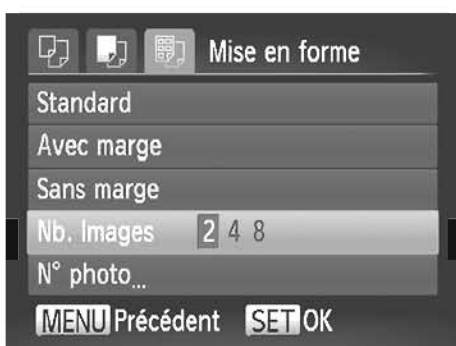

4 Choisissez la mise en page.

- Appuyez sur les touches ou tournez la molette pour choisir une option.
- Si vous choisissez [Nb. Images], appuyez sur les touches pour spécifier le nombre d'images par feuille.
- Appuyez sur la touche .

5 Imprimez l'image.



Options de mise en page disponibles

Standard	Correspond aux réglages actuels de l'imprimante.
Avec marge	Impressions avec un espace blanc autour de l'image.
Sans marge	Sans marge, impression bord à bord.
Nb. Images	Choisissez le nombre d'images à imprimer par feuille.
N° photo	Impression de photos d'identité. Uniquement disponible pour les images ayant une résolution de L et un rapport largeur-hauteur de 4:3.
Form. Fixe	Choisissez la taille d'impression. Choisissez entre les impressions 90 x 130 mm, carte postale ou grand format.







Photos

Impression des photos d'identité

1 Choisissez [N° photo].

- En exécutant les étapes 1 à 4 de  235, choisissez [N° photo], puis appuyez sur la touche .

2 Choisissez la longueur du côté long et du côté court.

- Appuyez sur les touches   ou tournez la molette  pour choisir un élément. Choisissez la longueur en appuyant sur les touches   et appuyez sur la touche .

3 Choisissez la zone à imprimer.

- Exécutez l'étape 2 de  234 pour choisir la zone à imprimer.

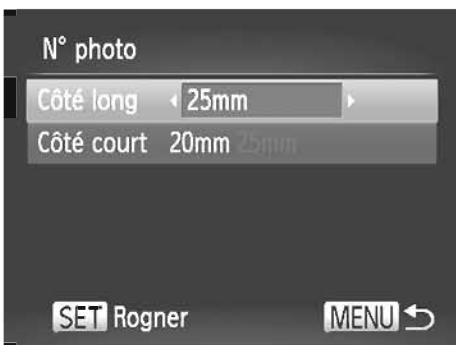

4 Imprimez l'image.

Impression de scènes vidéo



1 Accédez à l'écran d'impression.

- Exécutez les étapes 1 à 5 de 231 – 232 pour choisir une vidéo, puis appuyez sur la touche .
- Appuyez sur les touches ou tournez la molette pour choisir], puis appuyez sur la touche . L'écran de gauche s'affiche.

2 Choisissez une méthode d'impression.

- Appuyez sur les touches ou tournez la molette pour choisir], puis appuyez sur les touches pour choisir la méthode d'impression.

3 Imprimez l'image.

Options d'impression vidéo

Simple	Imprime la scène actuelle en tant que photo.
Séquence	Imprime une séquence de scènes, à un intervalle donné, sur une feuille de papier. Vous pouvez également imprimer le numéro de dossier, le numéro de fichier et le temps écoulé pour l'image en réglant [Légende] sur [Marche].



Pour annuler l'impression en cours, appuyez sur la touche .

Les options [N° photo] et [Séquence] ne peuvent pas être sélectionnées sur des imprimantes Canon compatibles PictBridge depuis les modèles CP720/CP730 et modèles précédents.

Ajout d'images à la liste d'impression (DPOF)

Vous pouvez configurer directement sur l'appareil photo l'impression par lot (📖242) et la commande d'impressions auprès d'un service de tirage photo. Choisissez jusqu'à 998 images sur une carte mémoire et configurez les réglages applicables, comme le nombre de copies, comme suit. Les informations d'impression que vous préparez de cette manière seront conformes aux normes DPOF (Digital Print Order Format).



Il n'est pas possible d'inclure les images RAW dans la liste d'impression.

Ajout d'images à la liste d'impression via la touche <📄>

Vous pouvez ajouter des images à la liste d'impression (DPOF) juste après la prise de vue ou ultérieurement pendant la lecture simplement en appuyant sur la touche <📄>.

1 Choisissez une image.

- Appuyez sur les touches <◀><▶> ou tournez la molette <🌀> pour choisir une image.



2 Ajoutez les images à la liste d'impression.

- Appuyez sur la touche <📄>.
- Appuyez sur les touches <▲><▼> pour spécifier le nombre d'impressions. Choisissez [Ajouter] en appuyant sur les touches <◀><▶> ou en tournant la molette <🌀>, puis appuyez sur la touche <🔘>.
- Pour retirer l'image de la liste d'impression, répétez les étapes 1 et 2, mais choisissez [Supprimer] en appuyant sur les touches <◀><▶> ou en tournant la molette <🌀>, puis appuyez sur la touche <🔘>.



La liste d'impression ne peut pas être configurée alors que l'appareil photo est raccordé à une imprimante.

■ Configuration des réglages d'impression

Spécifiez le format d'impression, l'ajout ou non de la date ou du numéro de fichier, et d'autres réglages, comme suit. Ces réglages s'appliquent à toutes les images de la liste d'impression.



- Appuyez sur la touche <MENU>, puis choisissez [Réglages impression] sur l'onglet [📄]. Choisissez et configurez les réglages comme souhaité (📖42).

Type d'impres.	Standard	Une seule image est imprimée par feuille.
	Index	De plus petites versions de plusieurs images sont imprimées par feuille.
	Toutes	Les formats standard et index sont tous deux imprimés.
Date	Marche	Les images sont imprimées avec la date de prise de vue.
	Arrêt	—
Fichier No	Marche	Les images sont imprimées avec le numéro de fichier.
	Arrêt	—
Réinit. DPOF	Marche	Tous les réglages de la liste d'impression de l'image sont effacés après l'impression.
	Arrêt	—



Il se peut que tous vos réglages DPOF ne soient pas appliqués lors de l'impression par l'imprimante ou un service de tirage photo, dans certains cas.

[!]

[!] peut s'afficher sur l'appareil photo pour vous avertir que la carte mémoire comporte des réglages d'impression configurés sur un autre appareil photo. Si vous modifiez les réglages d'impression au moyen de cet appareil photo, vous risquez d'écraser tous les réglages précédents.

Régler la [Date] sur [Marche] peut provoquer l'impression en double de la date avec certaines imprimantes.



Si vous spécifiez [Index], vous ne pourrez pas choisir [Marche] à la fois pour la [Date] et [Fichier No].

L'impression d'index n'est pas disponible sur certaines imprimantes Canon compatibles PictBridge (vendues séparément).

La date est imprimée dans un format correspondant aux détails du réglage dans [Date/Heure] sur l'onglet [YT] (19).

Configuration de l'impression pour chaque image



1 Choisissez [Sél. vues & quantité].

- Appuyez sur la touche <MENU>, choisissez [Sél. vues & quantité] sur l'onglet [P], puis appuyez sur la touche <FUNC SET>.

2 Choisissez une image.

- Appuyez sur les touches <◀><▶> ou tournez la molette <◉> pour choisir une image, puis appuyez sur la touche <FUNC SET>.
- ▶ Vous pouvez à présent spécifier le nombre de copies.
- Si vous spécifiez l'impression de l'index pour l'image, elle est étiquetée avec une icône [✓]. Pour annuler l'impression de l'index pour l'image, appuyez à nouveau sur la touche <FUNC SET>. [✓] disparaît.

3 Spécifiez le nombre d'impressions.

- Appuyez sur les touches <▲><▼> ou tournez la molette <◉> pour spécifier le nombre d'impressions (maximum 99).
- Pour configurer l'impression pour d'autres images et spécifier le nombre d'impressions, répétez les étapes 2 et 3.
- La quantité à imprimer ne peut pas être spécifiée pour les impressions d'index. Vous pouvez uniquement choisir les images à imprimer en exécutant l'étape 2.
- Ceci fait, appuyez sur la touche <MENU> pour revenir à l'écran de menu.



■ Configuration de l'impression pour une plage d'images



1 Choisissez [Sélectionner série].

- En exécutant l'étape 1 de 240, choisissez [Sélectionner série] et appuyez sur la touche <FUNC SET>.

2 Choisissez les images.

- Exécutez les étapes 2 et 3 de 176 pour spécifier les images.

3 Configurez les réglages d'impression.

- Appuyez sur les touches <▲><▼> pour choisir [Demande], puis sur la touche <FUNC SET>.

■ Configuration de l'impression pour toutes les images



1 Choisissez [Sél. toutes vues].

- En exécutant l'étape 1 de 240, choisissez [Sél. toutes vues] et appuyez sur la touche <FUNC SET>.

2 Configurez les réglages d'impression.

- Appuyez sur les touches <◀><▶> ou tournez la molette <◉> pour choisir [OK], puis appuyez sur la touche <FUNC SET>.

■ Effacement de toutes les images de la liste d'impression

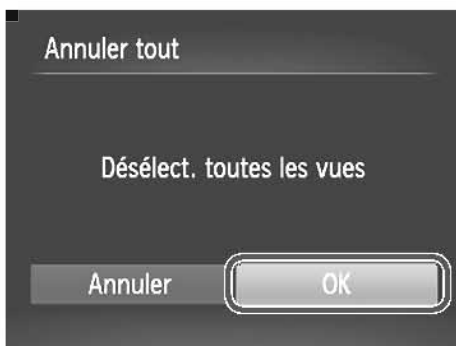

1 Choisissez [Annuler tout].

- En exécutant l'étape 1 de 240, choisissez [Annuler tout] et appuyez sur la touche .

2 Confirmez l'effacement de la liste d'impression.

- Appuyez sur les touches ou tournez la molette pour choisir [OK], puis appuyez sur la touche .

■ Impression des images ajoutées à la liste d'impression (DPOF)



Une fois que vous avez ajouté des images à la liste d'impression (238 – 241), l'écran de gauche s'affiche dès que vous connectez l'appareil photo à une imprimante compatible PictBridge. Appuyez sur les touches pour choisir [Imprimer], puis appuyez simplement sur la touche pour imprimer les images de la liste d'impression.

Une tâche d'impression DPOF que vous avez momentanément arrêtée reprend à partir de l'image suivante.

Ajout d'images à un livre photo

Les livres photos peuvent être configurés sur l'appareil photo en choisissant jusqu'à 998 images sur une carte mémoire et en les important vers le logiciel fourni sur votre ordinateur, où elles sont stockées dans leur propre dossier. Ceci se révèle pratique lors de la commande en ligne de livres photos imprimés ou de l'impression de livres photos sur votre propre imprimante.

Choix d'une méthode de sélection



- Appuyez sur la touche <MENU>, choisissez [Config. livre photo] sur l'onglet [▶], puis choisissez la méthode de sélection des images.



[!] peut s'afficher sur l'appareil photo pour vous avertir que la carte mémoire comporte des réglages d'impression configurés sur un autre appareil photo. Si vous modifiez les réglages d'impression au moyen de cet appareil photo, vous risquez d'écraser tous les réglages précédents.



Après avoir importé les images sur votre ordinateur, reportez-vous également au *Guide d'utilisation des logiciels* (28) et au mode d'emploi de l'imprimante pour de plus amples informations.

Ajout d'images individuellement

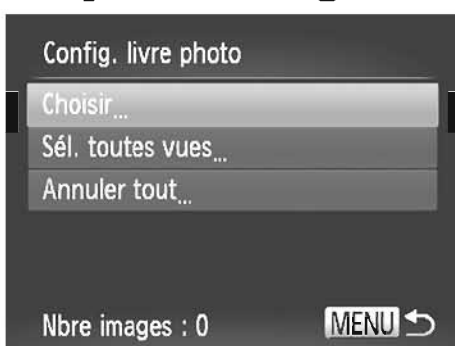

1 Choisissez [Choisir].

- En exécutant la procédure précédente, choisissez [Choisir] et appuyez sur la touche <FUNC/SET>.



2 Choisissez une image.

- Appuyez sur les touches <◀><▶> ou tournez la molette <⦿> pour choisir une image, puis appuyez sur la touche <FUNC SET>.
- ▶ [✓] s'affiche.
- Pour retirer l'image du livre photo, appuyez à nouveau sur la touche <FUNC SET>. [✓] disparaît.
- Répétez ce processus pour spécifier d'autres images.
- Ceci fait, appuyez sur la touche <MENU> pour revenir à l'écran de menu.

Photos

■ Ajout de toutes les images à un livre photo



1 Choisissez [Sél. toutes vues].

- En exécutant la procédure de 243, choisissez [Sél. toutes vues] et appuyez sur la touche <FUNC SET>.

2 Configurez les réglages d'impression.

- Appuyez sur les touches <◀><▶> ou tournez la molette <⦿> pour choisir [OK], puis appuyez sur la touche <FUNC SET>.

Photos

■ Retrait de toutes les images d'un livre photo

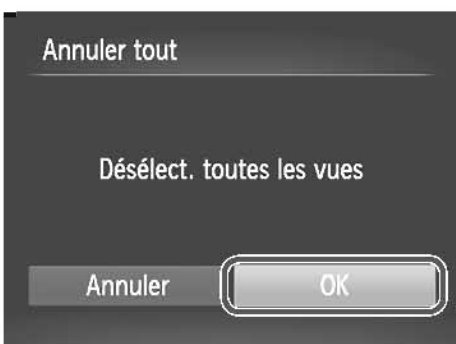

1 Choisissez [Annuler tout].

- En exécutant la procédure de 243, choisissez [Annuler tout] et appuyez sur la touche <FUNC SET>.

2 Confirmez l'effacement du livre photo.

- Appuyez sur les touches <◀><▶> ou tournez la molette <⦿> pour choisir [OK], puis appuyez sur la touche <FUNC SET>.

Utilisation d'une carte Eye-Fi

Avant d'utiliser une carte Eye-Fi, vérifiez toujours que son utilisation locale est autorisée (📖2).

Insérer une carte Eye-Fi préparée permet de transférer automatiquement et sans fil les images vers un ordinateur ou de les télécharger sur un site Web de partage de photos.

Les images sont transférées par la carte Eye-Fi. Reportez-vous au mode d'emploi de la carte ou contactez le fabricant pour des instructions sur la préparation et l'utilisation de la carte ou sur la résolution de problèmes de transfert.



Lorsque vous utilisez une carte Eye-Fi, gardez à l'esprit les points suivants.

Les cartes peuvent continuer de transmettre des ondes radio lorsque [Transf. Eye-Fi] est réglé sur [Désact.] (📖246).

Retirez la carte Eye-Fi avant d'entrer dans un hôpital, un avion ou d'autres zones où la transmission est interdite.

Lorsque vous tentez de résoudre des problèmes de transfert d'images, vérifiez les réglages de la carte et de l'ordinateur. Pour en savoir plus, reportez-vous au mode d'emploi de la carte.

Une connexion Eye-Fi médiocre peut ralentir le transfert des images, voire l'interrompre dans certains cas.

Les cartes Eye-Fi peuvent chauffer, en raison de leur fonction de transfert.

La consommation de la batterie sera plus rapide que dans le cas d'une utilisation normale.

Le fonctionnement de l'appareil photo peut être lent. Pour y remédier, essayez de régler [Transf. Eye-Fi] sur [Désact.].

Le statut de connexion de la carte Eye-Fi dans l'appareil photo peut être vérifié sur l'écran de prise de vue (en mode d'affichage régulier des informations) ou sur l'écran de lecture (en mode d'affichage simple des informations).

 (Gris)	Non connecté		Connexion interrompue
 (Blanc clignotant)	Connexion en cours		Aucune communication
 (Blanc)	Connecté		Erreur d'acquisition des informations de la carte Eye-Fi*2
 Animé	Transfert en cours*1		

*1 Le Mode éco (📖38) sur l'appareil photo est provisoirement désactivé pendant le transfert d'images.

*2 Redémarrez l'appareil photo. L'apparition répétée de cette icône peut indiquer un problème lié à la carte.

Les images étiquetées avec une icône [] ont été transférées.



Si vous choisissez le mode [📷], la connexion Eye-Fi sera interrompue. Même si la connexion Eye-Fi est rétablie après que vous avez choisi un autre mode de prise de vue ou activé le mode de lecture, l'appareil photo peut transférer une nouvelle fois des vidéos réalisées en mode [📷].

Vérification des informations de connexion

Vérifiez le point d'accès SSID utilisé par la carte Eye-Fi ou le statut de connexion, au besoin.



- Appuyez sur la touche <MENU>, choisissez [Paramètres Eye-Fi] sur l'onglet [📷], puis appuyez sur la touche <FUNC SET>.
- Choisissez [Infos connexion], puis appuyez sur la touche <FUNC SET>.
- ▶ L'écran des informations de connexion s'affiche.

Désactivation du transfert Eye-Fi

Configurez le réglage comme suit pour désactiver le transfert Eye-Fi par la carte, si nécessaire.

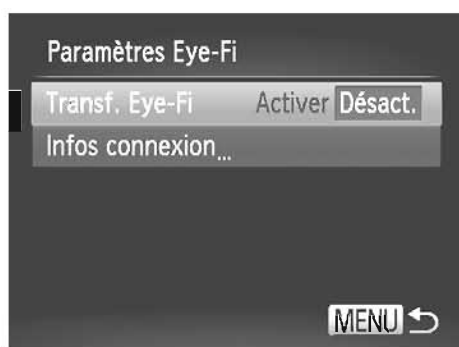

Choisissez [Désact.] sous [Transf. Eye-Fi].

- Appuyez sur la touche <MENU>, choisissez [Paramètres Eye-Fi] sur l'onglet [📷], puis appuyez sur la touche <FUNC SET>.
- Choisissez [Transf. Eye-Fi], puis choisissez [Désact.].



[Paramètres Eye-Fi] ne s'affiche pas tant qu'une carte Eye-Fi n'est pas insérée dans l'appareil photo avec sa languette de protection contre l'écriture en position déverrouillée. Pour cette raison, vous ne pouvez pas modifier les réglages d'une carte Eye-Fi insérée si la languette de protection contre l'écriture est en position verrouillée.

9

Annexe

Informations utiles lors de l'utilisation de l'appareil photo

Si vous pensez que l'appareil photo a un problème, commencez par vérifier les points suivants. Si les indications ci-dessous ne résolvent pas le problème, contactez un centre d'assistance Canon.

Alimentation

Rien ne se produit lorsque vous enfoncez la touche ON/OFF.

Assurez-vous que la batterie est chargée (📖15).

Assurez-vous que la batterie est insérée dans le bon sens (📖16).

Assurez-vous que le couvercle du logement de la batterie et de la carte mémoire est complètement fermé (📖17).

Des bornes de batterie sales diminuent les performances de la batterie. Essayez de nettoyer les bornes avec un coton-tige et de réinsérer la batterie à plusieurs reprises.

La batterie se décharge rapidement.

Les performances de la batterie diminuent à faible température. Essayez de réchauffer un peu la batterie en la plaçant, par exemple, dans votre poche après avoir mis en place le couvre-bornes.

Si ces mesures ne fonctionnent pas et que la batterie se vide toujours rapidement après la recharge, elle a atteint la fin de sa durée de vie. Achetez-en une neuve.

L'objectif ne se rétracte pas.

N'ouvrez pas le couvercle du logement de la batterie et de la carte mémoire lorsque l'appareil photo est sous tension. Fermez le couvercle, allumez l'appareil photo, puis éteignez-le à nouveau (📖17).

La batterie gonfle.

Le gonflement de la batterie est normal et ne pose pas de problèmes de sécurité.

Cependant, si le gonflement de la batterie empêche d'insérer la batterie dans l'appareil photo, prenez contact avec un centre d'assistance Canon.

Affichage sur un téléviseur

Les images de l'appareil photo semblent déformées ou ne s'affichent pas sur le téléviseur (📖222).

Prise de vue

Impossible de prendre des photos.

En mode de lecture (📖21), enfoncez le déclencheur à mi-course (📖39).

Rien ne s'affiche (📖49).

Affichage étrange à l'écran sous un faible éclairage (📖43).

Affichage étrange à l'écran lors de la prise de vue.

Veillez noter que les problèmes d'affichage suivants ne sont pas enregistrés sur les photos, mais qu'ils sont enregistrés dans les vidéos.

L'écran peut scintiller et des bandes horizontales peuvent apparaître sous un éclairage fluorescent ou LED.

Aucun cachet date n'est ajouté aux images.

Configurez le réglage [Cachet date] (📖61). Veillez noter que les cachets date ne sont pas ajoutés automatiquement aux images, juste parce que vous avez configuré le réglage [Date/Heure] (📖19).

Les cachets date ne sont pas ajoutés dans les modes de prise de vue (📖270 – 271) dans lesquels ce réglage ne peut pas être configuré (📖61).

[⚡] clignote à l'écran lorsque vous enfoncez le déclencheur et la prise de vue n'est pas possible (📖49).

[📷] s'affiche lorsque le déclencheur est enfoncé à mi-course.

Réglez [Mode Stabilisé] sur [Continu] (📖147).

Soulevez le flash et réglez le mode de flash sur [⚡] (📖142).

Augmentez la vitesse ISO (📖117).

Montez l'appareil photo sur un trépied ou prenez d'autres mesures pour le stabiliser.

Dans ce cas, réglez [Mode Stabilisé] sur [Arrêt] (📖147).

Les photos ne sont pas nettes.

Appuyez sur le déclencheur à mi-course pour effectuer la mise au point sur les sujets avant de l'enfoncer à fond pour prendre la photo (📖39).

Assurez-vous que les sujets se trouvent dans la plage de mise au point (📖276).

Réglez [Faisceau AF] sur [Marche] (📖82).

Assurez-vous que les fonctions inutiles comme la macro sont désactivées.

Essayez de photographier avec la mémorisation de la mise au point ou la mémorisation de la mise au point automatique (📖134, 140).

Aucune zone AF ne s'affiche et l'appareil photo ne fait pas la mise au point lorsque le déclencheur est enfoncé à mi-course.

Pour que les zones AF s'affichent et que l'appareil photo fasse correctement la mise au point, essayez de cadrer la scène avec les zones du sujet à fort contraste centrées avant d'enfoncer le déclencheur à mi-course. Vous pouvez également essayer d'enfoncer le déclencheur à mi-course de manière répétée.

Les sujets sur les photos semblent trop foncés.

Soulevez le flash et réglez le mode de flash sur [⚡] (📖142).

Ajustez la luminosité au moyen de la correction d'exposition (📖115).

Réglez le contraste à l'aide de la fonction i-contraste (📖120, 192).

Utilisez la fonction de mémorisation de l'exposition automatique ou de mesure spot (📖115, 116).

Les sujets semblent trop clairs, les hautes lumières sont délavées.

Rabattez le flash et réglez le mode de flash sur [☀] (📖47).

Ajustez la luminosité au moyen de la correction d'exposition (📖115).

Utilisez la fonction de mémorisation de l'exposition automatique ou de mesure spot (📖115, 116).

Diminuez l'éclairage sur les sujets.

Les photos semblent trop sombres bien que le flash se déclenche (📖49).

Photographiez dans la portée du flash (📖276).

Ajustez la luminosité au moyen de la correction d'exposition au flash ou en modifiant le niveau de puissance du flash (📖144, 145).

Augmentez la vitesse ISO (📖117).

Les sujets sur les photos avec flash semblent trop clairs, les hautes lumières sont délavées.

Photographiez dans la portée du flash (📖276).

Rabattez le flash et réglez le mode de flash sur [☀] (📖47).

Ajustez la luminosité au moyen de la correction d'exposition au flash ou en modifiant le niveau de puissance du flash (📖144, 153).

Des points blancs ou des artefacts d'image similaires apparaissent sur les photos avec flash.

Ceci est dû à la lumière du flash qui reflète des particules de poussière ou en suspension dans l'air.

Les photos semblent granuleuses.

Diminuez la vitesse ISO (📖117).

Dans certains modes de prise de vue, une vitesse ISO élevée peut être à l'origine d'images granuleuses (📖90).

Les sujets sont affectés par le phénomène des yeux rouges (📖75).

Réglez [Par lampe] sur [Marche] (📖82) pour activer la lampe atténuateur du phénomène des yeux rouges (📖4) dans les photos avec flash. Pour des résultats optimaux, demandez aux sujets de regarder la lampe atténuateur du phénomène des yeux rouges. Essayez également d'augmenter l'éclairage dans les scènes d'intérieur et de photographier de plus près.

Éditez les images au moyen de la correction des yeux rouges (📖193).

L'enregistrement sur la carte mémoire prend trop de temps ou la prise de vue en continu est plus lente.

Utilisez l'appareil photo pour effectuer un formatage simple de la carte mémoire (📖204).

Les réglages de prise de vue ou les réglages du menu FUNC. ne sont pas disponibles.

Les éléments de réglage disponibles dépendent du mode de prise de vue.

Reportez-vous à la section « Fonctions disponibles dans chaque mode de prise de vue », « Menu FUNC. » et « Menu Prise de vue » (📖260 – 266).

L'icône Bébé ou Enfants ne s'affiche pas.

Les icônes Bébé et Enfants ne s'affichent pas si l'anniversaire n'est pas réglé dans les informations de visage (📖63). Si les icônes ne s'affichent toujours pas même lorsque vous réglez l'anniversaire, enregistrez à nouveau les informations de visage (📖69) ou assurez-vous que la date et l'heure sont correctement réglées (📖200).

Réalisation de vidéos

Le temps écoulé indiqué est incorrect ou l'enregistrement est interrompu.

Utilisez l'appareil photo pour formater la carte mémoire ou utilisez une carte prenant en charge l'enregistrement grande vitesse. Veuillez noter que même si l'affichage du temps écoulé est incorrect, la longueur des vidéos sur la carte mémoire correspond à la durée réelle d'enregistrement (📖203, 275).

Un avertissement de « mémoire tampon saturée » (📖256) s'affiche et la prise de vue s'arrête automatiquement.

La mémoire tampon interne de l'appareil photo s'est saturée, car l'appareil photo ne pouvait pas enregistrer assez rapidement sur la carte mémoire. Essayez l'une des mesures suivantes.

Utilisez l'appareil photo pour effectuer un formatage simple de la carte mémoire (📖204).

Diminuez la qualité d'image (📖77).

Utilisez une carte mémoire prenant en charge l'enregistrement grande vitesse (📖275).

Le zoom n'est pas possible.

Le zoom n'est pas possible lorsque vous filmez des vidéos dans des modes [📷] (📖95) et [📷] (📖111).

Les sujets semblent déformés.

Les sujets passant rapidement devant l'appareil photo peuvent sembler déformés. Il ne s'agit pas d'un dysfonctionnement.

Lecture

La lecture n'est pas possible.

La lecture d'images ou de vidéos peut être impossible si un ordinateur est utilisé pour renommer les fichiers ou modifier la structure des dossiers. Reportez-vous au *Guide d'utilisation des logiciels* (📖28) pour en savoir plus sur la structure des dossiers et les noms de fichiers.

La lecture s'arrête ou le son saute.

Utilisez une carte mémoire sur laquelle vous avez effectué un formatage simple avec l'appareil photo (📖204).

Il peut y avoir de courtes interruptions lors de la lecture de vidéos copiées sur des cartes mémoire dont la vitesse de lecture est lente.

Lorsque vous lisez des vidéos sur un ordinateur, les images peuvent être perdues et le son saccadé si les performances de l'ordinateur sont inadéquates.

Le son n'est pas lu pendant les vidéos.

Ajustez le volume (📖26, 161) si vous avez activé [Muet] (📖198) ou si le son de la vidéo est à peine audible.

Aucun son n'est lu pour les vidéos filmées en mode [📷] (📖95) ou [📷] (📖111), car le son n'est pas enregistré dans ces modes.

Ordinateur

Impossible de transférer des images sur un ordinateur.

Lorsque vous transférez des images sur un ordinateur via un câble, essayez de réduire la vitesse de transfert comme suit.

Appuyez sur la touche <▶> pour activer le mode de lecture. Maintenez enfoncée la touche <MENU> tout en appuyant simultanément sur les touches <▲> et <FUNC SET>.

Sur l'écran suivant, appuyez sur les touches <◀><▶> pour choisir [B], puis sur la touche <FUNC SET>.

Cartes Eye-Fi

Impossible de transférer des images sur un ordinateur (📖245).

Si un message d'erreur s'affiche, répondez comme suit.

Carte mémoire absente

Il se peut que la carte mémoire soit insérée dans le mauvais sens. Réinsérez-la dans le bon sens (📖17).

Carte mémoire verrouillée

La languette de protection contre l'écriture de la carte mémoire est placée sur la position verrouillée. Placez la languette de protection contre l'écriture sur la position déverrouillée (📖16).

Enregistrement impossible

Vous avez essayé de photographier ou filmer sans carte mémoire dans l'appareil photo. Pour pouvoir photographier ou filmer, insérez une carte mémoire dans le bon sens (📖17).

Erreur carte mémoire (📖204)

Si le même message d'erreur apparaît alors que vous avez inséré une carte mémoire formatée dans le bon sens, prenez contact avec un centre d'assistance Canon (📖17).

Espace carte insuffisant

Il n'y a plus assez d'espace libre sur la carte mémoire pour prendre des photos (📖45, 85, 113, 149) ou modifier des images (📖188 – 193). Effacez les images inutiles (📖179) ou insérez une carte mémoire ayant assez d'espace libre (📖16).

Charger la batterie (📖15)

Aucune image.

La carte mémoire ne contient pas d'images pouvant être affichées.

Élément protégé (📖175)

Image inconnue/Incompatible JPEG/Image trop grande./Lecture AVI impossible/RAW

Les images non prises en charge ou altérées ne peuvent pas être affichées.

Il peut s'avérer impossible d'afficher les images éditées ou renommées sur un ordinateur, ou les images prises avec un autre appareil photo.

Agrandissement impossible/Lecture impossible en défilement intelligent/Rotation Impossible/Impossible modifier image/Enreg. image impossible/Opération impossible/Imposs assigner catégorie/Image indisponible/Pas d'infos d'identification

Les fonctions suivantes peuvent ne pas être disponibles pour les images éditées ou renommées sur un ordinateur, ou les images prises avec un autre appareil photo.

Veillez noter que les fonctions suivies d'une étoile (*) ne sont pas disponibles pour les vidéos. Agrandir* (📖172), Défilement intelligent* (📖174), Classer par catégorie (📖185), Rotation (📖182), Éditer* (📖188 – 193), Attribuer comme première image* (📖202), Liste d'impression* (📖238), Configuration d'un livre photo* (📖243), et Modif infos ID* (📖171 – 172).

Les images regroupées ne peuvent pas être traitées (📖88).

Série sélec. non valide

Lorsque vous avez spécifié une plage pour la sélection des images (📖176, 181, 187, 241), vous avez choisi une image initiale se trouvant après l'image finale, ou inversement.

Limite sélec. dépassée

Plus de 998 images ont été sélectionnées pour la liste d'impression (📖238). Sélectionnez 998 images ou moins.

Plus de 998 images ont été sélectionnées pour la liste d'impression (📖238) ou la configuration du livre photo (📖243). Sélectionnez 998 images ou moins.

Les réglages de la liste d'impression (📖238) ou de la configuration du livre photo (📖243) n'ont pas pu être sauvegardés correctement. Réduisez le nombre d'images sélectionnées et essayez à nouveau.

Vous avez choisi plus de 500 images en mode Protéger (📖175), Effacer (📖179), Favoris (📖184), Ma catégorie (📖185), Liste d'impression (📖238) ou Configuration d'un livre photo (📖243).

Erreur communication

Une quantité d'images excessive (environ 1 000) sur la carte mémoire a empêché l'impression ou le transfert des images sur un ordinateur. Utilisez un lecteur de carte USB disponible dans le commerce pour transférer les images. Pour imprimer, insérez directement la carte mémoire dans le logement de la carte mémoire de l'imprimante.

Nom incorrect!

Le dossier n'a pas pu être créé ou les images n'ont pas pu être enregistrées, car le nombre de dossiers le plus élevé possible (999) pour stocker les images sur la carte est atteint et le nombre d'images le plus élevé possible (9999) pour les images dans les dossiers est atteint. Dans le menu [Y], réglez l'option [N° fichiers] sur [Réinit. Auto] (📖205) ou formatez la carte mémoire (📖203).

Erreur objectif

Cette erreur peut se produire si l'objectif est tenu alors qu'il bouge ou lorsque l'appareil photo est utilisé dans des endroits poussiéreux ou sablonneux.

L'apparition fréquente de ce message d'erreur peut indiquer que l'appareil photo est endommagé. Dans ce cas, prenez contact avec un centre d'assistance Canon.

Erreur détectée sur app. photo (*numéro d'erreur*)

Si ce message d'erreur s'affiche immédiatement après la prise de vue, il se peut que l'image ne soit pas sauvegardée. Basculez sur le mode de lecture pour vérifier l'image. L'apparition fréquente de ce message d'erreur peut indiquer que l'appareil photo est endommagé. Dans ce cas, inscrivez par écrit le numéro de l'erreur (*Exx*) et prenez contact avec un centre d'assistance Canon.

Erreur fichier

Une impression correcte (📖231) peut ne pas être possible pour les photos d'autres appareils photo ou pour les images ayant été modifiées à l'aide d'un logiciel informatique, même si l'appareil photo est raccordé à l'imprimante.

Erreur d'impression

Vérifiez le réglage du format de papier ( 235). Si ce message d'erreur s'affiche lorsque le réglage est correct, redémarrez l'imprimante et exécutez à nouveau le réglage sur l'appareil photo.

Absorbeur d'encre plein

Prenez contact avec un centre d'assistance Canon pour solliciter de l'aide pour le remplacement de l'absorbeur d'encre.

- ②5 Mémorisation de l'exposition automatique (📖 115), mémorisation de l'exposition au flash (📖 144)
- ②6 Quadrillage (📖 154)
- ②7 Vitesse d'obturation (📖 150, 152)
- ②8 Niveau électronique (📖 79)
- ②9 Valeur d'ouverture (📖 151, 152)
- ③0 Niveau de correction d'exposition (📖 115)
- ③1 i-contraste (📖 120)
- ③2 Correction de la balance des blancs (📖 124)
- ③3 Correction de l'effet des lampes au mercure (📖 76)
- ③4 Avertissement de bougé de l'appareil photo (📖 49)
- ③5 Barre de réglage de l'exposition (📖 110)
- ③6 Barre de zoom (📖 46)
- ③7 Détection des clignements (📖 81)
- ③8 Niveau d'exposition (📖 152)
- ③9 Indicateur de mise au point manuelle (📖 130)
- ④0 Témoin d'utilisation de la mémoire tampon (📖 250)
- ④1 Stabilisation de l'image (📖 147)
- ④2 Fuseau horaire (📖 200)
- ④3 Filtre anti-vent (📖 78)
- ④4 Niveau du microphone (📖 78)
- ④5 Barre de correction de l'exposition (📖 115)



* 📷 : orientation standard, 📷📷 : tenu verticalement

L'appareil photo détecte l'orientation de la prise de vue et ajuste les réglages pour des prises optimales. L'orientation est également détectée pendant la lecture et l'appareil photo fait automatiquement pivoter les images au besoin dans n'importe quelle orientation.

Cependant, il se peut que l'orientation ne soit pas détectée correctement si l'appareil photo est dirigé tout droit vers le haut ou vers le bas.

■ Niveau de la batterie

Une icône ou un message à l'écran indique le niveau de charge de la batterie.

Écran	Détails
	La charge est suffisante
	Légèrement déchargée, mais la charge est suffisante
 (rouge clignotant)	Presque déchargée ; rechargez rapidement la batterie
[Charger la batterie]	Déchargée ; rechargez immédiatement la batterie

Lecture (affichage d'informations détaillées)

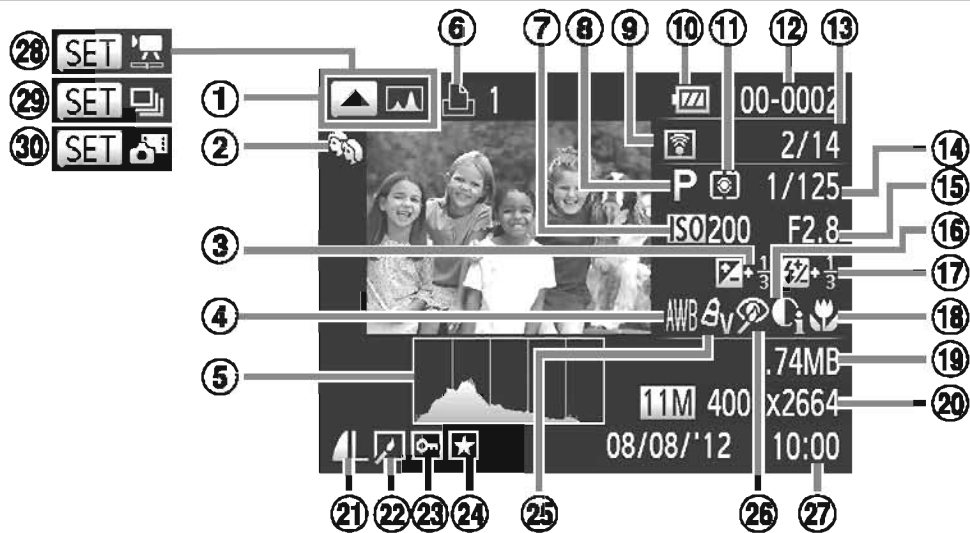











- | | | |
|---|---|--|
| ① Affichage alternatif (histogramme RVB) (📖 163) | ⑩ Niveau de la batterie (📖 256) | ⑲ Taille du fichier |
| ② Ma catégorie (📖 185) | ⑪ Méthode de mesure (📖 116) | ⑳ Photos : résolution (📖 275) Vidéos : Durée de lecture |
| ③ Niveau de correction de l'exposition (📖 115), niveau de réglage de l'exposition (📖 110) | ⑫ Numéro de dossier – numéro de fichier (📖 205) | ㉑ Compression (qualité d'image) (📖 147) / Résolution (📖 74), RAW (📖 146), MOV (vidéos) |
| ④ Balance des blancs (📖 122), correction de la balance des blancs (📖 124), correction de l'effet des lampes au mercure (📖 76) | ⑬ Numéro de l'image actuelle / Nombre total d'images | ㉒ Image regroupée (📖 88, 106), édition d'images (📖 188 – 193) |
| ⑤ Histogramme (📖 162) | ⑭ Vitesse d'obturation (photos) (📖 150), qualité de l'image / Cadence d'enregistrement des images (vidéos) (📖 77) | ㉓ Protection (📖 175) |
| ⑥ Liste d'impression (📖 238) | ⑮ Valeur d'ouverture (📖 151) | ㉔ Favoris (📖 184) |
| ⑦ Vitesse ISO (📖 117), vitesse de lecture (📖 96, 111) | ⑯ i-contraste (📖 120, 192) | ㉕ Mes couleurs (📖 125, 191) |
| ⑧ Mode de prise de vue (📖 260) | ⑰ Correction de l'exposition au flash (📖 144), niveau de puissance du flash (📖 153) | ㉖ Correction des yeux rouges (📖 75, 193) |
| ⑨ Transfert via Eye-Fi (📖 245) | ⑱ Plage de mise au point (📖 129, 130) | ㉗ Date/heure de prise de vue (📖 19) |
| | | ㉘ Vidéos (📖 46, 160) |
| | | ㉙ Lecture de groupe (📖 170) |
| | | ㉚ Lecture du clip (📖 164) |



Certaines informations peuvent ne pas s'afficher pendant l'affichage des images sur un téléviseur (📖218).

■ Récapitulatif du panneau de commande des vidéos de la section « Affichage » (📖160)

	Sortir
	Lire
	Mouvement lent (Pour ajuster la vitesse de lecture, appuyez sur les touches <◀><▶> ou tournez la molette <🌀>. Le son n'est pas émis.)
	Saut arrière* ou Vidéo précédent (📖86) (Pour continuer le saut arrière, maintenez enfoncée la touche <Ⓜ>.)
	Image précédente (Pour le retour rapide, maintenez enfoncée la touche <Ⓜ>.)
	Image suivante (Pour l'avance rapide, maintenez enfoncée la touche <Ⓜ>.)
	Saut avant* ou Vidéo suivant (📖86) (Pour continuer le saut avant, maintenez enfoncée la touche <Ⓜ>.)
	Éditer (📖194)
	S'affiche lorsque vous avez sélectionné une vidéo créée en mode [📷] (📖196).
	Indiqué lorsque l'appareil photo est raccordé à une imprimante compatible PictBridge (📖231).

* Affiche l'image située environ 4 secondes avant ou après l'image actuelle.



Pendant la lecture vidéo, vous pouvez sauter en arrière ou en avant (ou au chapitre précédent ou suivant) en appuyant sur les touches <◀><▶>.

Précautions de manipulation

Cet appareil photo est un dispositif électronique de haute précision. Évitez de le faire tomber ou de le soumettre à un fort impact.

Ne placez jamais l'appareil photo à proximité d'aimants, de moteurs ou d'autres appareils générant de forts champs électromagnétiques, pouvant provoquer un dysfonctionnement ou effacer les données d'image.

Si des gouttes d'eau ou de la poussière se collent à l'appareil photo ou l'écran, essuyez-les avec un chiffon doux et sec, comme un chiffon pour lunettes. Ne le frottez pas trop fort et ne forcez pas dessus.

N'utilisez jamais de détergents contenant des solvants organiques pour nettoyer l'appareil photo ou l'écran.

Pour enlever la poussière de l'objectif, utilisez un soufflet. Si le nettoyage se révèle difficile, prenez contact avec un centre d'assistance Canon.

Pour éviter la formation de condensation sur l'appareil photo après un brusque changement de températures (lorsque l'appareil photo est transféré d'un endroit froid à un endroit chaud), placez-le dans un sac plastique hermétique refermable et laissez-le s'adapter progressivement à la température avant de le retirer du sac.

Si de la condensation se forme sur l'appareil photo, cessez immédiatement de l'utiliser. Si vous continuez d'utiliser l'appareil photo dans cet état, vous risquez de l'endommager. Retirez la batterie et la carte mémoire et attendez que l'humidité se soit évaporée avant de le réutiliser.

Tableaux des fonctions et menus

Fonctions disponibles dans chaque mode de prise de vue

Mode de prise de vue	Mode de prise de vue								
	C2	C1	M	Av	Tv	P	AUTO		
Fonction									
Correction de l'exposition (115)	*1	*1	–	○	○	○	–	○	○
Vitesse ISO (117)									
	*1	*1	–	○	○	○	○	○	○
	*1	*1	○	○	○	○	–	○	–
Retardateur (58)									
	*1	*1	○	○	○	○	○	○	○
	*1	*1	○	○	○	○	○	○	–
Réglages du retardateur (59)									
Intervalle*2	*1	*1	○	○	○	○	○	○	–
Nb de vues*3	*1	*1	○	○	○	○	○	–	–
Flash (142, 143)*4									
	*1	*1	–	–	–	○	○	○	–
	*1	*1	○	○	○	○	–	○	–
	*1	*1	–	○	–	○	*5	○	–
	–	–	–	–	–	–	–	–	○
Valeur d'ouverture (151)	*1	*1	○	○	–	–	–	–	–
Vitesse d'obturation (150)	*1	*1	○	–	○	–	–	–	–
Décalage du programme (115)	○	○	–	○	○	○	–	○	–
Mémorisation de l'exposition automatique/Mémorisation de l'exposition au flash (115, 144)*6	○	○	–	○	○	○	–	○	–
Mémorisation de l'exposition automatique (Vidéo)/Réglage de l'exposition (110)	–	–	–	–	–	–	–	–	–
Mémorisation de la mise au point automatique (lorsqu'elle est attribuée à la touche (155))	○	○	○	○	○	○	–	○	–
Plage de mise au point (129, 130)									
	*1	*1	○	○	○	○	○	○	○
	*1	*1	○	○	○	○	–	○	–
(130)/Mémorisation de la mise au point automatique (140)	*1	*1	○	○	○	○	–	○	–
Déplacer la zone AF (135)	*1	*1	○	○	○	○	–	–	–
Redimensionner la zone AF (135)	*1	*1	○	○	○	○	–	○	–
Sélection visage (139)	○	○	○	○	○	○	○	○	–
Suivi AF (62, 136)	○	○	○	○	○	○	○	–	○
(56) / (57)	○	○	○	○	○	○	○	○	○
Prise de vue pendant les vidéos (108)	○	○	○	○	○	○	○	○	○
Affichage à l'écran (43)	*1	*1	○	○	○	○	○	○	○

*1 Les options dépendent du mode de prise de vue attribué. *2 Réglage sur 0 seconde impossible dans les modes sans sélection du nombre de prises de vue. *3 Une prise de vue (impossible à modifier) dans les modes sans sélection du nombre de prises de vue.

SCN																					
										HDR											
○	○	○	○	○	○	○	○	○	○	-	○	○	○	○	○	○	-	-	-	-	-
○	○	○	○	○	○	○	○	○	○	○	○	○	○	○	○	○	○	○	○	○	○
-	-	-	-	-	-	-	-	-	-	-	-	-	-	-	-	-	-	-	-	-	
○	○	○	○	○	○	○	○	○	○	○	○	○	○	○	○	○	○	○	○	○	
○	○	-	-	-	-	○	○	○	○	○	○	○	○	○	○	○	○	○	○	○	
○	○	-	-	-	-	○	○	○	-	○	○	○	○	○	○	○	○	○	○	○	
○	○	○	○	○	-	○	○	-	-	-	○	○	○	○	○	○	○	○	-	-	
○	○	○	○	○	-	○	○	-	○	-	○	○	○	○	○	○	○	○	-	-	
-	-	-	-	-	-	*5	-	-	○	-	-	-	-	-	-	-	-	-	-		
-	-	-	-	-	○	-	-	○	-	○	-	-	-	-	-	-	○	○	○		
-	-	-	-	-	-	-	-	-	-	-	-	-	-	-	-	-	-	-	-		
-	-	-	-	-	-	-	-	-	-	-	-	-	-	-	-	-	-	-	-		
-	-	-	-	-	-	-	-	-	-	-	-	-	-	-	-	-	-	○	○		
-	-	-	-	-	-	-	-	-	-	-	-	-	-	-	-	-	-	○	○		
○	○	-	-	-	○	○	○	-	○	○	○	○	○	○	○	○	○	○	○		
○	○	○	○	○	○	○	○	○	○	○	○	○	○	○	○	○	○	○	○		
○	○	-	-	-	○	○	○	-	○	○	○	○	○	○	○	○	○	○	○		
○	○	-	-	-	○	○	○	-	○	○	○	○	○	○	○	○	○	○	○		
-	-	-	-	-	-	-	-	-	-	-	-	-	-	-	-	-	-	-	-		
○	-	-	-	-	○	-	○	-	-	-	-	-	○	○	○	○	○	○	○		
○	○	○	○	○	○	-	○	-	-	○	-	-	○	○	○	○	○	○	○		
○	-	-	-	-	○	-	○	-	-	-	-	-	-	-	○	○	○	-	-		
○	○	○	○	○	○	○	○	○	-	○	○	○	○	○	○	○	○	○	○		
○	○	○	○	○	○	○	○	○	○	○	○	-	○	○	○	○	○	○	-		
○	-	-	-	-	○	○	○	○	○	-	-	-	-	-	-	○	○	-			

○ Disponible ou réglé automatiquement. – Non disponible.

*4 Réglé sur lorsque le flash est abaissé, mais la sélection est possible une fois le flash relevé.

*5 Non disponible, mais bascule sur dans certains cas. *6 Mémoire de l'exposition au flash non disponible en mode de flash .

Menu FUNC.

Mode de prise de vue	C2	C1	M	Av	Tv	P	AUTO		
Fonction									
Correction DR (📖 120)									
	*1	*1	○	○	○	○	—	○	○
	*1	*1	—	○	○	○	○	—	—
	*1	*1	○	○	○	○	—	—	—
Correction des ombres (📖 121)									
	*1	*1	○	○	○	○	—	○	○
	*1	*1	○	○	○	○	○	○	—
Balance des blancs (📖 122)									
AWB	*1	*1	○	○	○	○	○	○	○
	*1	*1	○	○	○	○	—	○	—
	*1	*1	○	○	○	○	—	○	—
^{1*2} ^{2*2}	*1	*1	○	○	○	○	—	○	—
Correction de la balance des blancs (📖 124)	*1	*1	○	○	○	○	—	—	—
Mes couleurs (📖 125)									
	*1	*1	○	○	○	○	○	○	○
	*1	*1	○	○	○	○	—	○	—
Bracketing (📖 141)									
	*1	*1	○	○	○	○	○	○	○
	*1	*1	—	○	○	○	—	—	—
	*1	*1	○	○	○	○	—	—	—
Mode drive (📖 127)									
	*1	*1	○	○	○	○	○	○	○
	—	—	—	—	—	—	○	—	—
	*1	*1	○	○	○	○	—	—	—
*5	*1	*1	○	○	○	○	—	—	○

*1 Les options dépendent du mode de prise de vue attribué.

*2 Non disponible dans ou .

*3 La balance des blancs n'est pas disponible.







*4 Réglé dans une plage de 1 à 5 : contraste, netteté, saturation des couleurs, rouge, vert, bleu et ton chair.

*5 est réglé avec , mémorisation de la mise au point automatique ou .

SCN																					
										HDR											
○	○	○	○	○	○	○	○	○	○	○	○	○	○	○	○	○	○	○	-	-	-
-	-	-	-	-	-	-	-	-	-	-	-	-	-	-	-	-	-	-	-	-	-
-	-	-	-	-	-	-	-	-	-	-	-	-	-	-	-	-	-	-	-	-	-
○	○	○	○	○	○	○	○	○	○	○	○	○	○	○	○	○	○	○	-	-	-
-	-	-	-	-	-	-	-	-	-	-	-	-	-	-	-	-	-	-	-	-	-
○	○	○	○	○	○	○	○	○	○	○	○	○	○	○	○	○	○	○	○	○	○
-	-	○	○	○	-	-	-	-	○	-	-	-	-	-	-	-	-	-	○	○	-
-	-	○	○	○	-	-	-	-	○	-	-	-	-	-	-	-	-	-	-	-	-
-	-	○	○	○	-	-	-	-	○	-	-	-	-	-	-	-	-	-	○	○	-
-	-	-	-	-	-	-	-	-	-	-	-	-	-	-	-	-	-	-	-	-	-
○	○	○	○	○	○	○	○	○	○	○	○	○	○	○	○	○	○	○	○	○	○
-	-	○	○	○	-	-	-	-	○	-	-	-	-	-	-	-	-	-	○	○	-
○	○	○	○	○	○	○	○	○	○	○	○	○	○	○	○	○	○	○	○	○	○
-	-	-	-	-	-	-	-	-	-	-	-	-	-	-	-	-	-	-	-	-	-
-	-	-	-	-	-	-	-	-	-	-	-	-	-	-	-	-	-	-	-	-	-
○	○	○	○	○	-	○	○	○	○	○	○	○	○	○	○	○	○	○	○	○	○
-	-	-	-	-	-	-	-	-	-	-	-	-	-	-	-	-	-	-	-	-	-
○	○	-	-	-	○	-	○	○	-	-	○	○	○	○	○	○	○	○	-	-	-
-	-	-	-	-	○	-	○	○	-	-	○	○	○	○	○	○	○	○	-	-	-

○ Disponible ou réglé automatiquement. - Non disponible.

Tableaux des fonctions et menus

Mode de prise de vue	C2	C1	M	Av	Tv	P	AUTO			
	Fonction									
Correction de l'exposition au flash (📖144)	*1	*1	–	○	○	○	–	○	–	
Niveau de puissance du flash (📖153)	*1	*1	○	○	○	–	–	–	–	
Méthode de mesure (📖116)										
	*1	*1	○	○	○	○	○	○	○	
	*1	*1	○	○	○	○	–	○	–	
Format images fixes (📖73)										
16:9 3:2 4:3 1:1 4:5	*1	*1	○	○	○	○	○	–	○	
Type d'image (📖146)										
JPEG RAW RAW+ JPEG	*1	*1	○	○	○	○	–	–	–	
Résolution (📖74)										
L	*1	*1	○	○	○	○	○	○	○	
M1M2 S	*1	*1	○	○	○	○	○	○	○	
Compression (📖147)										
	*1	*1	○	○	○	○	–	–	–	
	*1	*1	○	○	○	○	○	○	○	
Qualité vidéo (📖77)										
1920	*1	*1	○	○	○	○	○	○	○	
1280	*1	*1	○	○	○	○	○	○	○	
640	*1	*1	○	○	○	○	○	○	○	
240 120	–	–	–	–	–	–	–	–	–	

*1 Les options dépendent du mode de prise de vue attribué.



*2 Seuls [4:3] et [16:9] sont disponibles.

*3 Se synchronise sur le réglage du rapport largeur-hauteur et se règle automatiquement (📖96).

SCN																						
										HDR												
-	-	-	-	-	-	-	-	-	-	-	-	-	-	-	-	-	-	-	-	-	-	-
-	-	-	-	-	-	-	-	-	-	-	-	-	-	-	-	-	-	-	-	-	-	-
○	○	○	○	○	○	○	○	○	○	○	○	○	○	○	○	○	○	○	○	○	○	○
-	-	-	-	-	-	-	-	-	-	-	-	-	-	-	-	-	-	-	-	-	-	-
○	-	○	○	○	-	-	○	○	-	○	-	*2	-	-	○	○	○	○	-	-	-	-
-	-	-	-	-	-	-	-	-	-	-	-	-	-	-	-	-	-	-	-	-	-	-
○	○	○	○	○	○	○	○	○	○	○	○	○	○	○	○	○	○	○	○	○	○	○
○	-	○	○	○	-	-	○	○	○	-	-	-	-	-	-	-	-	-	○	○	○	○
-	-	-	-	-	-	-	-	-	-	-	-	-	-	-	-	-	-	-	-	-	-	-
○	○	○	○	○	○	○	○	○	○	○	○	○	○	○	○	○	○	○	○	○	○	○
○	○	○	○	○	○	○	○	○	○	○	○	-	○	○	○	○	○	○	○	-	-	-
○	○	○	○	○	○	○	○	○	○	○	○	*3	○	○	○	○	○	○	○	○	○	-
○	○	○	○	○	○	○	○	○	○	○	○	*3	○	○	○	○	○	○	○	-	-	-
-	-	-	-	-	-	-	-	-	-	-	-	-	-	-	-	-	-	-	-	-	-	○

○ Disponible ou réglé automatiquement. – Non disponible.

Menu Prise de vue

Fonction	Mode de prise de vue									
	C2	C1	M	Av	Tv	P	AUTO			
Zone AF (📖 133)										
Dét. visage*1	*2	*2	○	○	○	○	○	○	○	—
Suivi AF	*2	*2	○	○	○	○	*3	—	○	○
FlexiZone/Centre*4	*2	*2	○	○	○	○	—	○	○	○
Zoom numérique (📖 55)										
Standard	*2	*2	○	○	○	○	○	—	○	○
Arrêt	*2	*2	○	○	○	○	○	○	○	○
Téléconvertisseur numérique (1.5x/2.0x)	*2	*2	○	○	○	○	—	—	—	—
Zoom sur pt AF (📖 80)										
Marche	*2	*2	○	○	○	○	○	—	—	—
Arrêt	*2	*2	○	○	○	○	○	○	○	○
AF servo (📖 137)										
Marche	*2	*2	○	○	○	○	—	—	○	○
Arrêt*5	*2	*2	○	○	○	○	○	○	○	—
AF continu (📖 138)										
Marche	*2	*2	○	○	○	○	○	○	○	○
Arrêt	*2	*2	○	○	○	○	—	—	—	—
Faisceau AF (📖 82)										
Marche	*2	*2	○	○	○	○	○	○	○	—
Arrêt	*2	*2	○	○	○	○	○	○	○	○
Point Zoom MF (📖 130)										
Marche	*2	*2	○	○	○	○	—	—	—	—
Arrêt	*2	*2	○	○	○	○	○	○	○	○
Map man. sécur. (📖 130)										
Marche	*2	*2	○	○	○	○	—	○	—	—
Arrêt	*2	*2	○	○	○	○	○	○	○	○

*1 Le fonctionnement lorsqu'aucun visage n'est détecté varie selon le mode de prise de vue.

*2 Les options dépendent du mode de prise de vue attribué.

*3 Uniquement disponible en appuyant sur la touche <▲> (📖 62).









*4 [FlexiZone] dans les modes **P**, **Tv**, **Av** et **M**, autrement [Centre].

*5 [Marche] lorsque le mouvement du sujet est détecté en mode <AUTO>.

SCN																						
										HDR												
○	○	○	○	○	○	○	○	-	-	○	-	-	○	○	○	○	○	○	○	○	○	○
○	-	-	-	-	○	-	○	-	-	-	-	-	-	-	○	○	○	○	-	-	-	-
○	-	-	-	-	○	-	○	○	○	-	○	-	○	○	○	○	○	○	○	○	○	○
○	-	○	○	○	-	-	○	○	-	-	-	-	-	-	-	-	-	-	○	○	-	-
○	○	○	○	○	○	○	○	○	○	○	○	○	○	○	○	○	○	○	○	○	○	○
-	-	-	-	-	-	-	-	-	-	-	-	-	-	-	-	-	-	-	-	-	-	-
○	-	○	○	○	○	-	○	-	-	○	-	-	-	-	○	○	○	○	-	-	-	-
○	○	○	○	○	○	○	○	○	○	○	○	○	○	○	○	○	○	○	○	○	○	○
○	-	-	-	-	-	-	○	-	-	-	-	-	-	-	○	○	○	○	-	-	-	-
○	○	○	○	○	○	○	○	○	○	○	○	○	○	○	○	○	○	○	○	○	○	○
○	○	○	○	○	○	○	○	-	○	○	○	○	○	○	○	○	○	○	○	○	○	○
○	○	-	-	-	-	○	○	○	○	○	○	○	○	○	○	○	○	○	○	-	-	-
○	○	○	○	○	○	○	○	○	○	○	○	○	○	○	○	○	○	○	○	○	○	○
○	○	-	○	○	○	○	○	○	○	○	○	○	○	○	○	○	○	○	○	○	○	○
○	-	-	-	-	○	-	○	-	-	○	-	-	-	-	○	○	○	○	-	-	-	-
○	○	○	○	○	○	○	○	○	○	○	○	○	○	○	○	○	○	○	○	○	○	○
○	-	-	-	-	○	○	○	○	○	○	○	○	○	○	○	○	○	○	○	○	○	○
○	○	○	○	○	○	○	○	○	○	○	○	○	○	○	○	○	○	○	○	○	○	○

○ Disponible ou réglé automatiquement. - Non disponible.

Tableaux des fonctions et menus

Mode de prise de vue		C2	C1	M	Av	Tv	P	AUTO		
		Fonction								
Contrôle flash ( 75, 82, 144, 145, 153)										
Mode flash	Auto	*1	*1	–	○	○	○	○	○	–
	Manuel	*1	*1	○	○	○	–	–	–	–
Corr expo flash		*1	*1	–	○	○	○	–	○	–
Puiss flash		*1	*1	○	○	○	–	–	–	–
Synchro	1er rideau	*1	*1	○	○	○	○	○	○	–
	2nd rideau	*1	*1	○	○	○	○	–	○	–
Cor. yeux rges	Marche	*1	*1	○	○	○	○	○	○	–
	Arrêt	*1	*1	○	○	○	○	○	○	–
Par lampe	Marche	*1	*1	○	○	○	○	○	○	–
	Arrêt	*1	*1	○	○	○	○	○	○	–
Sécurité Flash	Marche	*1	*1	–	○	○	○	○	○	–
	Arrêt	*1	*1	○	○	○	○	–	○	–
Réglages ISO auto ( 118)										
Vitesse ISO max.		*1	*1	–	○	○	○	–	○	–
Fréq. changem.		*1	*1	–	○	–	○	–	○	–
RB ISO élevé ( 118)										
Standard/Élevé/Faible		*1	*1	○	○	○	○	–	–	–
Corr. lum. halog ( 76)										
Marche/Arrêt		–	–	–	–	–	–	○	–	–
Mesure spot ( 116)										
Centre		*1	*1	○	○	○	○	–	○	–
Zone AF		*1	*1	○	○	○	○	–	–	–
Décalage auto ( 151)										
Marche		*1	*1	–	○	○	–	–	–	–
Arrêt		*1	*1	○	○	○	○	○	○	○
Son vidéo ( 78)										
Niveau micro		*1	*1	○	○	○	○	○	○	○
Niveau		*1	*1	○	○	○	○	○	○	○
Filtre A. vent		*1	*1	○	○	○	○	○	○	○

*1 Les options dépendent du mode de prise de vue attribué.

SCN																						
										HDR												
○	○	○	○	○	-	○	○	-	○	-	○	○	○	○	○	○	○	○	-	-	-	
-	-	-	-	-	-	-	-	-	-	-	-	-	-	-	-	-	-	-	-	-	-	
-	-	-	-	-	-	-	-	-	-	-	-	-	-	-	-	-	-	-	-	-	-	
-	-	-	-	-	-	-	-	-	-	-	-	-	-	-	-	-	-	-	-	-	-	
○	○	○	○	○	-	○	○	-	○	-	○	○	○	○	○	○	○	○	○	-	-	-
-	-	-	-	-	-	-	-	-	-	-	-	-	-	-	-	-	-	-	-	-	-	
○	-	○	○	○	-	○	○	-	-	-	-	-	-	-	-	-	-	-	-	-	-	
○	○	○	○	○	-	○	○	-	○	-	○	○	○	○	○	○	○	○	○	-	-	-
○	○	○	○	○	-	○	○	-	○	-	○	○	○	○	○	○	○	○	○	-	-	-
○	○	○	○	○	-	○	○	-	○	-	○	○	○	○	○	○	○	○	○	-	-	-
-	-	-	-	-	-	-	-	-	-	-	-	-	-	-	-	-	-	-	-	-	-	
-	-	-	-	-	-	-	-	-	-	-	-	-	-	-	-	-	-	-	-	-	-	
-	-	-	-	-	-	-	-	-	-	-	-	-	-	-	-	-	-	-	-	-	-	
-	-	-	-	-	-	-	-	-	-	-	-	-	-	-	-	-	-	-	-	-	-	
-	-	-	-	-	-	-	-	-	-	-	-	-	-	-	-	-	-	-	-	-	-	
-	-	-	-	-	-	-	-	-	-	-	-	-	-	-	-	-	-	-	-	-	-	
-	-	-	-	-	-	-	-	-	-	-	-	-	-	-	-	-	-	-	-	-	-	
○	○	○	○	○	○	○	○	○	○	○	○	○	○	○	○	○	○	○	○	○	○	○
○	○	○	○	○	○	○	○	○	○	○	○	-	○	○	○	○	○	○	○	○	○	-
○	○	○	○	○	○	○	○	○	○	○	○	-	○	○	○	○	○	○	○	○	○	-
○	○	○	○	○	○	○	○	○	○	○	○	-	○	○	○	○	○	○	○	○	○	-

○ Disponible ou réglé automatiquement. - Non disponible.

Tableaux des fonctions et menus























Mode de prise de vue		C2	C1	M	Av	Tv	P	AUTO		
Fonction										
Affichage (83)										
Arrêt/Rapide/2 – 10 sec./Maintien		*1	*1	○	○	○	○	○	○	○
Lire info (84)										
Arrêt		*1	*1	○	○	○	○	○	○	○
Détaillé/Vérif. map.		*1	*1	○	○	○	○	○	○	○
Détec. clignem. (81)										
Marche		*1	*1	○	○	○	○	○	○	–
Arrêt		*1	*1	○	○	○	○	○	○	○
Affichage perso (154)										
Info photo		*1	*1	○	○	○	○	○	○	○
Quadrillage		*1	*1	○	○	○	○	○	○	○
Niv. électronique		*1	*1	○	○	○	○	○	○	○
Histogramme		*1	*1	○	○	○	○	○	○	○
Aff. Inversé (18)										
Marche		*1	*1	○	○	○	○	○	○	○
Arrêt		*1	*1	○	○	○	○	○	○	○
Param. stabil. (147)										
Mode Stabilisé	Arrêt	*1	*1	○	○	○	○	○	○	○
	Continu	*1	*1	○	○	○	○	○	○	○
	Prise de vue	*1	*1	○	○	○	○	–	–	○
Stab. Dynam.	1	*1	*1	○	○	○	○	○	○	○
	2	*1	*1	○	○	○	○	○	○	○
Zone affich. (57)										
Grande/Moyenne/Petite		*1	*1	○	○	○	○	○	○	○
Cachet date (61)										
Arrêt		*1	*1	○	○	○	○	○	○	○
Date / Date/heure		*1	*1	○	○	○	○	○	○	○
Réglages identif. visages (63)										
Marche/Arrêt		*1	*1	○	○	○	○	○	○	○
Fixer raccourci (155)										
		*1	*1	○	○	○	○	○	○	○
Enr. Réglage (156)										
Destination	C1/C2	○	○	○	○	○	○	–	–	–

*1 Les options dépendent du mode de prise de vue attribué.

– Si vous utilisez [Identif visage] (63) pour photographier, les noms ne s'affichent pas dans [], [] ou [], mais ils s'affichent sur les photos.

– Réglage disponible, mais si vous utilisez [Identif visage] (63) pour photographier, les noms ne s'affichent pas dans [], [] ou [] et ils ne sont pas enregistrés dans les vidéos.





















† Menu Configurer

Élément	Page de réf.	Élément	Page de réf.
Muet	 198	Rétract. obj.	 206
Volume	 198	Mode éco	 38, 206
Options sonores	 199	Unités	 207
Conseils & infos	 199	Niv. électronique	 79
Date/Heure	 19	Système vidéo	 222
Fuseau horaire	 200	Com. via HDMI	 220
Luminosité	 201	Paramètres Eye-Fi	 245
Première image	 202	Infos de copyright	 208
Formater	 203, 204	Afficher logo certification	 210
N° fichiers	 205	Langue 	 21
Créer dossier	 205	Réinit. tout	 211

★ Menu Mon menu

Élément	Page de réf.
Réglages Mon menu	 157

Menu Lecture

Élément	Page de réf.	Élément	Page de réf.
Lecture résumé vidéo	 169	Correc yeux rouges	 193
Défil. intell.	 174	Rogner	 190
Diaporama	 173	Recadrer	 188
Effacer	 179	Mes couleurs	 191
Protéger	 175	Infos identific. visages	 163
Rotation	 182	Défil. affich.	 161
Favoris	 184	Grouper images	 170
Ma catégorie	 185	Rotation auto	 183
Config. livre photo	 243	Poursuivre	 161
i-contraste	 192	Transition	 161

Menu Impression

Élément	Page de réf.	Élément	Page de réf.
Imprimer	–	Sél. toutes vues	 241
Sél. vues & quantité	 240	Annuler tout	 242
Sélectionner série	 241	Réglages impression	 239

Caractéristiques

Pixels effectifs de l'appareil photo (Max.)	Environ 12,1 millions de pixels
Distance focale de l'objectif	50x zoom : 4.3 (GA) – 215.0 (T) mm (équivalente au format 24 x 36 mm : 24 (GA) – 1200 (T) mm)
Viseur	Viseur LCD Pixels effectifs : environ 202 000 points (67 000 x 3) Plage de réglage dioptrique : –5,0 à +4,0 m ⁻¹ (dpt)
Écran LCD	LCD TFT couleur 7,1 cm (2,8 pouces) Pixels effectifs : environ 461 000 points
Format de fichier	Compatible avec les normes Design rule for Camera File system et DPOF (version 1.1)
Type de données	Photos : Exif 2.3 (JPEG), RAW (CR2 (Exclusif Canon)) Vidéos : MOV (données d'image : H.264 ; données audio : PCM linéaire (stéréo))
Interface	Hi-speed USB Sortie HDMI Sortie audio analogique (mono) Sortie vidéo analogique (NTSC/PAL)
Source d'alimentation	Batterie NB-10L Kit adaptateur secteur ACK-DC80
Dimensions (d'après les directives de la CIPA)	122,5 x 87,3 x 105,5 mm
Poids (d'après les directives de la CIPA)	Environ 595 g (batterie et carte mémoire incluses) Environ 551 g (boîtier de l'appareil uniquement)

Nombre de prises de vue/Durée d'enregistrement, durée de lecture

Nombre de prises de vue	Écran allumé	Environ 315
	Viseur activé	Environ 335
Durée d'enregistrement vidéo*1	Écran allumé	Environ 1 heure, 15 minutes
	Viseur activé	Environ 1 heure, 20 minutes
Prise de vue en continu*2	Écran allumé	Environ 2 heures, 25 minutes
	Viseur activé	Environ 2 heures, 30 minutes
Durée de lecture		Environ 7 heures

*1 Durée avec les réglages par défaut de l'appareil photo, dans le cadre d'un fonctionnement normal, comme la prise de vue, la pause, la mise sous et hors tension de l'appareil photo et le zoom.









*2 Durée disponible lors de l'enregistrement répété de la durée maximale de la vidéo (jusqu'à ce que l'enregistrement s'arrête automatiquement).

Le nombre de prises de vue possible est déterminé sur la base des directives de mesure de la CIPA (Camera & Imaging Products Association).

Dans certaines conditions de prise de vue, le nombre de prises de vue et la durée d'enregistrement peuvent être inférieurs à ceux indiqués ci-dessus.

Nombre de prises de vue/durée avec la batterie complètement chargée.

Nombre de prises de vue 4:3 par carte mémoire

Pixels d'enregistrement	Taux de compression	Nombre de prises de vue par carte mémoire (approximatif)	
		8 Go	32 Go
L (Grande) 12M/4000x3000		1379	5568
		2192	8850
M1 (Moyenne 1) 6M/2816x2112		2431	9814
		3721	15020
M2 (Moyenne 2) 2M/1600x1200		7442	30040
		12927	52176
S (Petite) 0.3M/640x480		27291	110150
		40937	165225
Images RAW 12M/4000x3000	—	446	1804

Les valeurs de ce tableau ont été mesurées selon des normes établies par Canon et peuvent varier en fonction du sujet, de la carte mémoire et des réglages de l'appareil photo. Les valeurs dans ce tableau sont basées sur un rapport largeur-hauteur 4:3. Si le rapport largeur-hauteur est modifié (📖 73), un nombre plus important d'images peut être pris étant donné que la taille des données par image est plus petite que celle des images 4:3. Cependant, les images **[M2]** 16:9 ayant un réglage de 1920 x 1080 pixels, leur taille de données sera plus grande que celle des images 4:3.

Durée d'enregistrement par carte mémoire

Qualité de l'image	Durée d'enregistrement par carte mémoire	
	8 Go	32 Go
	29 min 39 s	1 h 59 min 43 s
	42 min 11 s* ¹	2 h 50 min 19 s* ²
	1 h 28 min 59 s	5 h 59 min 10 s

*1 27 minutes 39 secondes pour les vidéos iFrame (📖 110).

*2 1 heure 51 minutes 37 secondes pour les vidéos iFrame (📖 110).

Les valeurs de ce tableau ont été mesurées selon des normes établies par Canon et peuvent varier en fonction du sujet, de la carte mémoire et des réglages de l'appareil photo. L'enregistrement s'arrête automatiquement lorsque la taille du fichier de clip atteint 4 Go ou lorsque la durée d'enregistrement atteint environ 29 minutes et 59 secondes en mode **[1920]** ou **[1280]** et environ 1 heure en mode **[640]**.

Sur certaines cartes mémoire, l'enregistrement peut s'arrêter même si la durée maximale du clip n'a pas été atteinte. Il est recommandé d'utiliser des cartes mémoire de classe SD Speed Class 6 ou supérieure.

Portée du flash

Grand angle maximum (☹☹☹)	50 cm – 5,5 m
Téléobjectif maximum (☹☹)	1,4 m – 3,0 m

Plage de prise de vue

Mode de prise de vue	Plage de mise au point	Grand angle maximum (☹☹☹)	Téléobjectif maximum (☹☹)
AUTO	–	0 cm – infini	1,3 m – infini
	–	1 m – infini	13 m – infini
Autres modes		5 cm – infini	1,3 m – infini
		0 cm – 50 cm	–
	MF*	0 cm – infini	1,3 m – infini

* Non disponible dans certains modes de prise de vue.

Vitesse de la prise de vue en continu

Mode de prise de vue	Mode de prise de vue en continu	Vitesse
P		Environ 2,2 prises/s
		Environ 0,8 prise/s
		Environ 0,9 prise/s
		Environ 13 prises/s

Vitesse d'obturation

Mode < AUTO >, plage automatiquement réglée	1 – 1/2000 s
Valeurs du mode < Tv > disponibles (s)	15, 13, 10, 8, 6, 5, 4, 3.2, 2.5, 2, 1.6, 1.3, 1, 0.8, 0.6, 0.5, 0.4, 0.3, 1/4, 1/5, 1/6, 1/8, 1/10, 1/13, 1/15, 1/20, 1/25, 1/30, 1/40, 1/50, 1/60, 1/80, 1/100, 1/125, 1/160, 1/200, 1/250, 1/320, 1/400, 1/500, 1/640, 1/800, 1/1000, 1/1250, 1/1600, 1/2000

Ouverture

Nombre f	f/3.4 – f/8.0 (GA), f/6.5 – f/8.0 (T)
Valeurs du mode <Av> disponibles*	f/3.4, f/4.0, f/4.5, f/5.0, f/5.6, f/6.3, f/6.5, f/7.1, f/8.0

* Selon la position du zoom, certaines valeurs d'ouverture peuvent ne pas être disponibles.

Batterie NB-10L

Type :	Batterie lithium-ion rechargeable
Tension nominale :	7,4 V CC
Capacité nominale :	920 mAh
Cycles de charge :	Environ 300 fois
Température de fonctionnement :	0 – 40 °C
Dimensions :	32,5 x 45,4 x 15,1 mm
Poids :	Environ 41 g

Chargeur de batterie CB-2LC/CB-2LCE

Puissance nominale en entrée :	100 – 240 V CA (50/60 Hz) 16 VA (100 V) – 22 VA (240 V), 0,18 A (100 V) – 0,12 A (240 V)
Puissance nominale en sortie :	8,4 V CC, 0,7 A
Durée de charge :	Environ 1 heure 50 minutes (lors de l'utilisation de NB-10L)
Indicateur de charge :	Charge en cours : orange / Complètement chargée : vert
Température de fonctionnement :	5 – 40 °C
Dimensions :	92,8 x 63,0 x 27,0 mm
Poids :	CB-2LC : Environ 80 g CB-2LCE : Environ 74 g (sans cordon d'alimentation)

Pare-soleil LH-DC60 (vendu séparément)

Monture de l'appareil photo :	Baïonnette
Diamètre max. x Longueur :	φ69,6 x 27,0 mm
Poids :	Environ 10 g

Toutes les données sont basées sur des tests réalisés par Canon.

Les caractéristiques et l'apparence de l'appareil photo sont susceptibles d'être modifiées sans avis préalable.

A

Accessoires	215
Affichage.....	25
Affichage agrandi	172
Affichage de l'index	166
Affichage image par image	25
Affichage sur un téléviseur	218
Défilement intelligent.....	174
Diaporama.....	173
Recherche d'images	166
Affichage agrandi.....	172
Affichage sur un téléviseur	218
AF servo	137
Alimentation	
→ Adaptateur secteur compact	
→ Batterie	
→ Kit adaptateur secteur	
Alimentation secteur	223
Appareil photo	
Réinit. tout	211
Assemblage	
(mode de prise de vue).....	107
Assistant de cadrage au zoom	56
Av (mode de prise de vue)	151

B

Balance des blancs (couleur)	122
Balance des blancs multi-zones	76
Balance des blancs personnalisée	123
Batterie	
Charge	15
Mode éco	38
Niveau	256
Borne	218, 222, 223, 231
Bougé de l'appareil photo.....	147
Bracketing de la mise au point	141

C

C1/C2 (mode de prise de vue)	156
------------------------------------	-----

Câble AV	218
Câble AV stéréo.....	218
Cartes Eye-Fi.....	2, 245
Cartes mémoire	2
Durée d'enregistrement.....	275
Cartes mémoire SD/SDHC/SDXC	
→ Cartes mémoire	
CD-ROM DIGITAL CAMERA	
Solution Disk.....	2
Chargeur de batterie.....	2
Configuration d'un livre photo.....	243
Contenu du coffret	2
Correction de la plage dynamique.....	120
Correction de l'effet des lampes au mercure	76
Correction des ombres	121
Correction des yeux rouges.....	75, 193
Couleur (balance des blancs).....	122
Couleur contrastée	
(mode de prise de vue).....	98
Courroie → Dragonne	

D

Date/Heure	
Ajout de cachets dates.....	61
Horloge mondiale	200
Modification	20
Pile de sauvegarde de la date.....	20
Réglage.....	19
Défaut → Réinit. tout	
Défilement intelligent.....	174
Dépannage.....	248
Détection de visage	
(mode Zone AF).....	133
Détection du clignement.....	81
Diaporama	173
DPOF.....	238
Dragonne.....	2, 14

- E**
- Écran
- Icônes..... 255, 257
 - Langue d'affichage..... 21
 - Menu → Menu FUNC., menu
- Édition
- Correction des yeux rouges 193
 - i-contraste 192
 - Mes couleurs..... 191
 - Recadrage des images 188
 - Rognage..... 190
- Effacement 179
- Effet miniature
(mode de prise de vue)..... 95
- Effet poster (mode de prise de vue) 92
- Effet Toy Camera
(mode de prise de vue)..... 96
- Effet très grand angle
(mode de prise de vue)..... 94
- Exposition
- Correction..... 115
 - Mémorisation de l'exposition
 au flash..... 144
 - Mémorisation de l'exposition
 automatique 115
- F**
- Favoris..... 184
- Feu d'artifice
(mode de prise de vue)..... 90
- Filtres créatifs
(mode de prise de vue)..... 92
- Flash
- Correction de l'exposition
 au flash..... 144
 - Marche 142
 - Synchro lente 143
- FlexiZone (mode Zone AF)..... 134
- Flou artistique
(mode de prise de vue)..... 97
- G**
- Grand écran (résolution)..... 74
- H**
- Horloge 44
- Horloge mondiale 200
- I**
- i-contraste..... 120, 192
- Identification de visage 63
- Images
- Durée d'affichage 83
 - Effacement 179
 - Lecture → Affichage
 - Protection 175
- Images au ton sépia 94, 125
- Images en noir et blanc 94, 125
- Impression 231
- Indicateur..... 44
- K**
- Kit adaptateur secteur 223
- L**
- Lampe..... 82
- Langue d'affichage 21
- Lecture → Affichage
- Logiciels
- CD-ROM DIGITAL CAMERA
 - Solution Disk 2
 - Installation 30
 - Sauvegarde des images sur
 un ordinateur 32
- M**
- Ma catégorie..... 185
- Macro (mode de mise au point)..... 129
- Mémorisation de la mise au point..... 134

Mémorisation de la mise au point automatique.....	140
Mémorisation de l'exposition au flash.....	144
Mémorisation de l'exposition automatique.....	115
Menu	
Procédures de base.....	42
Tableau.....	260
Menu FUNC.	
Procédures de base.....	41
Tableau.....	262
Mes couleurs.....	125, 191
Messages d'erreur.....	252
Méthode de mesure.....	116
Mise au point	
AF servo.....	137
Mémorisation de la mise au point automatique.....	140
Sélection visage.....	139
Zones AF.....	133
Zoom sur pt AF.....	80
Mise au point manuelle (mode de mise au point).....	130
M (mode de prise de vue).....	152
Mode AUTO (mode de prise de vue).....	22, 40, 46
Mode Bracketing.....	119
Mode drive.....	127
Mode éco.....	38
Monochrome (mode de prise de vue).....	98

N

Neige (mode de prise de vue).....	90
Nocturne manuel (mode de prise de vue).....	89
Numérotation de fichiers.....	205

O

Obturbateur intelligent (mode de prise de vue).....	102
---	-----

P

Permuter couleur (mode de prise de vue).....	100
PictBridge.....	217, 231
Piles → Pile de sauvegarde de la date	
Plage de mise au point	
Macro.....	129
Mise au point manuelle.....	130
Plage dynamique élevée (mode de prise de vue).....	93
P (mode de prise de vue).....	114
Portrait (mode de prise de vue).....	89
Prise de vue	
Date/heure de prise de vue → Date/Heure	
Informations sur la prise de vue.....	154, 255
Prise de vue en continu.....	127
Rafale à grande vitesse HQ (mode de prise de vue).....	106
Programme d'exposition automatique.....	114
Protection.....	175

Q

Quadrillage.....	154
Qualité de l'image → Taux de compression (qualité d'image)	

R

Rafale à grande vitesse HQ (mode de prise de vue).....	106
Rapport largeur-hauteur.....	73
RAW.....	146
Recadrage des images.....	188

ATTENTION

RISQUE D'EXPLOSION EN CAS D'UTILISATION DES BATTERIES NON CONFORMES. REPORTEZ-VOUS AUX RÉGLEMENTATIONS LOCALES POUR L'ABANDON DES BATTERIES USAGÉES.

Marques déposées

Le logo SDXC est une marque commerciale de SD-3C, LLC.

Cet appareil intègre la technologie exFAT concédée sous licence par Microsoft.

HDMI, le logo HDMI et High-Definition Multimedia Interface sont des marques ou des marques déposées de HDMI Licensing LLC.

Le logo iFrame et le symbole iFrame sont des marques commerciales d'Apple Inc.

À propos de la licence MPEG-4

This product is licensed under AT&T patents for the MPEG-4 standard and may be used for encoding MPEG-4 compliant video and/or decoding MPEG-4 compliant video that was encoded only (1) for a personal and non-commercial purpose or (2) by a video provider licensed under the AT&T patents to provide MPEG-4 compliant video.

No license is granted or implied for any other use for MPEG-4 standard.

* Avis indiqué en anglais conformément à la réglementation.

Limitation de la responsabilité

La réimpression, la transmission ou le stockage dans un système de stockage d'une partie quelconque de ce guide sans l'autorisation de Canon est strictement interdit.

Canon se réserve le droit de modifier à tout moment le contenu de ce guide, sans avis préalable.

Les illustrations et les captures d'écran utilisées dans ce guide peuvent différer légèrement de l'équipement utilisé.

Indépendamment de ce qui précède, Canon décline toute responsabilité en cas de dommages dus à une utilisation inadaptée des produits.

