



MARQUE: PHILIPS

REFERENCE: BT3550B/00

CODIC: 4006437



# Toujours là pour vous aider

Enregistrez votre produit et obtenez de l'assistance sur le site  
[www.philips.com/support](http://www.philips.com/support)



BT3550



## Mode d'emploi

**PHILIPS**

# Table des matières

---

<b>1</b>	<b>Important</b>	<b>2</b>
<hr/>		
<b>2</b>	<b>Votre enceinte Bluetooth</b>	<b>2</b>
	Introduction	2
	Contenu de l'emballage	2
	Présentation de l'enceinte	3
<hr/>		
<b>3</b>	<b>Prise en main</b>	<b>4</b>
	Placement de l'enceinte	4
	Chargement de la batterie intégrée	4
	Mise sous tension/hors tension	4
<hr/>		
<b>4</b>	<b>Utilisation de périphériques Bluetooth</b>	<b>5</b>
	Connexion d'un périphérique	5
	Lecture à partir d'un périphérique Bluetooth	6
	Contrôle de votre appel téléphonique	7
<hr/>		
<b>5</b>	<b>Autres fonctions</b>	<b>7</b>
	Écoute de la musique à partir d'un périphérique externe	7
	Réglage du volume	7
<hr/>		
<b>6</b>	<b>Informations sur le produit</b>	<b>8</b>
	Caractéristiques techniques	8
<hr/>		
<b>7</b>	<b>Dépannage</b>	<b>8</b>
	Informations générales	8
	À propos des périphériques Bluetooth	8
<hr/>		
<b>8</b>	<b>Avertissement</b>	<b>9</b>
	Conformité	9
	Protection de l'environnement	9
	Remarques liées à la marque commerciale	10

# 1 Important



## Avertissement

- Ne retirez jamais le boîtier de cette enceinte.
  - Ne graissez jamais aucun composant de cette enceinte.
  - Ne posez jamais cette enceinte sur un autre équipement électrique.
  - Conservez cette enceinte à l'abri des rayons du soleil, des flammes nues et de toute source de chaleur.
- 
- Assurez-vous que l'espace libre autour de l'enceinte est suffisant pour la ventilation.
  - Utilisez uniquement les pièces de fixation ou accessoires spécifié(s) par le fabricant.
  - La batterie ne doit pas être exposée à une chaleur excessive (lumière du soleil, feu ou source assimilée).
  - L'enceinte ne doit pas être exposée aux fuites goutte à goutte ou aux éclaboussures.
  - Ne placez pas d'objets susceptibles d'endommager l'enceinte à proximité de celle-ci (par exemple, objets remplis de liquide ou bougies allumées).



## Remarque

- La plaque signalétique est située à l'arrière du produit.

# 2 Votre enceinte Bluetooth

Félicitations pour votre achat et bienvenue dans le monde de Philips ! Pour profiter pleinement de l'assistance offerte par Philips, enregistrez votre appareil à l'adresse suivante : [www.philips.com/welcome](http://www.philips.com/welcome).

## Introduction

Avec ce haut-parleur, vous pouvez :

- écouter de la musique depuis vos périphériques compatibles Bluetooth ou d'autres appareils audio externes ;
- contrôler l'appel téléphonique entrant par la connexion Bluetooth.

## Contenu de l'emballage

Vérifiez et identifiez les différentes pièces contenues dans l'emballage :

- Unité principale
- Câble USB
- Bref mode d'emploi
- Livret de sécurité et d'avertissement

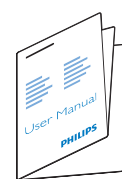
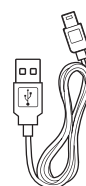
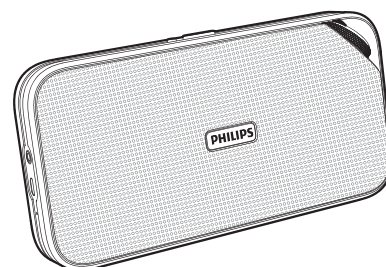

## Présentation de l'enceinte

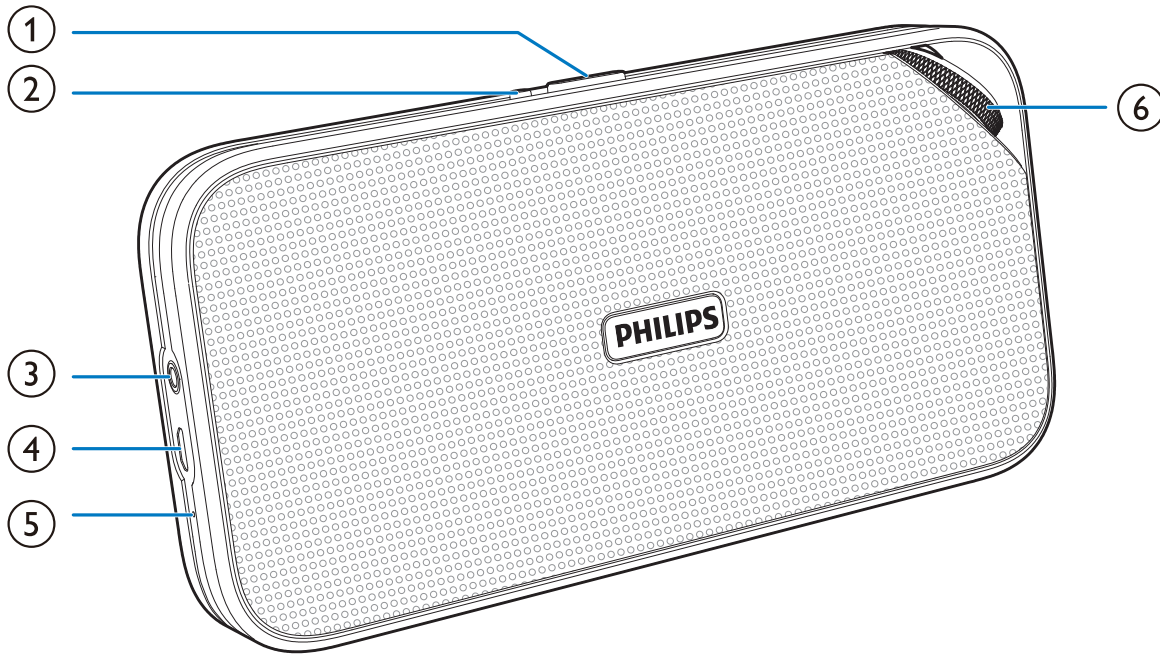

### ① Sélecteur de source (OFF/ /AUDIO IN)

- Permet d'allumer ou d'éteindre le haut-parleur.
- Permet de sélectionner la source Bluetooth ou AUDIO IN.

### ②

- Permet de répondre ou de refuser un appel entrant.
- Permet de terminer l'appel téléphonique en cours.
- Permet de transférer l'appel vers votre appareil mobile.
- Permet de désactiver la connexion Bluetooth.
- Permet de passer en mode de couplage Bluetooth.

### ③ AUDIO IN

- Permet de connecter un appareil audio externe.

### ④ DC IN

- Permet de charger la batterie intégrée.

### ⑤ MIC

- Microphone intégré.

### ⑥ Bouton de volume

- Permet de régler le volume.



# 3 Prise en main

Les instructions fournies dans ce chapitre doivent être suivies dans l'ordre énoncé.

## Placement de l'enceinte

Pour placer l'enceinte sur une surface plane, retirez le support rétractable à l'arrière de l'enceinte.

## Chargement de la batterie intégrée

Le haut-parleur est alimenté par une batterie rechargeable intégrée.

### Remarque

- Avant utilisation, chargez entièrement la batterie intégrée.
- La prise micro USB sert uniquement à la charge.
- La batterie rechargeable a un nombre limité de cycles de charge. La durée de vie des batteries et le nombre de cycles de charge dépendent de l'utilisation et des réglages.

Branchez le câble USB entre

- la prise **DC IN** du haut-parleur ; et
- un port USB d'un ordinateur.

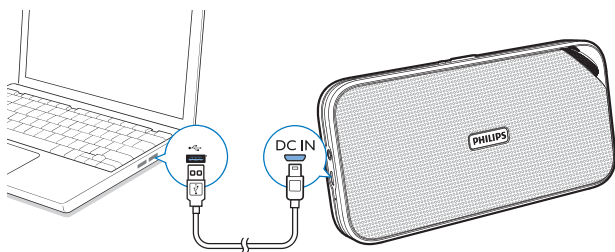

Le voyant situé sur la partie supérieure indique le niveau de la batterie.

	LED	État de la batterie
Lorsque l'enceinte est éteinte	Rouge continu	En charge
Lorsque l'enceinte est éteinte	Éteint	Complètement chargée
Lorsque l'enceinte est en mode Bluetooth ou Audio-in.	Rouge clignotant	Niveau faible

## Mise sous tension/hors tension

- Pour allumer l'enceinte, faites glisser le sélecteur de source de **Bluetooth** à **AUDIO IN**.  
↳ L'enceinte bascule en mode Bluetooth ou Audio in.
- Pour éteindre l'enceinte, réglez le sélecteur de source sur **OFF**.

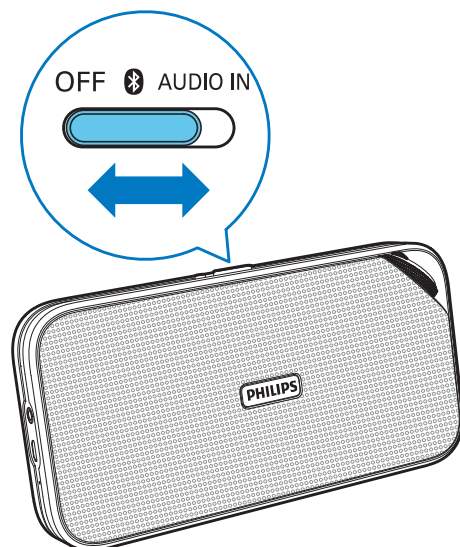

---

## Activation du mode veille

- En mode Bluetooth, si la connexion Bluetooth n'est pas valide ou si la lecture de fichiers musicaux est arrêtée pendant 15 minutes, cette enceinte bascule automatiquement en mode veille.
  - En mode Audio-in, si le câble d'entrée audio est débranché ou si la lecture de fichiers musicaux est arrêtée pendant 15 minutes, cette enceinte bascule automatiquement en mode veille.
- ↳ Pour revenir en mode Bluetooth ou Audio-in, réglez tout d'abord le sélecteur de source sur **OFF**, puis sur **📶** ou **AUDIO IN**.

# 4 Utilisation de périphériques Bluetooth

Avec cette enceinte, vous pouvez écouter de la musique à partir de périphériques compatibles Bluetooth et contrôler l'appel entrant via Bluetooth.

---

## Connexion d'un périphérique



### Remarque

- Assurez-vous que votre périphérique Bluetooth est compatible avec cette enceinte.
- Avant de coupler un appareil avec cette enceinte, lisez son manuel d'utilisation afin de vous assurer de la compatibilité Bluetooth.
- L'enceinte peut mémoriser jusqu'à 4 appareils couplés.
- Assurez-vous que la fonction Bluetooth est activée sur votre appareil et que celui-ci est défini comme visible pour tous les autres périphériques Bluetooth.
- Tout obstacle entre cette enceinte et un périphérique Bluetooth peut réduire la portée.
- Tenez le système à distance de tout autre dispositif électronique susceptible de provoquer des interférences.

---

## Connexion manuelle d'un périphérique



### Remarque

- La portée entre cette enceinte et un périphérique Bluetooth est de 10 mètres environ.

- 1 Réglez le sélecteur de source sur **📶**.  
↳ Le voyant clignote en bleu.
- 2 Sur votre périphérique Bluetooth, activez Bluetooth et recherchez les périphériques Bluetooth (reportez-vous au manuel d'utilisation du périphérique).

- 3** Lorsque **[BT3550]** s'affiche sur votre périphérique, sélectionnez-le pour démarrer le couplage et établir la connexion. Si nécessaire, saisissez le mot de passe par défaut « 0000 ».
- ↳ Une fois le couplage et la connexion terminés, l'enceinte émet deux signaux sonores et le voyant reste allumé en bleu.

#### Pour déconnecter le périphérique compatible Bluetooth :

- Maintenez le bouton  enfoncé pendant 3 secondes ;
- désactivez Bluetooth sur votre périphérique ; ou
- mettez le périphérique hors de portée.

#### Pour reconnecter le périphérique compatible Bluetooth :

- lors de la mise sous tension suivante de l'enceinte, celle-ci se reconnectera automatiquement au dernier appareil connecté ; ou
- Sur votre périphérique Bluetooth, sélectionnez « **Philips BT3500** » dans votre menu Bluetooth pour établir la connexion.

#### Pour connecter un autre périphérique compatible Bluetooth :

- Désactivez Bluetooth sur le périphérique actuel, puis connectez un autre périphérique.

## Connexion d'un périphérique par NFC

NFC (Near Field Communication) est une technologie permettant une communication sans fil à faible portée entre divers appareils compatibles NFC, comme des téléphones portables et des puces électroniques. Si votre périphérique Bluetooth prend en charge la NFC, vous pouvez le connecter à cette enceinte facilement.

- 1** Réglez le sélecteur de source sur .
- 2** Activez la fonction NFC sur votre périphérique compatible Bluetooth (voir le manuel d'utilisation de l'appareil pour plus de détails).

- 3** Touchez l'étiquette NFC située sur la partie supérieure de l'enceinte avec l'arrière de votre périphérique Bluetooth.

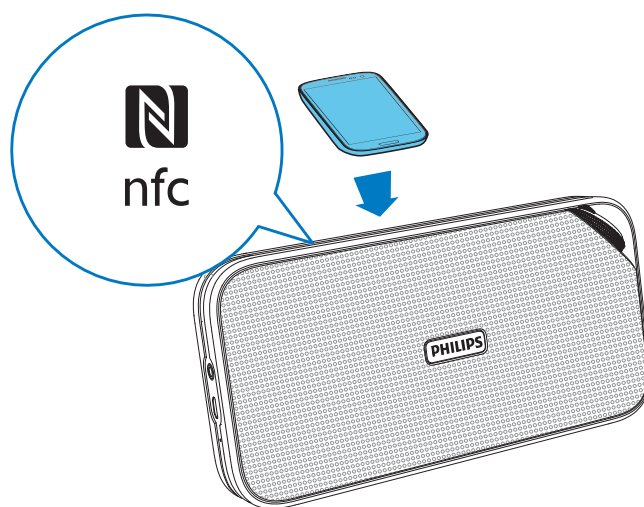

- 4** Sur votre périphérique Bluetooth, acceptez la demande de couplage avec « BT3550 ». Si nécessaire, saisissez « 0000 » comme mot de passe de couplage.
- 5** Suivez les instructions à l'écran pour terminer le couplage et établir la connexion.
 

↳ Une fois le couplage et la connexion terminés, l'enceinte émet deux signaux sonores et le voyant reste allumé en bleu.

LED	Description
Bleu clignotant	Connexion en cours ou en attente
Bleu continu	Connecté



## Lecture à partir d'un périphérique Bluetooth



### Remarque

- En cas d'appel entrant sur le téléphone portable connecté, la lecture de la musique est interrompue.

Une fois la connexion Bluetooth établie, lancez la lecture audio sur le périphérique Bluetooth.

- ↳ Le contenu audio est diffusé depuis votre périphérique Bluetooth vers l'enceinte.

## Contrôle de votre appel téléphonique

Une fois la connexion Bluetooth établie, vous pouvez contrôler un appel entrant à l'aide de cette enceinte.

Touche	Fonction
	Appuyez sur ce bouton pour répondre à un appel entrant.
	Maintenez ce bouton enfoncé pour rejeter un appel entrant.
	Pendant un appel, appuyez pour mettre fin à l'appel.
	Pendant un appel, maintenez enfoncé pour transférer l'appel vers votre appareil mobile.



### Remarque

- Vous pouvez parler dans le microphone de l'enceinte.
- La lecture de la musique s'interrompt lorsqu'il y a un appel entrant et reprend lorsque votre appel téléphonique se termine.

## 5 Autres fonctions

### Écoute de la musique à partir d'un périphérique externe

Avec cette enceinte, vous pouvez également écouter de la musique à partir d'un appareil audio externe comme un lecteur MP3.

- 1 Connectez un câble d'entrée audio doté d'un connecteur 3,5 mm à :
  - la prise **AUDIO IN** de cette enceinte ; et
  - la prise casque du périphérique externe.

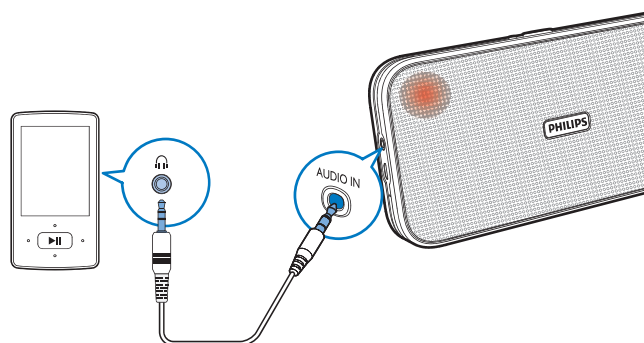

- 2 Réglez le sélecteur de source sur **AUDIO IN**.
  - ↳ Le voyant s'allume en rouge.
- 3 Démarrez la lecture sur le périphérique externe (reportez-vous à son mode d'emploi).

### Réglage du volume

Faites tourner le bouton de volume pour augmenter ou diminuer le volume.

# 6 Informations sur le produit

## Remarque

- Les informations sur le produit sont sujettes à modifications sans notification préalable.

## Caractéristiques techniques

### Amplificateur

Puissance de sortie nominale	MAX 2 X 6 W RMS
Rapport signal/bruit	> 62 dBA
Entrée AUX	600 mV

### Bluetooth

Version Bluetooth	V3.0
Profils pris en charge	HFP v1.6, A2DP v2.1, AVRCP v1.0
Portée	10 m (sans obstacle)

### Informations générales

Alimentation (par le connecteur USB)	5 V == 1 A
Batterie intégrée	Batterie Li-polymère (3,7 V, 2 200 mAh)
Dimensions - Unité principale (l x H x P)	201 x 101 x 35 mm
Poids - Unité principale	0,5 kg

# 7 Dépannage



## Avertissement

- Ne retirez jamais le boîtier de l'appareil.

Pour que votre garantie reste valide, n'essayez jamais de réparer le système vous-même. En cas de problème lors de l'utilisation de cet appareil, vérifiez les points suivants avant de faire appel au service d'assistance. Si aucune solution à votre problème n'a été trouvée, visitez le site Web Philips ([www.philips.com/support](http://www.philips.com/support)). Lorsque vous contactez Philips, placez votre appareil à portée de main et gardez le numéro de modèle et le numéro de série à disposition.

## Informations générales

### Pas d'alimentation

- Rechargez votre haut-parleur.

### Absence de son

- Réglez le volume sur l'enceinte ou le périphérique Bluetooth connecté.
- Assurez-vous que votre périphérique Bluetooth se trouve dans la portée efficace.

### Aucune réponse de l'enceinte

- Redémarrez l'enceinte.

## À propos des périphériques Bluetooth

### La qualité audio devient médiocre après connexion d'un périphérique Bluetooth.

- La réception Bluetooth est faible. Rapprochez le périphérique de ce produit ou enlevez tout obstacle entre eux.

### Connexion au périphérique impossible.

- La fonction Bluetooth du périphérique n'est pas activée. Reportez-vous au manuel d'utilisation du périphérique pour activer la fonction Bluetooth.
- Ce produit est déjà connecté à un autre périphérique Bluetooth. Déconnectez ce périphérique, puis réessayez.

### Le périphérique couplé ne cesse de se connecter et de se déconnecter.

- La réception Bluetooth est faible. Rapprochez le périphérique de ce produit ou enlevez tout obstacle entre eux.
- Sur certains périphériques, la connexion Bluetooth se désactive automatiquement pour économiser l'énergie. Ceci n'indique pas une défaillance du produit.

## 8 Avertissement

Toute modification apportée à cet appareil qui ne serait pas approuvée expressément par WOOX Innovations peut invalider l'habilitation de l'utilisateur à utiliser l'appareil.

---

### Conformité

# CE 1177

Par la présente, WOOX Innovations déclare que ce produit est conforme aux exigences essentielles et autres dispositions pertinentes de la directive 1999/5/CE. La déclaration de conformité est disponible sur le site [www.philips.com/support](http://www.philips.com/support).

---

### Protection de l'environnement



Cet appareil a été conçu et fabriqué avec des matériaux et des composants de haute qualité pouvant être recyclés et réutilisés.



La présence du symbole de poubelle sur roues barrée sur un produit indique que ce dernier est conforme à la directive européenne 2002/96/CE.

Veuillez vous renseigner sur votre système local de gestion des déchets d'équipements électriques et électroniques.

Respectez la réglementation locale et ne jetez pas vos anciens appareils avec les ordures ménagères. La mise au rebut correcte de votre ancien appareil permet de préserver l'environnement et la santé.



Cet appareil contient des piles relevant de la directive européenne 2006/66/CE, qui ne peuvent être jetées avec les ordures ménagères. Renseignez-vous sur les dispositions en vigueur dans votre région concernant la collecte séparée des piles. La mise au rebut correcte permet de préserver l'environnement et la santé.

#### **Attention**

- Si vous retirez la batterie intégrée, vous risquez d'endommager le produit et d'annuler la garantie.

Confiez toujours votre produit à un professionnel pour retirer la batterie intégrée.

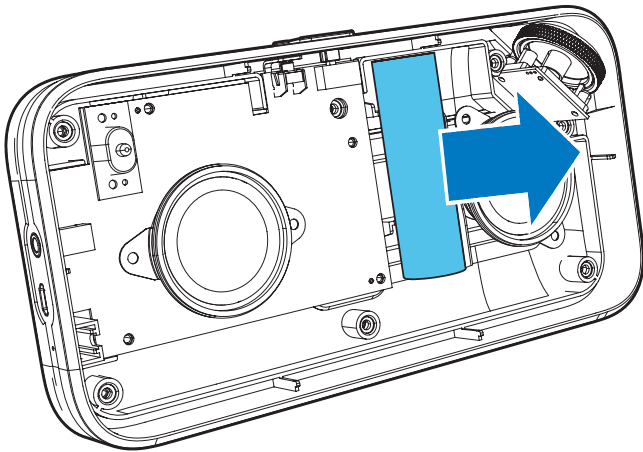

#### **Informations sur l'environnement**

Tout emballage superflu a été supprimé. Nous avons fait notre possible pour permettre une séparation facile de l'emballage en trois matériaux : carton (boîte), polystyrène moussé (qui amortit les chocs) et polyéthylène (sacs, feuille protectrice en mousse).

Votre appareil se compose de matériaux recyclables et réutilisables à condition d'être démontés par une entreprise spécialisée.

Respectez les réglementations locales pour vous débarrasser des emballages, des piles usagées et de votre ancien équipement.

---

## Remarques liées à la marque commerciale

### **Bluetooth**

Les logos et la marque Bluetooth® sont des marques déposées de Bluetooth SIG, Inc. ; toutes les utilisations de ces marques par WOOX Innovations sont régies par des accords de licence.



La marque N est une marque commerciale ou une marque déposée de NFC Forum, Inc. aux États-Unis et dans d'autres pays.



Specifications are subject to change without notice.  
2014 © WOOX Innovations Limited. All rights reserved.  
Philips and the Philips' Shield Emblem are registered  
trademarks of Koninklijke Philips N.V. and are used by WOOX  
Innovations Limited under license from Koninklijke Philips N.V.

BT3550\_00\_UM\_V2.0

