



MARQUE: CANON

REFERENCE: MG7150 BLANCHE

CODIC: 3781208





# **MG7100 series**

## **Manuel en ligne**

Lisez-moi d'abord  
Fonctions utiles disponibles sur la machine  
Présentation de la machine

# Contenu

Lisez-moi d'abord. . . . .	7
Utilisation du manuel en ligne. . . . .	8
Marques et licences. . . . .	9
Astuces pour la recherche. . . . .	10
Fenêtre utilisée pour l'explication des opérations. . . . .	12
Fonctions utiles disponibles sur la machine. . . . .	13
Fonctions utiles disponibles à partir d'applications et de l'unité principale. . . . .	14
Fonctions utiles disponibles via le réseau. . . . .	18
Fonction d'intégration aux services de stockage en ligne. . . . .	22
Impression avec Google Cloud Print. . . . .	23
Préparations à l'impression avec Google Cloud Print. . . . .	24
Impression à partir d'un ordinateur ou d'un smartphone avec Google Cloud Print. . . . .	27
Utilisation de PIXMA Cloud Link. . . . .	29
Gestion des applications. . . . .	36
Fonction Nuage sous Windows. . . . .	41
Utilisation de Canon Inkjet Cloud Printing Center. . . . .	44
Impression du code d'enregistrement de l'imprimante. . . . .	57
Fenêtre Canon Inkjet Cloud Printing Center. . . . .	59
Configuration requise pour le fonctionnement de Canon Inkjet Cloud Printing Center. . . . .	73
Utilisation de l'interface utilisateur distante. . . . .	75
Impression à partir d'un périphérique compatible AirPrint. . . . .	78
Comment utiliser Imprimer depuis un e-mail. . . . .	83
Préparation de l'utilisation d'Imprimer depuis un e-mail. . . . .	88
Liste des fuseaux horaires. . . . .	91
Présentation de la machine. . . . .	92
Guide de sécurité. . . . .	93
Précautions de sécurité. . . . .	94
Informations sur la sécurité et les réglementations. . . . .	95
Principaux composants et opérations de base. . . . .	99
Principaux composants. . . . .	100
Face avant. . . . .	101
Face arrière. . . . .	103



Vue de l'intérieur. . . . .	104
Panneau de contrôle. . . . .	105
À propos de l'alimentation de la machine. . . . .	107
Vérification que la machine est sous tension. . . . .	108
Mise sous tension/hors tension de la machine. . . . .	109
Note relative à la prise secteur et au cordon d'alimentation. . . . .	111
Note relative au débranchement du cordon d'alimentation. . . . .	112
Utilisation du panneau de contrôle. . . . .	113
Chargement du papier / des originaux. . . . .	118
Chargement du papier. . . . .	119
Alimentations papier - Chargement du papier. . . . .	120
Chargement du papier de petite taille. . . . .	123
Chargement du papier de grande taille. . . . .	127
Chargement des enveloppes. . . . .	132
Types de support pouvant être utilisés. . . . .	136
Limite de chargement du papier. . . . .	139
Paramètres de type de support sur le panneau de contrôle. . . . .	141
Types de support ne pouvant pas être utilisés. . . . .	142
Avant d'imprimer sur du papier beaux-arts. . . . .	143
Zone d'impression. . . . .	145
Zone d'impression. . . . .	146
Formats autres que Lettre, Légal ou Enveloppes. . . . .	148
Lettre, Légal. . . . .	149
Formats du papier beaux-arts. . . . .	150
Enveloppes. . . . .	152
Disques imprimables. . . . .	153
Insertion d'un disque imprimable. . . . .	154
Précautions à prendre lors d'une impression sur un disque imprimable. . . . .	155
Avant d'insérer un disque imprimable. . . . .	156
Insertion d'un disque imprimable. . . . .	157
Retrait d'un disque imprimable. . . . .	159
Comment enlever/fixer le bac disque. . . . .	161
Chargement des originaux. . . . .	162
Chargement des originaux sur la vitre d'exposition. . . . .	163
Chargement des originaux selon chaque fonction. . . . .	165
Originaux pouvant être chargés. . . . .	168
Comment enlever / fixer le couvercle du scanner. . . . .	169



Insertion de la carte mémoire. . . . .	170
Avant d'insérer la carte mémoire. . . . .	171
Insertion de la carte mémoire. . . . .	173
Retrait de la carte mémoire. . . . .	176
<b>Remplacement d'une cartouche d'encre. . . . .</b>	<b>177</b>
Remplacement d'une cartouche d'encre. . . . .	178
Vérification du niveau d'encre. . . . .	184
Contrôle du niveau d'encre avec l'écran tactile de la machine. . . . .	185
Contrôle du niveau d'encre à l'aide des voyants d'encre. . . . .	186
<b>Entretien. . . . .</b>	<b>188</b>
L'impression devient pâle ou les couleurs ne s'impriment plus correctement. . . . .	189
Procédure d'entretien. . . . .	190
Impression du motif de vérification des buses. . . . .	193
Examen du motif de vérification des buses. . . . .	195
Nettoyage de la tête d'impression. . . . .	197
Nettoyage en profondeur de la tête d'impression. . . . .	199
Alignement de la tête d'impression. . . . .	201
Alignement manuel de la tête d'impression. . . . .	204
Réalisation de l'entretien depuis un ordinateur. . . . .	210
Nettoyage des têtes d'impression à partir de votre ordinateur. . . . .	211
Nettoyage des rouleaux d'entraînement du papier depuis votre ordinateur. . . . .	214
Alignement de la tête d'impression à partir de votre ordinateur. . . . .	216
Alignement manuel de la tête d'impression à partir de votre ordinateur. . . . .	218
Utiliser votre ordinateur pour imprimer un motif de vérification des buses. . . . .	223
Nettoyage de l'intérieur de la machine. . . . .	224
Nettoyage de la machine. . . . .	225
Nettoyage de l'extérieur de la machine. . . . .	226
Nettoyage de la vitre d'exposition et du couvercle du scanner. . . . .	227
Nettoyage du rouleau d'entraînement du papier. . . . .	228
Nettoyage de l'intérieur de la machine (nettoyage de la platine inférieure). . . . .	231
Nettoyage des parties saillantes à l'intérieur de la machine. . . . .	234
Nettoyage de la zone de contact de la cassette. . . . .	235
<b>Modification des paramètres de la machine. . . . .</b>	<b>236</b>
Modification des paramètres de la machine depuis votre ordinateur. . . . .	237
Changement des options d'impression. . . . .	238
Enregistrement d'un profil d'impression fréquemment utilisé. . . . .	240
Gestion de l'alimentation de la machine. . . . .	242



Réduction du bruit de la machine. . . . .	244
Modification du mode de fonctionnement de la machine. . . . .	246
Modification des paramètres de la machine via le panneau de contrôle. . . . .	249
Modification des paramètres de la machine avec le panneau de contrôle. . . . .	250
Paramètres d'impression. . . . .	252
Paramètres réseau. . . . .	254
Paramètres utilisateur périph. . . . .	259
Param. impr. PictBridge. . . . .	260
Sélection de langue. . . . .	263
Couleur arrière-plan écr. accueil. . . . .	264
Mise à jour du micrologiciel. . . . .	265
Réinitialiser paramètre. . . . .	266
À propos des paramètres ECO. . . . .	267
À propos du Paramètres silencieux. . . . .	269
Avant d'utiliser la machine avec le mode point d'accès. . . . .	270
Définition de l'emplacement de carte comme lecteur de carte mémoire de l'ordinateur. . . . .	272
Configuration de l'emplacement de carte en tant que lecteur de carte mémoire de l'ordinateur. . . . .	273
Informations sur la connexion réseau. . . . .	275
Informations utiles sur la connexion réseau. . . . .	276
Valeurs initiales réglées en usine (réseau). . . . .	277
Connexion de la machine à l'ordinateur avec un câble USB. . . . .	278
Lorsque les imprimantes ont le même nom pendant la configuration. . . . .	279
Connexion à un autre ordinateur avec un réseau local/Modification de la méthode de connexion (USB remplacé par réseau local). . . . .	280
Impression des informations de configuration réseau. . . . .	281
À propos des communications réseau. . . . .	284
Modification et confirmation des paramètres réseau. . . . .	285
IJ Network Tool. . . . .	286
Modification des paramètres de la feuille Réseau sans fil. . . . .	287
Modification des paramètres détaillés WEP. . . . .	289
Modification des paramètres détaillés WPA ou WPA2. . . . .	291
Modification des paramètres de la feuille Réseau filaire. . . . .	294
Modification des paramètres dans la feuille Mot de passe d'administrateur. . . . .	295
Surveillance de l'état du réseau sans fil. . . . .	296
Initialisation des paramètres réseau de la machine. . . . .	299
Affichage des paramètres modifiés. . . . .	300
Écrans pour la connexion réseau d'IJ Network Tool. . . . .	301
Écran Canon IJ Network Tool. . . . .	302



Écran Configuration. . . . .	306
Feuille Réseau sans fil. . . . .	307
Écran Rechercher. . . . .	309
Écran Détails WEP. . . . .	311
Écran Détails WPA. . . . .	313
Écran Détails WPA2. . . . .	314
Écran Confirmation du type d'authentification. . . . .	315
Écran PSK : Phrase de passe et configuration du cryptage dynamique. . . . .	316
Écran Confirmation des informations de configuration. . . . .	317
Feuille Réseau filaire. . . . .	318
Feuille Mot de passe d'administrateur. . . . .	319
Écran Informations réseau. . . . .	320
Feuille Contrôle d'accès. . . . .	321
Écran Modifier l'adresse MAC accessible/Écran Ajouter adresse MAC accessible. . . . .	325
Écran Modifier l'adresse IP accessible/Écran Ajouter adresse IP accessible. . . . .	326
<b>Autres écrans d'IJ Network Tool. . . . .</b>	<b>328</b>
Écran Canon IJ Network Tool. . . . .	329
Écran État. . . . .	333
Écran Mesure des performances de connexion. . . . .	334
Écran Maintenance. . . . .	336
Écran Configuration réseau de l'emplacement de carte. . . . .	337
Écran Associer un port. . . . .	339
Écran Informations réseau. . . . .	340
<b>Annexes des communications réseau. . . . .</b>	<b>341</b>
Utilisation de l'emplacement de carte sur un réseau. . . . .	342
Lorsque le pilote d'imprimante n'est pas associé à un port. . . . .	345
À propos des termes techniques. . . . .	346
Restrictions. . . . .	353
À propos du Pare-feu. . . . .	354
<b>Astuces pour garantir une qualité d'impression optimale. . . . .</b>	<b>355</b>
Informations utiles sur l'encre. . . . .	356
Points clés d'une impression réussie. . . . .	358
Après avoir chargé le papier, pensez à spécifier ses paramètres. . . . .	360
Annulation d'une tâche d'impression. . . . .	361
Méthode clé permettant de bénéficier d'une qualité d'impression constante. . . . .	362
Précautions de transport de la machine. . . . .	363
<b>Conditions légales d'utilisation de ce produit et des images. . . . .</b>	<b>365</b>
<b>Spécifications. . . . .</b>	<b>366</b>



## Lisez-moi d'abord

→ [Remarques sur l'utilisation du manuel en ligne](#)

→ [Comment imprimer](#)

### Remarques sur l'utilisation du manuel en ligne

- La reproduction, le détournement et la copie d'un texte, d'une photo ou d'une image publié(e) dans le *Manuel en ligne* (désigné ci-après « ce guide »), en totalité ou en partie, sont interdits.
- En principe, Canon se réserve le droit de modifier ou de supprimer le contenu de ce guide sans en avertir les utilisateurs. Par ailleurs, Canon peut interrompre temporairement ou définitivement la diffusion de ce guide en cas de force majeure. Canon ne sera pas tenu pour responsable pour tout dommage subi par les utilisateurs suite à la modification ou la suppression d'informations contenues dans ce guide, ou à l'interruption temporaire ou définitive de sa diffusion.
- Bien que le contenu de ce guide ait été conçu avec attention, contactez le centre de service en cas d'informations incorrectes ou manquantes.
- En principe, les descriptions contenues dans ce guide sont basées sur le produit au moment de sa première commercialisation.
- Ce guide n'inclut pas les manuels de tous les produits vendus par Canon. Reportez-vous au manuel fourni avec le produit lorsque vous utilisez un produit non décrit dans ce guide.

### Comment imprimer

Utilisez la fonction d'impression de votre navigateur Internet pour imprimer ce guide.

Pour imprimer les couleurs et les images d'arrière-plan, procédez comme suit :

#### ▶▶ Remarque

- 
- Sous Windows 8, imprimez dans la version de bureau.

#### • Sous Internet Explorer 9 ou 10

1. Sélectionnez  (Outils) > **Imprimer** > **Mise en page...**
2. Cochez la case **Imprimer les couleurs et les images d'arrière-plan**.

#### • Sous Internet Explorer 8

1. Appuyez sur la touche Alt pour afficher les menus.  
Ou, dans **Outils**, sélectionnez **Barre d'outils** > **Barre de menus** pour afficher les menus.
2. Sélectionnez **Mise en page...** dans le menu **Fichier**.
3. Cochez la case **Imprimer les couleurs et les images d'arrière-plan**.

#### • Dans Mozilla Firefox

1. Appuyez sur la touche Alt pour afficher les menus.  
Vous pouvez aussi cliquer sur **Firefox**, puis sélectionner **Barre de menus** en cliquant sur la flèche à droite de **Options** pour afficher les menus.
2. Sélectionnez **Mise en page...** dans le menu **Fichier**.
3. Cochez la case **Imprimer le fond de page (couleurs et images)** dans **Format et options**.

# Utilisation du manuel en ligne

## Symboles utilisés dans ce document

### **Avertissement**

Instructions dont le non-respect peut entraîner la mort ou des blessures graves provoquées par un fonctionnement incorrect du matériel. Ces instructions doivent être respectées afin de garantir un fonctionnement sûr.

### **Attention**

Instructions dont le non-respect peut entraîner des blessures graves ou des dommages matériels dus à un fonctionnement incorrect du matériel. Ces instructions doivent être respectées afin de garantir un fonctionnement sûr.

### **Important**

Instructions contenant des informations importantes. Pour éviter les détériorations et les blessures ou une utilisation inappropriée du produit, veuillez lire ces indications.

### **Remarque**

Instructions comprenant des remarques et des explications complémentaires.

### **Basique**

Instructions décrivant les opérations de base de votre produit.

### **Remarque**

- 
- Les icônes peuvent varier en fonction du produit utilisé.
- 

## Utilisateurs d'appareils tactiles

Pour les opérations tactiles, vous devez remplacer le « clic droit » dans ce document par l'action définie dans le système d'exploitation. Par exemple, si l'action consiste à « appuyer et maintenir enfoncé » dans votre système d'exploitation, utilisez cette action à la place du « clic droit ».

## Marques et licences

- Microsoft est une marque déposée de Microsoft Corporation.
- Windows est une marque ou une marque déposée de Microsoft Corporation aux États-Unis et/ou dans d'autres pays.
- Windows Vista est une marque ou une marque déposée de Microsoft Corporation aux États-Unis et/ou dans d'autres pays.
- Internet Explorer est une marque ou une marque déposée de Microsoft Corporation aux États-Unis et/ou dans d'autres pays.
- Mac, Mac OS, AirPort, Safari, Bonjour, iPad, iPhone et iPod touch sont des marques d'Apple Inc., déposées aux États-Unis et dans d'autres pays. AirPrint et le logo AirPrint sont des marques d'Apple Inc.
- IOS est une marque ou une marque déposée de Cisco aux États-Unis et dans d'autres pays, et est utilisé sous licence.
- Google Cloud Print, Google Chrome, Android et Google Play sont des marques déposées ou des marques de Google Inc.
- Adobe, Photoshop, Photoshop Elements, Lightroom, Adobe RGB et Adobe RGB (1998) sont des marques déposées ou des marques d'Adobe Systems Incorporated aux États-Unis et/ou dans d'autres pays.
- Photo Rag est une marque de Hahnemühle FineArt GmbH.
- Bluetooth est une marque de Bluetooth SIG, Inc., aux États-Unis et sous licence de Canon Inc.
- Les noms de sociétés et de produits mentionnés dans ce document sont des marques commerciales ou déposées. Ces marques sont détenues par leurs propriétaires.

### Remarque

- 
- Le nom officiel de Windows Vista est le système d'exploitation Microsoft Windows Vista.
-



Saisissez des mots-clés dans la fenêtre de recherche, puis cliquez sur  (Rechercher).

Vous pouvez rechercher des pages cible dans ce guide.

Exemple de saisie : « (nom de modèle de votre produit) charger papier », « (nom de modèle de votre produit) 1000 »

---

## Astuces pour la recherche

Vous pouvez rechercher des pages cibles en saisissant des mots-clés dans la fenêtre de recherche.



---

### »» Remarque

• L'écran affiché peut varier.

• **Rechercher des fonctions**

Vous pouvez facilement trouver des pages cibles en saisissant le nom de modèle de votre produit et un mot-clé correspondant à la fonction pour laquelle vous souhaitez obtenir plus d'informations.

Exemple : Lorsque vous souhaitez obtenir plus d'informations sur le chargement de papier Saisissez « (nom de modèle de votre produit) charger papier » dans la fenêtre de recherche et lancez la recherche

• **Dépannage**

Vous pouvez obtenir des résultats de recherche plus précis en saisissant le nom de modèle de votre produit et un code support.

Exemple : Lorsque l'écran d'erreur suivant apparaît Saisissez « (nom de modèle de votre produit) 1000 » dans la fenêtre de recherche et lancez la recherche



### »»» Remarque

- L'écran affiché varie en fonction du produit utilisé.

#### • Rechercher des fonctions propres aux applications

Vous pouvez facilement trouver des pages cibles en saisissant le nom de votre application et un mot-clé correspondant à la fonction pour laquelle vous souhaitez obtenir plus d'informations.

Exemple : Si vous souhaitez en savoir plus sur l'impression de collages avec My Image Garden

Saisissez « collage My Image Garden » dans la fenêtre de recherche et lancez la recherche

#### • Rechercher des pages de référence

Vous pouvez rechercher des pages de référence décrites dans ce guide en saisissant le nom de votre modèle et un titre de page.

Vous pouvez trouver plus facilement des pages de référence en saisissant également le nom de fonction.

Exemple : Si vous souhaitez consulter la page correspondant à la phrase suivante sur une page de procédure de numérisation

Reportez-vous à « Onglet Paramètres de couleur » pour votre modèle à partir de la section Accueil du *Manuel en ligne* pour plus de détails.

Saisissez « (nom de modèle de votre produit) Onglet Paramètres de couleur numériser » dans la fenêtre de recherche et lancez la recherche

## **Fenêtre utilisée pour l'explication des opérations**

Dans ce guide, la plupart des opérations sont décrites en fonction des fenêtres affichées lorsque Windows 8 operating system (appelé Windows 8 ci-dessous) est utilisé.



## Fonctions utiles disponibles sur la machine

Les fonctions utiles suivantes sont disponibles sur la machine.

Profitez davantage de votre expérience de photographie à l'aide de diverses fonctions.

### ► Fonctions utiles disponibles via le réseau



Vous pouvez imprimer plus facilement grâce à l'intégration avec des smartphones et d'autres appareils ou avec des services sur le Web.

### PIXMA Cloud Link



### ► Fonctions utiles disponibles à partir d'applications et de l'unité principale



Cette technologie vous permet de créer facilement des éléments, par exemple des collages, ou de télécharger de superbes modèles pour les imprimer.

## Fonctions utiles disponibles à partir d'applications et de l'unité principale

Sur la machine, les fonctions utiles suivantes sont disponibles à partir d'applications et de l'unité principale.

- [Imprimer ses photos facilement](#)
- [Se connecter facilement avec la technologie sans fil](#)
- [Imprimer des étiquettes de disques \(CD/DVD/BD\)](#)
- [Télécharger du contenu](#)

### Impression rapide de photos à l'aide d'une application

#### Organisation aisée des images

Dans My Image Garden, vous pouvez indiquer sur les photos le nom des personnes et des événements.

Vous pouvez organiser vos photos en les classant dans des dossiers ou en les affichant dans des vues calendrier, événement et persona. Vous pourrez ainsi les retrouver aisément lors de recherches ultérieures.

<Vue calendrier>



<Vue personnes>

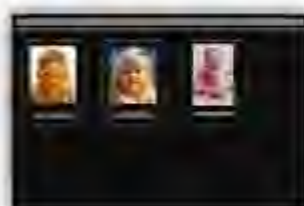

#### Affichage des éléments recommandés dans des diaporamas

En fonction des informations associées aux photos, Quick Menu sélectionne automatiquement les photos conservées sur votre ordinateur, puis crée des éléments recommandés, tels que des collages et des cartes. Les éléments créés apparaissent dans des diaporamas.



Si un élément vous plaît, vous pouvez l'imprimer rapidement en deux étapes.

1. Dans l'application Image Display de Quick Menu, sélectionnez l'élément à imprimer.
2. Imprimez-le avec My Image Garden.



### Placement automatique de photos

Les photos sélectionnées en fonction du thème étant placées automatiquement, vous pouvez créer de superbes montages en un rien de temps.



### Autres fonctions

My Image Garden dispose de nombreuses autres fonctions utiles.

Reportez-vous à la section « Capacités de My Image Garden » pour plus d'informations.

### Se connecter facilement avec la technologie sans fil en « Mode point d'accès »

La machine prend en charge le « mode point d'accès » permettant une connexion sans fil à la machine à partir d'un ordinateur ou d'un smartphone, y compris depuis un environnement sans point d'accès ou sans



routeur de réseau sans fil.

Passer en « mode point d'accès » en suivant des étapes simples pour ensuite numériser et imprimer avec la technologie sans fil.

Lors de l'utilisation de la machine avec le mode point d'accès, assurez-vous de préciser le nom du point d'accès de la machine et le paramètre de sécurité en avance.

⇒ [Avant d'utiliser la machine avec le mode point d'accès](#)

Pour plus d'informations sur l'impression ou la numérisation avec le mode point d'accès :

- ⇒ Imprimer avec le mode point d'accès
- ⇒ Numériser avec le mode point d'accès



## Créer et imprimer facilement de superbes étiquettes de disques personnalisées (CD/DVD/BD)

### Impression sans ordinateur

Vous pouvez imprimer facilement des étiquettes de disques même sans utiliser un ordinateur.

Pour plus d'informations, consultez la section « À propos de l'impression d'étiquettes de disques ».

### Créer des éléments avec des applications et les imprimer

Utilisez My Image Garden pour combiner vos photos préférées avec des thèmes prédéfinis afin de créer et d'imprimer des étiquettes de disques personnalisées.

Pour plus d'informations, consultez la section « Impression d'étiquettes de disques (CD/DVD/BD) ».



## Téléchargement de différents contenus

### CREATIVE PARK

Il s'agit d'un « site de modèles à imprimer » sur lequel vous pouvez télécharger gratuitement des modèles.

Le site met à votre disposition plusieurs types de contenu, tels que des cartes de vœux et des papiers de création, que vous pouvez ensuite assembler.

Vous pouvez aisément y accéder depuis Quick Menu.

### CREATIVE PARK PREMIUM

Il s'agit d'un service à partir duquel les clients qui utilisent les modèles compatibles avec le contenu Premium peuvent télécharger des modèles à imprimer exclusifs.

Vous pouvez télécharger rapidement le contenu Premium via My Image Garden. Ce contenu Premium téléchargé peut être directement imprimé avec My Image Garden.

Pour télécharger du contenu PREMIUM, assurez-vous que des cartouches d'encre d'origine Canon sont installées pour toutes les couleurs sur une imprimante prise en charge.



### »»» Remarque

- Les contenus Premium fournis sur cette page peuvent faire l'objet de modifications sans préavis.



## Fonctions utiles disponibles via le réseau

Les fonctions utiles suivantes sont disponibles sur la machine.

Profitez davantage de votre expérience de photographie à l'aide de diverses fonctions.

- ⇒ [Utilisation de l'application dans différents environnements à l'aide de PIXMA Cloud Link](#)
- ⇒ [Chargement d'images numérisées sur le Web](#)
- ⇒ [Impression simple de données Web](#)
- ⇒ [Impression avec Google Cloud Print](#)
- ⇒ [Impression directe à partir de votre iPad, iPhone ou iPod touch](#)
- ⇒ [Gestion de votre imprimante sur un site distant à l'aide de l'interface utilisateur distante](#)
- ⇒ [Impression facile via l'envoi d'un e-mail depuis votre ordinateur ou votre smartphone](#)
- ⇒ [Impression facile à partir de votre smartphone avec PIXMA Printing Solutions](#)
- ⇒ [Impression avec Windows RT](#)

### Utilisation de l'application dans différents environnements à l'aide de PIXMA Cloud Link

En utilisant PIXMA Cloud Link, vous pouvez accéder à une application qui prend en charge ce service et l'utiliser directement sans passer par votre ordinateur. Vous pouvez imprimer des photos et des documents provenant de différentes applications, mais aussi enregistrer et gérer ces applications.

Pour plus d'informations, reportez-vous à la section « [Utilisation de PIXMA Cloud Link](#) ».

### Chargement facile d'images numérisées sur le Web

Si vous utilisez Evernote ou Dropbox sur votre ordinateur, vous pouvez charger rapidement des images numérisées sur le Web. Vous pouvez ensuite utiliser ces images sur des smartphones ou d'autres ordinateurs.

Pour plus d'informations, reportez-vous à la section « [Fonction d'intégration aux services de stockage en ligne](#) ».



### Impression rapide de photos sur des services de partage de photos ou de modèles sur le Web à partir de la machine

Vous pouvez imprimer directement des photos sur des services de partage de photos ou des modèles offerts sur le Web sans utiliser d'ordinateur.

- **Impression photo album en ligne**

Vous pouvez accéder aux services de partage de photos sur le Web à partir de la machine et imprimer directement des photos dans les albums en ligne (comme les albums Web Picasa) tout en les vérifiant sur l'écran de l'imprimante.

- **Impression de modèles sur le Web**

Canon propose un nombre varié de modèles, y compris les modèles de saison et les calendriers sur le Web. Vous pouvez à tout moment télécharger et imprimer les modèles, sans aucune limite de volume, en utilisant tout simplement la machine.



## **Impression dans différents environnements avec Google Cloud Print**

La machine est compatible avec Google Cloud Print (Google Cloud Print est un service fourni par Google Inc.).

Google Cloud Print vous permet d'imprimer depuis n'importe quel endroit avec des applications ou services prenant en charge Google Cloud Print.

Pour plus d'informations, reportez-vous à la section « [Impression avec Google Cloud Print](#) ».



## **Impression directe à partir de votre iPad, iPhone ou iPod touch avec Apple AirPrint**

La machine est compatible avec la fonction AirPrint des périphériques Apple iOS.

Vous pouvez imprimer directement via un réseau sans fil des e-mails, des photos, des pages Web, etc. à partir de votre iPad, iPhone ou iPod touch sur la machine.

Pour plus d'informations, reportez-vous à la section « [Impression à partir d'un périphérique compatible AirPrint](#) ».





## **Gestion de votre imprimante sur un site distant à l'aide de l'interface utilisateur distante**

L'interface utilisateur distante vous permet de configurer cette machine, de vérifier l'état de la machine et même d'effectuer la maintenance à partir de votre ordinateur ou de votre smartphone.

Étant donné que vous utilisez ce service depuis un site distant via le réseau, vous pouvez consulter les informations relatives à l'imprimante même en étant à distance.

Pour plus d'informations, reportez-vous à la section « [Utilisation de l'interface utilisateur distante](#) ».

## **Impression facile via l'envoi d'un e-mail depuis votre ordinateur ou votre smartphone**

Imprimer depuis un e-mail vous permet d'imprimer facilement une photo ou un document enregistré sur votre ordinateur ou votre smartphone en le joignant à un e-mail.

Vous pouvez imprimer en toute simplicité lorsque vous êtes à l'extérieur ou en voyage. Vous pouvez même configurer l'imprimante à l'avance pour permettre à des amis ou des membres de votre famille d'imprimer.

Pour plus d'informations, reportez-vous à la section « [Comment utiliser Imprimer depuis un e-mail](#) ».



## **Impression facile à partir d'un smartphone avec PIXMA Printing Solutions**

Utilisez PIXMA Printing Solutions pour imprimer facilement via une connexion sans fil les photos enregistrées sur un smartphone.

Vous pouvez également recevoir des données numérisées (PDF ou JPEG) directement sur un smartphone sans utiliser d'ordinateur.

PIXMA Printing Solutions est disponible en téléchargement sur l'App Store et Google Play.





## **Impression avec Windows RT**

Lorsque vous utilisez Windows RT, vous pouvez facilement imprimer vos documents en connectant simplement cette machine au réseau.

Pour plus d'informations sur la connexion au réseau, cliquez [ici](#).

Une fois la connexion établie, le logiciel Canon Inkjet Print Utility, qui vous permet de préciser des paramètres détaillés pour l'impression, est automatiquement téléchargé.

Canon Inkjet Print Utility vous permet de vérifier l'état de l'imprimante et de préciser des paramètres détaillés pour l'impression. (Les fonctions disponibles varient selon l'environnement d'utilisation et la méthode de connexion.)

## Fonction d'intégration aux services de stockage en ligne

Vous pouvez utiliser la machine avec des services de stockage en ligne tels que Evernote.



### Intégration au service de création de note en ligne « Evernote »

Si une application client Evernote est installée sur votre ordinateur, vous pouvez y importer des images numérisées, puis les charger sur le serveur Evernote.

Vous pouvez ensuite accéder à ces images sur des smartphones ou d'autres ordinateurs.

Pour utiliser Evernote, vous devez créer un compte. Accédez à la page « CRÉER UN COMPTE » de Evernote pour créer un compte.

#### • Settings

Dans la boîte de dialogue Paramètres de IJ Scan Utility, sélectionnez l'élément à configurer, puis sélectionnez Evernote pour Envoyer à une application dans Paramètres de l'application.

Pour plus d'informations, reportez-vous à la section « Boîte de dialogue Paramètres » correspondant à votre modèle et accessible depuis l'accueil du *Manuel en ligne*.

#### **»»» Important**

- Les fonctions de service Evernote peuvent faire l'objet de modifications ou d'une résiliation sans préavis.

## Impression avec Google Cloud Print

La machine est compatible avec Google Cloud Print™ (Google Cloud Print est un service fourni par Google Inc.).

Google Cloud Print vous permet d'imprimer depuis n'importe quel endroit avec des applications ou services prenant en charge Google Cloud Print.

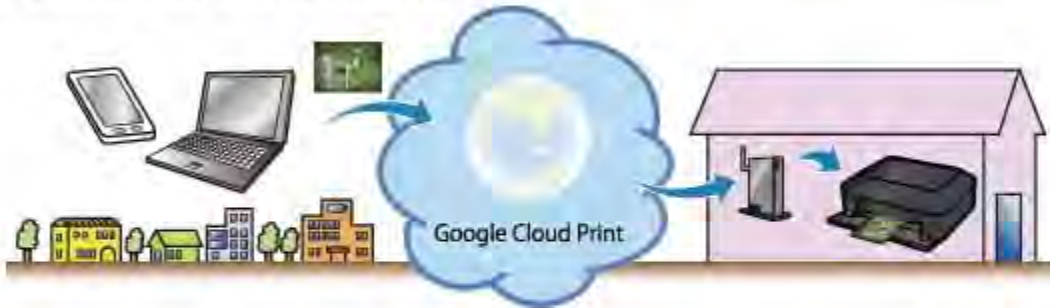

### 1. Préparations à l'impression avec Google Cloud Print

### 2. Impression à partir d'un ordinateur ou d'un smartphone avec Google Cloud Print

#### **»» Important**

- Une connexion réseau avec la machine et une connexion Internet sont requises pour enregistrer la machine et imprimer avec Google Cloud Print. Frais de connexion à Internet applicables.
- Cette fonction n'est pas disponible dans tous les pays.



## Préparations à l'impression avec Google Cloud Print

Pour imprimer avec Google Cloud Print, il vous faut un compte Google sur lequel enregistrer la machine avec Google Cloud Print au préalable.

⇒ [Se procurer un compte Google](#)

Si vous possédez déjà un compte Google, enregistrez la machine.

⇒ [Enregistrement de la Machine avec Google Cloud Print](#)

### Se procurer un compte Google

Tout d'abord, il vous faut un compte Google sur lequel enregistrer la machine avec Google Cloud Print.

Accédez au service Google Cloud Print à l'aide d'un navigateur Internet sur l'ordinateur ou l'appareil mobile, puis saisissez les informations requises.



\* L'écran ci-dessus peut changer sans notification préalable.

### Enregistrement de la Machine avec Google Cloud Print

Enregistrez la machine avec Google Cloud Print.

La procédure d'authentification sur un navigateur Internet, ou à l'aide d'un appareil mobile, est requise pour le processus d'enregistrement. Préparez une feuille au format A4 ou Lettre pour permettre l'impression de l'URL d'authentification à partir de la machine, lors du processus d'authentification.

#### \*\*\* Important

- Une connexion réseau avec la machine et une connexion Internet sont requises pour enregistrer la machine et imprimer avec Google Cloud Print. Frais de connexion à Internet applicables.
- Si le propriétaire de la machine change, [supprimez la machine de Google Cloud Print](#).

1. Assurez-vous que la machine est sous tension.

#### Si votre imprimante possède un écran LCD

2. Affichez l'écran Accueil.

3. Sélectionnez  **Config..**

4. Sélectionnez  **Configuration du service Web -> Config. connexion service Web -> Configuration Google Cloud Print -> Enr. auprès Google Cloud Print.**

»» Remarque

- 
- Si vous avez déjà enregistré la machine sur Google Cloud Print, un message de confirmation pour enregistrer de nouveau la machine s'affiche.
- 

5. Lorsque l'écran de confirmation de l'enregistrement de la machine est affiché, sélectionnez **Oui**.

6. Sélectionnez une langue d'affichage dans l'écran des paramètres d'impression de Google Cloud Print.

Le message de confirmation pour imprimer l'URL d'authentification s'affiche.

7. Chargez une feuille de papier ordinaire de format A4 ou Lettre, puis sélectionnez **OK**. L'URL d'authentification est en cours d'impression.

8. Vérifiez que l'URL d'authentification est imprimée, puis sélectionnez **Oui**.

9. Effectuez le processus d'authentification à l'aide d'un navigateur Internet ou d'un appareil mobile.

Accédez à l'URL à l'aide d'un navigateur Internet ou d'un appareil mobile et suivez la procédure d'authentification à l'aide des instructions affichées à l'écran.

»» Remarque

- 
- Effectuez le processus d'authentification avec votre compte Google préalablement créé.
- 

10. Lorsque le message confirmant la fin de l'enregistrement s'affiche sur l'écran LCD de la machine, sélectionnez **OK**.

Lorsque le processus d'authentification s'est correctement déroulé, les éléments enregistrés sont affichés. Lorsque le processus d'authentification s'est correctement déroulé, [vous pouvez imprimer les données avec Google Cloud Print.](#)

Lorsque le processus d'authentification ne s'est pas correctement déroulé et qu'un message d'erreur s'affiche, sélectionnez **OK**. Lorsque le message de confirmation de l'impression de l'URL d'authentification s'affiche, imprimez l'URL d'authentification, puis effectuez le processus d'authentification de nouveau.

## Si votre imprimante ne possède pas d'écran LCD

2. [Démarrage de l'interface utilisateur distante](#)



### 3. Sélectionnez **Configur. Google Cloud Print** -> **Enr. auprès Google Cloud Print**

#### »» Remarque

- Si vous avez déjà enregistré la machine sur Google Cloud Print, un message de confirmation pour enregistrer de nouveau la machine s'affiche.

4. Lorsque l'écran de confirmation de l'enregistrement de la machine est affiché, sélectionnez **Oui**.

5. Dans la section de configuration de l'impression pour Google Cloud Print, sélectionnez la langue d'affichage, puis sélectionnez **Authentification**.

6. Lorsque le message de fin de l'enregistrement s'affiche, sélectionnez **OK**.

## Suppression de la Machine à partir de Google Cloud Print

Si le propriétaire de la machine change ou si vous souhaitez réenregistrer la machine, supprimez la machine du service Google Cloud Print en suivant les étapes ci-dessous.

1. Assurez-vous que la machine est sous tension.

### Si votre imprimante possède un écran LCD

2. Affichez l'écran **Accueil**.

3. Sélectionnez  **Config..**

4. Sélectionnez  **Configuration du service Web** -> **Config. connexion service Web** -> **Configuration Google Cloud Print** -> **Supprimer de Google Cloud Print**.

5. Lorsque l'écran de confirmation de la suppression de la machine est affiché, sélectionnez **Oui**.

### Si votre imprimante ne possède pas d'écran LCD

2. [Démarrage de l'interface utilisateur distante](#)

3. Sélectionnez **Configur. Google Cloud Print** -> **Supprimer de Google Cloud Print**.

4. Lorsque l'écran de confirmation de la suppression de la machine est affiché, sélectionnez **Oui**.



# Impression à partir d'un ordinateur ou d'un smartphone avec Google Cloud Print

Lorsque vous envoyez des données d'impression avec Google Cloud Print, la machine reçoit et imprime les données automatiquement si la machine est sous tension.

Lorsque vous imprimez à partir d'un ordinateur, d'un smartphone ou d'un périphérique externe avec Google Cloud Print, pensez à charger du papier dans la machine au préalable.

## Envoi des données d'impression avec Google Cloud Print

### 1. Assurez-vous que la machine est sous tension.

#### »»» Remarque

- Si vous souhaitez envoyer des données d'impression à distance, pensez à mettre la machine sous tension.

### 2. Imprimez depuis un ordinateur ou un smartphone.

La figure ci-après illustre un exemple d'impression à partir du navigateur Web avec Google Cloud Print. L'écran peut varier en fonction des applications ou des services prenant en charge Google Cloud Print.

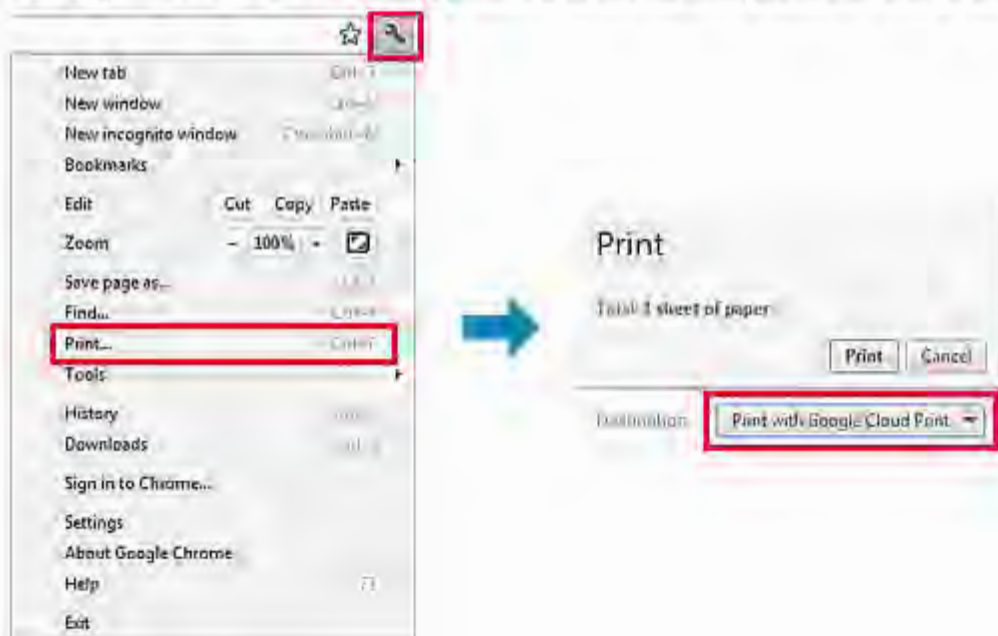

Lorsque la préparation à l'impression avec Google Cloud Print est achevée et que la machine est sous tension, la machine recevra et imprimera automatiquement les données.

#### »»» Remarque

- En fonction de l'état de la communication, la machine peut ne pas recevoir les données ou mettre un certain temps pour les imprimer.
- Lors de l'impression avec Google Cloud Print, cette dernière peut être annulée selon l'état de la machine. Par exemple lorsque la machine est utilisée ou qu'une erreur est apparue. Pour reprendre l'impression, vérifiez l'état de la machine, puis imprimez de nouveau avec Google Cloud Print.
- Pour les paramètres d'impression :
  - Si vous sélectionnez un type de support autre que le papier ordinaire ou un format autre que A4/ Lettre/B5/A5, les données sont imprimées en recto simple, même si vous avez sélectionné

l'impression recto-verso. (\* Les formats de papier peuvent varier selon le modèle de l'imprimante. Pour des informations sur les formats de papier pris en charge, accédez à la page d'accueil du *Manuel en ligne* et consultez la section « Impression recto verso automatique impossible » correspondant à votre modèle.)

- Si vous sélectionnez le papier ordinaire comme support ou le format B5/A5, les données sont imprimées avec des bordures, même si vous avez sélectionné l'impression sans bordure.
- Selon les données d'impression, les résultats d'impression peuvent différer de l'image d'impression.
- En fonction de l'appareil qui émet les données d'impression avec Google Cloud Print, il vous sera peut-être impossible de sélectionner les paramètres d'impression.

## Pour réaliser une impression immédiate à partir de Google Cloud Print

Lorsque la machine ne reçoit pas les données d'impression ou que vous voulez imprimer immédiatement, vous pouvez vérifier si une tâche d'impression est en cours sur Google Cloud Print et lancer manuellement une impression.

Suivez les étapes ci-dessous.

### » Important

- Selon le modèle de votre imprimante, cette fonction peut ne pas être disponible.

1. Assurez-vous que la machine est sous tension.

2. Affichez l'écran Accueil.

3. Sélectionnez  **Config..**

4. Sélectionnez **Recherche service Web.**

### » Remarque

- Si vous n'avez pas enregistré la machine sur Google Cloud Print, Recherche service Web n'est pas affiché.

[Enregistrez la machine sur Google Cloud Print.](#)

5. Sélectionnez **Imp. dep. Google Cloud Print.**

L'écran de confirmation pour vérification s'affiche.

6. Sélectionnez **Oui.**

Si des données d'impression sont émises, la machine les reçoit et les imprime.



## Utilisation de PIXMA Cloud Link

En utilisant PIXMA Cloud Link, vous pouvez connecter votre imprimante à un service Nuage, tel que CANON IMAGE GATEWAY, Evernote ou Twitter et utiliser les fonctions suivantes sans vous servir d'un ordinateur :

- Impression d'images à partir de sites de partage de photos
- Impression de documents à partir d'un service de gestion de données
- Utilisation de Twitter pour indiquer l'état de l'imprimante, par exemple l'absence de papier ou une cartouche d'encre vide

De plus, vous pouvez utiliser différentes fonctions en ajoutant et en enregistrant des applications liées à différents services Nuage.

De plus, si vous vous enregistrez sur [Canon Inkjet Cloud Printing Center](#), vous pouvez également utiliser ces fonctions depuis votre smartphone ou votre tablette.



### »» Important

- Dans certains pays, il se peut que PIXMA Cloud Link soit indisponible ou que d'autres applications soient proposées.
- Pour pouvoir utiliser certaines applications, vous devez disposer d'un compte. Pour ces applications, veuillez préalablement configurer un compte.
- Pour connaître les modèles qui prennent en charge PIXMA Cloud Link, consultez la page d'accueil de Canon.
- Le contenu de l'écran peut changer sans notification préalable.

- ⇒ [Avant d'utiliser PIXMA Cloud Link](#)
- ⇒ [Préparatifs en vue de l'utilisation de PIXMA Cloud Link à partir de votre imprimante](#)
- ⇒ [Utilisation de PIXMA Cloud Link](#)
- ⇒ [Dépannage de la fonction Nuage](#)

### Avant d'utiliser PIXMA Cloud Link

Vérifiez d'abord votre environnement.



#### • Environnement réseau

L'imprimante doit être connectée à un réseau et à Internet.

Si votre imprimante n'est pas connectée à un réseau local, cliquez [ici](#) et configurez-en un.

Pour plus d'informations sur les paramètres réseau et Internet, consultez le manuel de vos périphériques réseau ou contactez le fabricant.

#### »» Important

- Le coût de l'accès à Internet sera à la charge de l'utilisateur.

#### • Version du micrologiciel de l'imprimante

Si la version du micrologiciel de l'imprimante est antérieure à la version 2.000, vous devez mettre à jour le micrologiciel.

Reportez-vous à la rubrique « Mise à jour du micrologiciel » correspondant à votre modèle sur la page d'accueil du *Manuel en ligne* pour plus de détails.

#### »» Important

- Lorsque vous mettez à jour le micrologiciel de ce produit, les écrans affichés, les procédures d'utilisation et les fonctions peuvent être modifiés.
- Si vous enregistrez un service de partage de photos sur votre imprimante, puis mettez à jour ultérieurement le micrologiciel de l'imprimante, l'enregistrement du service de partage de photos est supprimé. Reconfigurez le compte.

## Préparatifs en vue de l'utilisation de PIXMA Cloud Link à partir de votre Imprimante

Pour enregistrer les informations relatives à l'imprimante, procédez comme suit :  
L'écran affiché varie en fonction de l'ordinateur utilisé.

### 1. Vérifiez que l'imprimante est connectée à Internet

### 2. Dans l'écran d'accueil de l'imprimante, sélectionnez Nuage

### 3. L'enregistrement sur le serveur a lieu

Lorsque l'écran de fin d'enregistrement s'affiche, sélectionnez **OK**.



### 4. Dans l'écran de confirmation, sélectionnez **Suivant**

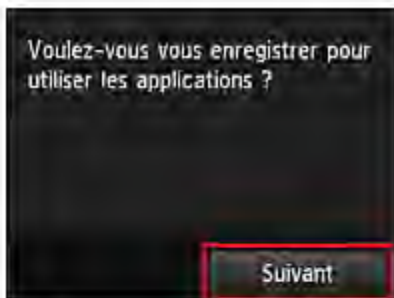

5. Dans les fenêtres **Contrat de licence** et **Déclaration de confidentialité**, lisez les instructions et sélectionnez **J'accepte** si vous êtes d'accord

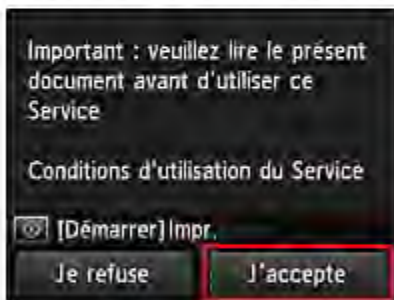

<Contrat de licence>



<Déclaration de confidentialité>

»» Remarque

- Si vous sélectionnez **Je refuse**, un écran de confirmation de l'annulation de l'enregistrement des informations utilisateur s'affiche. Si vous sélectionnez **Oui**, les informations d'enregistrement de l'utilisateur sont annulées, et vous revenez à l'écran d'accueil.
- Si vous avez sélectionné **Je refuse**, vous pouvez tout de même utiliser ce service par la suite.
- Vous pouvez imprimer les informations affichées en appuyant sur le bouton **Démarrer (Start)**.

6. Dans l'écran **Fuseau hor.**, sélectionnez l'heure la plus proche de votre région, puis sélectionnez **Suivant**

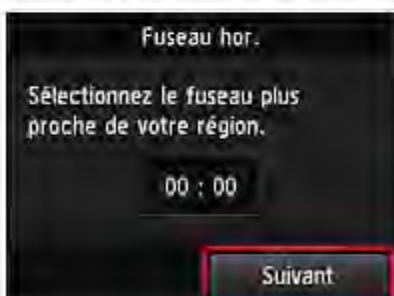



7. Dans la liste des fuseaux horaires, sélectionnez la région la plus proche de vous

Pour certaines régions, un écran permettant d'appliquer le paramètre d'heure d'été peut s'afficher.



8. Lorsque vous êtes informé que l'application est disponible, sélectionnez **App.**

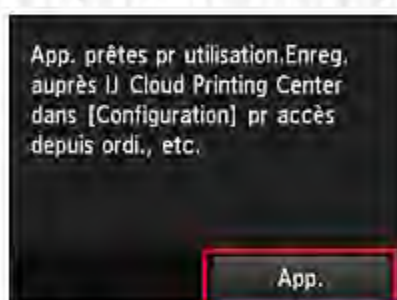

L'enregistrement des informations relatives à l'imprimante est terminé et une liste d'applications s'affiche.

Cliquez [ici](#) pour consulter la description de l'écran de liste des applications.

Une fois l'enregistrement terminé, vous pouvez [ajouter/supprimer/trier les applications](#) et [imprimer des photos et des documents](#) téléchargés.

Lorsque vous enregistrez votre imprimante sur [Canon Inkjet Cloud Printing Center](#), vous pouvez utiliser PIXMA Cloud Link depuis votre smartphone ou votre tablette.

## Utilisation de PIXMA Cloud Link

Cette section présente la procédure d'impression de photos au moyen de CANON IMAGE GATEWAY comme exemple.

### »» Important

- Les fonctions disponibles varient selon l'application.
- La procédure d'impression varie selon l'application.
- Vous devez au préalable obtenir le compte et enregistrer les photos et les autres données.
- Vous pouvez imprimer les formats de fichier suivants : jpg, jpeg, pdf, docx, doc, xlsx, xls, pptx, ppt, txt et rtf.  
Les formats de fichier imprimables varient selon l'application.
- Avant d'imprimer, vérifiez que l'imprimante est sous tension et connectée au réseau. Ensuite, démarrez.

### »» Remarque

- Vous pouvez utiliser CANON IMAGE GATEWAY pour imprimer les formats jpg et jpeg.

1. Dans l'[écran principal](#), sélectionnez l'application à utiliser



2. Entrez les informations selon les instructions de l'écran d'authentification, puis sélectionnez **Connexion**



**»»» Important**

- Il se peut que certaines applications ne soient pas entièrement visibles dans la zone d'affichage. Si tel est le cas, faites défiler vers le haut, le bas, la droite et la gauche pour modifier la zone d'affichage.



 : Zone visible

- L'écran de connexion peut varier d'une application à l'autre.
- Dans l'écran de connexion, entrez simplement le compte et le mot de passe, puis connectez-vous.  
Autrement, le fonctionnement du produit après la connexion n'est pas garanti.
- Après la connexion, il est possible qu'un service externe vous demande d'accepter d'utiliser son application. Acceptez si vous utilisez l'application.

3. Dans la liste d'albums affichée, sélectionnez l'album de votre choix



4. Dans la liste d'images affichée, sélectionnez l'image à imprimer, puis sélectionnez **Suivant**



## 5. Définissez les paramètres d'impression nécessaires, puis sélectionnez **Couleur (Color)**



## 6. Un message de fin de tâche d'impression s'affiche et l'impression démarre

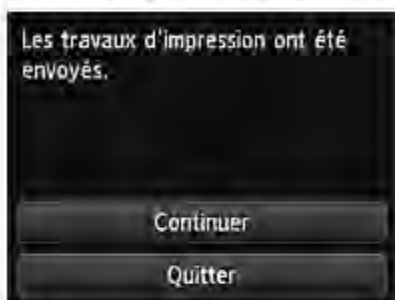

Pour mettre fin à l'impression, sélectionnez **Quitter**. L'écran de liste d'applications s'affiche à nouveau. Pour poursuivre l'impression, sélectionnez **Continuer** et exécutez l'opération à partir de l'étape 3.

### »» Important

- Si la tâche d'impression ne s'imprime pas dans les 24 heures suivant son lancement, elle arrive à expiration et aucune impression n'a lieu.
- Avec les applications Premium qui limitent le nombre de tâches d'impression, les tâches qui ne peuvent pas être imprimées parce qu'elles ont expiré ou pour toute autre raison sont également incluses dans le nombre d'impressions.

## Dépannage de la fonction Nuage

### Impression impossible

Si l'impression est impossible, vérifiez les points suivants :

- Vérifiez que l'imprimante est connectée à Internet.
- Vérifiez que l'imprimante est connectée à un réseau local et que votre ordinateur est connecté à Internet.
- Vérifiez qu'aucun message d'erreur n'est affiché sur l'écran LCD de l'imprimante.

Si le problème persiste, utilisez le pilote d'imprimante de votre ordinateur pour lancer la tâche d'impression et vérifiez que les données peuvent être imprimées normalement sur l'imprimante.

Si vous ne pouvez toujours pas imprimer, consultez la page de dépannage correspondant à votre modèle sur la page d'accueil du *Manuel en ligne*.

### »» Remarque

- Dans le cadre d'une connexion de réseau sans fil, une fois l'imprimante sous tension, l'établissement de la connexion peut prendre plusieurs minutes. Vérifiez que l'imprimante est connectée au réseau sans fil et patientez quelques instants avant de lancer l'impression.
- Si l'imprimante n'est pas sous tension ou connectée à Internet, ce qui empêche le traitement d'une tâche d'impression sous 24 heures après sa soumission, cette tâche est automatiquement annulée.

Si cela se produit, vérifiez l'alimentation de l'imprimante et la connexion Internet, puis soumettez de nouveau la tâche d'impression.

Copyright c 1991-2013 Unicode, Inc. All rights reserved. Distributed under the Terms of Use in <http://www.unicode.org/copyright.html>.

This software is based in part on the work of the Independent JPEG Group.

#### THE BASIC LIBRARY FUNCTIONS

Written by: Philip Hazel

Email local part: ph10

Email domain: cam.ac.uk

University of Cambridge Computing Service, Cambridge, England.

Copyright (c) 1997-2008 University of Cambridge All rights reserved.

#### THE "BSD" LICENCE

Redistribution and use in source and binary forms, with or without modification, are permitted provided that the following conditions are met:

\* Redistributions of source code must retain the above copyright notice, this list of conditions and the following disclaimer.

\* Redistributions in binary form must reproduce the above copyright notice, this list of conditions and the following disclaimer in the documentation and/or other materials provided with the distribution.

\* Neither the name of the University of Cambridge nor the name of Google Inc. nor the names of their contributors may be used to endorse or promote products derived from this software without specific prior written permission.

THIS SOFTWARE IS PROVIDED BY THE COPYRIGHT HOLDERS AND CONTRIBUTORS "AS IS" AND ANY EXPRESS OR IMPLIED WARRANTIES, INCLUDING, BUT NOT LIMITED TO, THE IMPLIED WARRANTIES OF MERCHANTABILITY AND FITNESS FOR A PARTICULAR PURPOSE ARE DISCLAIMED. IN NO EVENT SHALL THE COPYRIGHT OWNER OR CONTRIBUTORS BE LIABLE FOR ANY DIRECT, INDIRECT, INCIDENTAL, SPECIAL, EXEMPLARY, OR CONSEQUENTIAL DAMAGES (INCLUDING, BUT NOT LIMITED TO, PROCUREMENT OF SUBSTITUTE GOODS OR SERVICES; LOSS OF USE, DATA, OR PROFITS; OR BUSINESS INTERRUPTION) HOWEVER CAUSED AND ON ANY THEORY OF LIABILITY, WHETHER IN CONTRACT, STRICT LIABILITY, OR TORT (INCLUDING NEGLIGENCE OR OTHERWISE) ARISING IN ANY WAY OUT OF THE USE OF THIS SOFTWARE, EVEN IF ADVISED OF THE POSSIBILITY OF SUCH DAMAGE.



## Gestion des applications

Vous découvrirez dans cette section comment [ajouter](#), [supprimer](#) et [trier](#) des applications.

### Ajouter des applications

Vous pouvez ajouter vos applications préférées à l'imprimante.

Procédez comme suit pour ajouter des applications :

1. Dans l'écran d'accueil de l'imprimante, sélectionnez  **Nuage**

2. Dans l'écran principal de la fonction Nuage, sélectionnez **AJ/Suppr.**



3. Sélectionnez **Enregistrer app.**

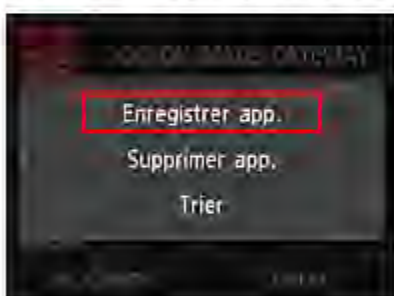

4. Dans la liste, sélectionnez la catégorie de l'application

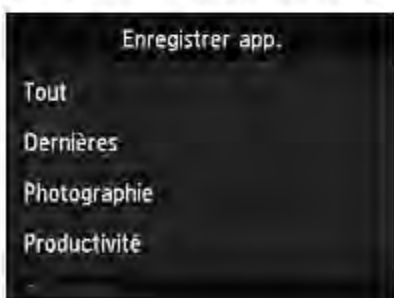

5. Dans la liste des applications affichées, sélectionnez l'application à enregistrer



### »»» Remarque

- Description des icônes affichées  
 : est utilisable avec de l'encre Canon.

## 6. Sélectionnez Enreg.

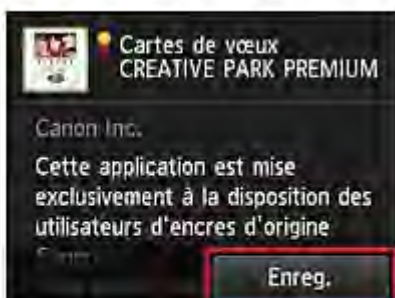

L'enregistrement est terminé et l'application est ajoutée à la liste des applications.

Pour enregistrer une autre application, reprenez la procédure à partir de l'étape 5.

Pour mettre fin à l'enregistrement de l'application, sélectionnez **Précédent** et revenez à l'écran d'accueil du Nuage.

### »»» Important

- Pour pouvoir utiliser certaines applications, vous devez au préalable disposer d'un compte. Dans ce cas, procurez-vous le compte à l'avance.

## Supprimer des applications

Vous pouvez supprimer des applications inutiles dans la liste des applications.

Procédez comme suit pour supprimer des applications :

1. Dans l'écran d'accueil de l'imprimante, sélectionnez  **Nuage**

2. Dans l'écran principal de la fonction Nuage, sélectionnez **Aj./Suppr.**



### 3. Sélectionnez Supprimer app. enreg.

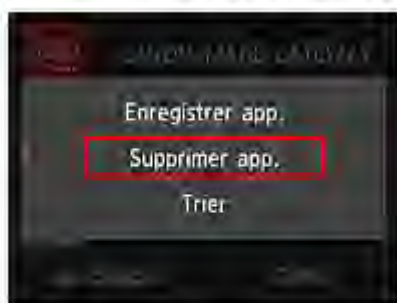

### 4. Dans la liste des applications, sélectionnez l'application à supprimer



#### Remarque

##### + Description des icônes affichées



: impossible à utiliser car non encore publié ou indisponible dans votre région.



: est utilisable avec de l'encre Canon.

### 5. Sélectionnez Supprimer



Une fois la suppression terminée, l'application ne figure plus dans la liste des applications de l'écran principal.

Pour supprimer une autre application, reprenez la procédure à partir de l'étape 4.

Pour terminer la suppression de l'application, sélectionnez Précédent et revenez à l'écran principal du Nuage.

## Trier les applications

Vous pouvez trier les applications affichées dans la liste des applications.

Procédez comme suit pour trier les applications :

1. Dans l'écran d'accueil de l'imprimante, sélectionnez  Nuage



2. Dans l'écran principal de la fonction Nuage, sélectionnez **Aj./Suppr.**



3. Sélectionnez **Trier**

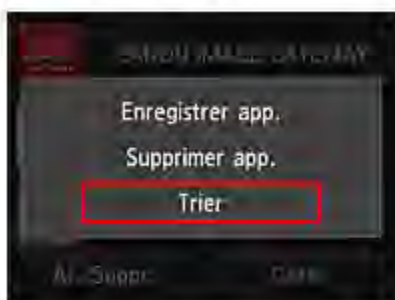

4. Dans la liste des applications, sélectionnez l'application à trier



#### ➤➤➤ Remarque

- Description des icônes affichées



: impossible à utiliser car non encore publié ou indisponible dans votre région.



: est utilisable avec de l'encre Canon.

5. Utilisez les boutons **▲ / ▼** pour déplacer l'application



6. Sélectionnez **Finie**



Le tri est terminé.

Pour poursuivre le tri, reprenez la procédure à partir de l'étape 4.

Pour mettre fin au tri, sélectionnez **Précédent** et revenez à l'écran principal du Nuage.

## Fonction Nuage sous Windows

Cette section décrit l'écran principal de la fonction Nuage et les services qui y sont disponibles.

- ⇒ [À propos de l'écran principal](#)
- ⇒ [Enregistrer app.](#)
- ⇒ [Supprimer app. enreg.](#)
- ⇒ [Trier](#)
- ⇒ [Déconnect. les app.](#)
- ⇒ [Contrat de licence/Déclar. de confidentialité](#)
- ⇒ [Paramètres](#)

### À propos de l'écran principal

Lorsque vous utilisez la fonction Nuage, suivez la procédure ci-dessous et affichez l'écran principal.

1. Vérifiez que l'imprimante est connectée à Internet

2. Dans l'écran d'accueil de l'imprimante, sélectionnez  Nuage

L'écran principal de la fonction Nuage s'affiche.

Vous pouvez utiliser les zones indiquées ci-dessous pour exécuter différentes fonctions, notamment l'ajout, le démarrage et la gestion des applications, ainsi que l'impression de photos et de documents.



- (1) [Zone d'affichage](#)
- (2) [Bouton Aj./Suppr.](#)
- (3) [Bouton Gérer](#)

### »» Important

- Pour pouvoir utiliser certaines applications, vous devez au préalable disposer d'un compte. Dans ce cas, procurez-vous le compte à l'avance.
- Une fois sélectionnée, une application peut ne pas s'afficher complètement dans la zone d'affichage. Si tel est le cas, faites défiler vers le haut, le bas, la droite et la gauche pour modifier la zone d'affichage.





 : Zone visible

- L'application n'est pas affichée si elle n'est pas encore publiée ou si une langue non disponible dans votre région est sélectionnée dans les paramètres de langue d'affichage.

## (1) Zone d'affichage

L'affichage varie selon le menu que vous sélectionnez.

Les applications apparaissent dans la liste dès le démarrage de la fonction Nuage.

Pour démarrer une application, sélectionnez-la dans la liste.

### »» Remarque

- Description des icônes affichées



: Impossible à utiliser car non encore publié ou indisponible dans votre région.



: est utilisable avec de l'encre Canon.

## (2) Bouton Aj./Suppr.

Utilisez ce bouton pour ajouter, supprimer et trier des applications.



### Enregistrer app.

Sélectionnez cette option pour ajouter vos applications préférées.

⇒ [Cliquez ici pour savoir comment ajouter des applications](#)

### Supprimer app.

Sélectionnez cette option pour supprimer des applications enregistrées.

⇒ [Cliquez ici pour savoir comment supprimer des applications](#)

### Trier

Sélectionnez cette option pour trier la liste des applications.

→ [Cliquez ici pour savoir comment trier la liste des applications](#)

### (3) Bouton Gérer

Utilisez ce bouton pour vous déconnecter d'une application, afficher le contrat de licence ainsi que la déclaration de confidentialité et définir le fuseau horaire.



#### **Déconnex. ttes app.**

Vous pouvez vous déconnecter en même temps de toutes les applications auxquelles vous êtes connecté.

#### **»» Remarque**

- Certaines applications ne vous autorisent pas à vous déconnecter. Si vous souhaitez vous connecter avec un autre compte, vous devez utiliser cette fonction pour vous déconnecter au préalable.
- Une fois déconnecté, vous devez vous reconnecter. Avec certaines applications, les paramètres risquent d'être perdus.

#### **Contrat de licence / Déclar. confident.**

Cette option affiche le contrat de licence et la déclaration de confidentialité.  
Pour imprimer les informations affichées, appuyez sur le bouton **Démarrer (Start)**.

#### **Paramètres**

Sélectionnez cette option pour définir le fuseau horaire.  
Sélectionnez votre région dans la liste. Pour certaines régions, vous pouvez choisir d'appliquer ou non le paramètre d'heure d'été.

#### **»» Important**

- Si vous ne trouvez pas votre région dans la liste, sélectionnez celle qui en est la plus proche.

## Utilisation de Canon Inkjet Cloud Printing Center

Canon Inkjet Cloud Printing Center est un service qui établit la liaison avec la fonction Nuage de l'imprimante et vous permet d'effectuer des opérations telles que l'enregistrement et la gestion d'applications à partir de votre smartphone ou de votre tablette, ainsi que de vérifier l'état d'impression, les erreurs d'impression et l'état de l'encre de l'imprimante. Vous pouvez également imprimer des photos et des documents à partir de vos applications.

Si vous utilisez ce service à partir de votre ordinateur, vous pouvez gérer les applications.



### !!! Important

- Le contenu de l'écran peut changer sans notification préalable.

- ⇒ [Avant d'utiliser Canon Inkjet Cloud Printing Center](#)
- ⇒ [Préparatifs avant d'utiliser Canon Inkjet Cloud Printing Center](#)
- ⇒ [Utilisation de Canon Inkjet Cloud Printing Center](#)
- ⇒ [Dépannage de Canon Inkjet Cloud Printing Center](#)

## Avant d'utiliser Canon Inkjet Cloud Printing Center

Vérifiez d'abord votre environnement.

### • Spécifications de l'imprimante

Vérifiez que Canon Inkjet Cloud Printing Center prend en charge l'imprimante.

### • Environnement réseau

L'imprimante doit être connectée à un réseau et à Internet.

### !!! Important

- Le coût de l'accès à Internet sera à la charge de l'utilisateur.



#### • Version du micrologiciel de l'imprimante

Si la version du micrologiciel de l'imprimante est antérieure à la version 2.000, vous devez mettre à jour le micrologiciel.

Reportez-vous à la rubrique « Mise à jour du micrologiciel » correspondant à votre modèle sur la page d'accueil du *Manuel en ligne* pour plus de détails.

#### ➤➤ Important

- Lorsque vous mettez à jour le micrologiciel de ce produit, les écrans affichés, les procédures d'utilisation et les fonctions peuvent être modifiés.
- Si vous enregistrez un service de partage de photos sur votre imprimante, puis mettez à jour ultérieurement le micrologiciel de l'imprimante, l'enregistrement du service de partage de photos est supprimé. Reconfigurez le compte.

#### • Spécifications d'exploitation

Cliquez [ici](#) pour accéder aux spécifications d'exploitation pour les ordinateurs, les smartphones et les tablettes.

#### ➤➤ Important

- Il se peut que ce service ne soit pas disponible dans certains pays ou certaines régions. De plus, même si le service est disponible, certaines applications ne peuvent pas être utilisées dans certaines régions.

## Préparatifs avant d'utiliser Canon Inkjet Cloud Printing Center

Pour utiliser Canon Inkjet Cloud Printing Center, vous devez suivre les étapes décrites ci-dessous et enregistrer les informations utilisateur.



### Imprimez les Informations d'enregistrement depuis l'imprimante

1. Vérifiez que l'imprimante est connectée à Internet

2. Dans la fenêtre d'accueil, sélectionnez  **Config.** ->  **Configuration du service Web** -> **Config. connexion service Web** -> **Config. IJ Cloud Printing Center** -> **S'enreg. auprès de ce service**

3. Lorsque vous êtes invité à confirmer l'enregistrement, sélectionnez **Oui**

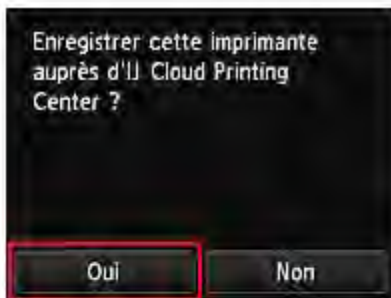

#### 4. Sélectionnez la langue à utiliser dans les paramètres d'impression



#### 5. Suivez les instructions affichées dans la fenêtre et imprimez l'URL du site d'authentification ainsi que le Code enregistr. Imprimante

Définissez le format de papier A4 ou Lettre et sélectionnez OK.

L'URL d'authentification et le Code enregistr. Imprimante sont imprimés.

#### »»» Remarque

- Vous utiliserez cette page imprimée à l'étape suivante.



#### »»» Important

- Vous devez effectuer l'enregistrement dans un délai de 60 minutes.

**Accédez à l'URL de la page Imprimée et entrez l'adresse e-mail ainsi que les autres informations requises**

### **»» Important**

- **N'utilisez pas le bouton Précédent du navigateur Web pendant que le traitement d'une opération est en cours. La transition de l'écran peut être incorrecte.**

- 1. Utilisez le navigateur Web de votre PC, smartphone, tablette ou autre appareil pour accéder à l'URL d'authentification**



- 2. Dans l'écran Connexion, sélectionnez Créer un compte**



- 3. Entrez l'Adresse e-mail et le Code enregistr. Imprimante du propriétaire de l'imprimante, puis sélectionnez OK**



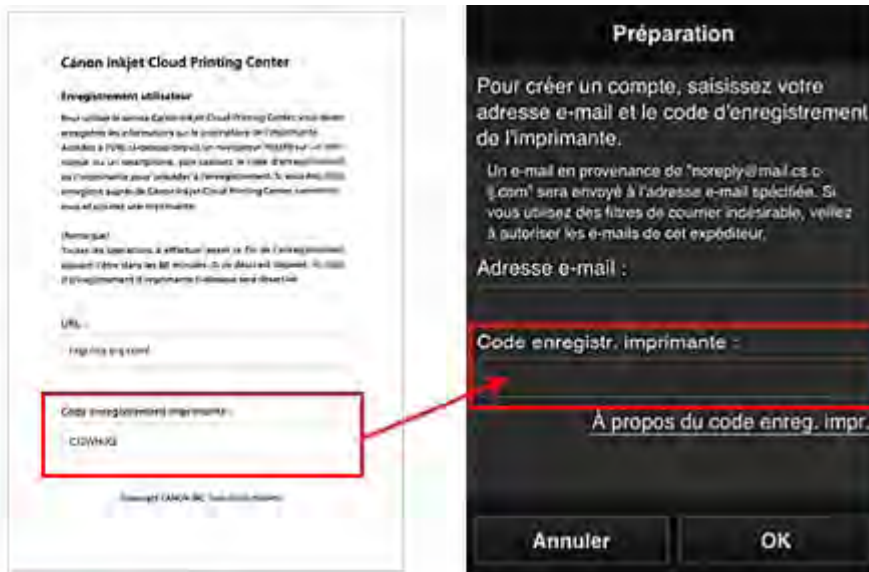

### Important

- Il y a des restrictions en matière de caractères pour l'adresse e-mail, comme indiqué ci-dessous.
  - Vous pouvez utiliser jusqu'à 255 caractères alphanumériques constitués de caractères et de symboles à un seul octet (#\$%&\*+/?^\_[]!~.-@).
  - Il est impossible d'utiliser des caractères multi-octets. Vous obtiendrez une erreur si l'adresse e-mail que vous saisissez contient un caractère qui ne peut pas être utilisé.
- Si vous avez enregistré une adresse e-mail différente par erreur, vous pouvez annuler

l'enregistrement en accédant à l'écran d'accueil de l'imprimante et en sélectionnant

**Config. → Configuration du service Web → Config. connexion service Web → Config. Cloud Printing Center → Supprimer de ce service.**

- Vous ne pourrez peut-être pas recevoir la notification si vous utilisez un filtre anti-spam. Si votre messagerie est configurée pour ne recevoir des e-mails que de certains domaines, modifiez le paramètre pour autoriser la réception d'e-mails depuis « [noreply@mail.ca.cj.com](mailto:noreply@mail.ca.cj.com) ».
- Aucune erreur ne sera affichée, même si vous n'avez pas pu recevoir l'e-mail à cause du paramètre de filtre anti-spam ou d'une erreur dans l'adresse e-mail saisie.

#### 4. L'URL de la page d'enregistrement est envoyée à l'adresse e-mail saisie

**Accédez à l'URL fournie dans l'e-mail, enregistrez les informations et terminez le processus d'enregistrement de l'utilisateur**

1. Lorsqu'un e-mail ayant l'objet « Informations sur Canon Inkjet Cloud Printing Center » est envoyé à l'adresse e-mail que vous avez saisie, sélectionnez l'URL

2. Dans les fenêtres **Contrat de licence et Déclaration de confidentialité de Canon Inkjet Cloud Printing Center**, lisez les instructions et sélectionnez **J'accepte** si vous êtes d'accord

**Contrat de licence**

Important : veuillez lire le présent document avant d'utiliser ce Service

Conditions d'utilisation du Service

Les présentes Conditions d'utilisation du Service (ci-après "Conditions") constituent un accord exécutoire entre vous et Canon Inc. (ci-après "Canon"), lequel régit votre utilisation du "Service" défini dans l'article 1 ci-dessous fourni avec une imprimante de marque Canon.

Vous pouvez accepter les Conditions en sélectionnant "J'accepte". En utilisant le Service, vous êtes réputé accepter les Conditions. Si vous n'acceptez pas les Conditions, vous ne pouvez pas utiliser le Service.

Canon se réserve le droit de modifier les Conditions à tout moment, à sa seule discrétion.

<Contrat de licence>

**Déclaration de confidentialité**

Important : veuillez lire le présent document avant d'utiliser ce Service

Déclaration de confidentialité

La présente Déclaration de confidentialité (ci-après "Déclaration de confidentialité") décrit les informations que Canon Inc. (ci-après "Canon") recueille auprès des utilisateurs du "Service" défini dans l'article 1 ci-dessous dans le monde entier (sous réserve de certaines exceptions). Elle décrit également l'utilisation et la divulgation de ces informations.

En utilisant ce Service, vous acceptez expressément le recueil, l'utilisation et la divulgation d'informations, tels que décrits dans la Déclaration de confidentialité et les Conditions d'utilisation (ci-après "Conditions"). Si vous n'acceptez pas la

<Déclaration de confidentialité>

3. Configurez les paramètres requis dans l'écran de saisie Informations utilisateur, puis sélectionnez **OK**



**Enreg. infos utilis.**

Fuseau horaire :  
 (UTC) Temps universel coordonné ▼

Définissez un mot de passe pour vous connecter à ce service.

Mot de passe :

Mot de passe (confirmation) :

De 8 à 32 caractères

Annuler OK

**Fuseau horaire**

Sélectionnez votre région dans la liste. Si vous ne trouvez pas votre région dans la liste, sélectionnez celle qui en est la plus proche.

**Appliquer l'heure d'été**

Cela n'apparaît que lorsqu'il y a une heure d'été dans le fuseau horaire que vous avez sélectionné.

Choisissez d'appliquer ou non l'heure d'été.

**Mot de passe**

Entrez le mot de passe de connexion pour Canon Inkjet Cloud Printing Center.

**Mot de passe (confirmation)**

Entrez de nouveau le mot de passe pour confirmation.

**Important**

- Il y a des restrictions en matière de caractères pour le mot de passe, comme indiqué ci-dessous.
  - Le mot de passe doit comporter entre 8 et 32 caractères alphanumériques et symboles ([\*!\$%&'()\*+,-./:;<->?@[|^\_`{|}~) à un seul octet. (Les lettres de l'alphabet sont sensibles à la casse.)

L'enregistrement est terminé. Le message de fin de l'enregistrement s'affiche. Lorsque vous appuyez sur **OK**, l'écran de connexion s'affiche.



Canon Inkjet Cloud Printing Center

Adresse e-mail :

Mot de passe :

Se connecter

Réinitialiser mot de passe ici

Créer un compte

[Config. système requise](#) [Aide/mentions légales](#)

[À propos de Canon Inkjet Cloud Printing Center](#)

Français ▼

Entrez l'adresse e-mail enregistrée et le mot de passe et connectez-vous à Canon Inkjet Cloud Printing Center.

→ [Cliquez ici pour les détails de l'écran Connexion](#)

## Utilisation de Canon Inkjet Cloud Printing Center

Une fois l'enregistrement de l'utilisateur terminé, vous pouvez vous connecter à Canon Inkjet Cloud Printing Center et utiliser le service.

1. Depuis votre PC, smartphone ou tablette, accédez à l'URL de connexion au service (<http://cs.c-ij.com/>)
2. Dans l'écran de connexion, entrez l'Adresse e-mail et le Mot de passe, puis sélectionnez **Se connecter**

### **Important**

- L'adresse e-mail et le mot de passe sont sensibles à la casse. Vérifiez que la casse est correcte.



#### **Adresse e-mail**

Entrez l'adresse e-mail que vous avez indiquée lors de l'enregistrement de l'utilisateur.

#### **Mot de passe**

Entrez le mot de passe que vous avez indiqué lors de l'enregistrement de l'utilisateur.

### **»» Important**

- Si vous ne parvenez pas à vous connecter cinq fois de suite, vous ne pourrez plus vous connecter pendant une heure.
- Vous restez connecté pendant un heure après le dernier accès.
- Si vous ne vous connectez pas pendant 400 jours, votre abonnement à Canon Inkjet Cloud Printing Center prendra automatiquement fin.
- Le service risque de ne pas fonctionner correctement si vous vous connectez simultanément à partir de plusieurs appareils.

Après la connexion, vous pouvez utiliser des services utiles, tels que l'ajout et la gestion d'applications fonctionnant conjointement avec la fonctionnalité Nuage de ce produit et la vérification de l'état de l'encre.

Pour une description de l'écran et de son fonctionnement, cliquez [ici](#).

## **Procédure d'impression**

Cette section présente la procédure d'impression de photos au moyen de CANON IMAGE GATEWAY comme exemple.

### **»» Important**

- Les fonctions disponibles varient selon l'application.
- La procédure d'impression varie selon l'application.
- Vous devez au préalable obtenir le compte et enregistrer les photos et les autres données.
- Vous pouvez imprimer les formats de fichier suivants : jpg, jpeg, pdf, docx, doc, xlsx, xls, pptx, ppt, txt et rtf.  
Les formats de fichier imprimables varient selon l'application.

- Avant d'imprimer, vérifiez que l'imprimante est sous tension et connectée au réseau. Ensuite, démarrez.

### »» Remarque

- Vous pouvez utiliser CANON IMAGE GATEWAY pour imprimer les formats jpg et jpeg.

1. Dans l'écran principal, sélectionnez l'application à utiliser
2. Entrez les informations selon les instructions de l'écran d'authentification, puis sélectionnez **Se connecter**



Pays ou région :

Japon

Code utilisateur

Mot de passe

Annuler Connexion

3. Dans la liste d'albums affichée, sélectionnez l'album de votre choix





4. Dans la liste d'images affichée, sélectionnez l'image à imprimer, puis sélectionnez **Suivant**



5. Définissez les paramètres d'impression nécessaires, puis sélectionnez **Imprimer**



6. Un message de fin de tâche d'impression s'affiche et l'impression démarre



Pour mettre fin à l'impression, sélectionnez **Quitter** et revenez à l'écran de la liste des applications. Pour poursuivre l'impression, sélectionnez **Continuer** et reprenez la procédure à partir de l'étape 3.

### **»» Important**

- Si la tâche d'impression ne s'imprime pas dans les 24 heures suivant son lancement, elle arrive à expiration et aucune impression n'a lieu.
- Avec les applications Premium qui limitent le nombre de tâches d'impression, les tâches qui expirent et ne peuvent pas être imprimées sont également incluses dans le nombre d'impressions.

## **Dépannage de Canon Inkjet Cloud Printing Center**

- ➔ [S'il est impossible d'installer une application](#)
- ➔ [Si l'application enregistrée ne figure pas dans la liste des applications](#)
- ➔ [Si les informations ne sont pas mises à jour lorsque vous cliquez sur le bouton Mettre à jour](#)
- ➔ [Si vous ne recevez pas l'e-mail d'enregistrement](#)
- ➔ [L'impression démarre toute seule même si vous ne faites rien](#)

### **S'il est impossible d'installer une application**

Vérifiez le pays ou la région où vous avez acheté l'imprimante.

Si l'imprimante est emportée hors de son pays ou de sa région d'achat, il est impossible d'installer les applications.

Si une application est déjà installée et si la nouvelle région la prend en charge, vous pouvez continuer à l'utiliser. Toutefois, si vous désinstallez une application, sachez que vous ne pourrez pas l'installer hors du pays ou de la région où l'imprimante a été achetée.

### **Si l'application enregistrée ne figure pas dans la liste des applications**

Vérifiez la langue d'affichage de Canon Inkjet Cloud Printing Center.

Si vous avez choisi une langue d'affichage qui ne prend pas en charge une application, celle-ci ne sera pas affichée dans la liste des applications mais restera enregistrée.

Si vous revenez à la langue cible de l'application, cette dernière sera affichée dans la liste des applications et vous pourrez démarrer et enregistrer l'application, ainsi qu'annuler son enregistrement.

### **Si les informations ne sont pas mises à jour lorsque vous cliquez sur le bouton Mettre à jour**

Comme l'écran Propriétés exige une connexion réseau avec ce produit, les informations peuvent ne pas apparaître immédiatement. Patientez un moment et tentez à nouveau de mettre à jour les informations.

Si les informations ne sont toujours pas mises à jour, vérifiez que le produit est connecté à Internet.

## **Si vous ne recevez pas l'e-mail d'enregistrement**

### **L'impression démarre toute seule même si vous ne faites rien**

Vous avez peut-être entré une adresse e-mail différente lors de l'enregistrement utilisateur de Canon Inkjet Cloud Printing Center.



**Config. →**



Sur l'écran d'accueil de l'imprimante, sélectionnez **Config. → Configuration du service Web → Config. connexion service Web → Config. IJ Cloud Printing Center → Supprimer de ce service** pour empêcher tout accès non autorisé à l'aide de cette adresse.

Après avoir réinitialisé l'imprimante, répétez l'enregistrement utilisateur de Canon Inkjet Cloud Printing Center depuis le début.



## Impression du code d'enregistrement de l'imprimante

### Important

- **Canon Inkjet Cloud Printing Center**

**Modèles :**

MG7100 series, MG6400 series, MG5500 series

Pour ajouter une imprimante au moyen de Canon Inkjet Cloud Printing Center, il vous faut un Code enregistr. imprimante.

Dans le panneau de contrôle de cette machine, imprimez l'URL du site d'authentification site et votre Code enregistr. imprimante. La procédure est la suivante :

1. Vérifiez que l'imprimante est connectée à Internet.

### Important

- Pour utiliser cette fonction, vous devez connecter cette imprimante à Internet.

2. Dans la fenêtre d'accueil, sélectionnez  **Config.** ->  **Configuration du service Web** -> **Config. connexion service Web** -> **Config. IJ Cloud Printing Center** -> **S'enreg. auprès de ce service.**

3. Dans la fenêtre de confirmation de l'enregistrement, cliquez sur **Oui**.

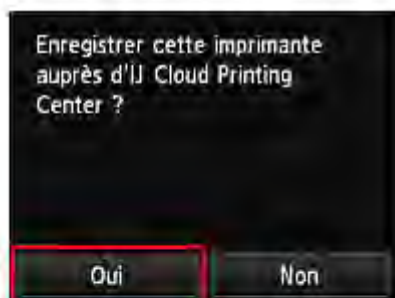

4. Sélectionnez la langue d'affichage dans les paramètres d'impression.



5. Suivez les instructions affichées dans la fenêtre et imprimez l'URL du site d'authentification ainsi que votre Code enregistr. imprimante.

Définissez le format de papier A4 ou Lettre et sélectionnez **OK**.

L'URL du site d'authentification et votre Code enregistr. imprimante sont imprimés.

## **»» Important**

- Vous devez effectuer l'enregistrement dans un délai de 60 minutes.

## Fenêtre Canon Inkjet Cloud Printing Center

Cette section décrit les écrans de Canon Inkjet Cloud Printing Center qui s'affichent sur votre smartphone, tablette ou ordinateur.

⇒ [Description de l'écran Connexion](#)

⇒ [Description de l'écran principal](#)

### Description de l'écran Connexion

Cette section décrit l'écran Connexion de Canon Inkjet Cloud Printing Center.

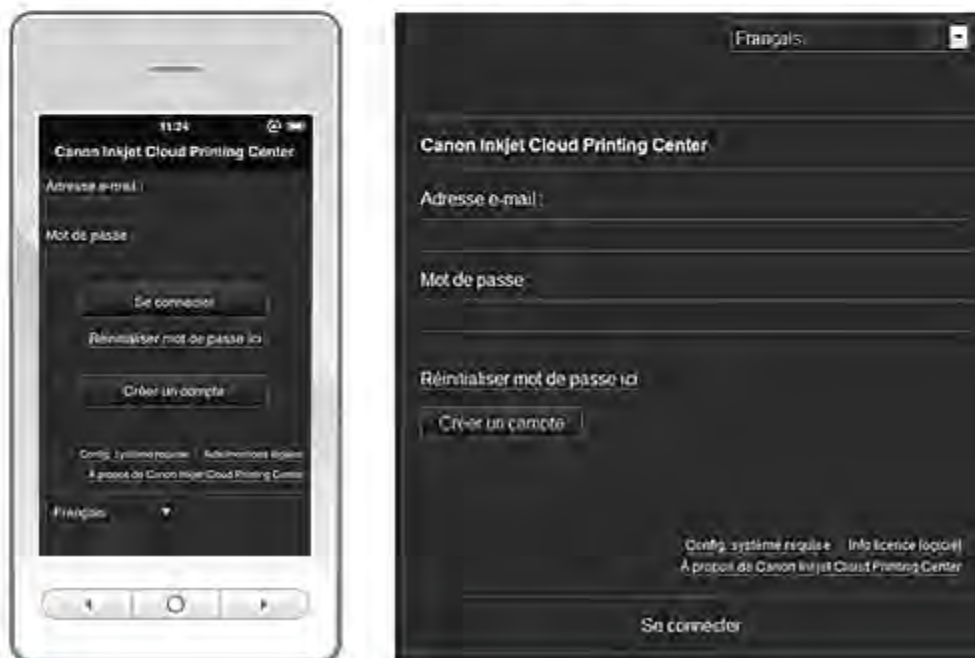

#### Important

- Vous disposez de 5 tentatives pour entrer le mot de passe. En cas d'échec, vous ne pouvez pas vous connecter pendant l'heure suivante.
- Vous restez connecté pendant un heure après le dernier succès.

#### Langue

Sélectionnez la langue à utiliser.

Ensuite, sélectionnez **Mettre à jour** pour passer à l'affichage de la langue.

#### Adresse e-mail

Entrez l'adresse e-mail que vous avez indiquée lors de l'enregistrement de l'utilisateur.

#### Mot de passe

Entrez le mot de passe que vous avez indiqué lors de l'enregistrement de l'utilisateur.

#### Important

- L'adresse e-mail est sensible à la casse. Vérifiez que la casse est correcte.

#### Réinitialiser mot de passe ici

Sélectionnez cette option si vous avez oublié le mot de passe.

Réinitialisez votre mot de passe en suivant les instructions à l'écran.



### Créer un compte

Un nouvel enregistrement sera ajouté à Canon Inkjet Cloud Printing Center.

Pour un nouvel enregistrement, il vous faut le [code d'enregistrement de l'imprimante](#).

### Config. système requise

Cette option affiche la configuration système requise pour Canon Inkjet Cloud Printing Center.

### Aides/mentions légales (smartphones et tablettes seulement)

La description de l'écran Canon Inkjet Cloud Printing Center et différents rappels sont affichés.

### Info licence logiciel (PC uniquement)

Les informations de licence de Canon Inkjet Cloud Printing Center sont affichées.

### À propos de Canon Inkjet Cloud Printing Center

Cette option affiche la description de ce service.

## Description de l'écran principal

Lorsque vous vous connectez à Canon Inkjet Cloud Printing Center, l'écran principal s'affiche.

Vous pouvez utiliser les zones ci-dessous pour démarrer des applications, en ajouter et les gérer.

Si vous utilisez un smartphone ou une tablette, vous pouvez également imprimer des photos et des documents.

- ➔ [Si vous utilisez un smartphone ou une tablette](#)
- ➔ [Si vous utilisez un PC](#)

## Si vous utilisez un smartphone ou une tablette

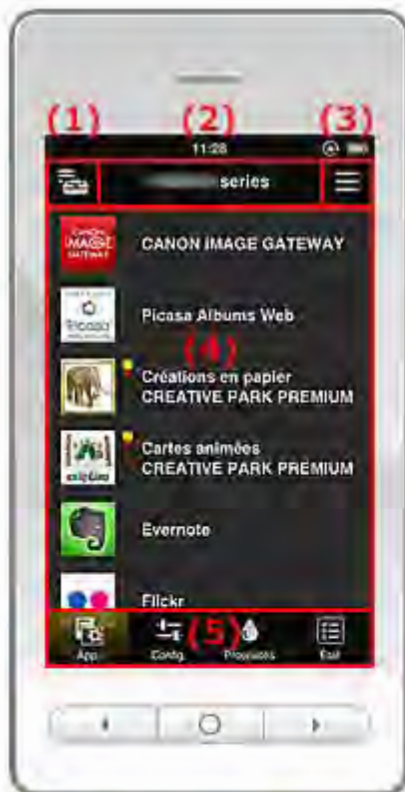

- (1) [Bouton Gest. Impr.](#)
- (2) [Zone Nom de l'imprimante](#)
- (3) [Menu contextuel](#)
- (4) [Zone d'affichage](#)

## (5) Zone des menus

### (1) **Bouton Gest. Impr.**

Appuyez sur le bouton **Gest. Impr.**  pour afficher l'écran **Gest. Impr.**.



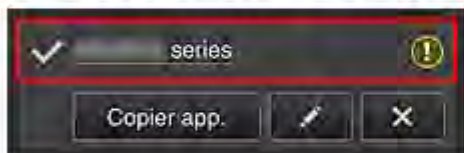

Dans l'écran **Gest. Impr.**, vous pouvez [vérifier les informations relatives à l'imprimante](#) enregistrées dans Canon Inkjet Cloud Printing Center, [modifier le nom de l'imprimante](#), [supprimer des imprimantes](#), [en ajouter](#) et [copier des applications](#).

#### • **Vérifier les informations relatives à l'imprimante**



Le nom de l'imprimante enregistrée s'affiche.

 Indique l'imprimante actuellement sélectionnée.

 Indique qu'une erreur s'est produite sur l'imprimante.

#### • **Changer le nom de l'imprimante**

Si vous sélectionnez , un écran permettant de changer le nom de l'imprimante s'affiche. Suivez les instructions à l'écran pour changer le nom de l'imprimante.

#### • **Supprimer des imprimantes**

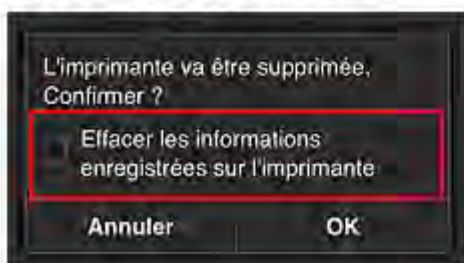

Si vous sélectionnez , l'imprimante est supprimée de Canon Inkjet Cloud Printing Center. Lors du transfert de la propriété de l'imprimante, sélectionnez **Effacer les informations enregistrées sur l'imprimante**.

- **Ajouter des imprimantes**



Sélectionnez cette option pour ajouter des imprimantes à utiliser dans Canon Inkjet Cloud Printing Center.

Pour ajouter une imprimante, il vous faut un [code d'enregistrement de l'imprimante](#).

➤➤➤ **Remarque**

- Le fonctionnement de 16 imprimantes est garanti pour chaque adresse e-mail.

- **Copier des applications**

Sélectionnez cette option pour copier sur une autre imprimante des applications ajoutées à l'imprimante sélectionnée.

Si vous sélectionnez , l'écran ci-dessous s'affiche.



Définissez l'imprimante de destination et l'imprimante source. Sélectionnez ensuite **OK**.

(2) **Zone Nom de l'imprimante**

Le nom enregistré de l'imprimante sélectionnée s'affiche.

Vous pouvez [changer le nom de l'imprimante](#) dans **Gest. Impr.**

(3) **Menu contextuel**

Si vous sélectionnez , le menu contextuel s'affiche.

Les informations affichées dépendent du menu actuellement sélectionné dans la zone des menus.

Le symbole  indique qu'il existe une nouvelle notification non lue.



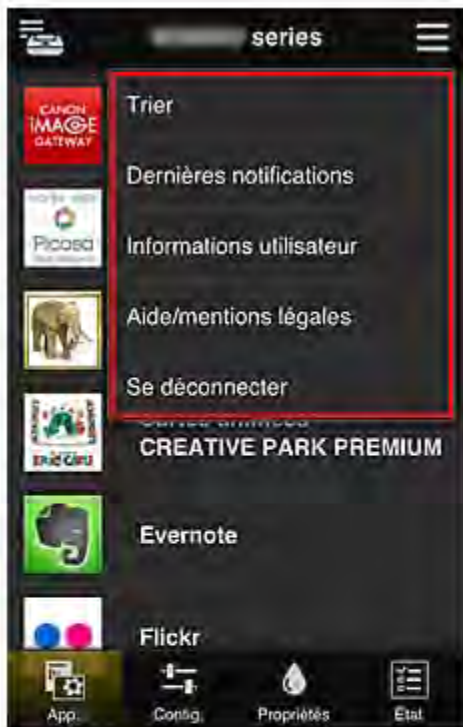

- **Trier**

Cette option affiche l'écran de tri des applications enregistrées.

Vous pouvez utiliser les boutons ▲ ▼ pour modifier l'ordre d'affichage des applications. Une fois le tri terminé, appuyez sur le bouton Finie pour confirmer l'ordre.



- **Dernières notifications**

Cette option affiche les dernières notifications. Le symbole ⓘ indique qu'il existe une nouvelle notification non lue.

- **Informations utilisateur** **Informations utilisateur**

Cette option affiche l'écran Informations utilisateur.

Vous pouvez modifier l'adresse e-mail enregistrée, le mot de passe, la langue, le fuseau horaire et d'autres paramètres.

- **Aide/mentions légales** **Aide/mentions légales**

La description de l'écran Canon Inkjet Cloud Printing Center et différents rappels sont affichés.

- **Se déconnecter** **Se déconnecter**

Cette option affiche l'écran Déconnexion de Canon Inkjet Cloud Printing Center.

#### (4) Zone d'affichage

L'affichage varie selon le menu que vous sélectionnez.

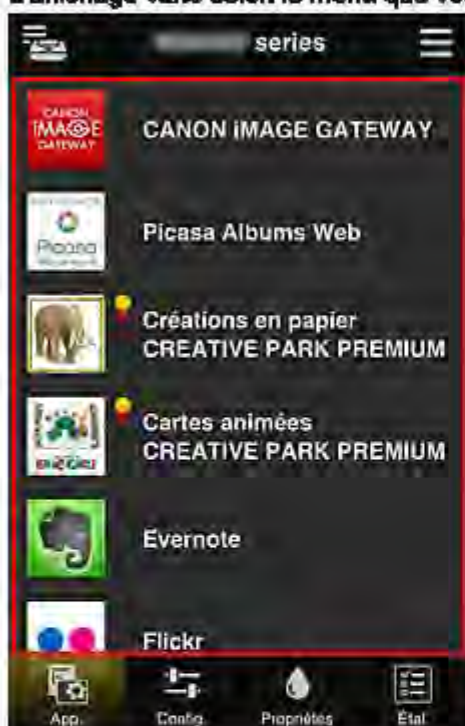

#### (5) Zone des menus

Les 4 boutons de menu suivants sont affichés :

-  **Applications**

Cette option affiche la liste des applications enregistrées dans la [zone d'affichage](#).

L'écran Trier s'affiche lorsque vous sélectionnez [Trier dans le menu contextuel](#).

-  **Config.**

Cette option affiche l'écran Enregistrer applications dans la [zone d'affichage](#).

Vous pouvez basculer entre les affichages Enregistré et Rech. app.

L'écran Enregistré répertorie les applications enregistrées.

Vous pouvez vérifier les informations de ces applications ou annuler leur enregistrement.



Dans l'écran **Rech. app.**, les applications que vous pouvez enregistrer à l'aide de Canon Inkjet Cloud Printing Center sont affichées par catégorie.



- Si vous sélectionnez , les détails de l'application s'affichent.  
Lorsque vous sélectionnez  / , vous pouvez choisir d'enregistrer l'application ou d'annuler son enregistrement.



## »» Remarque

- Description des icônes affichées



: Impossible à utiliser car non encore publié ou indisponible dans votre région.



: est utilisable avec de l'encre Canon.



Propriétés

### Propriétés

Cet écran affiche l'état de l'imprimante actuellement sélectionnée.

Vous pouvez vérifier le niveau d'encre restante ou les détails d'une erreur qui s'est produite. Vous pouvez aussi accéder au site d'achat d'encre et au *Manuel en ligne*.

## »» Important

- Les propriétés affichées peuvent être différentes de l'état actuel au moment de l'affichage, selon l'état de l'imprimante.



État

### État

Cet écran affiche l'état de l'impression et l'historique des impressions.

Vous pouvez vérifier l'état de l'impression en examinant la **Liste des états d'impression** et l'historique des impressions en examinant l'**Historique des impressions**.

Vous pouvez également annuler des tâches d'impression et supprimer les informations d'historique.

Pour annuler ou supprimer une tâche, sélectionnez-la, puis sélectionnez **Annuler** ou **Supprimer**.

## Si vous utilisez un PC

Gest. Impr. (1) Informations utilisateur Instructions Se déconnecter (6)

séries (2)

Faites glisser les applications pour les réorganiser

CANON IMAGE GATEWAY

Picasa Albums Web

Créations en papier CREATIVE PARK PREMIUM

Cartes animées CREATIVE PARK PREMIUM (7)

Evernote

Flickr

Facebook

Dropbox

Photos In Tweets

Dernières notifications

CREATIVE PARK PREMIUM (4)

10 juin 2013 08:02  
Des posters d'art du peintre de la sécession viennoise « Gustav Klimt »  
Liste notif

Contrat de licence (5)  
Déclaration de confidentialité  
Info licence logiciel  
Copyright CANON INC. 2013 Tous droits réservés.

- (1) [Bouton Gest. Impr.](#)
- (2) [Zone Nom de l'imprimante](#)
- (3) [Zone des menus](#)
- (4) [Zones des notifications](#)
- (5) [Zone d'informations](#)
- (6) [Zone de navigation globale](#)
- (7) [Zone d'affichage](#)

**(1) Bouton Gest. Impr.**

Appuyez sur le bouton **Gest. Impr.** pour afficher l'écran **Gest. Impr.**.

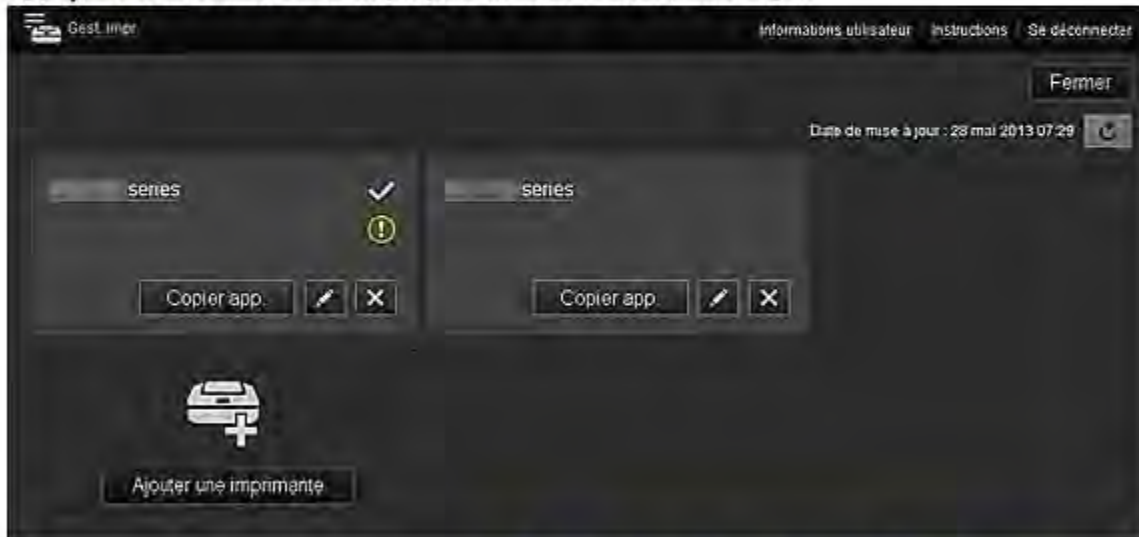

Dans l'écran **Gest. Impr.**, vous pouvez [vérifier les informations relatives à l'imprimante](#) enregistrées dans Canon Inkjet Cloud Printing Center, [afficher la date/heure de mise à jour des informations relatives à l'imprimante](#), [modifier le nom de l'imprimante](#), [supprimer des imprimantes](#), [en ajouter](#) et [en copier](#).

- **Vérifier les informations relatives à l'imprimante**

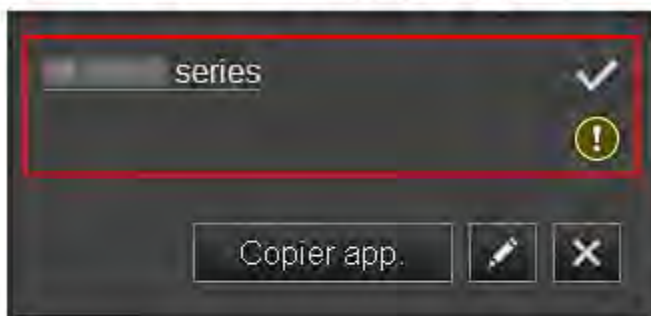

Le nom de l'imprimante enregistrée s'affiche.

- ✓ indique l'imprimante actuellement sélectionnée.
- ⚠ indique qu'une erreur s'est produite sur l'imprimante.

- **Afficher la date/heure de mise à jour des informations relatives à l'imprimante**

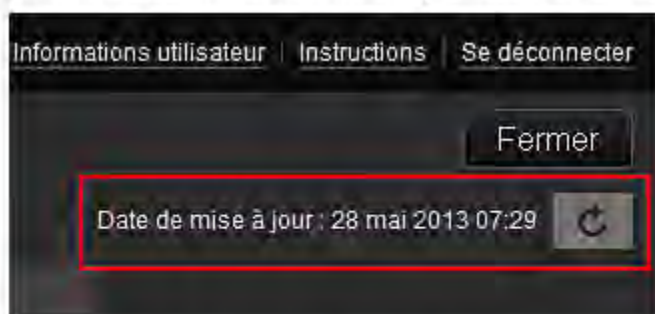

La date/heure de dernière mise à jour des informations relatives à l'imprimante s'affiche.

 actualise les informations.

- **Changer le nom de l'imprimante**

Si vous sélectionnez , un écran permettant de changer le nom de l'imprimante s'affiche. Suivez les instructions à l'écran pour changer le nom de l'imprimante.

- **Supprimer des imprimantes**

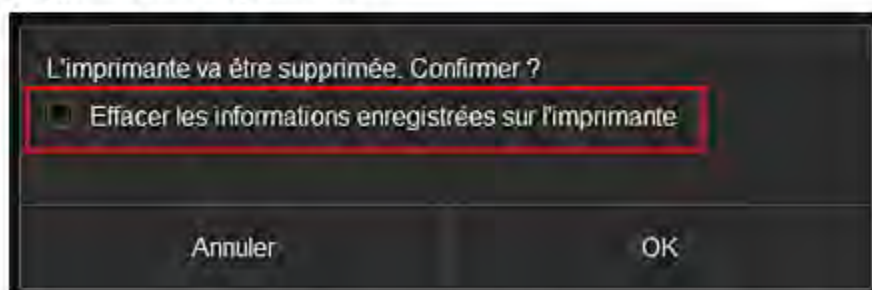

Si vous sélectionnez , l'imprimante est supprimée de Canon Inkjet Cloud Printing Center. Lors du transfert de la propriété de l'imprimante, sélectionnez **Effacer les informations enregistrées sur l'imprimante**.

- **Ajouter des imprimantes**



Sélectionnez cette option pour ajouter des imprimantes à utiliser dans Canon Inkjet Cloud Printing Center.

Pour ajouter une imprimante, il vous faut un [code d'enregistrement de l'imprimante](#).

### »»» Remarque

- Le fonctionnement de 10 imprimantes est garanti pour chaque adresse e-mail.

- **Copier des applications**

Sélectionnez cette option pour copier sur une autre imprimante des applications ajoutées à l'imprimante sélectionnée.



Si vous sélectionnez **Copier app.**, l'écran ci-dessous s'affiche.

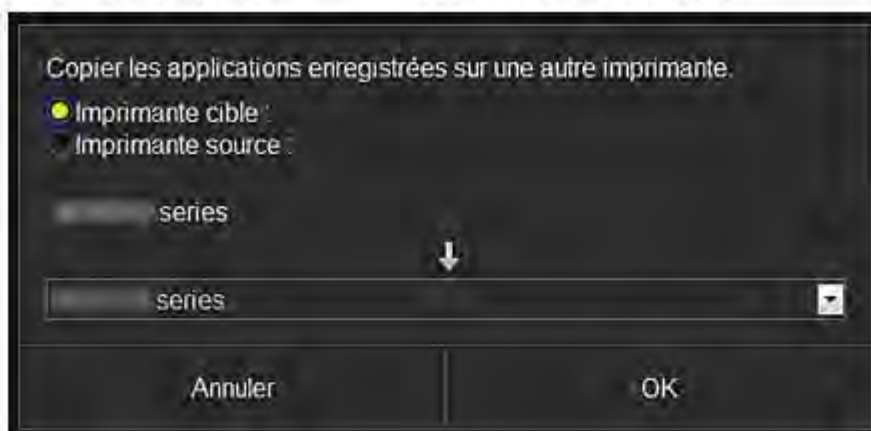

Définissez les options **Imprimante cible** et **Imprimante source** :. Sélectionnez ensuite **OK**.

### (2) Zone Nom de l'imprimante

Le nom enregistré de l'imprimante sélectionnée s'affiche.

Vous pouvez [changer le nom de l'imprimante](#) dans **Gest. Impr.**

### (3) Zone des menus

Les 4 boutons de menu suivants sont affichés :



Cette option affiche la liste des applications enregistrées dans la [zone d'affichage](#).  
Faites glisser l'application pour modifier l'ordre.

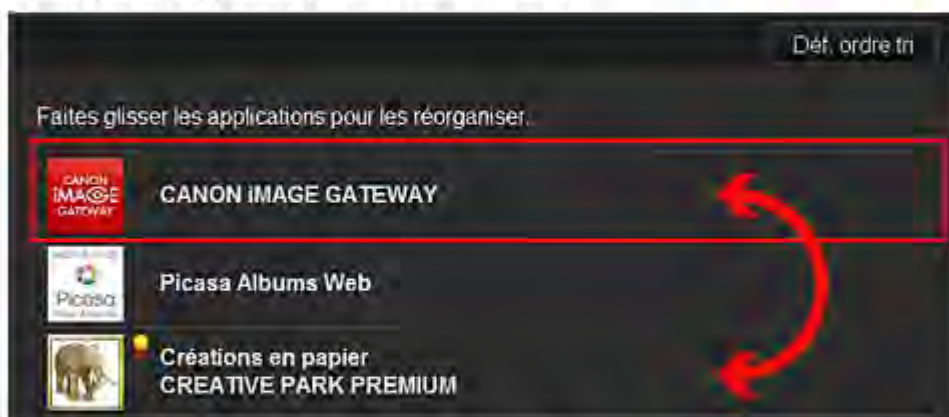

Une fois le tri terminé, appuyez sur le bouton **Déf. ordre tri** et confirmez l'ordre.



Cette option affiche l'écran **Enregistrer applications** dans la [zone d'affichage](#).

Vous pouvez basculer entre les affichages **Enregistré** et **Rech. app.**

L'écran **Enregistré** répertorie les applications enregistrées.

Vous pouvez vérifier les informations de ces applications ou annuler leur enregistrement.

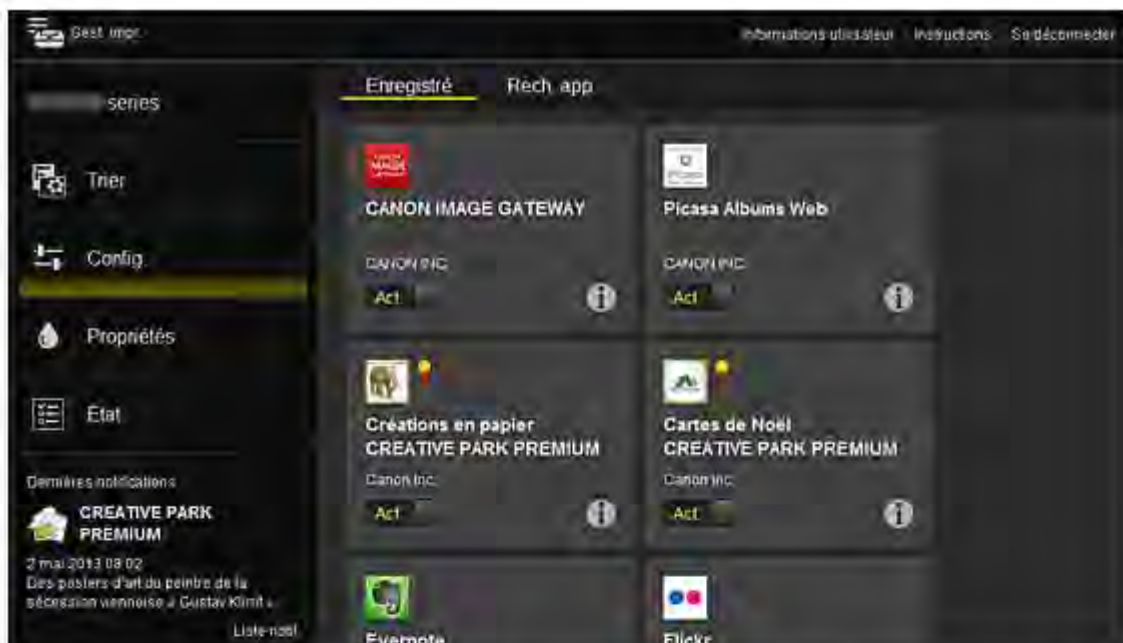

Dans l'écran **Rech. app.**, les applications que vous pouvez enregistrer à l'aide de Canon Inkjet Cloud Printing Center sont affichées par catégorie.

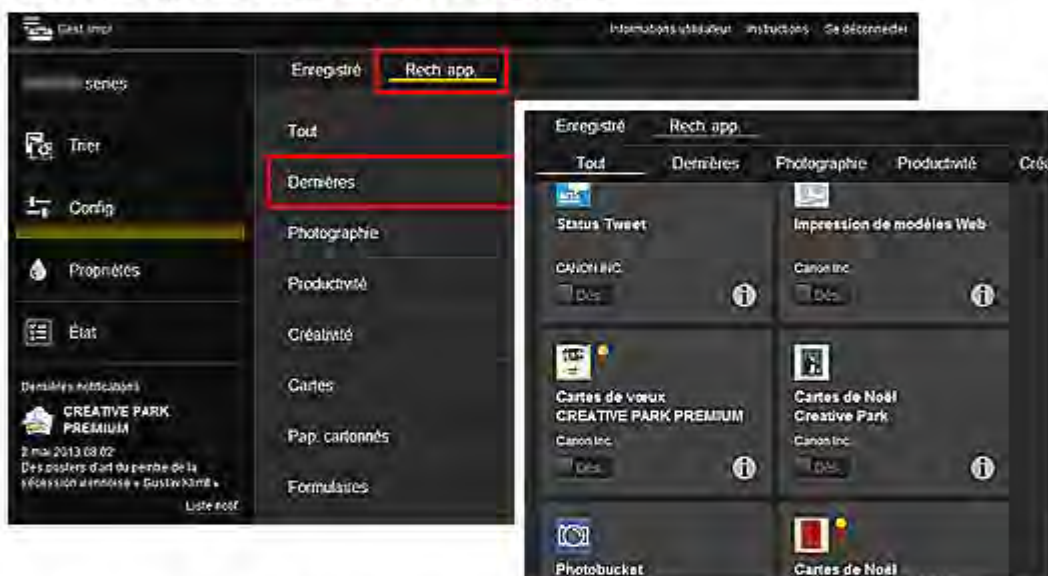

- Si vous sélectionnez , les détails de l'application s'affichent.

Lorsque vous sélectionnez **Act.** / **Des.**, vous pouvez choisir d'enregistrer l'application ou d'annuler son enregistrement.

### »»» Remarque

- Description des icônes affichées

 : Impossible à utiliser car non encore publié ou indisponible dans votre région.

 : est utilisable avec de l'encre Canon.



### Propriétés

Cet écran affiche l'état de l'imprimante actuellement sélectionnée.

Vous pouvez vérifier le niveau d'encre restante ou les détails d'une erreur qui s'est produite. Vous pouvez aussi accéder au site d'achat d'encre et au *Manuel en ligne*.



## » Important

- Les propriétés affichées peuvent être différentes de l'état actuel au moment de l'affichage, selon l'état de l'imprimante.



### État

Cet écran affiche l'état de l'impression et l'historique des impressions.

Vous pouvez vérifier l'état de l'impression en examinant la **Liste des états d'impression** et l'historique des impressions en examinant l'**Historique des impressions**.

Vous pouvez également annuler des tâches d'impression et supprimer les informations d'historique.

Pour annuler ou supprimer une tâche, sélectionnez-la, puis sélectionnez **Annuler** ou **Supprimer**.



#### (4) Zones des notifications

Cette option affiche la dernière notification. Rien n'est affiché dans cette zone s'il n'y a pas de notification.

Si vous sélectionnez **Liste notif.**, vous pouvez afficher jusqu'à 40 éléments.

#### (5) Zone d'informations

Cette option affiche d'autres informations, notamment la déclaration de confidentialité et les informations de licence d'autres entreprises.

#### (6) Zone de navigation globale

Les boutons **Informations utilisateur**, **Instructions** et **Se déconnecter** sont affichés.

Appuyez sur **Informations utilisateur** pour modifier les paramètres.





## (7) Zone d'affichage

L'affichage varie selon le menu que vous sélectionnez.

The screenshot shows a user interface with a dark theme. At the top, there is a navigation bar with 'Gest impr.' on the left and 'Informations utilisateur', 'Instructions', and 'Se déconnecter' on the right. Below this, a sidebar menu is visible with the following items: 'series', 'Trier', 'Config.', 'Propriétés', and 'État'. Under 'Dernières notifications', there is a notification from 'CREATIVE PARK PREMIUM' dated '10 juin 2013 08:02' with the text 'Des posters d'art du peintre de la sécession viennoise « Gustav Klimt »' and a link 'Liste notif'. At the bottom of the sidebar, there are links for 'Contrat de licence', 'Déclaration de confidentialité', and 'Info licence logicielle', along with the copyright notice 'Copyright CANON INC. 2013 Tous droits réservés.' The main content area is titled 'Faites glisser les applications pour les réorganiser.' and contains a list of application tiles: 'CANON IMAGE GATEWAY', 'Picasa Albums Web', 'Créations en papier CREATIVE PARK PREMIUM', 'Cartes animées CREATIVE PARK PREMIUM', 'Evernote', 'Flickr', 'Facebook', 'Dropbox', and 'Photos in Tweets'. Each tile has a small icon and a title.

# Configuration requise pour le fonctionnement de Canon Inkjet Cloud Printing Center

La configuration système requise pour utiliser Canon Inkjet Cloud Printing Center est décrite ci-dessous.

Tenez compte des points suivants avant d'utiliser ce service.

## Configuration système requise

### Si vous utilisez un ordinateur

<b>Processeur</b>	x86 ou x64 à 1,6 GHz ou plus
<b>RAM</b>	2 Go ou plus
<b>Affichage</b>	Résolution de 1024 x 768 pixels ou plus Nombre de couleurs d'affichage 24 bits (True Color) ou plus

<b>Système d'exploitation</b>	<b>Navigateur</b>
Windows XP SP3 ou version ultérieure	Internet Explorer 8* Mozilla Firefox 18.0.1 ou version ultérieure Google Chrome 24.0.1312.60 ou version ultérieure
Windows Vista SP1 ou version ultérieure	Internet Explorer 8*, 9 Mozilla Firefox 18.0.1 ou version ultérieure Google Chrome 24.0.1312.60 ou version ultérieure
Windows 7	Internet Explorer 8*, 9, 10 Mozilla Firefox 18.0.1 ou version ultérieure Google Chrome 24.0.1312.60 ou version ultérieure
Windows 8	Internet Explorer 10 (version classique/Metro) Mozilla Firefox 18.0.1 ou version ultérieure Google Chrome 24.0.1312.60 ou version ultérieure
Mac OS X v.10.4.11-10.8	Safari 5.1-5.3

\* Lorsque vous utilisez Internet Explorer 8, les pages Web risquent de ne pas s'afficher correctement. Canon vous recommande d'effectuer une mise à niveau vers Internet Explorer 9 ou version ultérieure. Si vous utilisez Windows XP, Canon vous recommande d'utiliser un autre navigateur, par exemple Mozilla Firefox.

### Si vous utilisez un smartphone ou une tablette

<b>Système d'exploitation</b>	<b>Navigateur</b>	<b>Résolution</b>
iOS 5.1 ou version ultérieure	Navigateur standard du système d'exploitation	320 x 480 (HVGA) ou plus
Android 2.3.3 ou version ultérieure		480 x 800 (HVGA) ou plus

- Activez JavaScript dans le navigateur que vous utilisez.
- Activez les cookies dans le navigateur que vous utilisez.
- Canon vous recommande de ne pas utiliser la fonction de zoom ni de modifier la taille de police de votre navigateur. Sinon, les pages de Canon Inkjet Cloud Printing Center risquent de ne pas s'afficher correctement.

- Canon vous recommande de ne pas utiliser la fonction de traduction de Google Chrome. Sinon, les pages de Canon Inkjet Cloud Printing Center risquent de ne pas s'afficher correctement.
- Canon vous recommande de ne pas utiliser de serveur proxy à l'extérieur de votre pays. Sinon, le service risque de ne pas pouvoir déterminer la région correcte.



## Utilisation de l'interface utilisateur distante

Ce service vous permet de vérifier les informations de l'imprimante et d'exécuter des fonctions utiles depuis votre ordinateur ou votre smartphone.

De plus, vous pouvez utiliser les services Web pratiques proposés par Canon.



## Vérification de l'adresse IP de l'imprimante

Pour utiliser ce service, vérifiez d'abord l'adresse IP de cette machine dans le panneau de contrôle de la machine.

### »» Important

- Avant de vérifier l'adresse IP de cette machine ou d'utiliser l'interface utilisateur distante, vérifiez que la machine est connectée au réseau local et que l'environnement de réseau local est connecté à Internet. Il convient de noter que les frais de connexion à Internet incombent au client.



1. Vérifiez que la machine est sous tension

### Si votre imprimante possède un écran LCD

2. Dans la fenêtre d'accueil, sélectionnez  **Config.** →  **Paramètres périphérique** → **Paramètres réseau** → **Confirmer les paramètres réseau** → **Liste param. réseau sans fil** ou **Liste des paramètres réseau**. Ensuite, dans la fenêtre affichée, vérifiez l'adresse IP.

### »» Remarque

- Pour imprimer l'adresse IP, chargez une feuille de papier ordinaire au format A4 ou Lettre.

Ensuite, dans la fenêtre d'accueil, sélectionnez  **Config.** →  **Paramètres**

périphérique → Paramètres réseau → Confirmer les paramètres réseau → Imprimer détails réseau, dans l'ordre.

## Si votre Imprimante ne possède pas d'écran LCD

2. Chargez une feuille de papier ordinaire de format A4 ou Lettre
3. Appuyez sur le bouton Arrêt (Stop) et maintenez-le enfoncé jusqu'à ce que le voyant d'alimentation clignote 15 fois
4. Relâchez le bouton

L'impression des informations relatives à la configuration réseau commence.

## Démarrage de l'interface utilisateur distante

Dans le navigateur Web, entrez directement l'adresse IPv4 que vous avez vérifiée sur l'écran LCD de la machine. L'interface utilisateur distante démarre.

1. Depuis votre ordinateur, smartphone ou tablette, ouvrez le navigateur Web et entrez l'URL suivante :

`http:// <Adresse IP de l'imprimante>`

Pour « <Adresse IP de l'imprimante> », entrez l'adresse IP que vous avez vérifiée dans « Vérification de l'adresse IP de l'imprimante ».

2. Démarrage de l'interface utilisateur distante

L'interface utilisateur distante démarre et la fenêtre supérieure s'affiche.



**État impr.**

Cette fonction affiche des informations sur l'imprimante, telles que la quantité d'encre restante, l'état de la machine et des informations détaillées sur les erreurs.

Vous pouvez également vous connecter sur le site d'achat d'encre ou la page d'assistance et utiliser les services Web.

**Utilitaires**

Cette fonction vous permet de configurer et d'exécuter les fonctions utilitaires de la machine telles que le nettoyage.

**Param. AirPrint**

Cette fonction vous permet de spécifier les paramètres Apple AirPrint, tels que les informations de position.

**Configur. Google Cloud Print**

Cette fonction vous permet d'enregistrer cette machine sur Google Cloud Print ou de supprimer la machine.

**Mise à jour du micrologiciel**

Cette fonction vous permet de mettre à jour le programme interne et de vérifier les informations de version.

**Manuel (en ligne)**

Cette fonction affiche le *Manuel en ligne*.

**Network Configuration**

Cette fonction affiche les paramètres réseau.



## Impression à partir d'un périphérique compatible AirPrint

Le présent document explique comment utiliser AirPrint pour imprimer sans connexion filaire depuis votre iPad, iPhone et iPod touch vers une imprimante Canon.

Avec AirPrint, vous pouvez imprimer des photos, des e-mails, des pages Web et des documents depuis votre appareil Apple sans avoir à installer de pilote.



### Vérification de votre environnement

Vérifiez d'abord votre environnement.

- **Environnement de fonctionnement AirPrint**

Pour utiliser AirPrint, vous devez disposer d'un des périphériques Apple suivants qui dispose de la dernière version d'iOS :

- iPad (tous les modèles)
- iPhone (3GS ou version ultérieure)
- iPod touch (3e génération ou version ultérieure)

- **Environnement réseau**

L'appareil Apple (iPad, iPhone ou iPod touch) et la machine doivent être connectés au même réseau Wi-Fi.

### Impression avec AirPrint

1. Assurez-vous que la machine est sous tension et connectée au réseau local.
2. Depuis l'application de votre appareil Apple, appuyez sur l'icône d'activation pour afficher les options de menu.



3. Dans le menu, appuyez sur Imprimer.



4. Dans Options de l'imprimante, sélectionnez le modèle que vous utilisez.

**Important**

- Certaines applications ne prenant pas en charge AirPrint, les options de l'imprimante risquent de ne pas s'afficher. Si une application ne vous permet pas d'utiliser les options de l'imprimante, vous ne pourrez pas lancer d'impressions à partir de celle-ci.

**Remarque**

- Les options de l'imprimante peuvent varier en fonction de l'application et du modèle utilisés. En règle générale, lorsque vous appuyez sur Imprimer, puis que vous sélectionnez un nom de modèle, vous pouvez choisir parmi les quatre options suivantes :

- Imprimante : sélectionnez un modèle compatible avec le réseau sans fil.
- Copies : indiquez le nombre de copies à imprimer.
- Impression recto/verso : si le modèle prend en charge l'impression recto/verso, vous pouvez choisir de l'**activer** ou de la **désactiver**.
- Plage : la plage de pages n'est disponible qu'avec certaines applications et certains types de fichier (fichiers PDF, par exemple).

5. Avec l'option **1 copie**, cliquez sur **+** ou **-** pour définir le nombre de copies.
6. Pour une **impression recto/verso**, cliquez sur **Activer** pour activer la fonction ou sur **Désactiver** pour la désactiver.
7. Lorsque vous imprimez un fichier composé de plusieurs pages (un fichier PDF, par exemple), cliquez sur **Plage**, puis sur **Toutes les pages** ou définissez la plage de pages à imprimer.
8. Appuyez sur **Imprimer**.

Lorsque vous lancez une impression, l'imprimante utilise les paramètres spécifiés pour imprimer les données.

## Format papier

Avec AirPrint, le format du papier est automatiquement sélectionné en fonction de l'application utilisée sur l'appareil Apple et de la région d'utilisation d'AirPrint.

Si vous utilisez l'application photo d'Apple, le format de papier est défini par défaut sur L au Japon et sur 4"x6" ou KG dans les autres pays et régions.

Si vous imprimez des documents depuis l'application Apple Safari, le format de papier est défini par défaut sur Lettre aux États-Unis et sur A4 en Europe et au Japon.

### »» Important

- Votre application peut prendre en charge plusieurs formats de papier.

## Vérification de l'état de l'impression

Lors d'une impression, une icône d'**impression** apparaît dans la liste des applications utilisées récemment. Vous pouvez utiliser cette icône pour vérifier la progression de l'impression.

Pour afficher la liste des applications utilisées récemment, appuyez deux fois sur le bouton d'**ACCUEIL** de l'appareil Apple. L'icône d'**impression** s'affiche en bas de l'écran d'**ACCUEIL**.





## Suppression d'une tâche d'impression

Pour supprimer une tâche d'impression avec AirPrint, suivez l'une des deux méthodes suivantes :

- Depuis la machine : si votre imprimante dispose d'un écran LCD, utilisez le panneau de contrôle pour annuler la tâche d'impression.  
Si votre imprimante n'a pas d'écran LCD, appuyez sur le bouton **Arrêt (Stop)** de la machine pour annuler la tâche d'impression.
- Depuis un appareil Apple : appuyez deux fois sur le bouton d'**ACCUEIL** de l'appareil Apple. Appuyez sur l'icône d'impression, puis affichez la liste des tâches d'impression. Appuyez sur la tâche d'impression à annuler, puis sur **Annuler l'impression**.

## Dépannage AirPrint

Si l'impression du document ne se lance pas, vérifiez les points suivants :

1. Vérifiez que la machine est sous tension. Si la machine est sous tension, éteignez-la, puis rallumez-la. Vérifiez ensuite si le problème est résolu.
2. Vérifiez que la machine est connectée au réseau local sur le même sous-réseau que l'appareil doté d'iOS.
3. Vérifiez que la machine dispose de suffisamment de papier et d'encre.
4. Si votre imprimante dispose d'un écran LCD, vérifiez qu'aucun message d'erreur ne s'affiche sur l'écran LCD.

Si le problème persiste, utilisez le pilote d'imprimante de votre ordinateur pour lancer l'impression et vérifier que le document peut être imprimé normalement sur la machine.

Si le document ne peut pas être imprimé, reportez-vous au *Manuel en ligne* de votre modèle.

### »» Remarque

---

- Une fois la machine sous tension, la machine peut mettre quelques minutes avant de pouvoir communiquer via une connexion réseau sans fil. Confirmez que la machine est connectée au réseau sans fil, puis relancez l'impression.
  - Si Bonjour est désactivé sur la machine, AirPrint ne peut pas être utilisé. Vérifiez les paramètres réseau sur la machine, puis activez Bonjour.
- 

### »» Remarque

---

- Les fenêtres utilisées pour les explications peuvent être différentes de celles affichées par votre application ou produit Apple.
-

## Comment utiliser Imprimer depuis un e-mail

Imprimer depuis un e-mail vous permet d'imprimer facilement des fichiers joints. Il vous suffit de joindre une image ou un document de votre ordinateur ou de votre smartphone et d'envoyer l'e-mail avec le fichier joint.

Vous pouvez imprimer en toute simplicité lorsque vous êtes à l'extérieur, par exemple en voyage. De même, les membres de votre famille ou vos amis peuvent imprimer en s'enregistrant au préalable.

Vous pouvez utiliser Imprimer depuis un e-mail sur toutes les imprimantes Canon qui prennent en charge le service.



### Vérification de votre environnement

Vérifiez d'abord votre environnement.

- **Environnement réseau**

Ce produit doit être connecté à un réseau local avec une connexion Internet.

#### **»» Important**

- Le coût de l'accès à Internet sera à la charge de l'utilisateur.
- Il se peut que cette fonction ne soit pas disponible dans certains pays ou certaines régions.
- Selon le modèle de votre imprimante, cette fonction peut ne pas être disponible.

- **Version du micrologiciel de l'imprimante**

Si la version du micrologiciel de l'imprimante est antérieure à la version 2.000, vous devez mettre à jour le micrologiciel.

Vous pouvez exécuter la mise à jour du micrologiciel depuis l'interface utilisateur distante ou depuis votre imprimante.

Pour exécuter la mise à jour depuis l'interface utilisateur distante, reportez-vous aux [instructions d'utilisation de l'interface utilisateur distante](#).

Pour exécuter la mise à jour depuis votre imprimante, accédez à la page d'accueil du [Manuel en ligne](#) et consultez le document « Mise à jour du micrologiciel » correspondant à votre modèle d'imprimante.

### Préparation de l'utilisation d'imprimer depuis un e-mail

Pour utiliser Imprimer depuis un e-mail, vous devez enregistrer l'imprimante en entrant des informations sur son propriétaire.





1. Imprimez l'URL de la page d'enregistrement de l'imprimante et le code PIN
2. Accédez à l'URL et entrez l'adresse e-mail du propriétaire ainsi que les autres informations requises
3. Vérifiez si un e-mail a été envoyé à l'adresse que vous avez saisie
4. Accédez à l'URL fournie dans l'e-mail et effectuez le processus d'enregistrement de l'imprimante

### »»» Remarque

- L'adresse e-mail qui apparaît à l'écran une fois l'enregistrement terminé est celle qui sera utilisée exclusivement pour la fonction **Imprimer depuis un e-mail**.

⇒ [Pour plus de détails sur la procédure d'enregistrement, cliquez ici](#)

## Impression depuis votre ordinateur ou votre smartphone

1. Préparez un fichier que vous souhaitez imprimer

Le format de fichier, le nombre de fichiers et la taille de fichier pris en charge par cette fonction d'impression sont indiqués ci-dessous.

#### Formats de fichier pris en charge

- Fichiers Adobe PDF
- Fichiers JPEG

### »»» Important

- Seuls les fichiers joints à un e-mail peuvent être imprimés. Les e-mails ne peuvent pas l'être.
- Il est impossible d'imprimer des fichiers Adobe PDF cryptés, des fichiers protégés par mot de passe et des fichiers dont l'impression est désactivée.
- Les fichiers joints sous forme compressée ne peuvent pas être imprimés.
- Les fichiers d'un format différent d'Adobe PDF et JPEG ne peuvent pas être imprimés.

#### Nombre de fichiers et tailles de fichier pris en charge

- Il est possible d'imprimer jusqu'à 10 fichiers joints.
- La taille maximale d'un e-mail avec des fichiers joints est de 5 Mo.

### »»» Remarque

- La taille d'un e-mail dépend de la taille du fichier entier transmis, message et en-tête compris. Il est donc parfois impossible d'imprimer un fichier joint, même si sa taille est inférieure à 5 Mo.
- Si un fichier JPEG joint a une taille inférieure à 10 Ko, il ne peut pas être imprimé.

## 2. Joignez à l'e-mail un fichier à imprimer depuis votre PC ou votre smartphone et envoyez-le à l'adresse e-mail pour impression

Pour vérifier l'adresse de l'imprimante, effectuez l'une des opérations suivantes depuis le panneau de contrôle de cette machine :

- Dans le panneau de contrôle de cette machine, affichez la fenêtre d'accueil et sélectionnez





Config. →



Configuration du service Web →

Config. connexion service Web →

Conf. imprimer depuis un e-mail → Vérifier adresse pour impression.

- Dans le panneau de contrôle de cette machine, sélectionnez  Service Web →  Configuration du service Web → Paramètres site enregistré → Conf. imprimer depuis un e-mail → Vérifier adresse pour impression.

### »»» Important

- Vous ne pouvez pas utiliser le service durant les périodes de maintenance le concernant.

## Utilisation du service avec plusieurs personnes

Pour permettre à plusieurs personnes (autres que le propriétaire de l'imprimante) d'utiliser cette fonction, enregistrez-les en tant que membres.

1. Le propriétaire de l'imprimante utilise son PC ou son smartphone pour accéder à l'URL de connexion du service (<https://pr.mp.c-lj.com/po>) et se connecte
2. Sélectionnez le nom de l'imprimante à laquelle vous souhaitez ajouter le membre. Cliquez sur Paramètres des membres → Ajouter pour entrer l'adresse e-mail du membre et cliquez sur Enregistrer

Une URL de page d'enregistrement de membre est envoyée à l'adresse e-mail du nouveau membre enregistré.

3. Le membre enregistré accède à l'URL incluse dans l'e-mail et effectue l'enregistrement.  
Vous pouvez utiliser ce service à partir de l'adresse e-mail enregistrée.

### »»» Remarque

- Vous pouvez enregistrer jusqu'à 500 membres.





## Imprimer depuis un e-mail Dépannage

- [Le document ne s'imprime pas](#)
- [Si vous ne pouvez pas vous enregistrer auprès du service ou si vous le supprimez](#)
- [Si vous ne pouvez pas imprimer après la réparation de l'imprimante](#)



## Le document ne s'imprime pas

Si l'impression du document ne se lance pas, vérifiez les points suivants :

- Vérifiez que l'imprimante est sous tension.  
Si l'imprimante est sous tension, éteignez-la, puis rallumez-la. Vérifiez ensuite si le problème est résolu.
- Vérifiez que l'imprimante est connectée au réseau.
- Vérifiez que l'imprimante est connectée à un réseau local et que celui-ci possède une connexion Internet.
- Vérifiez qu'aucun message d'erreur n'est affiché sur l'écran LCD de l'imprimante.  
Si le problème persiste, utilisez le pilote d'imprimante de votre ordinateur pour lancer l'impression et vérifier que le document peut être imprimé normalement sur l'imprimante.  
S'il est impossible d'imprimer le document, reportez-vous au manuel en ligne (instructions d'utilisation) livré avec l'imprimante.
- Vérifiez que le fichier joint à l'e-mail est un fichier Adobe PDF ou JPEG.
- Vérifiez que l'adresse e-mail de destination est correcte.  
Pour vérifier l'adresse de l'imprimante, effectuez l'une des opérations suivantes depuis le panneau de contrôle de cette machine :
  - Dans le panneau de contrôle de cette machine, affichez la fenêtre d'accueil et sélectionnez  **Config.** →  **Configuration du service Web** → **Config. connexion service Web** → **Conf. imprimer depuis un e-mail** → **Vérifier adresse pour impression.**
  - Dans le panneau de contrôle de cette machine, sélectionnez  **Service Web** →  **Configuration du service Web** → **Paramètres utilisateur enregistré** → **Conf. imprimer depuis un e-mail** → **Vérifier adresse pour impression.**
- Vérifiez que l'adresse e-mail de l'utilisateur liée à l'utilisation de ce service est enregistrée.  
Pour consulter les détails de l'erreur, le propriétaire de l'imprimante doit accéder à l'URL de connexion (<https://pr.mp.c-ij.com/po>).
- Dans l'écran État d'impression, cliquez sur **Accéder à l'écran de l'historique des impressions** et vérifiez l'historique des tâches envoyées. Vous pouvez consulter les détails de l'erreur.  
Pour consulter les détails de l'erreur, le propriétaire de l'imprimante doit accéder à l'URL de connexion (<https://pr.mp.c-ij.com/po>).

### »» Remarque

- Dans le cadre d'une connexion de réseau sans fil, une fois l'imprimante sous tension, l'établissement de la connexion peut prendre plusieurs minutes. Vérifiez que votre imprimante est connectée au réseau sans fil, puis relancez l'impression.

## Si vous ne pouvez pas vous enregistrer auprès du service ou si vous le supprimez

Si vous ne pouvez pas vous enregistrer auprès du service

- Si le panneau de contrôle de l'imprimante affiche le message « Echec lors de l'enregistrement auprès de "Imprimer depuis un e-mail". », il se peut que l'enregistrement auprès de **Imprimer depuis un e-mail** n'ait pas été effectué à temps. Sélectionnez **OK** pour supprimer l'erreur et recommencez depuis le début.
- Vérifiez que la version du micrologiciel de l'imprimante a été mise à jour.



### Si vous ne recevez pas un e-mail indiquant l'URL d'enregistrement

- Une adresse e-mail incorrecte a peut-être été saisie. Patientez environ 30 minutes et utilisez le panneau de contrôle pour imprimer l'URL d'enregistrement de l'imprimante et le code PIN. Ensuite, recommencez l'enregistrement depuis le début.

### Si vous ne pouvez pas supprimer le service

- Si le panneau de contrôle de l'imprimante affiche le message « Echec de la connexion à "Imprimer depuis un e-mail". Seules les infos sur l'imprimante ont été supprimées. », il est possible que les informations d'enregistrement du service n'aient pas pu être supprimées, même si les informations de **Imprimer depuis un e-mail** enregistrées sur cette machine l'ont été.

Sélectionnez OK pour supprimer l'erreur, puis accédez à l'URL de connexion au service (<https://pr.mp.c-lj.com/po>) pour supprimer les informations d'enregistrement.

- Si les informations liées à **Imprimer depuis un e-mail** qui sont stockées sur cette imprimante ne peuvent pas être supprimées, même si les informations d'enregistrement concernant le service l'ont été, supprimez celles-ci à partir de **Annulation de l'enregistrement de la (des) imprimante(s)** en effectuant les opérations suivantes :

- Dans le panneau de contrôle de cette machine, affichez la fenêtre d'accueil et sélectionnez





Config. →



Configuration du service Web → Config. connexion service Web →

Conf. Imprimer depuis un e-mail → Annulation de l'enregistrement de la (des) imprimante(s).

- Dans le panneau de contrôle de cette machine, sélectionnez  Service Web →  Configuration du service Web → Paramètres site enregistré → Conf. Imprimer depuis un e-mail → Annulation de l'enregistrement de la (des) imprimante(s).

## Si vous ne pouvez pas imprimer après la réparation de l'imprimante

### Réenregistrement de l'imprimante et de son propriétaire

- Une fois l'imprimante réparée, toutes les informations enregistrées sont supprimées et **Imprimer depuis un e-mail** ne peut plus être utilisé.

Si vous souhaitez réutiliser ce service, vous devez réenregistrer l'imprimante et son propriétaire.

Pour plus d'informations sur la procédure de réenregistrement, reportez-vous à la section

« [Préparation de l'utilisation d'Imprimer depuis un e-mail](#) ».

Même si des utilisateurs autres que le propriétaire ont été enregistrés en tant que membres, reprenez l'enregistrement à partir d'[ici](#).

## Marques

- Windows est une marque ou une marque déposée de Microsoft Corporation aux États-Unis et/ou dans d'autres pays.
- Windows Vista est une marque ou une marque déposée de Microsoft Corporation aux États-Unis et/ou dans d'autres pays.
- Mac OS, Bonjour, iPad, iPhone, iPod touch et Safari sont des marques d'Apple Inc., déposées aux États-Unis et dans d'autres pays. AirPrint et le logo AirPrint sont des marques d'Apple Inc.
- IOS est une marque ou une marque déposée de Cisco aux États-Unis et dans d'autres pays, et est utilisé sous licence.
- Les noms de sociétés et de produits mentionnés dans ce document sont des marques commerciales ou déposées. Ces marques sont détenues par leurs propriétaires.



## Préparation de l'utilisation d'imprimer depuis un e-mail

Pour utiliser ce service pour imprimer une photo ou un document, vous devez suivre la procédure fournie ci-dessous et enregistrer la machine.

### Impression de l'URL de la page Enregistrement de l'imprimante et du code PIN

Commencez par imprimer l'URL de la page d'enregistrement de l'imprimante et le code PIN. Vérifiez que la quantité d'encre est suffisante dans la machine, puis imprimez à l'aide du panneau de contrôle de la machine.

#### 1. Vérifiez que la machine est connectée au réseau

##### Important

- Ce produit doit être connecté à un réseau local avec une connexion Internet.

#### 2. Dans le panneau de contrôle de cette machine, affichez la page d'accueil et sélectionnez **Enregistrement Imprimante** en effectuant l'une des opérations suivantes :

- Dans le panneau de contrôle de cette machine, affichez la fenêtre d'accueil et sélectionnez



Config. →



Configuration du service Web → Config. connexion service Web →

Conf. Imprimer depuis un e-mail → Enregistrement Imprimante.

- Dans le panneau de contrôle de cette machine, affichez la fenêtre d'accueil et sélectionnez



Service Web →



Configuration du service Web → Paramètres site enregistré -

> Conf. Imprimer depuis un e-mail → Enregistrement Imprimante.

#### 3. Suivez les instructions à l'écran et imprimez l'URL d'enregistrement de la page ainsi que le code PIN

##### Important

- N'éteignez pas la machine tant que le processus d'enregistrement n'est pas terminé. Accédez à l'URL imprimée et connectez-vous dans un délai de 25 minutes.
- Si vous avez annulé l'enregistrement avant qu'il ne soit terminé, répétez la procédure à partir de l'impression des informations d'enregistrement.

### Accédez à l'URL imprimée et entrez l'adresse e-mail du propriétaire ainsi que les autres informations requises

Ensuite, entrez l'adresse e-mail du propriétaire et les autres informations requises.

#### 1. Accédez à l'URL imprimée à l'aide du navigateur du PC et cliquez sur **Se connecter**

#### 2. Dans la fenêtre du contrat d'utilisation, sélectionnez **J'accepte**

### »» Important

- Si vous ne sélectionnez pas **J'accepte** dans la fenêtre du contrat d'utilisation, vous ne pourrez pas vous inscrire en tant que propriétaire de l'imprimante.

## 3. Entrez l'adresse e-mail du propriétaire de l'imprimante et cliquez sur **Suivant**

### »» Important

- Un e-mail est envoyé à l'adresse e-mail saisie pour le propriétaire de l'imprimante. Il contient les informations requises pour effectuer l'enregistrement.
- Si la réception en fonction des domaines est configurée, modifiez le paramètre de façon qu'il soit possible de recevoir des e-mails de « info@mp.c-ij.com ».

### »» Remarque

- Il est impossible de changer l'adresse e-mail du propriétaire de l'imprimante une fois ce dernier enregistré.  
Pour changer l'adresse e-mail, supprimez l'enregistrement de l'imprimante et enregistrez à nouveau son propriétaire à l'aide de la nouvelle adresse e-mail. Dans ce cas, toutes les informations préalablement enregistrées seront supprimées.
- La notification est envoyée automatiquement à l'adresse e-mail enregistrée lorsque l'impression ou l'entretien commence.

## 4. Dans la fenêtre **Enregistrement du propriétaire de l'imprimante**, entrez les informations figurant ci-dessous, puis cliquez sur **Suivant**

### Nom d'utilisateur

Entrez un nom quelconque.

Le nom que vous entrez est affiché lors de la connexion.

### »» Important

- Vous pouvez entrer au maximum 30 caractères.

### Langue

Sélectionnez la langue que vous utilisez.

La langue que vous sélectionnez est utilisée dans les e-mails de notification tels que les notifications de démarrage de l'impression.

### Fuseau horaire

Reportez-vous à [cette section](#) et sélectionnez l'heure standard de la ville la plus proche de la région où vous habitez.

### Format d'affichage Date/Heure

Sélectionnez le format de votre choix. Le format que vous sélectionnez est appliqué aux informations de date/heure figurant dans les écrans et les e-mails de notification de ce service.

### Heure d'été

Ce paramètre est combiné au paramètre **Fuseau horaire**, puis appliqué aux informations de date/heure des écrans et des e-mails de notification de ce service.

Lorsque vous sélectionnez **Activé**, 1 heure est ajoutée au paramètre **Fuseau horaire** lorsque les informations de date/heure sont affichées.



5. Dans la fenêtre **Enregistrement de l'imprimante**, entrez le **Nom de l'imprimante** et cliquez sur **Confirmation**

Entrez un nom quelconque vous permettant d'identifier l'imprimante.

**»» Important**

- Vous pouvez entrer au maximum 30 caractères.

6. Dans la fenêtre **Confirmation de l'enregistrement du propriétaire**, vérifiez les informations d'inscription, puis cliquez sur **Enregistrer**

Un mot de passe temporaire est affiché.

**»» Important**

- Le mot de passe temporaire qui s'affiche n'est pas inclus dans l'e-mail de notification. Veillez à noter le mot de passe temporaire avant de fermer l'écran.

## **Vérifiez si un e-mail a été envoyé à l'adresse e-mail que vous avez saisie**

Une URL permettant de terminer l'enregistrement est envoyée à l'adresse e-mail du propriétaire de l'imprimante enregistrée.

## **Accédez à l'URL fournie dans l'e-mail et terminez le processus d'enregistrement de l'imprimante**

1. Accédez à l'URL fournie dans l'e-mail

**»» Important**

- Vous devez effectuer l'enregistrement dans un délai de 30 minutes.

2. Entrez l'adresse e-mail enregistrée du propriétaire de l'imprimante, le mot de passe temporaire et cliquez sur **Se connecter**

3. Définissez le mot de passe de votre choix et cliquez sur **Enregistrer**

Une fois le processus de définition du mot de passe effectué, l'adresse e-mail de l'imprimante et l'URL du service sont affichés, et le processus d'enregistrement de l'imprimante est terminé.

**»» Important**

- Lorsque vous entrez le mot de passe, les restrictions suivantes s'appliquent quant aux caractères.
  - Définissez un mot de passe de 8 caractères ou plus.
  - Les caractères que vous pouvez utiliser sont des lettres majuscules à un seul octet, des lettres minuscules à un seul octet et des chiffres à un seul octet.
  - Dans le mot de passe, combinez les différents types de caractères que vous pouvez utiliser.
- L'adresse e-mail de l'imprimante affichée et l'URL de la page de connexion ne sont pas envoyées. Veillez à noter l'adresse e-mail de l'imprimante et l'URL de la page de connexion avant de fermer l'écran.

## Liste des fuseaux horaires

<b>(UTC-12:00)</b>	Ligne internationale de changement de date (ouest)
<b>(UTC-11:00)</b>	Île Midway
<b>(UTC-10:00)</b>	Hawaï
<b>(UTC-09:00)</b>	Alaska
<b>(UTC-08:00)</b>	Tijuana, Basse-Californie, heure du Pacifique (États-Unis et Canada)
<b>(UTC-07:00)</b>	Arizona, Chihuahua, La Paz, Mazatlan, heure des Rocheuses (États-Unis et Canada)
<b>(UTC-06:00)</b>	Guadalajara, Mexico, Monterrey, Saskatchewan, Amérique centrale, heure du Centre (États-Unis et Canada)
<b>(UTC-05:00)</b>	Indiana (est), Bogota, Lima, Quito, heure de l'Est (États-Unis et Canada), Caracas
<b>(UTC-04:00)</b>	Asuncion, Santiago, Georgetown, La Paz, San Juan, Manaus, heure de l'Atlantique (Canada), Terre-Neuve
<b>(UTC-03:00)</b>	Cayenne, Groenland, Buenos Aires, Brasilia, Montevideo
<b>(UTC-02:00)</b>	Milieu de l'océan Atlantique
<b>(UTC-01:00)</b>	Açores, Îles du Cap-Vert
<b>(UTC+00:00)</b>	Casablanca, Dublin, Édimbourg, Lisbonne, Londres, Monrovia, Reykjavik, temps universel coordonné
<b>(UTC+01:00)</b>	Amsterdam, Berlin, Bern, Rome, Stockholm, Vienne, Sarajevo, Skopje, Varsovie, Zagreb, Bruxelles, Copenhague, Madrid, Paris, Belgrade, Bratislava, Budapest, Ljubljana, Prague, Afrique de l'Ouest et Afrique centrale
<b>(UTC+02:00)</b>	Athènes, Bucarest, Istanbul, Amman, Windhoek, Jérusalem, Le Caire, Harare, Pretoria, Beyrouth, Helsinki, Kiev, Riga, Sofia, Tallinn, Vilnius, Minsk
<b>(UTC+03:00)</b>	Koweït, Riyad, Tbilissi, Nairobi, Bagdad, Moscou, Saint-Pétersbourg, Volgograd, Téhéran
<b>(UTC+04:00)</b>	Abou Dabi, Muscat, Erevan, Bakou, Port Louis, Kaboul
<b>(UTC+05:00)</b>	Islamabad, Karachi, Iekaterinbourg, Tashkent, Sri Jayawardenepura, Chennai, Kolkata, Bombay, New Delhi, Katmandou
<b>(UTC+06:00)</b>	Astana, Dhaka, Almaty, Novosibirsk, Rangoun
<b>(UTC+07:00)</b>	Krasnoyarsk, Bangkok, Hanoï, Jakarta
<b>(UTC+08:00)</b>	Irkoutsk, Oulan-Bator, Kuala Lumpur, Singapour, Perth, Taipei, Pékin, Chongqing, Hong Kong, Urumqi
<b>(UTC+09:00)</b>	Séoul, Irkoutsk, Osaka, Sapporo, Tokyo, Adelaïde, Darwin
<b>(UTC+10:00)</b>	Vladivostok, Canberra, Melbourne, Sydney, Guam, Port Moresby, Brisbane, Hobart
<b>(UTC+11:00)</b>	Magadan, Îles Salomon, Nouvelle-Calédonie
<b>(UTC+12:00)</b>	Auckland, Wellington, Fidji, Îles Marshall, Petropavlovsk-Kamchatsky
<b>(UTC+13:00)</b>	Samoa, Nuku'alofa

# Présentation de la machine

- ⇒ [Guide de sécurité](#)
  - ⇒ [Précautions de sécurité](#)
  - ⇒ [Informations sur la sécurité et les réglementations](#)
- ⇒ [Principaux composants et opérations de base](#)
  - ⇒ [Principaux composants](#)
  - ⇒ [À propos de l'alimentation de la machine](#)
  - ⇒ [Utilisation du panneau de contrôle](#)
- ⇒ [Chargement du papier / des originaux](#)
  - ⇒ [Chargement du papier](#)
  - ⇒ [Insertion d'un disque imprimable](#)
  - ⇒ [Chargement des originaux](#)
  - ⇒ [Insertion de la carte mémoire](#)
- ⇒ [Remplacement d'une cartouche d'encre](#)
  - ⇒ [Remplacement d'une cartouche d'encre](#)
  - ⇒ [Vérification du niveau d'encre](#)
- ⇒ [Entretien](#)
  - ⇒ [L'impression devient pâle ou les couleurs ne s'impriment plus correctement](#)
  - ⇒ [Réalisation de l'entretien depuis un ordinateur](#)
  - ⇒ [Nettoyage de la machine](#)
- ⇒ [Modification des paramètres de la machine](#)
  - ⇒ [Modification des paramètres de la machine depuis votre ordinateur](#)
  - ⇒ [Modification des paramètres de la machine via le panneau de contrôle](#)
  - ⇒ [Définition de l'emplacement de carte comme lecteur de carte mémoire de l'ordinateur](#)
- ⇒ [Informations sur la connexion réseau](#)
  - ⇒ [Informations utiles sur la connexion réseau](#)
- ⇒ [À propos des communications réseau](#)
  - ⇒ [Modification et confirmation des paramètres réseau](#)
  - ⇒ [Écrans pour la connexion réseau d'IJ Network Tool](#)
  - ⇒ [Autres écrans d'IJ Network Tool](#)
  - ⇒ [Annexes des communications réseau](#)
- ⇒ [Astuces pour garantir une qualité d'impression optimale](#)
  - ⇒ [Informations utiles sur l'encre](#)
  - ⇒ [Points clés d'une impression réussie](#)
  - ⇒ [Après avoir chargé le papier, pensez à spécifier ses paramètres](#)
  - ⇒ [Annulation d'une tâche d'impression](#)
  - ⇒ [Méthode clé permettant de bénéficier d'une qualité d'impression constante](#)
  - ⇒ [Précautions de transport de la machine](#)
- ⇒ [Conditions légales d'utilisation de ce produit et des images](#)
- ⇒ [Spécifications](#)



## **Guide de sécurité**

- [Précautions de sécurité](#)
- [Informations sur la sécurité et les réglementations](#)

# Précautions de sécurité

## Choix d'un emplacement

N'installez pas la machine dans un endroit instable ou soumis à des vibrations excessives.

Évitez d'installer la machine à l'extérieur ou dans un endroit exposé à l'humidité ou à la poussière, à un ensoleillement direct ou à proximité d'une source de chaleur.

Pour éviter tout risque d'incendie ou d'électrocution, utilisez la machine dans l'environnement de fonctionnement spécifié au Manuel en ligne.

Ne placez pas la machine sur une moquette ou un tapis épais.

N'adossez pas l'arrière de la machine au mur.

## Alimentation

Vérifiez que la zone autour de la prise est dégagée en permanence afin de pouvoir facilement débrancher le cordon d'alimentation si nécessaire.

Ne retirez jamais la fiche en tirant sur le cordon.

Tirez sur le cordon peut endommager le cordon d'alimentation et d'entraîner un incendie ou une électrocution.

N'utilisez pas de rallonge.

## Travail autour de la machine

Ne placez jamais vos mains ou vos doigts dans la machine lorsqu'une impression est en cours.

Déplacez la machine en la portant par les deux extrémités.

Si le poids de la machine dépasse 14 kg, il est recommandé de la faire soulever par deux personnes.

Vous pourriez vous blesser si vous faisiez tomber la machine par accident.

Pour connaître le poids de la machine, reportez-vous au Manuel en ligne.

Ne placez aucun objet sur la machine.

En particulier, ne placez jamais d'objets métalliques (trombones, agrafes, etc.) ou de récipients contenant des solvants inflammables (alcool, diluants, etc.) sur la machine.

Ne transportez et n'utilisez pas la machine sur un plan incliné, à la verticale ou à l'envers, car l'encre risque de couler et d'endommager la machine.

## Travail autour de la machine (pour l'imprimante multifonction)

Si vous placez un livre épais sur la vitre d'exposition, n'appuyez pas trop fort sur le capot des documents. La vitre d'exposition pourrait se briser et entraîner des blessures.

## Têtes d'impression/réservoirs d'encre et cartouches FINE

Gardez les réservoirs d'encre hors de portée des enfants.

En cas d'absorption accidentelle d'encre\* par la bouche, par léchage ou ingestion, rincez abondamment la bouche ou faites boire un verre d'eau ou deux.

En cas d'irritation ou de gêne, consultez immédiatement un médecin.

\* L'encre transparente contient du nitrate (pour les modèles utilisant de l'encre transparente).

En cas de contact avec les yeux, rincez immédiatement avec de l'eau.

En cas de contact avec la peau, lavez immédiatement avec de l'eau et du savon.

Si l'irritation des yeux ou de la peau persiste, consultez immédiatement un médecin.

Ne touchez jamais les contacts électriques de la tête d'impression ou des cartouches FINE après une impression.

Les parties métalliques peuvent être très chaudes et vous brûler.

Ne jetez pas les réservoirs d'encre ni les cartouches FINE au feu.

N'essayez pas de démonter la tête d'impression, les réservoirs d'encre ou les cartouches FINE, ni d'y apporter des modifications.

## Informations sur la sécurité et les réglementations

### Programme International ENERGY STAR®

En tant que partenaire du programme ENERGY STAR, Canon Inc. a fait en sorte que ce produit réponde aux normes du programme ENERGY STAR en matière de consommation énergétique.



### À propos de la mise au rebut de la pile (pour les modèles contenant une pile au lithium)

Mettez au rebut les piles usagées conformément aux règlements locaux.

### Users in the U.S.A.

FCC Notice (U.S.A. Only)

For 120V, 60Hz model

Model Number: K10393/K10394/K10395/K10397 (Contains FCC ID: AZDK30356)

This device complies with Part 15 of the FCC Rules. Operation is subject to the following two conditions: (1) This device may not cause harmful interference, and (2) this device must accept any interference received, including interference that may cause undesired operation.

Note: This equipment has been tested and found to comply with the limits for a Class B digital device, pursuant to Part 15 of the FCC Rules. These limits are designed to provide reasonable protection against harmful interference in a residential installation. This equipment generates, uses and can radiate radio frequency energy and, if not installed and used in accordance with the instructions, may cause harmful interference to radio communications.

However, there is no guarantee that interference will not occur in a particular installation. If this equipment does cause harmful interference to radio or television reception, which can be determined by turning the equipment off and on, the user is encouraged to try to correct the interference by one or more of the following measures:

Reorient or relocate the receiving antenna.

Increase the separation between the equipment and receiver.

Connect the equipment into an outlet on a circuit different from that to which the receiver is connected.

Consult the dealer or an experienced radio/TV technician for help.



Use of a shielded cable is required to comply with Class B limits in Subpart B of Part 15 of the FCC Rules.

Do not make any changes or modifications to the equipment unless otherwise specified in the manual. If such changes or modifications should be made, you could be required to stop operation of the equipment.

FCC ID:AZDK30356

Changes or modifications not expressly approved by the party responsible for compliance could void the user's authority to operate equipment.

This transmitter must not be co-located or operating in conjunction with any other antenna or transmitter.

The equipment complies with FCC radiation exposure limits for uncontrolled equipment. This equipment should be installed and operated with minimum distance at least 20cm between the radiator and persons body (excluding extremities: hands, wrists, feet and ankles) and must not be colocated or operated with any other antenna or transmitter.

Canon U.S.A., Inc.  
One Canon Park  
Melville, New York 11747  
1-800-652-2666

## **Users in Canada**

This device complies with Industry Canada license-exempt RSS standard(s). Operation is subject to the following two conditions:

(1) this device may not cause interference, and (2) this device must accept any interference, including interference that may cause undesired operation of the device.

This equipment complies with IC radiation exposure limits set forth for an uncontrolled environment and meets RSS-102 of the IC radio frequency (RF) Exposure rules. This equipment should be installed and operated keeping the radiator at least 20cm or more away from person's body (excluding extremities: hands, wrists, feet and ankles).

## **Pour les usagers résidant au Canada**

Le présent appareil est conforme aux CNR d'Industrie Canada applicables aux appareils radio exempts de licence.

L'exploitation est autorisée aux deux conditions suivantes :

(1) l'appareil ne doit pas produire de brouillage, et (2) l'utilisateur de l'appareil doit accepter tout brouillage radioélectrique subi, même si le brouillage est susceptible d'en compromettre le fonctionnement.

Cet équipement est conforme aux limites d'exposition aux rayonnements énoncées pour un environnement non contrôlé et respecte les règles d'exposition aux fréquences radioélectriques (RF) CNR-102 de l'IC. Cet équipement doit être installé et utilisé en gardant une distance de 20 cm ou plus entre le dispositif rayonnant et le corps (à l'exception des extrémités : mains, poignets, pieds et chevilles).

## **Union européenne (et EEE) uniquement.**



Ce symbole indique que, conformément à la directive DEEE (2002/96/CE) et à la réglementation de votre pays, ce produit ne doit pas être jeté avec les ordures ménagères. Vous devez le déposer dans un lieu de ramassage prévu à cet effet, par exemple, un site de collecte officiel des équipements électriques et électroniques (EEE) en vue de leur recyclage ou un point d'échange de produits autorisé qui est accessible lorsque vous faites l'acquisition d'un nouveau produit du même type que l'ancien. Toute déviation par rapport à ces recommandations d'élimination de ce type de déchet peut avoir des effets négatifs sur l'environnement et la santé publique car ces produits EEE contiennent généralement des substances qui peuvent être dangereuses. Parallèlement, votre entière coopération à la bonne mise au rebut de ce produit favorisera une meilleure utilisation des ressources naturelles. Pour obtenir plus d'informations sur les points de collecte des équipements à recycler, contactez votre mairie, le service de collecte des déchets, le plan DEEE approuvé ou le service d'enlèvement des ordures ménagères.

Pour plus d'informations sur le dépôt et le recyclage des produits DEEE, consultez le site [www.canon-europe.com/environment](http://www.canon-europe.com/environment).

(EEE : Norvège, Islande et Liechtenstein)

## **Environmental Information**

### **Reducing your environmental impact while saving money**

#### **Power Consumption and Activation Time**

The amount of electricity a device consumes depends on the way the device is used. This product is designed and set in a way to allow you to reduce your electricity costs. After the last print it switches to Ready Mode. In this mode it can print again immediately if required. If the product is not used for a time, the device switches to its Power Save Mode. The devices consume less power (Watt) in these modes.

If you wish to set a longer Activation Time or would like to completely deactivate the Power Save Mode, please consider that this device may then only switch to a lower energy level after a longer period of time or not at all.

Canon does not recommend extending the Activation Times from the optimum ones set as default.

#### Energy Star®

The Energy Star® programme is a voluntary scheme to promote the development and purchase of energy efficient models, which help to minimise environmental impact.

Products which meet the stringent requirements of the Energy Star® programme for both environmental benefits and the amount of energy consumption will carry the Energy Star® logo accordingly.

#### Paper types

This product can be used to print on both recycled and virgin paper (certified to an environmental stewardship scheme), which complies with EN12281 or a similar quality standard. In addition it can support printing on media down to a weight of 64g/m<sup>2</sup>, lighter paper means less resources used and a lower environmental footprint for your printing needs.





## **Principaux composants et opérations de base**

- Principaux composants
- À propos de l'alimentation de la machine
- Utilisation du panneau de contrôle

## Principaux composants

- Face avant
- Face arrière
- Vue de l'intérieur
- Panneau de contrôle

## Face avant



### **(1) panneau de contrôle**

Permet de modifier les paramètres de la machine ou d'utiliser cette dernière. De même, soulevez-le et ouvrez-le pour remplacer une cartouche d'encre, vérifier le voyant d'encre ou retirer les brouillages papier dans la machine.

→ [Panneau de contrôle](#)

### **(2) couvercle du scanner**

S'ouvre pour vous permettre de placer un original sur la vitre d'exposition.

### **(3) bac de sortie papier**

S'ouvre automatiquement au démarrage d'une impression ou d'une copie pour réceptionner la feuille imprimée. Vous devrez aussi l'ouvrir pour insérer une carte mémoire.

### **(4) panneau interne**

S'ouvre et se retire pour vous permettre de fixer le bac disque. Utilisez-le uniquement lors de l'impression sur un disque imprimable. En fonctionnement normal, laissez-le fermé.

### **(5) extension du bac de sortie papier**

S'ouvre automatiquement quand vous ouvrez le bac de sortie papier, et accueille le papier éjecté.

### **(6) support de sortie papier**

Déployez pour accueillir le papier éjecté.





### **(7) cassette (supérieure)**

Chargez le papier photo 10 x 15 cm (4 x 6 pouces) ou 13 x 18 cm (5 x 7 pouces) dans la cassette et insérez-la dans la machine. Plusieurs feuilles de papier, de même format et de même type, peuvent être chargées simultanément, et la machine est automatiquement alimentée par une seule feuille à la fois.

→ **Chargement du papier de petite taille**

Le bac disque peut être rangé à l'arrière de la cassette (supérieure).

→ **Comment enlever/fixer le bac disque**

### **(8) cassette (inférieure)**

Chargez le papier photo ou le papier ordinaire A4, B5, A5 ou Lettre, ainsi que les enveloppes dans la cassette et insérez-la dans la machine. Plusieurs feuilles de papier, de même format et de même type, peuvent être chargées simultanément, et la machine est automatiquement alimentée par une seule feuille à la fois.

→ **Chargement du papier de grande taille**

→ **Chargement des enveloppes**

### **(9) vitre d'exposition**

Permet de placer un original à copier ou à numériser.

## Face arrière



### **(1) capot arrière**

Détachez ce capot pour éliminer tout bouchage papier.

### **(2) connecteur du cordon d'alimentation**

Permet de connecter le cordon d'alimentation fourni.

### **(3) port USB**

Permet de brancher le câble USB pour relier la machine à un ordinateur.

### **(4) connecteur de réseau filaire**

Permet de brancher le câble réseau pour connecter la machine à un réseau local.

### **»» Important**

- Ne touchez pas le boîtier métallique.
- Vous ne devez ni brancher, ni débrancher le câble USB ou réseau lorsque la machine effectue une impression à partir de l'ordinateur ou numérise des documents originaux vers celui-ci.

## Vue de l'intérieur

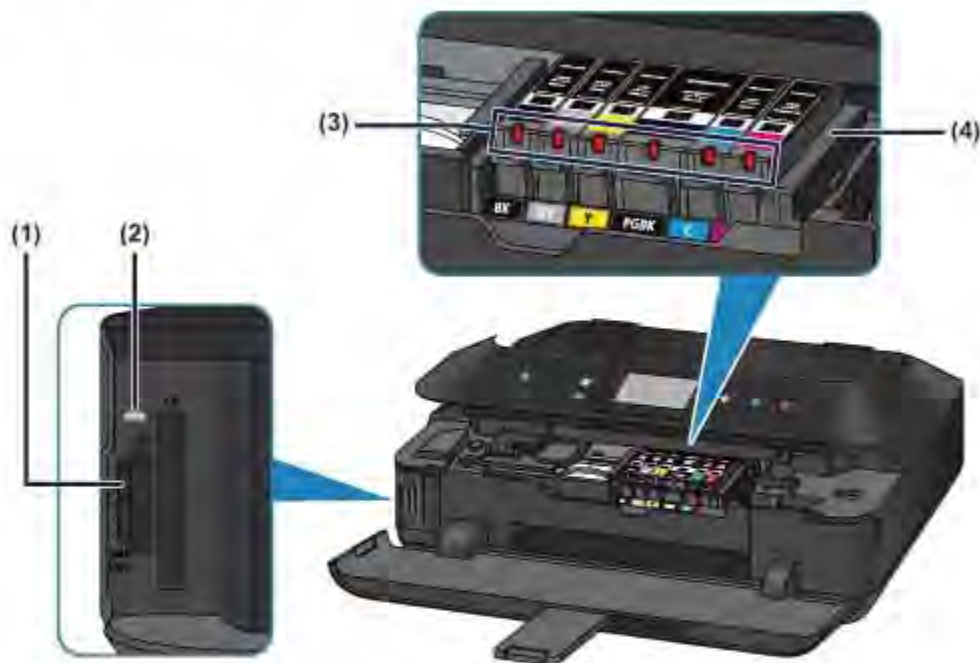

### (1) emplacement de carte

Permet d'insérer une carte mémoire.

→ Avant d'insérer la carte mémoire

### (2) Voyant Accès (Access)

S'allume ou clignote pour indiquer l'état de la carte mémoire.

→ Insertion de la carte mémoire

### (3) voyants d'encre

S'allument ou clignotent en rouge pour indiquer l'état du réservoir d'encre.

→ Contrôle du niveau d'encre à l'aide des voyants d'encre

### (4) support de tête d'impression

La tête d'impression est préinstallée.

## »» Remarque

- Pour plus d'informations sur le remplacement d'une cartouche d'encre, reportez-vous à la section [Remplacement d'une cartouche d'encre](#).



# Panneau de contrôle

\* Dans l'illustration ci-dessous, tous les boutons et voyants du panneau de contrôle sont présentés allumés dans un but explicatif.

Seuls les boutons disponibles sont allumés.

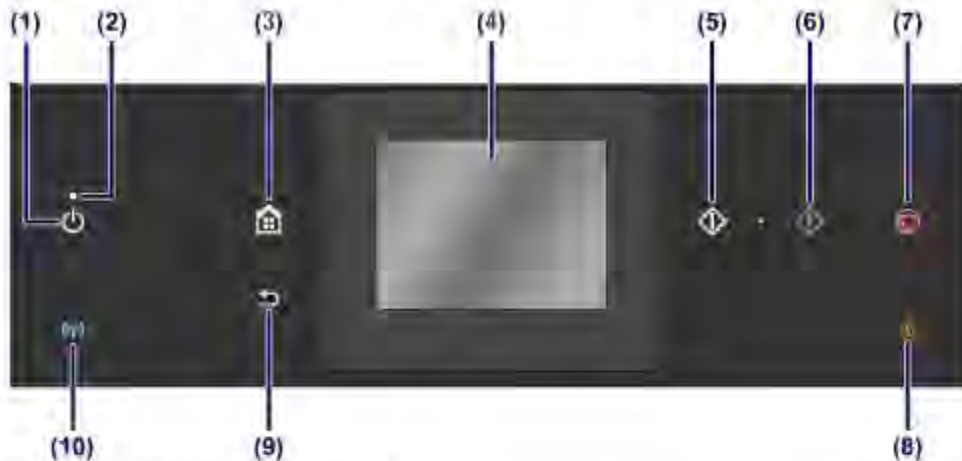

## (1) Bouton MARCHE (ON)

Permet d'activer ou de désactiver l'alimentation de la machine. Avant d'activer l'alimentation, assurez-vous que le couvercle du scanner est fermé.

→ Mise sous tension/hors tension de la machine

## (2) Voyant ALIMENTATION (POWER)

S'allume en blanc après avoir clignoté lors de la mise sous tension.

## (3) Bouton ACCUEIL (HOME)

Permet d'accéder à l'écran ACCUEIL.

→ Utilisation du panneau de contrôle

## (4) écran tactile

Affiche des messages, des éléments de menu et l'état de fonctionnement de la machine. Appuyez légèrement directement sur l'écran avec votre doigt pour sélectionner une commande de menu ou un bouton affiché. Vous pouvez également afficher un aperçu des photos enregistrées sur une carte mémoire avant d'imprimer.

→ Opérations de base de l'écran tactile

## (5) Bouton Noir (Black)

Permet de lancer une copie, une numérisation ou autre en noir et blanc.

## (6) Bouton Couleur (Color)

Permet de lancer une impression, une copie, une numérisation, etc., en couleur.

## (7) Bouton Arrêt (Stop)

Permet d'annuler une tâche d'impression, de copie ou de numérisation en cours.

## (8) Témoin Alarme (Alarm)

S'allume ou clignote en orange en cas d'erreur ou lorsqu'il n'y a plus de papier ou d'encre.

### **(9) Bouton Précédent (Back)**

Permet d'afficher l'écran précédent.

### **(10) Voyant Wi-Fi**

S'allume ou clignote en bleu pour indiquer l'état du réseau sans fil.

Voyants :

**Réseau sans fil actif** est sélectionné.

Clignote :

Impression ou numérisation sur un réseau sans fil. Clignote également lors de la configuration du réseau sans fil.

### **»» Remarque**

- Lorsque l'on appuie sur les boutons du panneau de contrôle, la machine émet un son de clavier ou une alarme, selon vos besoins. Le volume sonore peut être réglé dans **Contrôle du volume des Paramètres utilisateur périph.**  
➔ [Paramètres utilisateur périph.](#)

## **À propos de l'alimentation de la machine**

- Vérification que la machine est sous tension
- Mise sous tension/hors tension de la machine
- Note relative à la prise secteur et au cordon d'alimentation
- Note relative au débranchement du cordon d'alimentation



## Vérification que la machine est sous tension

Le voyant **ALIMENTATION (POWER)** est allumé en blanc lorsque la machine est sous tension.

Même si les boutons du panneau de contrôle et l'écran tactile sont éteints, du moment que le voyant **ALIMENTATION (POWER)** est allumé, la machine est sous tension.



### »» Remarque

- Après la mise sous tension de la machine, la machine peut mettre un certain temps à commencer l'impression.
- Les boutons du panneau de contrôle et l'écran tactile s'éteignent lorsque la machine reste inutilisée pendant environ 5 minutes. Pour restaurer l'affichage, appuyez sur l'écran tactile. L'écran tactile est restauré et les boutons disponibles s'affichent. L'affichage sera également restauré si vous effectuez une impression à partir d'un ordinateur.

## Mise sous tension/hors tension de la machine

### Mise sous tension de la machine

1. Appuyez sur le bouton **MARCHE (ON)** pour mettre la machine sous tension.

Le voyant **ALIMENTATION (POWER)** clignote puis reste allumé en blanc.

→ [Vérification que la machine est sous tension](#)



#### »» Remarque

- Après la mise sous tension de la machine, la machine peut mettre un certain temps à commencer l'impression.
- Si le voyant **Alarme (Alarm)** est allumé ou clignote en orange et qu'un message d'erreur s'affiche sur l'écran tactile, reportez-vous à la section **Un message s'affiche**.

#### Fonctionnalité Allm. auto activée

- Vous pouvez configurer la machine pour la mettre automatiquement sous tension lorsqu'une opération d'impression ou de numérisation est exécutée à partir d'un ordinateur connecté par un câble USB ou un réseau. Cette fonctionnalité est désactivée par défaut.

Depuis la machine

→ [À propos des paramètres ECO](#)

À partir de l'ordinateur

→ [Gestion de l'alimentation de la machine](#)

### Mise hors tension de la machine

1. Appuyez sur le bouton **MARCHE (ON)** pour mettre la machine hors tension.

Lorsque le voyant **ALIMENTATION (POWER)** cesse de clignoter, la machine est mise hors tension.



### »» Important

---

- Lorsque vous débranchez le cordon d'alimentation après avoir mis hors tension la machine, vérifiez que le voyant **ALIMENTATION (POWER)** est bien éteint.  
→ [Note relative au débranchement du cordon d'alimentation](#)

### »» Remarque

---

#### **Fonctionnalité Alim. auto désactivée**

- Vous pouvez configurer la machine afin qu'elle se mette automatiquement hors tension lorsqu'aucune opération n'est exécutée ou qu'aucune donnée à imprimer n'est envoyée à la machine pendant une durée spécifique. Il s'agit du paramètre par défaut.

Depuis la machine

→ [À propos des paramètres ECO](#)

À partir de l'ordinateur

→ [Gestion de l'alimentation de la machine](#)

---



## Note relative à la prise secteur et au cordon d'alimentation

Débranchez le cordon d'alimentation une fois par mois afin de vérifier que la prise secteur et le cordon d'alimentation ne présentent aucune des anomalies décrites ci-dessous.

- La prise secteur ou le cordon d'alimentation sont chauds.
- La prise secteur ou le cordon d'alimentation sont rouillés.
- La prise secteur ou le cordon d'alimentation sont pliés.
- La prise secteur ou le cordon d'alimentation sont usés.
- La prise secteur ou le cordon d'alimentation sont fendus.

### Attention

- Si vous constatez une anomalie au niveau de la prise secteur ou du cordon d'alimentation, comme indiqué ci-dessus, débranchez le cordon d'alimentation et appelez le service de maintenance. Si vous utilisez la machine malgré la présence de l'une des anomalies mentionnées plus haut, vous risquez de provoquer une électrocution ou un incendie.

➔ [Note relative au débranchement du cordon d'alimentation](#)

## Note relative au débranchement du cordon d'alimentation

Pour débrancher le cordon d'alimentation, suivez la procédure ci-dessous.

### » Important

- Lorsque vous débranchez le câble d'alimentation, appuyez sur le bouton **MARCHE (ON)**, puis vérifiez que le voyant **ALIMENTATION (POWER)** est éteint. Si vous débranchez le cordon d'alimentation alors que le voyant **ALIMENTATION (POWER)** est allumé ou clignote, la tête d'impression risque de sécher ou de s'obstruer et la qualité d'impression de diminuer.

- Appuyez sur le bouton **MARCHE (ON)** pour mettre la machine hors tension.



- Vérifiez que le voyant **ALIMENTATION (POWER)** est éteint.



- Débranchez le cordon d'alimentation.



Les spécifications du cordon d'alimentation diffèrent selon le pays et la région d'utilisation.



## Utilisation du panneau de contrôle

Le panneau de contrôle vous permet d'imprimer des photos enregistrées sur une carte mémoire, d'effectuer des copies et de numériser des documents sans avoir recours à un ordinateur.

Le panneau de contrôle est composé de l'écran tactile (A) et des boutons (B) qui s'allument.

L'écran ACCUEIL de l'écran tactile vous donne accès aux différentes fonctions de la machine.

L'écran ACCUEIL est constitué de trois écrans distincts. Pour effectuer une copie, une impression de photos ou une numérisation, basculez sur leurs écrans respectifs.

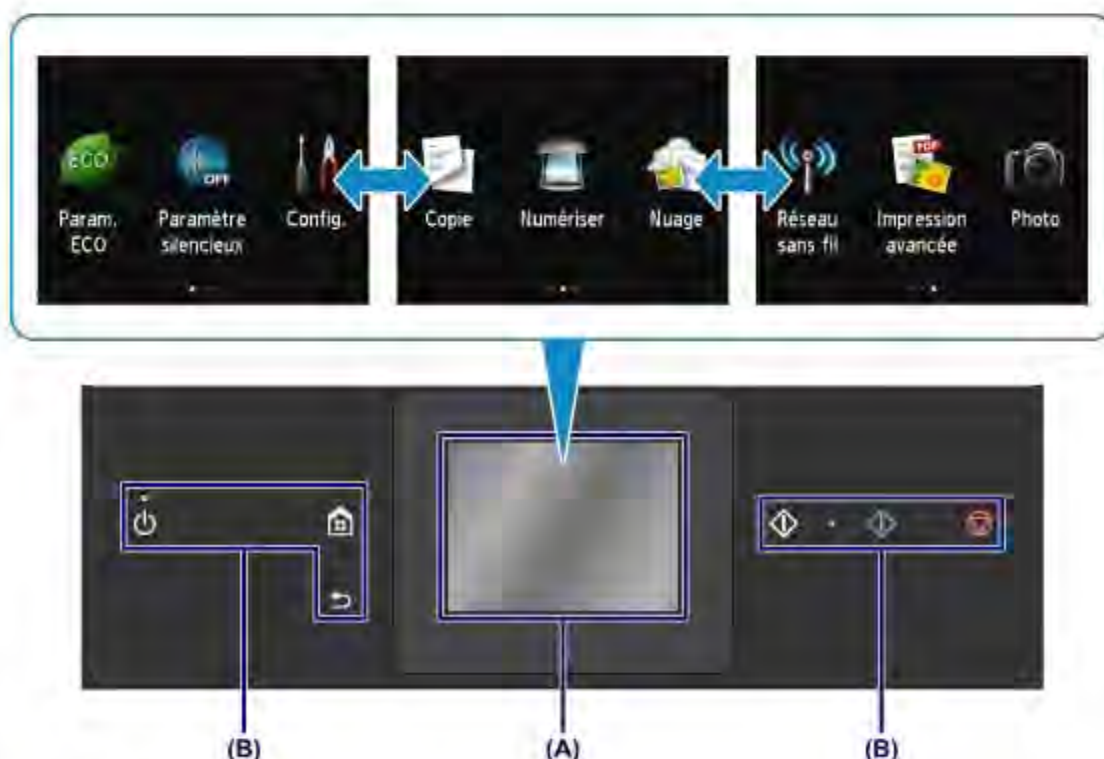

### (A) écran tactile

Appuyez légèrement sur un menu, un bouton ou une icône de l'écran avec votre doigt.

#### ⇒ Opérations de base de l'écran tactile

### (B) Boutons du panneau de contrôle

Les boutons (B) allumés sur le panneau de contrôle dépendent de l'écran affiché. Pour faciliter l'utilisation, seuls les boutons disponibles pour l'écran en cours sont allumés.

La sélection d'un bouton s'effectue en appuyant doucement dessus avec le doigt.

### ⇒ Important

#### Remarques sur l'utilisation du panneau de contrôle

- Ne placez aucun objet (surtout des objets métalliques ou des objets humides) sur le panneau de contrôle. Cela pourrait entraîner un dysfonctionnement de la machine.



- Les objets métalliques de valeur, tels que les bagues et les bracelets, pourraient provoquer un dysfonctionnement de la machine. Placez ces objets à 2 cm (0,8 pouces) minimum du panneau de contrôle lorsque vous utilisez le panneau de contrôle.

## Opérations de base de l'écran tactile

Appuyez légèrement sur l'écran tactile avec votre doigt ou déplacez votre doigt pour accéder aux différentes fonctions ou paramètres.

### »» Important

- Lorsque vous utilisez l'écran tactile, évitez les gestes suivants qui pourraient perturber le fonctionnement de la machine ou endommager la machine.
  - appuyer fortement sur l'écran tactile ;
  - appuyer sur l'écran tactile avec un objet autre que votre doigt (en particulier les pointes affûtées comme les stylos à bille, les crayons ou les ongles) ;
  - appuyer sur l'écran tactile avec des mains sales ou humides ;
  - placer des objets sur l'écran tactile.

## Toucher

Appuyez légèrement avec votre doigt et relâchez immédiatement.  
Permet de sélectionner un élément ou une photo sur l'écran.



## Appuyer

Appuyez légèrement avec votre doigt.  
Pour faire défiler vers l'avant (ou l'arrière) des menus ou des photos en continu, maintenez la pression sur le symbole suivant (ou précédent).



## Faire défiler

Faites glisser rapidement votre doigt sur l'écran vers le haut, vers le bas, vers la gauche ou vers la droite.

Permet de permuter les menus ou de faire défiler des photos vers l'avant ou l'arrière.



## Glisser

Tout en appuyant légèrement sur l'écran, déplacer votre doigt vers le haut, le bas, la gauche ou la droite.

Permet d'afficher des listes d'éléments ou de déplacer des curseurs.



## Exemple d'opération de l'écran tactile

Exemple : utiliser l'écran tactile dans l'écran de sélection des photos



Faites glisser rapidement votre doigt vers la gauche ou la droite sur une photo pour afficher la photo suivante ou précédente.

Vous pouvez faire de même en touchant les symboles (C). Pour faire défiler des photos vers l'avant ou l'arrière en continu, maintenez la pression sur l'un des symboles (C).

Touchez **(D)** pour basculer sur un écran affichant plusieurs photos.

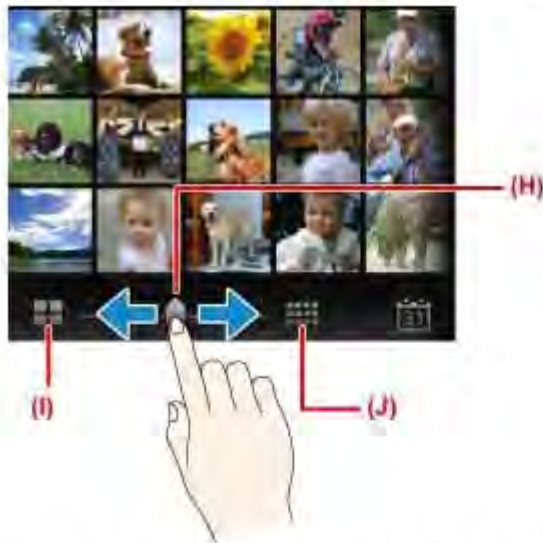

Faites glisser le curseur **(H)** vers la gauche ou la droite pour modifier le nombre de photos affichées à l'écran. Vous obtenez le même résultat en touchant **(I)** ou **(J)**.

Touchez **(E)** pour afficher l'écran **Date la plus récente**.



Faites défiler vers la gauche ou la droite et touchez la date des photos à afficher.

Touchez **(F)** pour agrandir/réduire la photo.



Touchez **(K)** pour agrandir la photo et **(L)** pour la réduire.

Faites glisser votre doigt sur la photo pour afficher la partie qui vous intéresse.

Touchez **(G)** pour afficher l'écran **Paramètres**.





Faites glisser l'écran vers le haut ou le bas et touchez un élément à sélectionner. Une autre liste d'éléments s'ouvre. Faites-la glisser de la même façon et touchez un paramètre.

## Chargement du papier / des originaux

- Chargement du papier
- Insertion d'un disque imprimable
- Chargement des originaux
- Insertion de la carte mémoire

## Chargement du papier

- Alimentations papier - Chargement du papier
- Chargement du papier de petite taille
- Chargement du papier de grande taille
- Chargement des enveloppes
- Types de support pouvant être utilisés
- Types de support ne pouvant pas être utilisés
- Avant d'imprimer sur du papier beaux-arts
- Zone d'impression



## Alimentations papier - Chargement du papier

La machine dispose de deux sources d'alimentation papier : la cassette (supérieure) et la cassette (inférieure).

L'alimentation papier utilisée dépend du format de page et du type de support.

⇒ [Types de support pouvant être utilisés](#)

### »» Remarque

- Lors de l'impression, sélectionnez le format de page et le type de support appropriés. Si vous ne sélectionnez pas le format de page ou le type de support approprié, la machine risque d'utiliser une autre source d'alimentation papier ou de ne pas imprimer avec la qualité d'impression souhaitée.

Pour plus d'informations sur le chargement du papier dans chaque source d'alimentation papier, reportez-vous à la section ci-dessous.

⇒ [Chargement du papier de petite taille](#)

⇒ [Chargement du papier de grande taille](#)

⇒ [Chargement des enveloppes](#)

## Chargement du papier photo de petite taille dans la cassette (supérieure)

Lorsque vous utilisez du papier photo de petit format, tel que 10 x 15 cm (4 x 6 pouces) ou 13 x 18 cm (5 x 7 pouces), chargez-le dans la cassette (supérieure).

La machine utilise automatiquement le papier photo provenant de la cassette (supérieure) si vous sélectionnez un format papier tel que 10 x 15 cm (4 x 6 pouces) ou 13 x 18 cm (5 x 7 pouces) dans les paramètres d'impression du panneau de contrôle ou du pilote d'impression.



(A) Papier photo 10 x 15 cm (4 x 6 pouces) ou 13 x 18 cm (5 x 7 pouces)

## Chargement d'une feuille de papier ordinaire / papier photo grand format ou d'enveloppes dans la cassette (inférieure)

Lorsque vous utilisez du papier photo ou du papier ordinaire grand format, tel que A4, B5, A5 ou Lettre, chargez-le dans la cassette (inférieure). Vous pouvez aussi charger des enveloppes dans la cassette (inférieure).

La machine utilise automatiquement le papier provenant de la cassette (inférieure) si vous sélectionnez un format papier A4, B5, A5 ou Lettre, dans les paramètres d'impression du panneau de contrôle ou du pilote d'imprimante.



(B) Papier photo (A4, 20 x 25 cm (8 x 10 pouces) ou Lettre)

(C) Papier ordinaire (A4, B5, A5, Lettre ou Légal)

(D) Enveloppes

## Chargement du papier avec la face à imprimer vers le bas

Si le papier possède une face à imprimer (recto ou verso), comme le papier photo, chargez-le avec la face la plus blanche (ou face brillante) vers le bas.

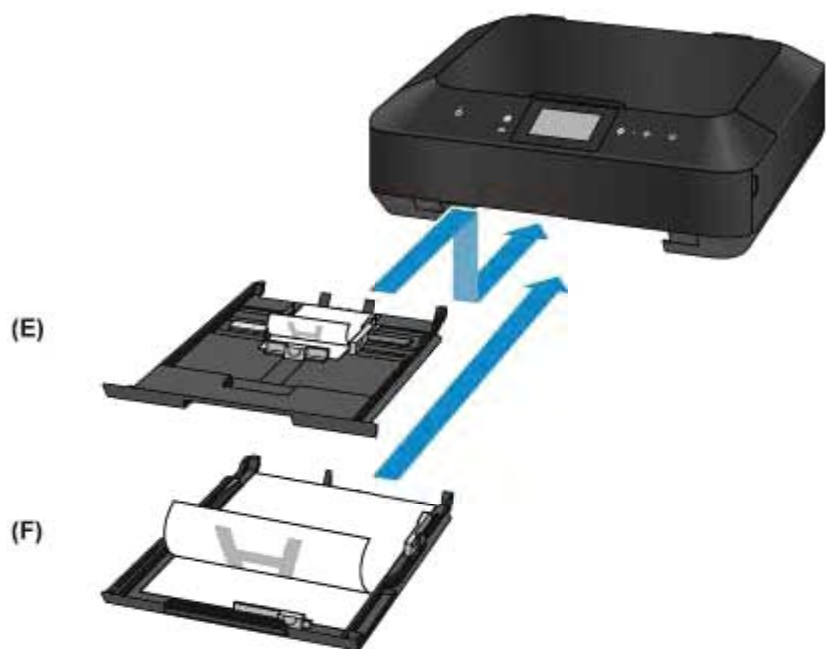

**(E) cassette (supérieure)**

**(F) cassette (inférieure)**



## Chargement du papier de petite taille

Vous pouvez charger du papier photo de format 10 x 15 cm (4 x 6 pouces) ou 13 x 18 cm (5 x 7 pouces) dans la cassette (supérieure).

Chargez les feuilles de grand format dans la cassette (Inférieure).

→ [Chargement du papier de grande taille](#)

### »» Important

- Si vous coupez du papier ordinaire pour obtenir un format plus petit, par exemple 10 x 15 cm (4 x 6 pouces) ou 13 x 18 cm (5 x 7 pouces) pour effectuer un essai d'impression, vous risquez de provoquer un bourrage papier.

### »» Remarque

- Nous recommandons l'utilisation de papier photo Canon pour l'impression de photos. Pour plus d'informations sur le papier Canon, reportez-vous à la rubrique [Types de support pouvant être utilisés](#).

## 1. Préparez le papier.

Alignez les bords du papier. Si le papier est gondolé, aplanissez-le.



### »» Remarque

- Alignez avec précision les bords du papier avant de le charger. Si vous chargez du papier sans en aligner les bords, vous risquez de provoquer un bourrage.
- Si le papier est gondolé, prenez les côtés gondolés et recourbez-les soigneusement dans le sens opposé de manière à aplanir totalement le papier. Pour plus d'informations sur l'aplatissement du papier gondolé, reportez-vous à « Chargez le papier après l'avoir aplanir. » dans la section Le papier est taché/La surface imprimée est rayée.
- Lorsque vous utilisez du Papier Photo Satiné SG-201, chargez les feuilles une par une dans l'état où elles sont, même si elles sont ondulées. Le fait de rouler ce papier pour l'aplanir risque de provoquer des craquelures sur la surface et d'affecter la qualité d'impression.

## 2. Chargez le papier.

**(1) Retirez la cassette (supérieure) de la machine.**



**(2) Faites glisser le guide papier (A) vers l'avant et (B) vers la droite pour ouvrir les guides.**

**(3) Chargez la pile de papier AVEC LA FACE À IMPRIMER ORIENTÉE VERS LE BAS et placez-la au centre de la cassette (supérieure).**

**»» Important**

- Disposez toujours le papier en orientation portrait (C). L'orientation paysage (D) risque de provoquer des brouillages papier.



(C)



(D)

**»» Remarque**

- Alignez la pile de papier avec le bord de la cassette (supérieure) comme illustré dans la figure ci-après.  
Si la pile de papier est en contact avec les embouts (E), l'alimentation papier risque de ne pas s'effectuer correctement.
- Si le papier possède une face à imprimer (recto ou verso), comme le papier photo, chargez-le avec la face la plus blanche (ou face brillante) vers le bas.



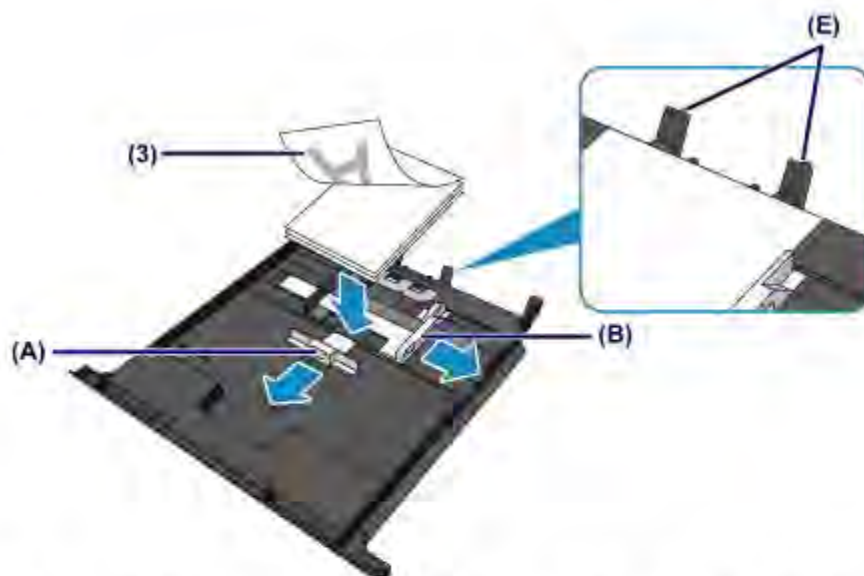

**(4) Alignez le guide papier (A) à l'avant avec la pile de papier.**

Pour les formats standard, alignez le guide papier (A) jusqu'à ce que vous entendiez un clic.

**(5) Faites glisser le guide papier (B) vers la droite pour aligner les guides droit et gauche avec les deux côtés de la pile de papier.**

Ne faites pas glisser les guides papier avec trop de force contre le papier. Cela pourrait provoquer des problèmes d'alimentation du papier.

### »» Remarque

- Vérifiez que la pile de papier chargée ne dépasse pas le repère de la limite de chargement (F).
- Maintenez la hauteur de la pile de papier sous les ergots (G) des guides papier.

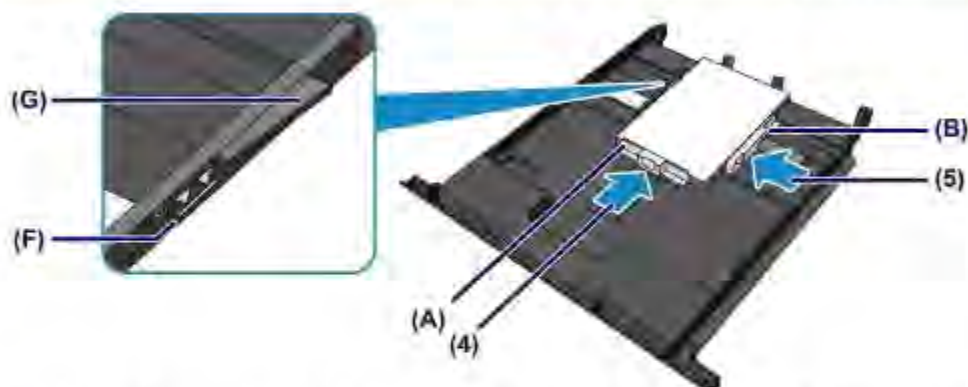

**(6) Insérez à nouveau la cassette (supérieure) dans la machine.**

Poussez la cassette (supérieure) au fond de la machine.





### 3. Ouvrez le bac de sortie papier.

(1) Ouvrez doucement le bac de sortie papier en tenant les deux côtés.

L'extension du bac de sortie papier s'ouvre automatiquement quand le bac de sortie papier est ouvert.



### »» Remarque

#### Après le chargement du papier

- Sélectionnez la taille et le type du papier chargé dans les paramètres d'impression du panneau de contrôle ou du pilote d'imprimante.

## Chargement du papier de grande taille

Vous pouvez charger du papier ordinaire ou du papier photo A4, B5, A5, 20 x 25 cm (8 x 10 pouces), Lettre ou Légal dans la cassette (Inférieure).

Vous pouvez aussi charger des enveloppes dans la cassette (Inférieure).

### → Chargement des enveloppes

Chargez les feuilles de petit format dans la cassette (supérieure).

### → Chargement du papier de petite taille

## »» Remarque

- Nous recommandons l'utilisation de papier photo Canon pour l'impression de photos. Pour plus d'informations sur le papier Canon, reportez-vous à la rubrique [Types de support pouvant être utilisés](#).
- Vous pouvez utiliser du papier pour copies classique. Pour en savoir plus sur le format et le grammage à utiliser avec cette machine, reportez-vous à la rubrique [Types de support pouvant être utilisés](#).

## 1. Préparez le papier.

Alignez les bords du papier. Si le papier est gondolé, aplanissez-le.

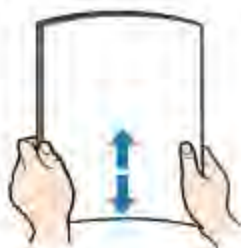

## »» Remarque

- Alignez avec précision les bords du papier avant de le charger. Si vous chargez du papier sans en aligner les bords, vous risquez de provoquer un bourrage.
- Si le papier est gondolé, prenez les côtés gondolés et recourbez-les soigneusement dans le sens opposé de manière à aplanir totalement le papier. Pour plus d'informations sur l'aplanissement du papier gondolé, reportez-vous à « Chargez le papier après l'avoir aplané. » dans la section Le papier est taché/La surface imprimée est rayée.
- Lorsque vous utilisez du Papier Photo Satiné SG-201, chargez les feuilles une par une dans l'état où elles sont, même si elles sont ondulées. Le fait de rouler ce papier pour l'aplanir risque de provoquer des craquelures sur la surface et d'affecter la qualité d'impression.

## 2. Chargez le papier.

**(1) Retirez la cassette (inférieure) de la machine.**



**(2) Faites glisser le guide papier (A) vers l'avant et (B) vers la droite pour ouvrir les guides.**

**(3) Chargez la pile de papier AVEC LA FACE À IMPRIMER ORIENTÉE VERS LE BAS et placez-la au centre de la cassette (inférieure).**

**»» Important**

- Disposez toujours le papier en orientation portrait (C). L'orientation paysage (D) risque de provoquer des bouchages papier.



(C)



(D)

**»» Remarque**

- Alignez la pile de papier avec le bord de la cassette (inférieure) comme illustré dans la figure ci-après.  
Si la pile de papier est en contact avec l'embout (E), l'alimentation papier risque de ne pas s'effectuer correctement.
- Si le papier possède une face à imprimer (recto ou verso), comme le papier photo, chargez-le avec la face la plus blanche (ou face brillante) vers le bas.



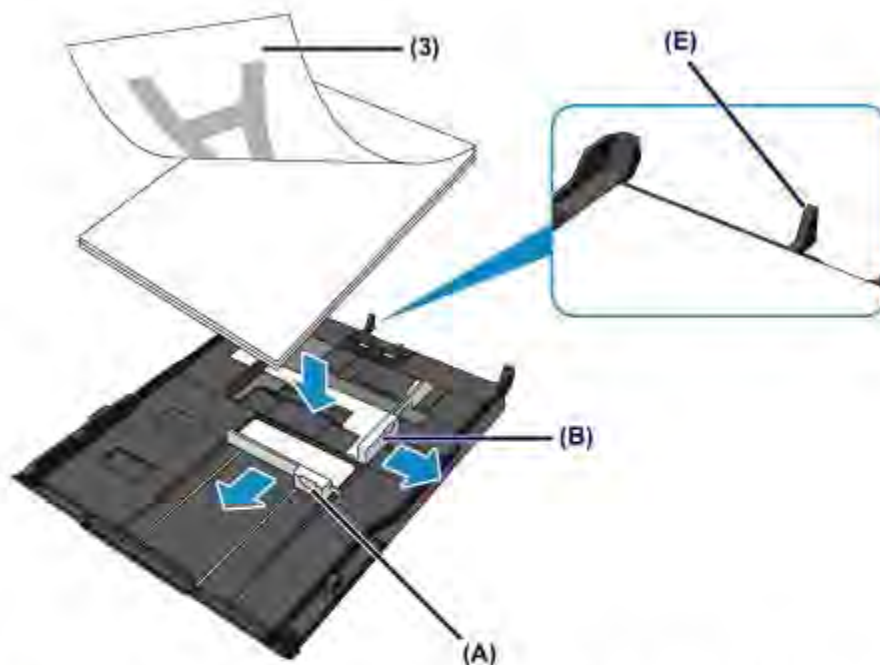

**(4) Alignez le guide papier (A) à l'avant avec la pile de papier.**

Pour les formats standard, alignez le guide papier (A) jusqu'à ce que vous entendiez un clic.

**(5) Faites glisser le guide papier (B) vers la droite pour aligner les guides droit et gauche avec les deux côtés de la pile de papier.**

Ne faites pas glisser les guides papier avec trop de force contre le papier. Cela pourrait provoquer des problèmes d'alimentation du papier.

### »» Remarque

- Vérifiez que la pile de papier chargée ne dépasse pas le repère de la limite de chargement (F).
- Maintenez la hauteur de la pile de papier sous les ergots (G) des guides papier.

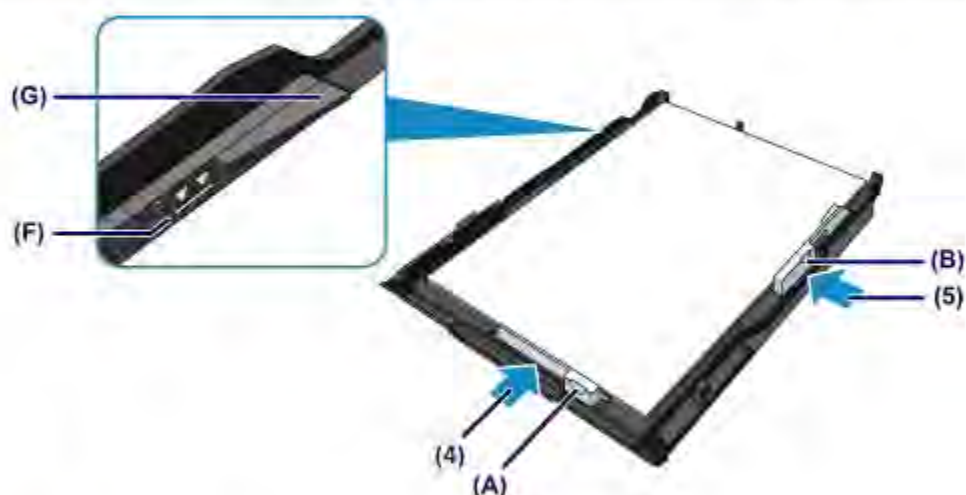

### »» Remarque

**Chargement du papier supérieur au format A4**

- Pour charger le papier supérieur au format A4 dans la cassette (Inférieure), appuyez sur le verrouillage (H) de la cassette (Inférieure), puis déployez la cassette (Inférieure).

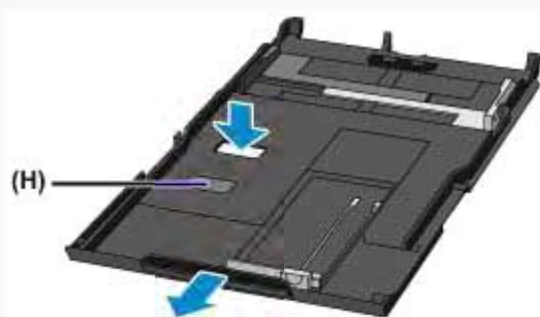

La cassette (Inférieure) dépasse légèrement de la machine lorsqu'elle est correctement installée. Ne forcez pas pour insérer davantage la cassette (Inférieure) dans la machine.

Vous risqueriez d'endommager la machine ou la cassette (Inférieure).



**(6) Insérez à nouveau la cassette (inférieure) dans la machine.**

Poussez la cassette (Inférieure) dans la machine jusqu'à ce qu'elle se bloque.



**3. Ouvrez le bac de sortie papier.**

**(1) Ouvrez doucement le bac de sortie papier en tenant les deux côtés.**

L'extension du bac de sortie papier s'ouvre automatiquement quand le bac de sortie papier est ouvert.

**(2) Déployez le support de sortie papier.**



### »» Remarque

#### Après le chargement du papier

- Sélectionnez la taille et le type du papier chargé dans les paramètres d'impression du panneau de contrôle ou du pilote d'imprimante.



## Chargement des enveloppes

Vous pouvez charger des enveloppes de format DL et Com 10.

L'adresse subit une rotation automatique et s'imprime dans le sens de l'enveloppe, les paramètres du pilote d'imprimante étant correctement définis.

### »» Important

- L'impression des enveloppes à partir du panneau de contrôle ou d'un appareil photo numérique n'est pas prise en charge.
- N'utilisez pas les enveloppes suivantes : elles risqueraient de provoquer des brouillages papier de la machine ou un dysfonctionnement de la machine.
  - Enveloppes à surface embossée ou traitée
  - Enveloppes à double rabat
  - Enveloppes dont les rabats gommés sont déjà humides et prêts à être collés

### 1. Préparez les enveloppes.

- Appuyez sur les quatre coins et sur les bords des enveloppes pour les aplanir.

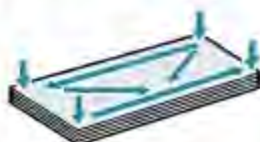

- Si les enveloppes sont gondolées, prenez-les par les coins opposés et recourbez-les doucement dans le sens opposé.



- Si le rabat de l'enveloppe est gondolé, aplanissez-le.

### »» Important

- Les enveloppes peuvent provoquer des brouillages papier dans la machine si elles ne sont pas planes ou si les bords ne sont pas alignés. Assurez-vous que la courbure ou le gonflement ne dépasse pas 3 mm (0,1 pouce).
- N'aplanissez pas le premier bord des enveloppes. Sinon, la position d'impression risque de se retrouver déplacée.

### 2. Chargez les enveloppes.

- (1) Retirez la cassette (inférieure) de la machine.



**(2) Faites glisser le guide papier (A) vers l'avant et (B) vers la droite pour ouvrir les guides.**

**(3) Chargez les enveloppes AVEC LA FACE À IMPRIMER ORIENTÉE VERS LE BAS et placez-les au centre de la cassette (inférieure). Le rabat de l'enveloppe sera face vers le haut, à gauche.**

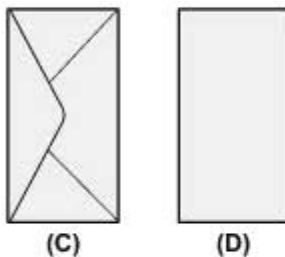

**(C) Dos**

**(D) Côté adresse**

**Vous pouvez charger jusqu'à 10 enveloppes à la fois.**

### **»» Remarque**

- **Alignez la pile d'enveloppes avec le bord de la cassette (inférieure) comme illustré dans la figure ci-après.**  
**Si les enveloppes sont en contact avec l'embout (E), l'alimentation des enveloppes risque de ne pas s'effectuer correctement.**

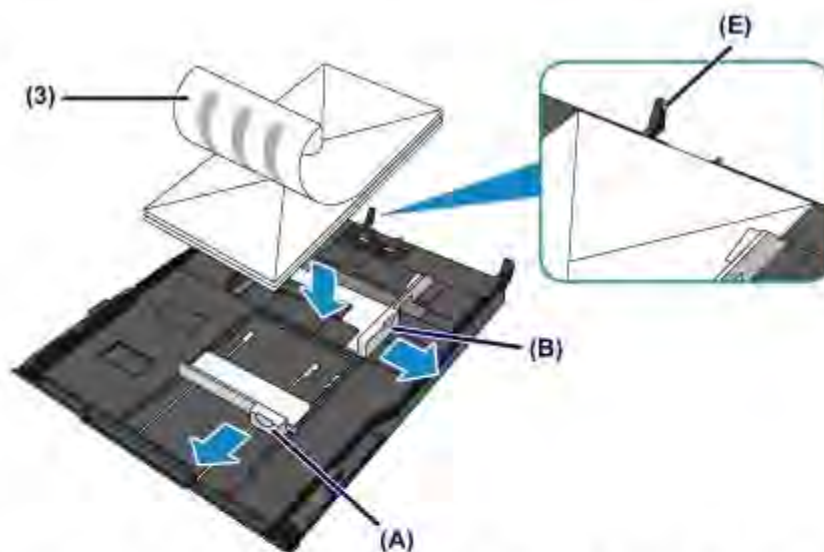

**(4) Alignez le guide papier (A) à l'avant avec les enveloppes.**

**(5) Faites glisser le guide papier (B) vers la droite pour aligner les guides droit et gauche avec les deux côtés des enveloppes.**

**Ne faites pas glisser les guides papier avec trop de force contre les enveloppes. Cela pourrait provoquer des problèmes d'alimentation des enveloppes.**

### »» Remarque

- Ne chargez pas d'enveloppes au-delà du repère de la limite de chargement (F).
- Maintenez la hauteur de la pile d'enveloppes sous les ergots (G) des guides papier.

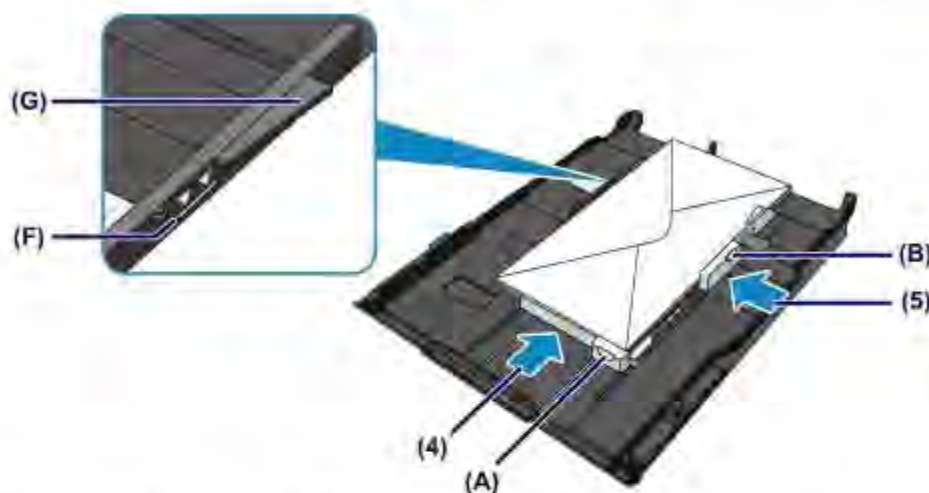

**(6) Insérez à nouveau la cassette (inférieure) dans la machine.**

**Poussez la cassette (inférieure) dans la machine jusqu'à ce qu'elle se bloque.**





### 3. Ouvrez le bac de sortie papier.

(1) Ouvrez doucement le bac de sortie papier en tenant les deux côtés.

L'extension du bac de sortie papier s'ouvre automatiquement quand le bac de sortie papier est ouvert.

(2) Déployez le support de sortie papier.



#### »» Remarque

##### Après le chargement des enveloppes

- Sélectionnez la taille et le type des enveloppes chargées dans les paramètres d'impression du pilote d'imprimante.

## Types de support pouvant être utilisés

Sélectionnez du papier compatible avec l'impression, pour obtenir les meilleurs résultats. Canon vous propose différents types de papier pour agrémenter vos impressions, tels que des autocollants et des papiers spéciaux pour les photos et les documents. Nous recommandons l'utilisation de papier Canon authentique pour l'impression de vos clichés importants.

### Types de support

#### Papiers disponibles à la vente

- Papier ordinaire (y compris le papier recyclé)<sup>\*1</sup>
- Enveloppes<sup>\*2</sup>

#### Papiers Canon

Le numéro de modèle du papier Canon est indiqué entre crochets. Reportez-vous au mode d'emploi fourni avec le papier pour de plus amples informations concernant la face imprimable et les remarques sur la manipulation du papier. Pour plus d'informations sur les formats de papier Canon disponibles, accédez à notre site Web.

#### »» Remarque

- 
- Il est possible que certains papiers de marque Canon ne soient pas disponibles dans votre pays ou région. Aux États-Unis, le papier n'est pas vendu par numéro de modèle. Son nom suffit.
- 

#### Papier pour l'impression de photos :

- Photo Professionnel Platine <PT-101>
- Papier Photo Brillant Standard <GP-501/GP-601>
- Papier Photo Brillant <GP-601>
- Papier Photo Glacé Extra II <PP-201>
- Photo Professionnel Lustré <LU-101>
- Papier Photo Satiné <SG-201>
- Papier Photo Mat <MP-101>

#### Papier pour l'impression de documents commerciaux :

- Papier haute résolution <HR-101N><sup>\*2</sup>

#### Papier pour la création de vos propres impressions :

- Transferts Tee-shirt <TR-301><sup>\*2</sup>



## • Autocollants photo <PS-101>

\*1 Vous pouvez utiliser du papier 100 % recyclé.

\*2 L'impression sur ce papier à partir du panneau de contrôle ou d'un appareil photo numérique n'est pas prise en charge.

⇒ [Limite de chargement du papier](#)

⇒ [Paramètres de type de support sur le panneau de contrôle](#)

⇒ Définition du type de support à l'aide du pilote d'imprimante

### »» Remarque

---

- Vous avez la possibilité d'imprimer sur un disque imprimable. Pour ce faire, utilisez le bac disque fourni avec la machine.

⇒ [Insertion d'un disque imprimable](#)

- Lorsque vous imprimez des photos à partir d'un périphérique compatible PictBridge, vous devez définir le format de page et le type de support.

⇒ [Impression à partir d'un appareil photo numérique](#)

- Vous pouvez utiliser du papier beaux-arts d'une autre marque que Canon. Pour plus d'informations, accédez à notre site Web.

Vous ne pouvez pas imprimer sur 35 mm (1,38 pouces) dans les bords inférieur et supérieur du papier (selon l'orientation de l'impression).

⇒ [Formats du papier beaux-arts](#)

⇒ [Avant d'imprimer sur du papier beaux-arts](#)

---

## Formats

Vous pouvez utiliser les formats suivants.

### »» Remarque

---

- Vous pouvez charger les formats de papier comme suit.

- cassette (supérieure) : 10 x 15 cm (4 x 6 pouces) et 13 x 18 cm (5 x 7 pouces)

- cassette (inférieure) : A4, B5, A5, Lettre, Légal, 20 x 25 cm (8 x 10 pouces),  
Enveloppe DL et Env. comm. numéro 10

- L'impression sur les formats de papier suivants à partir du panneau de contrôle ou d'un appareil photo numérique n'est pas prise en charge.

- Légal et Enveloppes

---

### Formats standard :

• Lettre

• A5

• B5

• 13 x 18 cm (5 x 7 pouces)

• Légal

• A4

• 10 x 15 cm (4 x 6 pouces)

• 20 x 25 cm (8 x 10 pouces)



- Enveloppe DL

- Enveloppe Com 10

### **Formats non standard :**

Vous pouvez également imprimer sur un papier de format non standard compris entre les tailles ci-après.

- cassette (supérieure)
  - Format minimal : 89,0 x 127,0 mm (3,50 x 5,00 pouces)
  - Taille maximale : 200,0 x 184,9 mm\* (7,87 x 7,28 pouces\*)
- cassette (inférieure)
  - Taille minimale : 90,0 x 185,0 mm\* (3,54 x 7,29 pouces\*)
  - Format maximal : 215,9 x 355,6 mm (8,50 x 14,00 pouces)

\* L'alimentation du papier peut se faire à partir d'une autre source en fonction du système d'exploitation de votre ordinateur.

### **Grammage du papier**

Vous utiliser des papiers compris dans la plage de grammage suivante.

- Entre 64 et 105 g /m<sup>2</sup> (17 et 28 livre) (à l'exception du papier Canon d'origine)

N'utilisez pas un papier d'un grammage inférieur ou supérieur (sauf pour le papier Canon), car des bourrages papier risquent de se produire dans la machine.

### **Remarques sur le stockage du papier**

- Sortez de l'emballage uniquement la quantité nécessaire de papier juste avant l'impression.
- Pour éviter que le papier soit gondolé, lorsque vous n'imprimez pas, remplacez le papier non utilisé dans son emballage et stockez-le sur une surface plane. Veillez également à le stocker dans un endroit protégé de la chaleur, de l'humidité et de la lumière directe.

## Limite de chargement du papier

### Papiers disponibles à la vente

Nom du support	Cassette (supérieure)	Cassette (inférieure)	Bac de sortie papier
Papier ordinaire (y compris le papier recyclé)* <sup>1</sup>	S/O* <sup>2</sup>	125 feuilles environ	50 feuilles environ
Enveloppes	S/O* <sup>2</sup>	10 enveloppes	* <sup>3</sup>

### Papiers Canon

#### »» Remarque

- Nous vous recommandons de retirer la feuille imprimée précédemment du bac de sortie papier avant d'imprimer en continu, et ce afin de réduire les flous et la décoloration (à l'exception du Papier haute résolution <HR-101N>).

### Papier pour l'impression de photos :

Nom du support <n° du modèle>	Cassette (supérieure)	Cassette (inférieure)
Photo Professionnel Platine <PT-101>* <sup>4</sup>	20 feuilles : 10 x 15 cm (4 x 6 pouces)	10 feuilles : A4, Lettre et 20 x 25 cm (8 x 10 pouces)
Papier Photo Brillant Standard <GP-501/ GP-601>* <sup>4</sup>	20 feuilles : 10 x 15 cm (4 x 6 pouces)	10 feuilles : A4 et Lettre
Papier Photo Brillant <GP-601>* <sup>4</sup>	20 feuilles : 10 x 15 cm (4 x 6 pouces)	10 feuilles : A4 et Lettre
Papier Photo Glacé Extra II <PP-201>* <sup>4</sup>	10 feuilles : 13 x 18 cm (5 x 7 pouces) 20 feuilles : 10 x 15 cm (4 x 6 pouces)	10 feuilles : A4, Lettre et 20 x 25 cm (8 x 10 pouces)
Photo Professionnel Lustré <LU-101>* <sup>4</sup>	S/O* <sup>2</sup>	10 feuilles : A4 et Lettre
Papier Photo Satiné <SG-201>* <sup>4</sup>	10 feuilles : 13 x 18 cm (5 x 7 pouces) 20 feuilles : 10 x 15 cm (4 x 6 pouces)	10 feuilles : A4, Lettre et 20 x 25 cm (8 x 10 pouces)
Papier Photo Mat <MP-101>	20 feuilles : 10 x 15 cm (4 x 6 pouces)	10 feuilles : A4 et Lettre

## Papier pour l'impression de documents commerciaux :

Nom du support <n° du modèle>	Cassette (supérieure)	Cassette (inférieure)	Bac de sortie papier
Papier haute résolution <HR-101N>	S/O <sup>*2</sup>	65 feuilles	50 feuilles

## Papier pour la création de vos propres impressions :

Nom du support <n° du modèle>	Cassette (supérieure)	Cassette (inférieure)
Transferts Tee-shirt <TR-301>	S/O <sup>*2</sup>	1 feuille
Autocollants photo <PS-101>	1 feuille	S/O <sup>*5</sup>

\*1 Notez que le chargement de papier jusqu'à la capacité maximale peut, dans certains cas, s'avérer impossible en fonction du type de papier ou des conditions ambiantes (température ou humidité très élevées ou très basses). Dans ce cas, réduisez le nombre de feuilles de papier chargées à un nombre inférieur à la moitié de la limite de chargement.

\*2 L'utilisation du papier depuis la cassette (supérieure) peut endommager la machine. Chargez-le toujours dans la cassette (inférieure).

\*3 Nous vous recommandons de retirer l'enveloppe imprimée précédemment du bac de sortie papier avant d'imprimer en continu et ce, afin de réduire les flous et la décoloration.

\*4 Lors du chargement d'une pile de papier, le côté imprimé peut être marqué au moment de l'entraînement ou le papier peut être mal chargé. Pour y remédier, chargez une feuille à la fois.

\*5 L'utilisation du papier depuis la cassette (inférieure) peut endommager la machine. Chargez-le toujours dans la cassette (supérieure).



## Paramètres de type de support sur le panneau de contrôle

### Papiers disponibles à la vente

Nom du support	Paramètres dans Type
Papier ordinaire (y compris le papier recyclé)	Papier ordinaire

### Papiers Canon

#### Papier pour l'impression de photos :

Nom du support <n° du modèle>	Paramètres dans Type
Photo Professionnel Platine <PT-101>	Pro Platine
Papier Photo Brillant Standard <GP-501/GP-601>	Brillant
Papier Photo Brillant <GP-601>	Brillant
Papier Photo Glacé Extra II <PP-201>	Glacé Extra II
Photo Professionnel Lustré <LU-101>	Satiné
Papier Photo Satiné <SG-201>	Satiné
Papier Photo Mat <MP-101>	Mat

## **Types de support ne pouvant pas être utilisés**

N'utilisez pas les types de papier suivants. Si vous les utilisez, vous n'obtiendrez pas de résultats satisfaisants et risquez de déclencher un bourrage papier ou un dysfonctionnement de la machine.

- Papier plié, gondolé ou froissé
- Papier humide
- Papier trop fin (d'un grammage inférieur à 64 g /m<sup>2</sup> (17 livre))
- Papier trop épais (d'un grammage supérieur à 105 g /m<sup>2</sup> (28 livre), à l'exception du papier Canon)
- Papier plus fin qu'une carte postale, y compris du papier ordinaire ou de bloc-notes petit format (si vous imprimez sur du format inférieur à A5)
- Cartes postales
- Cartes postales avec autocollants ou photos
- Enveloppes à double rabat
- Enveloppes à surface embossée ou traitée
- Enveloppes dont les rabats gommés sont déjà humides et prêts à être collés
- Tous types de papier perforé
- Papier non rectangulaire
- Papier agrafé ou collé
- Papier avec adhésifs
- Papier décoré, avec des paillettes, etc.

## Avant d'Imprimer sur du papier beaux-arts

L'utilisation d'un papier beaux-arts peut générer des résidus poussiéreux. Par conséquent, il est conseillé d'enlever tout résidu de papier juste avant l'impression.

**Vous aurez besoin d'une brosse à poils doux (ou d'une brosse similaire pour nettoyer les équipements de bureau automatisés).**

Plus la brosse sera large et plus elle sera efficace.



Utilisez de préférence une brosse à poils doux à base de polypropylène, polyéthylène, crin ou poils de chèvre.

### ►► Important

- Veillez à ne pas utiliser de brosses comme celles présentées ci-dessous. La surface d'impression pourrait être endommagée.



N'utilisez pas de brosses fabriquées à partir de matières, de chiffons ou de tissus nettoyants rugueux, de matériaux collants et abrasifs.

## Procédure de retrait des résidus poussiéreux :

1. Vérifiez que la brosse n'est pas humide et qu'elle ne présente aucune poussière ni résidu.
2. Brossez doucement toute la surface d'impression en procédant toujours dans la même direction.

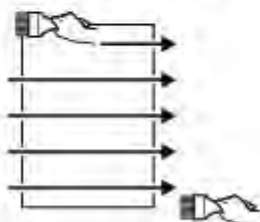



### »» Important

- Veillez à bien brosser le papier sur toute sa longueur et non pas à commencer ou à stopper à mi-chemin.
- Veillez autant que possible à ne pas toucher la surface d'impression.

3. Pour supprimer les résidus poussiéreux, brossez le papier dans l'autre direction de haut en bas.

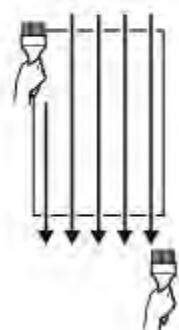

## Zone d'impression

- Zone d'impression
- Formats autres que Lettre, Légal ou Enveloppes
- Lettre, Légal
- Formats du papier beaux-arts
- Enveloppes
- Disques imprimables

## Zone d'impression

Pour offrir la meilleure qualité d'impression possible, la machine laisse une marge le long des bords du support. La zone d'impression effective est donc la zone située à l'intérieur de ces marges.

**Zone d'impression recommandée**  : Canon zone à l'intérieur de laquelle il est recommandé d'imprimer.

**Zone imprimable**  : zone à l'intérieur de laquelle il est possible d'imprimer.

L'impression dans cette zone risque toutefois d'affecter la qualité d'impression ou la précision du chargement du papier.



### »» Remarque

- En impression automatique recto verso et en copie recto verso, la zone imprimable est réduite de 2 mm (0,08 pouce) au niveau de la marge supérieure.
- Lors d'une copie ou d'une impression sans bordure à partir d'un tirage papier, sélectionnez Niveau d'extension copie dans Paramètres d'impression de Paramètres périphérique pour indiquer la partie des images qui dépasse de la feuille.  
⇒ [Paramètres d'impression](#)

### Impression sans bordure

- En sélectionnant l'option d'impression sans bordure, vous pouvez réaliser des impressions sans marge.
- Lors d'une impression sans bordure, un léger rognage peut se produire au niveau des bords, car l'image imprimée est agrandie pour remplir intégralement la page.
- Pour une impression sans bordure, utilisez le papier suivant :
  - Photo Professionnel Platine <PT-101>
  - Papier Photo Brillant Standard <GP-501/GP-601>
  - Papier Photo Brillant <GP-601>
  - Papier Photo Glacé Extra II <PP-201>
  - Photo Professionnel Lustré <LU-101>
  - Papier Photo Satiné <SG-201>
  - Papier Photo Mat <MP-101>

L'utilisation d'autres types de papier pour des impressions sans bordure peut réduire sensiblement la qualité d'impression et/ou altérer la restitution des couleurs.



L'impression sans bordure sur du papier ordinaire peut produire des résultats médiocres. Utilisez ce papier uniquement à des fins de test. L'impression sans bordure sur papier ordinaire à partir du panneau de contrôle ou d'un appareil photo numérique n'est pas prise en charge.

- Vous ne pouvez pas utiliser l'impression sans bordure avec du papier au format Legal, A5 ou B5, des enveloppes ou du papier beaux-arts d'une autre marque que Canon.
  - Selon le type de papier, ce type d'impression peut produire une qualité d'impression réduite sur les bords supérieur et inférieur du papier ou laisser des traces à ces emplacements.
-

## Formats autres que Lettre, Légal ou Enveloppes

Taille	Zone d'impression (largeur x hauteur)
A5	141,2 x 202,0 mm (5,56 x 7,95 pouces)
A4	203,2 x 289,0 mm (8,00 x 11,38 pouces)
B5	175,2 x 249,0 mm (6,90 x 9,80 pouces)
10 x 15 cm (4 x 6 pouces)	94,8 x 144,4 mm (3,73 x 5,69 pouces)
13 x 18 cm (5 x 7 pouces)	120,2 x 169,8 mm (4,73 x 6,69 pouces)
20 x 25 cm (8 x 10 pouces)	196,4 x 246,0 mm (7,73 x 9,69 pouces)

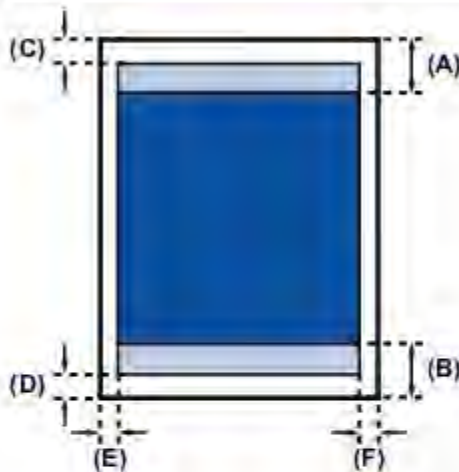

**■ Zone d'impression recommandée**

**(A)** 40,4 mm (1,59 pouces)

**(B)** 37,4 mm (1,47 pouces)

**■ Zone imprimable**

**(C)** 3,0 mm (0,12 pouces)

**(D)** 5,0 mm (0,20 pouces)

**(E)** 3,4 mm (0,13 pouces)

**(F)** 3,4 mm (0,13 pouces)

## Lettre, Légal

Taille	Zone d'impression (largeur x hauteur)
Lettre	203,2 x 271,4 mm (8,00 x 10,69 pouces)
Légal	203,2 x 347,6 mm (8,00 x 13,69 pouces)

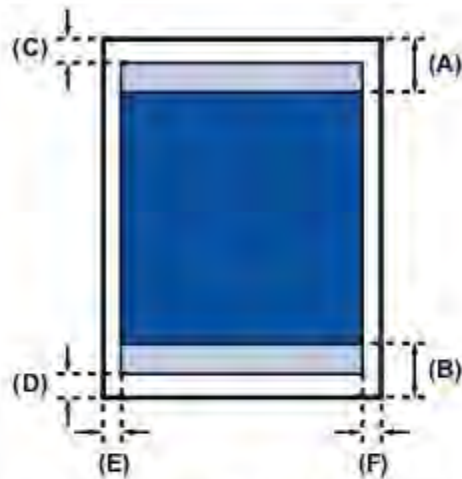

 Zone d'impression recommandée

(A) 40,4 mm (1,59 pouces)

(B) 37,4 mm (1,47 pouces)

 Zone imprimable

(C) 3,0 mm (0,12 pouces)

(D) 5,0 mm (0,20 pouces)

(E) 6,4 mm (0,25 pouces)

(F) 6,3 mm (0,25 pouces)



## Formats du papier beaux-arts

Si vous sélectionnez un format de papier beaux-arts dans le pilote de l'imprimante, une limite est fixée pour éviter toute impression dans une marge de 35 mm (1,38 pouces) au niveau des bords supérieur et inférieur. Il est recommandé de vérifier la zone d'impression dans l'écran d'aperçu avant de lancer l'impression.

### A4

Taille	Zone d'impression recommandée (largeur x longueur)
A4 (papier beaux-arts, marge 35 mm (1,38 pouces))	203,2 x 227,0 mm (8,00 x 8,94 pouces)

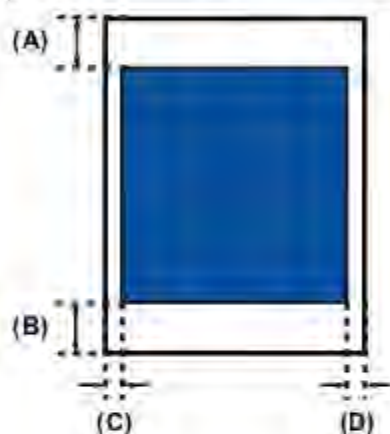

 Zone d'impression recommandée

(A) 35,0 mm (1,38 pouces)

(B) 35,0 mm (1,38 pouces)

(C) 3,4 mm (0,13 pouces)

(D) 3,4 mm (0,13 pouces)

### Lettre

Taille	Zone d'impression recommandée (largeur x longueur)
Lettre (papier beaux-arts, marge 35 mm (1,38 pouces))	203,2 x 209,4 mm (8,00 x 8,24 pouces)

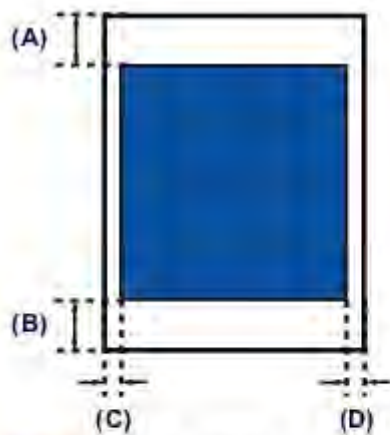

**■ Zone d'impression recommandée**

**(A) 35,0 mm (1,38 pouces)**

**(B) 35,0 mm (1,38 pouces)**

**(C) 6,4 mm (0,25 pouces)**

**(D) 6,3 mm (0,25 pouces)**

## Enveloppes

Taille	Zone d'Impression recommandée (largeur x longueur)
Enveloppe DL	98,6 x 179,6 mm (3,88 x 7,07 pouces)
Enveloppe Com 10	93,5 x 200,9 mm (3,68 x 7,90 pouces)

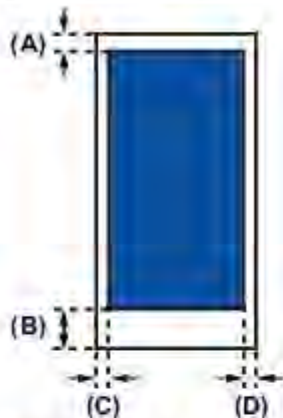

**■ Zone d'Impression recommandée**

**(A) 3,0 mm (0,12 pouces)**

**(B) 37,4 mm (1,47 pouces)**

**(C) 5,6 mm (0,22 pouces)**

**(D) 5,6 mm (0,22 pouces)**



## Disques imprimables

La zone d'impression du disque imprimable est la zone comprise entre le diamètre interne (17 mm (0,67 pouces)) et le diamètre externe (1 mm (0,04 pouces)) de la surface d'impression.

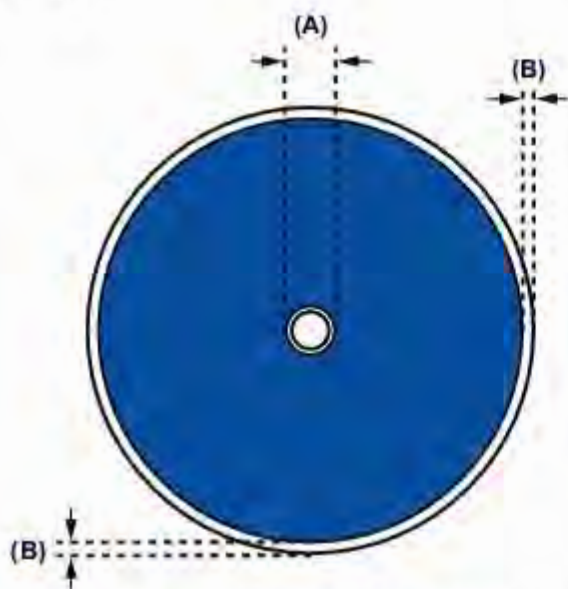

 Zone d'impression recommandée

(A) 17,0 mm (0,67 pouces)

(B) 1,0 mm (0,04 pouces)

## Insertion d'un disque imprimable

- Précautions à prendre lors d'une impression sur un disque imprimable
- Avant d'insérer un disque imprimable
- Insertion d'un disque imprimable
- Retrait d'un disque imprimable
- Comment enlever/fixer le bac disque

## Précautions à prendre lors d'une impression sur un disque imprimable

- Veillez à bien utiliser le bac disque fourni avec cette machine. La lettre « J » figure sur la face supérieure.
- N'utilisez pas de disques imprimables non compatibles avec l'impression à jet d'encre. L'encre ne sécherait pas et pourrait entraîner des problèmes au niveau du disque lui-même ou des périphériques dans lesquels le disque est chargé.
- N'imprimez pas sur la surface d'enregistrement des disques imprimables. Cela rendrait illisibles les données enregistrées sur ces derniers.
- Manipulez les disques imprimables en les tenant par leur bord. Ne touchez pas la surface d'étiquette (surface imprimable) ou la surface d'enregistrement.
- Nettoyez le bac disque avant d'insérer les disques imprimables dans le bac disque. Le chargement de disques dans un bac disque sale risque de rayer la surface d'enregistrement des disques.
- Après l'impression, laissez la surface d'impression du disque sécher normalement. N'utilisez pas de séchoir ou la lumière directe du soleil pour sécher l'encre. Ne touchez pas la surface d'impression tant que l'encre n'est pas sèche.
- Ne fixez pas le bac disque pendant que la machine est en cours de fonctionnement.
- Ne retirez pas le bac disque lorsqu'une impression sur disques imprimables est en cours. Cela risquerait d'endommager la machine, le bac disque ou le disque.
- Ne laissez pas les réflecteurs du bac disque se salir ou se rayer. La machine pourrait ne plus être en mesure de reconnaître le chargement du disque imprimable, ou l'impression risquerait de ne plus être alignée. Si les réflecteurs du bac disque sont sales, essuyez le réflecteur avec un chiffon doux et sec, en prenant soin de ne pas rayer la surface.
- Le bac disque risque de se salir si un logiciel autre que My Image Garden est utilisé.
- Fermez toujours le panneau interne après l'impression sur des disques imprimables.
- Pour conserver une qualité d'impression optimale, il est recommandé de faire une pause tous les dix disques lorsque vous imprimez plus de dix disques en continu. Pour interrompre l'impression, détachez le bac disque de la machine, puis fermez le panneau interne. Attendez environ trois minutes, puis rouvrez le panneau interne, fixez le bac disque à la machine et reprenez l'impression.



## Avant d'insérer un disque imprimable

Il est nécessaire d'imprimer les éléments suivants sur le disque imprimable :

- bac disque (fourni avec la machine)



- \* Utilisez le bac disque avec la lettre « J » sur la surface.  
Le bac disque est fixé à l'arrière de la cassette (supérieure).  
→ [Comment enlever/fixer le bac disque](#)

- Disque imprimable 12 cm (4,72 pouces)



Procurez-vous un disque imprimable doté d'une surface d'étiquette compatible avec l'impression jet d'encre.

### »» Remarque

- Un « disque imprimable » diffère des BD/DVD/CD ordinaires dans la mesure où sa surface est spécialement traitée pour être imprimée à l'aide d'une imprimante à jet d'encre.

## Insertion d'un disque imprimable

Pour imprimer sur un disque imprimable, placez celui-ci dans le bac disque fourni avec la machine avant de l'insérer dans la machine.

Cette procédure concerne également l'impression depuis un ordinateur.

### »» Important

- Ne fixez pas le bac disque tant que le message vous invitant à charger le disque imprimable ne s'est pas affiché. Vous risqueriez d'endommager la machine.

1. Retirez le bac disque de la cassette (supérieure).

→ Comment enlever/fixer le bac disque

2. Ouvrez doucement le bac de sortie papier (A) en tenant les deux côtés.

3. Lorsque le message vous invitant à charger le disque imprimable s'affiche, ouvrez le panneau interne (B) et enfoncez-le jusqu'en bas.



4. Insérez le disque imprimable dans le bac disque avec la surface imprimable orientée vers le haut.

### »» Important

- Vérifiez la propreté du bac disque avant d'insérer un disque imprimable dans le bac disque.
- Lorsque vous insérez un disque imprimable dans le bac disque, veillez à ne pas toucher la surface imprimable du disque ou les réflecteurs (C) du bac disque.



## 5. Fixez le bac disque sur la machine.

### »» Remarque

- Le bac disque peut être éjecté après une période définie. Dans ce cas, suivez les instructions à l'écran pour remettre en place le bac disque.

(1) Insérez le bac disque dans le panneau interne.

(2) Insérez le bac disque tout droit jusqu'à ce que la flèche (◁) située sur le panneau interne soit presque alignée avec la flèche (▷) située sur le bac disque.

### »» Important

- N'insérez pas le bac disque au-delà de la flèche (◁) située sur le panneau interne.





## Retrait d'un disque imprimable

1. Tirez le bac disque vers vous.



2. Fermez le panneau interne.

### »» Important

- Si le panneau interne est ouvert, vous ne pouvez pas imprimer car le papier n'est pas alimenté correctement. Assurez-vous que le panneau interne est fermé.



3. Retirez le disque imprimable du bac disque.

### »» Important

- Ne touchez pas la surface d'impression en retirant le disque du bac disque.

### »» Remarque

- Laissez la surface d'impression du disque sécher avant de retirer le disque. Si des traces d'impression sont visibles sur le bac disque ou sur les parties transparentes

du diamètre interne ou externe du disque imprimable, essuyez-les une fois que la surface imprimable a séché.

---



**4. Fermez le bac de sortie papier.**

**5. Attachez le bac disque à la cassette (supérieure).**

→ **Comment enlever/fixer le bac disque**

## Comment enlever/fixer le bac disque

### Retrait du bac disque

Faites glisser latéralement le bac disque à l'arrière de la cassette (supérieure) et soulevez-le pour le détacher.

#### »» Important

- Veillez à supprimer tous les rubans de protection orange sur le bac disque.



### Fixation du bac disque

Alignez les trous du bac disque sur les crochets à l'arrière de la cassette (supérieure) et faites-le glisser pour le fixer.



#### »» Important

- Veillez à bien aligner chaque trou du bac disque avec son crochet correspondant à l'arrière de la cassette (supérieure). Si le bac disque n'est pas fixé correctement, le bac disque peut être endommagé durant l'insertion de la cassette (supérieure) dans la machine.



## Chargement des originaux

- Chargement des originaux sur la vitre d'exposition
- Chargement des originaux selon chaque fonction
- Originaux pouvant être chargés
- Comment enlever / fixer le couvercle du scanner

## Chargement des originaux sur la vitre d'exposition

Vous pouvez charger les originaux à copier ou à numériser sur la vitre d'exposition.

### 1. Placez un original sur la vitre d'exposition.

(1) Ouvrez le couvercle du scanner.

(2) Placez l'original AVEC LA FACE À NUMÉRISER VERS LE BAS sur la vitre d'exposition.

→ Originaux pouvant être chargés

Vérifiez la position correcte de chargement de l'original pour chaque fonction.

→ Chargement des originaux selon chaque fonction



### » Important

• Lors du chargement d'un original sur la vitre d'exposition, veillez à respecter les consignes suivantes.

- Ne placez pas d'objets de plus de 2,0 kg (4,4 livre) sur la vitre d'exposition.
- N'exercez pas de pression supérieure à 2,0 kg (4,4 livre) sur la vitre d'exposition, en appuyant sur l'original, par exemple.

Le non-respect de ces consignes peut provoquer un dysfonctionnement du scanner ou casser la vitre d'exposition.

### 2. Fermez délicatement le couvercle du scanner.



**»» Important**

- Une fois l'original placé sur la vitre d'exposition, veuillez à fermer le couvercle du scanner avant de lancer la copie ou la numérisation.



## Chargement des originaux selon chaque fonction

Vous devrez éventuellement placer l'original dans une position différente selon la fonction sélectionnée en copie, numérisation ou autre. Chargez l'original dans la position correcte selon la fonction sélectionnée. Si vous ne chargez pas l'original de manière appropriée, il risque de ne pas être numérisé correctement.

### Chargement de l'original à aligner sur le repère d'alignement ☒

- **Charger les originaux à copier**
- **Sous Numériser,**
  - sélectionnez Numérisation auto. comme Type doc pour numériser les documents texte, magazines ou journaux
  - sélectionnez Document ou Photo comme Type doc et choisissez un format standard (A4, Lettre, etc.) sous For. num pour numériser des originaux
- **Avec une application installée sur un ordinateur,**
  - numériser des documents texte, des magazines ou des journaux
  - sélectionnez un format standard (A4, Lettre, etc.) sous pour numériser des originaux

Placez l'original **FACE À NUMÉRISER VERS LE BAS** et alignez-le sur le repère d'alignement ☒.



### ►► Important

- La machine ne peut pas numériser la zone sombre (A) (1 mm (0,04 pouces) des bordures de la vitre d'exposition).



## Chargement d'un seul original au centre de la vitre d'exposition

- Numérisez un seul disque dans Copier étiquette sur étiquette (Copy label to disc label)
- Numérisez un seul tirage papier dans Copie photo
- Sous Numériser,
  - sélectionnez Numérisation auto. comme Type doc pour numériser une photo imprimée, une carte postale, une carte de visite ou un disque
  - sélectionnez Photo comme Type doc et indiquez Numérisation auto. sous For. num pour numériser un original
- Numériser une photo imprimée, une carte postale, une carte de visite ou un disque à l'aide d'une application installée sur un ordinateur

Chargez l'original **FACE À NUMÉRISER VERS LE BAS** et placez-le à au moins 10 mm (0,4 pouces) des bords de la vitre d'exposition.

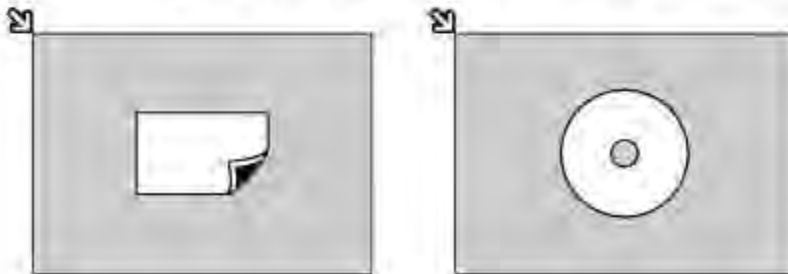

## Chargement de plusieurs originaux sur la vitre d'exposition

- Numérisez plusieurs tirages papier dans Copie photo
- Sous Numériser,
  - sélectionnez Numérisation auto. comme Type doc pour numériser plusieurs photos imprimées, cartes postales ou cartes de visite
  - sélectionnez Photo comme Type doc et indiquez Multinumér. auto. sous For. num afin de numériser plusieurs originaux
- Numériser plusieurs photos imprimées, cartes postales ou cartes de visite à l'aide d'un logiciel d'application sur un ordinateur

Chargez plusieurs originaux **FACE À NUMÉRISER VERS LE BAS** et placez-les à au moins 10 mm (0,4 pouces) des bords de la vitre d'exposition et à au moins 10 mm (0,4 pouces) l'un de l'autre.

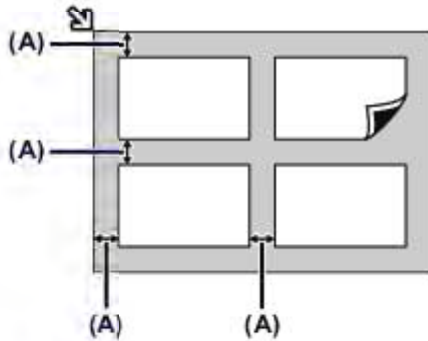

**(A) 10 mm (0,4 pouces)**

### »» Remarque

- La fonction Correction de l'Inclinaison permet de compenser automatiquement les originaux inclinés de 10 degrés maximum. Les photos inclinées avec un bord long de 180 mm (7,1 pouces) ou plus ne peuvent pas être corrigées.
- Les photos qui ne sont pas rectangulaires ou qui présentent un contour irrégulier (photos découpées, par exemple) risquent de ne pas être numérisées correctement.



## Originaux pouvant être chargés

Les originaux que vous pouvez placer sur la vitre d'exposition sont les suivants :

Élément	Détails
Types d'originaux	- Document texte, magazine ou journal - Photo imprimée, carte postale, carte de visite ou disque (BD/DVD/CD, etc.)
Format (largeur x hauteur)	Max. 216 x 297 mm (8,5 x 11,7 pouces)

### »» Remarque

- Lorsque vous chargez un original épais tel qu'un livre sur la vitre d'exposition, vous pouvez le positionner en retirant le couvercle du scanner de la machine.  
⇒ [Comment enlever / fixer le couvercle du scanner](#)

## Comment enlever / fixer le couvercle du scanner

### Retrait du couvercle du scanner :

Maintenez le couvercle du scanner verticalement, puis inclinez-le vers l'arrière.



### Fixation du couvercle du scanner :

Insérez les charnières (A) du couvercle du scanner dans le support (B), puis enfoncez les charnières du couvercle du scanner verticalement comme illustré ci-après.



## Insertion de la carte mémoire

- Avant d'insérer la carte mémoire
- Insertion de la carte mémoire
- Retrait de la carte mémoire



## Avant d'insérer la carte mémoire



Les types de carte mémoire et de données d'image suivants sont compatibles avec la machine.

### »» Important

#### Données d'image prises par l'appareil photo numérique

- Si vous avez pris et enregistré des photos sur un type de carte mémoire dont l'utilisation sur votre appareil photo numérique n'est pas garantie, les données d'image risquent d'être illisibles sur la machine ou endommagées. Pour plus d'informations sur les cartes mémoire dont l'utilisation sur votre appareil photo numérique est garantie, reportez-vous au manuel d'instructions fourni avec votre appareil photo.
- Formatez la carte mémoire avec un appareil photo numérique conforme à la norme DFC (Design rule for Camera File system) (compatible Exif 2.2/2.21/2.3) et aux fichiers TIFF (compatible Exif 2.2/2.21/2.3). La carte mémoire ne sera peut-être pas compatible avec la machine si elle est formatée sur un ordinateur.

## Cartes mémoire ne nécessitant pas d'adaptateur de carte

	Carte mémoire SD (Secure Digital) Carte mémoire SDHC
	Carte Compact Flash (CF) Card (prise en charge du type I/II (3,3 V)) Microdrive
	Memory Stick Duo Memory Stick PRO Duo

## Cartes mémoire nécessitant un adaptateur de carte



### »» Important

- Veillez à fixer les adaptateurs de carte spéciaux aux cartes mémoire suivantes avant d'insérer celles-ci dans l'emplacement de carte.

Si l'une des cartes mémoire suivantes est insérée sans l'adaptateur, vous ne pourrez peut-être pas la retirer.

→ Impossible de retirer une carte mémoire

	miniSD Card*1 miniSDHC Card*1
	microSD Card*1 microSDHC Card*1

	xD-Picture Card*2 xD-Picture Card Type M*2 xD-Picture Card Type H*2
	Memory Stick Micro*3

\*1 Utilisez le « SD Card Adapter » spécial.

\*2 Nécessite l'achat d'un adaptateur de carte mémoire Compact Flash pour cartes xD-Picture Card.

\*3 Utilisez l'adaptateur spécial Duo size.

## Données d'image imprimables

- Cette machine accepte des images prises avec un appareil photo conforme à la norme DFC (Design rule for Camera File system) (conforme Exif 2.2/2.21/2.3) et aux fichiers TIFF (conforme Exif 2.2/2.21/2.3). Les autres types d'image ou de vidéo, comme les images RAW, ne peuvent pas être imprimés.
- La machine accepte les images numérisées et enregistrées avec la machine lorsque **Type doc** est défini sur **Photo** et **Format** sur **JPEG** (extension de fichier « .jpg »).

### »» Remarque

- Ce périphérique incorpore la technologie exFAT sous licence de Microsoft.



## Insertion de la carte mémoire

### »» Important

- Lorsqu'une carte mémoire est insérée dans l'emplacement de carte, le voyant **Accès (Access)** est allumé. Lorsque le voyant **Accès (Access)** clignote, la machine est en train d'accéder à la carte mémoire. Dans ce cas, ne touchez pas la zone autour de l'emplacement de carte.

### »» Remarque

- Lorsque le paramètre **Attribut lecture/écriture** est défini sur **Ecriture depuis PC USB** ou **Ecriture depuis PC réseau**, vous ne pouvez pas imprimer de données image de la carte mémoire ni enregistrer des données numérisées sur la carte mémoire à partir du panneau de contrôle de la machine. Après avoir utilisé l'emplacement de carte comme lecteur de carte mémoire, retirez la carte mémoire, sélectionnez **Paramètres utilisateur périph.** dans **Paramètres périphérique** sous **Config.** dans l'écran **ACCUEIL**, puis définissez l'option **Attribut lecture/écriture** sur **Lecture seule depuis PC**.  
⇒ **Configuration de l'emplacement de carte en tant que lecteur de carte mémoire de l'ordinateur**
- Lorsque vous utilisez un ordinateur pour modifier ou améliorer des photos sauvegardées sur une carte mémoire, assurez-vous de les imprimer à partir de l'ordinateur. Si vous utilisez le panneau de contrôle, les photos risquent de ne pas être imprimées correctement.

### 1. Préparez votre carte mémoire.

Fixez un adaptateur de carte spécial si votre carte mémoire l'exige.

⇒ **Avant d'insérer la carte mémoire**

### 2. Placez la machine sous tension et ouvrez doucement le bac de sortie papier en maintenant les deux côtés.





### 3. Insérez une seule carte mémoire dans l'emplacement de carte.

L'emplacement où doit être insérée une carte mémoire varie selon le type de la carte. Insérez la carte mémoire directement dans l'emplacement de carte **EN ORIENTANT LE CÔTÉ PORTANT L'ÉTIQUETTE VERS LA GAUCHE**, selon l'emplacement d'insertion représenté dans la figure ci-dessous.

Lorsque la carte mémoire est insérée correctement, le voyant **Accès (Access) (A)** s'allume.

Veillez à fixer l'adaptateur de carte correspondant à la carte mémoire marquée d'un astérisque \* et insérez-la dans l'emplacement de carte comme indiqué ci-dessous.

#### Insérez les types suivants de cartes mémoire dans l'emplacement de carte de gauche :

- Memory Stick Duo, Memory Stick PRO Duo
- Memory Stick Micro (avec l'adaptateur Duo size)\*

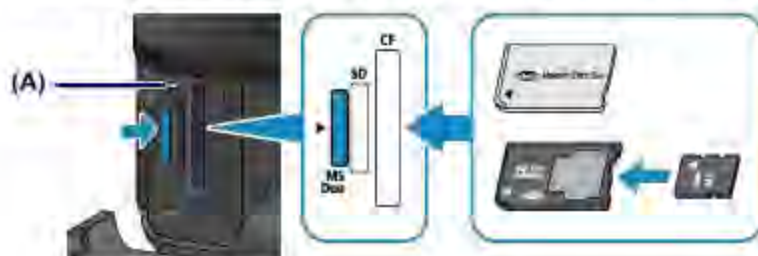

#### Insérez les types de cartes mémoire suivants dans l'emplacement de carte du centre :

- Carte mémoire SD (Secure Digital), carte mémoire SDHC
- miniSD Card\*, miniSDHC Card\*
- microSD Card\*, microSDHC Card\*

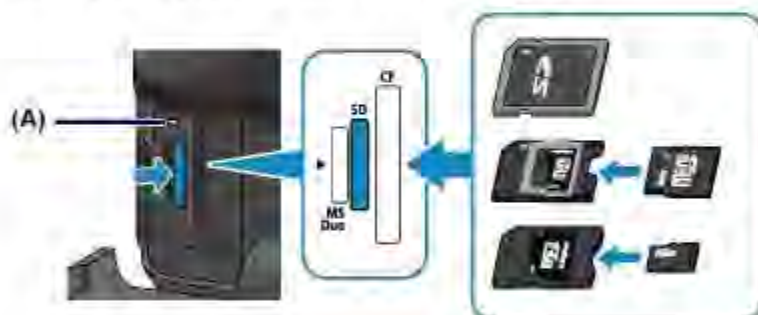

#### Insérez les types de cartes mémoire suivants dans l'emplacement de carte de droite :

- Carte Compact Flash (CF) Card, Microdrive
- xD-Picture Card\*, xD-Picture Card Type M\*, xD-Picture Card Type H\*

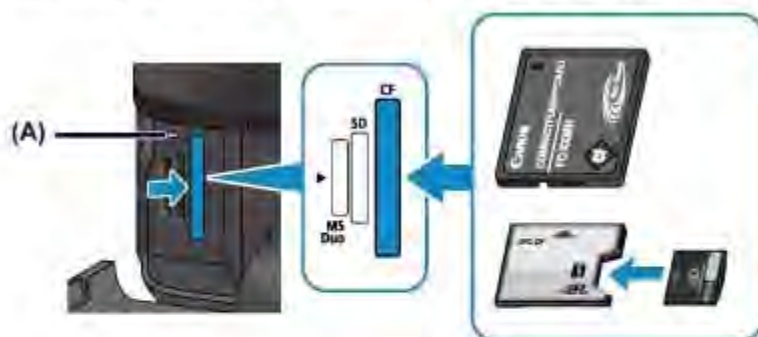

### »» Important

- Une partie de la carte mémoire dépasse légèrement de l'emplacement de carte. Ne forcez pas pour l'insérer davantage. Vous risquez d'endommager la machine ou la carte mémoire.
- Vérifiez que la carte mémoire est correctement orientée avant de l'insérer dans l'emplacement de carte. Si vous introduisez la carte de force dans l'emplacement de carte alors qu'elle est mal orientée, vous risquez d'endommager la carte mémoire ou la machine.
- N'insérez pas plusieurs cartes mémoire à la fois.

#### 4. Fermez le bac de sortie papier.

## Retrait de la carte mémoire

### »» Important

- Si vous avez utilisé l'emplacement de carte en tant que lecteur de carte mémoire d'un ordinateur, vous devez effectuer une opération de « retrait sécurisé » sur votre ordinateur avant de retirer physiquement la carte mémoire de la machine.  
⇒ [Configuration de l'emplacement de carte en tant que lecteur de carte mémoire de l'ordinateur](#)

1. Ouvrez doucement le bac de sortie papier en tenant les deux côtés.
2. Assurez-vous que le voyant **Accès (Access)** est allumé et retirez la carte mémoire.

Tenez la carte mémoire par la partie qui dépasse et retirez-la directement de la machine.

### »» Important

- Ne retirez pas la carte mémoire si le voyant **Accès (Access)** clignote. Le voyant **Accès (Access)** clignote quand la machine lit ou écrit des données depuis/vers la carte mémoire. Si vous enlevez la carte mémoire ou que vous éteignez la machine alors que le voyant **Accès (Access)** clignote, les données enregistrées sur la carte risquent d'être endommagées.

3. Fermez le bac de sortie papier.



## Remplacement d'une cartouche d'encre

- Remplacement d'une cartouche d'encre
- Vérification du niveau d'encre

## Remplacement d'une cartouche d'encre

Lorsque des avertissements ou des erreurs de niveau d'encre restant se produisent, un message s'affiche sur l'écran tactile pour vous en informer. Suivez la procédure adéquate décrite dans le message.

→ Un message s'affiche

### »» Remarque

- Pour plus d'informations sur les cartouches d'encre compatibles, reportez-vous au manuel imprimé : *Sécurité et informations importantes*.
- Si les résultats d'impression deviennent pâles ou si des traces blanches apparaissent alors que les niveaux d'encre sont suffisants, reportez-vous à la section [Procédure d'entretien](#).

## Procédure de remplacement

Pour remplacer une cartouche d'encre, procédez comme suit.

→ Voir la vidéo

### »» Important

#### Manipulation d'une cartouche d'encre

- Si vous avez retiré une cartouche d'encre, remplacez-la immédiatement. Ne laissez pas la machine avec une cartouche d'encre manquante.
- Utilisez une cartouche d'encre neuve. L'installation d'une cartouche d'encre usagée peut entraîner une obstruction des buses. Par ailleurs, si vous utilisez une cartouche d'encre usagée, la machine ne pourra pas vous indiquer correctement quand remplacer la cartouche d'encre.
- Une fois qu'une cartouche d'encre a été installée, ne la retirez pas de la machine et ne la laissez pas en plein air. La cartouche d'encre risquerait de sécher et la machine de ne plus fonctionner correctement une fois la cartouche remise en place. Pour préserver une qualité d'impression optimale, changez la cartouche d'encre tous les six mois.

### »» Remarque

- De l'encre couleur peut être consommée même lors de l'impression d'un document en noir et blanc ou lorsque l'impression en noir et blanc est spécifiée. Chaque encre est également consommée lors du nettoyage standard et du nettoyage en profondeur de la tête d'impression, qui peut être nécessaire pour garantir les performances de la machine. Lorsqu'une cartouche d'encre est vide, remplacez-la immédiatement.

→ [Informations utiles sur l'encre](#)



1. Assurez-vous que la machine est sous tension et ouvrez doucement le bac de sortie papier en maintenant les deux côtés.
2. Soulevez et ouvrez le panneau de contrôle jusqu'à ce qu'il s'arrête.

Le support de tête d'impression se positionne à l'emplacement approprié pour le remplacement.



### **⚠ Attention**

- Ne tenez pas le support de tête d'impression pour l'arrêter ou forcer son déplacement. Ne touchez pas le support de tête d'impression jusqu'à son arrêt total.

### **»» Important**

- Lorsque vous ouvrez ou fermez le panneau de contrôle, ne touchez pas les boutons ni l'écran tactile sur le panneau de contrôle. Cela risquerait, en effet, de provoquer un fonctionnement imprévu.
- Ne touchez pas les parties métalliques ou autres à l'intérieur de la machine.
- Si le panneau de contrôle reste ouvert pendant plus de 10 minutes, le support de tête d'impression se déplace vers la droite. Dans ce cas, fermez et ouvrez à nouveau le panneau de contrôle.

3. Retirez la cartouche d'encre dont le voyant clignote rapidement.

Poussez le taquet (A) et soulevez la cartouche d'encre à retirer.



### **»» Important**

- Ne touchez pas les autres parties à côté des cartouches d'encre.



- Manipulez la cartouche d'encre avec précaution afin d'éviter de tacher vos vêtements ou la zone environnante.
- Débarrassez-vous de la cartouche d'encre vide conformément à la réglementation locale sur la mise au rebut des consommables.

### »» Remarque

- Ne retirez pas plusieurs cartouches d'encre à la fois. Si vous devez remplacer plusieurs cartouches d'encre, veillez à remplacer au moins deux cartouches d'encre.
- Pour plus d'informations sur la vitesse de clignotement du voyant d'encre, reportez-vous à la section [Contrôle du niveau d'encre à l'aide des voyants d'encre](#).

## 4. Préparez une nouvelle cartouche d'encre.

- (1) Sortez la nouvelle cartouche d'encre de son emballage, et retirez entièrement la bande orange (1), puis décollez la totalité du film protecteur (2).

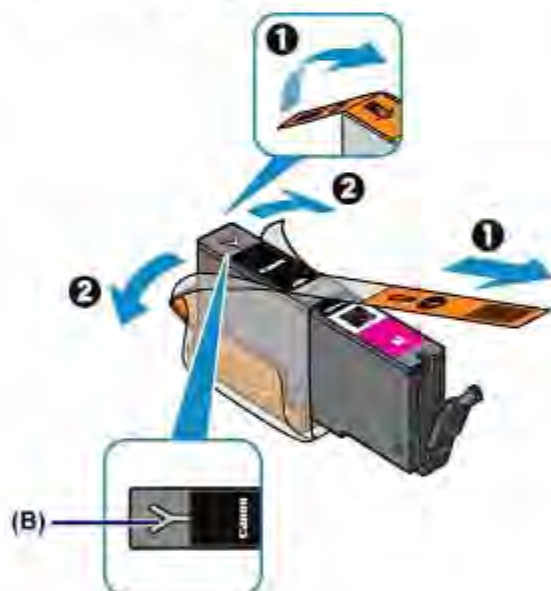

### »» Important

- Manipulez la cartouche d'encre avec précaution. Veillez à ne pas la laisser tomber et n'exercez pas de forte pression sur elle.
- Si la bande orange reste sur le trou d'arrivée d'air en forme de Y (B), cela risque de provoquer des projections d'encre ou des défauts d'impression de la machine.

- (2) Tenez la cartouche d'encre avec la capsule de protection orange (C) dirigée vers le haut, en veillant à ne pas obstruer le trou d'arrivée d'air en forme de Y (B).

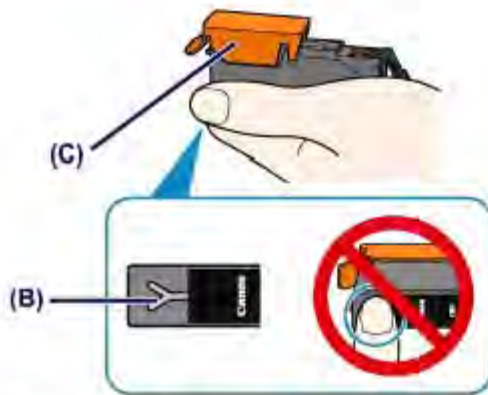

**(3) Soulevez le taquet de la capsule de protection orange (C) pour la retirer DOUCEMENT.**

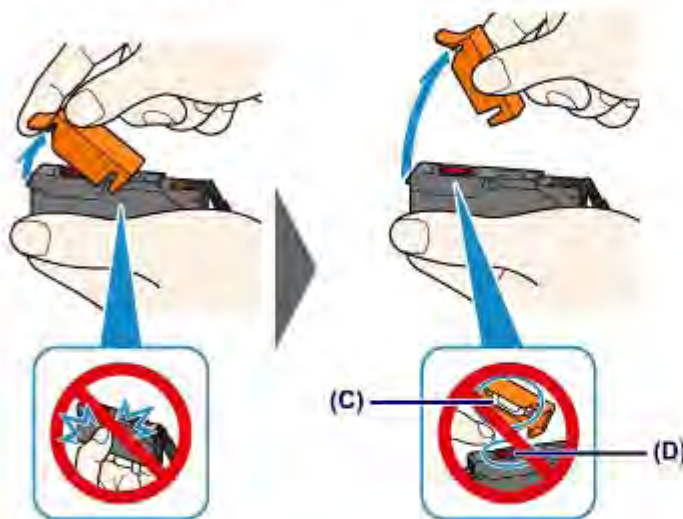

### »» Important

- N'appuyez pas sur les côtés de la cartouche d'encre. Si vous appuyez sur les côtés de la cartouche d'encre alors que le trou d'arrivée d'air en forme de Y (B) est obstrué, cela risque de provoquer des projections d'encre.
- Ne touchez pas l'intérieur de la capsule de protection orange (C) ni le port d'encre ouvert (D). L'encre pourrait vous tacher les mains si vous les touchiez.
- Ne remettez pas en place la capsule de protection (C) une fois qu'elle a été ôtée. Jetez-la conformément à la législation en vigueur en matière de mise au rebut des consommables.

**5. Placez la cartouche d'encre neuve.**

**(1) Insérez l'avant de la cartouche d'encre dans la tête d'impression en l'inclinant.**

Assurez-vous que la cartouche d'encre est positionnée comme indiqué sur l'étiquette.





**(2) Appuyez sur le haut de la cartouche d'encre jusqu'à entendre un clic confirmant que la cartouche d'encre est bien en place.**

Assurez-vous que le voyant d'encre correspondant est rouge.



### **»» Important**

- Vous ne pourrez pas imprimer si la cartouche d'encre est mal positionnée. Veillez à installer correctement la cartouche d'encre, comme indiqué sur le support de tête d'impression.
- Vous ne pourrez pas imprimer tant que les cartouches d'encre ne sont pas toutes installées. Veillez à installer toutes les cartouches d'encre.

**6. Fermez doucement le panneau de contrôle.**



### **⚠ Attention**

- Lors de la fermeture du panneau de contrôle, veillez à ne pas vous coincer les doigts.



## »» Important

- Lorsque vous ouvrez ou fermez le panneau de contrôle, ne touchez pas les boutons ni l'écran tactile sur le panneau de contrôle. Cela risquerait, en effet, de provoquer un fonctionnement imprévu.

## »» Remarque

- Si le message d'erreur s'affiche après la fermeture du panneau de contrôle, prenez les mesures appropriées.
  - ➔ Un message s'affiche
- Lorsque vous démarrez l'impression après remplacement de la cartouche d'encre, la machine lance automatiquement le nettoyage de la tête d'impression. N'effectuez aucune autre opération avant la fin du nettoyage de la tête d'impression par la machine.
- Si la tête d'impression n'est pas correctement alignée, ce qui vous est indiqué par des lignes droites mal alignées ou d'autres symptômes du même type, réglez la position de la tête d'impression.
  - ➔ [Alignement de la tête d'impression](#)
- Il arrive que la machine fasse du bruit en cours d'utilisation.

## Vérification du niveau d'encre

- Contrôle du niveau d'encre avec l'écran tactile de la machine
- Contrôle du niveau d'encre à l'aide des voyants d'encre

Vous pouvez également contrôler le niveau d'encre sur l'écran de l'ordinateur.

- Contrôle du niveau d'encre sur votre ordinateur

# Contrôle du niveau d'encre avec l'écran tactile de la machine

1. Assurez-vous que la machine est sous tension, puis affichez l'écran ACCUEIL.

Si l'écran ACCUEIL ne s'affiche pas, appuyez sur le bouton **ACCUEIL (HOME)** pour le faire apparaître.

2. Faites défiler l'écran ACCUEIL, puis touchez  **Config.**

→ Utilisation du panneau de contrôle

L'écran Menu Configuration s'affiche.

3. Touchez  **Niveaux d'encre estimés.**

Un symbole s'affiche dans la zone (A) en cas d'informations sur le niveau d'encre restant.

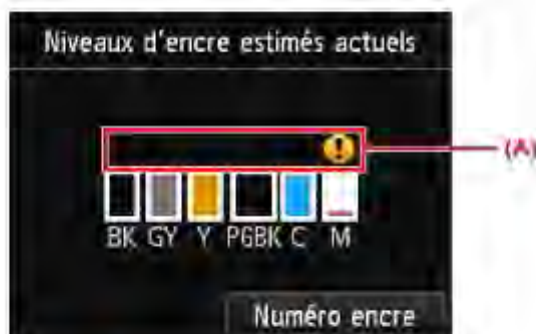

Exemple : 

Le niveau d'encre du réservoir est faible. Préparez un nouveau réservoir d'encre.

## »» Remarque

- L'écran ci-dessus affiche une estimation des niveaux d'encre.
- Appuyez sur le bouton **ACCUEIL (HOME)** pour quitter le menu **Config.** et afficher l'écran **ACCUEIL**.
- Pour afficher et imprimer la référence de la cartouche d'encre, touchez **Numéro encre**.
- Vous pouvez également vérifier le niveau d'encre sur l'écran tactile pendant l'impression.
- Vous pouvez également contrôler le niveau d'encre sur l'écran de l'ordinateur.  
→ Contrôle du niveau d'encre sur votre ordinateur



## Contrôle du niveau d'encre à l'aide des voyants d'encre

1. Assurez-vous que la machine est sous tension et ouvrez doucement le bac de sortie papier en maintenant les deux côtés.

2. Soulevez et ouvrez le panneau de contrôle jusqu'à ce qu'il s'arrête.

→ Procédure de remplacement

3. Vérifiez le voyant d'encre.

Refermez le panneau de contrôle après avoir vérifié l'état du voyant d'encre.

→ Procédure de remplacement



- Le voyant d'encre est allumé.  
La cartouche d'encre est correctement installée.

- Le voyant d'encre clignote.  
**Clignotement lent (environ toutes les trois secondes)**

● ● ..... Plusieurs fois

Le niveau d'encre du réservoir est faible. Préparez un nouveau réservoir d'encre.

**Clignotement rapide (environ toutes les secondes)**

● ● ● ● ● ..... Plusieurs fois

- La cartouche d'encre est mal positionnée.

Ou

- L'encre est épuisée.

Assurez-vous que la cartouche d'encre est bien positionnée, comme indiqué sur le support de tête d'impression. Si la position est correcte et si le voyant clignote, cela signifie qu'une erreur s'est produite empêchant la machine d'imprimer. Vérifiez le message d'erreur affiché sur l'écran tactile.

→ Un message s'affiche

- Le voyant d'encre est éteint.

La cartouche d'encre n'est pas correctement installée ou la fonction de détection du niveau d'encre restant est désactivée. Si la cartouche d'encre n'est pas fermement en place, assurez-vous que la capsule de protection orange a été retirée du bas de la cartouche d'encre, puis appuyez sur le haut de la cartouche d'encre jusqu'à entendre le clic de mise en place de la cartouche d'encre.

Si le voyant d'encre est toujours éteint après réinstallation de la cartouche d'encre, cela signifie qu'une erreur empêchant la machine d'imprimer s'est produite. Vérifiez le message d'erreur affiché sur l'écran tactile.

➔ Un message s'affiche

### »» Remarque

- Vous pouvez également contrôler le niveau d'encre sur l'écran de l'ordinateur.
  - ➔ Contrôle du niveau d'encre sur votre ordinateur

## Entretien

- ⇒ [L'impression devient pâle ou les couleurs ne s'impriment plus correctement](#)
- ⇒ [Réalisation de l'entretien depuis un ordinateur](#)
- ⇒ [Nettoyage de la machine](#)



## **L'impression devient pâle ou les couleurs ne s'impriment plus correctement**

- Procédure d'entretien
- Impression du motif de vérification des buses
- Examen du motif de vérification des buses
- Nettoyage de la tête d'impression
- Nettoyage en profondeur de la tête d'impression
- Alignement de la tête d'impression
- Alignement manuel de la tête d'impression

## Procédure d'entretien

Si les impressions sont floues ou que les couleurs ne s'impriment pas correctement, la buse de tête d'impression est probablement obstruée. Suivez la procédure ci-après pour imprimer un motif de vérification des buses, vérifier l'état des buses et procéder à un nettoyage de la tête d'impression.

Si des lignes droites imprimées sont mal alignées ou si les résultats de l'impression ne vous donnent pas satisfaction, l'alignement de la tête d'impression peut permettre d'améliorer la qualité d'impression.

### »» Important

- N'essayez pas de rincer, ni d'essuyer la tête d'impression et la cartouche d'encre. Cela pourrait endommager la tête d'impression et la cartouche d'encre.

### »» Remarque

#### Avant de procéder à l'entretien

- Vérifiez que le ruban de protection orange n'est pas resté sur la cartouche d'encre.



- Ouvrez le panneau de contrôle et assurez-vous que le voyant correspondant à la cartouche d'encre est rouge. Si le voyant clignote ou est éteint, prenez les mesures appropriées.
  - ⇒ **Contrôle du niveau d'encre à l'aide des voyants d'encre**
- Le fait d'augmenter la qualité d'impression dans les paramètres du pilote d'imprimante peut permettre d'améliorer le résultat d'impression.
  - ⇒ **Modification de la qualité d'impression et correction des données d'image**

## Lorsque les résultats d'impression sont flous ou Inégaux :

### Etape 1

#### Imprimez le motif de vérification des buses.

Depuis la machine

→ **Impression du motif de vérification des buses**

À partir de l'ordinateur

→ **Utiliser votre ordinateur pour imprimer un motif de vérification des buses**

#### Examinez le motif de vérification des buses.

→ **Examen du motif de vérification des buses**

Si le motif présente des rayures blanches horizontales ou si certaines lignes n'apparaissent pas :



### Etape 2

#### Nettoyez la tête d'impression.

Depuis la machine

→ **Nettoyage de la tête d'impression**

À partir de l'ordinateur

→ **Nettoyage des têtes d'impression à partir de votre ordinateur**

Si le problème persiste après deux nettoyages de la tête d'impression :



### Etape 3

#### Nettoyez en profondeur la tête d'impression.

Depuis la machine

→ **Nettoyage en profondeur de la tête d'impression**

À partir de l'ordinateur

Une fois le nettoyage de la tête d'impression terminé, imprimez et examinez le motif de vérification des buses.





➔ [Nettoyage des têtes d'impression à partir de votre ordinateur](#)

### »» Remarque

- Si vous avez suivi la procédure jusqu'à l'étape 3 et que le problème persiste, mettez l'imprimante hors tension et effectuez de nouveau un nettoyage approfondi de la tête d'impression 24 heures plus tard.

Si le problème persiste, cela signifie que la tête d'impression est peut-être endommagée. Contactez le centre de service.

## **Lorsque les résultats d'impression sont inégaux, comme un problème d'alignement des lignes droites :**

### **Alignez la tête d'impression.**

Depuis la machine

➔ [Alignement de la tête d'impression](#)

À partir de l'ordinateur

➔ [Alignement de la tête d'impression à partir de votre ordinateur](#)

## Impression du motif de vérification des buses

Imprimez le motif de vérification des buses afin de déterminer si l'encre s'écoule correctement de la buse de tête d'impression.

→ Voir la vidéo

### »» Remarque

- Si le niveau d'encre est bas, le motif de vérification des buses ne s'imprimera pas correctement. Remplacez la cartouche d'encre dont le niveau d'encre est faible.  
→ [Remplacement d'une cartouche d'encre](#)

**Vous devez préparer : une feuille de papier ordinaire de format A4 ou Lettre**

1. Assurez-vous que la machine est sous tension.
2. Vérifiez qu'au moins une feuille de papier ordinaire de format A4 ou Lettre a été chargée dans la cassette (inférieure).
3. Ouvrez le bac de sortie papier.
  - (1) Ouvrez doucement le bac de sortie papier en tenant les deux côtés.  
L'extension du bac de sortie papier s'ouvre automatiquement quand le bac de sortie papier est ouvert.
  - (2) Déployez le support de sortie papier.

### »» Important

- Si le panneau interne est ouvert, fermez-le.

4. Imprimez le motif de vérification des buses.

(1) Faites défiler l'écran ACCUEIL, puis touchez  **Config..**

→ [Utilisation du panneau de contrôle](#)

L'écran Menu Configuration s'affiche.

(2) Touchez  **Entretien.**

L'écran **Entretien** s'affiche.

(3) Touchez **Impr. motif de vérif. des buses.**

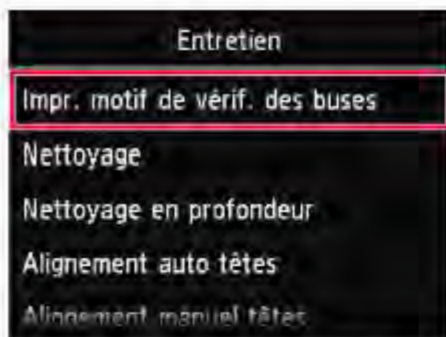

L'écran de confirmation s'affiche.

**(4) Touchez Oui.**

Le motif de vérification des buses s'imprime et deux fenêtres de confirmation du motif s'affichent sur l'écran tactile.

**5. Examinez le motif de vérification des buses.**

→ **Examen du motif de vérification des buses**



## Examen du motif de vérification des buses

Examinez le motif de vérification des buses et nettoyez la tête d'impression si cela est nécessaire.

1. Vérifiez qu'aucune ligne ne manque dans le motif (C) ou qu'il n'y a pas de rayure blanche horizontale (D).

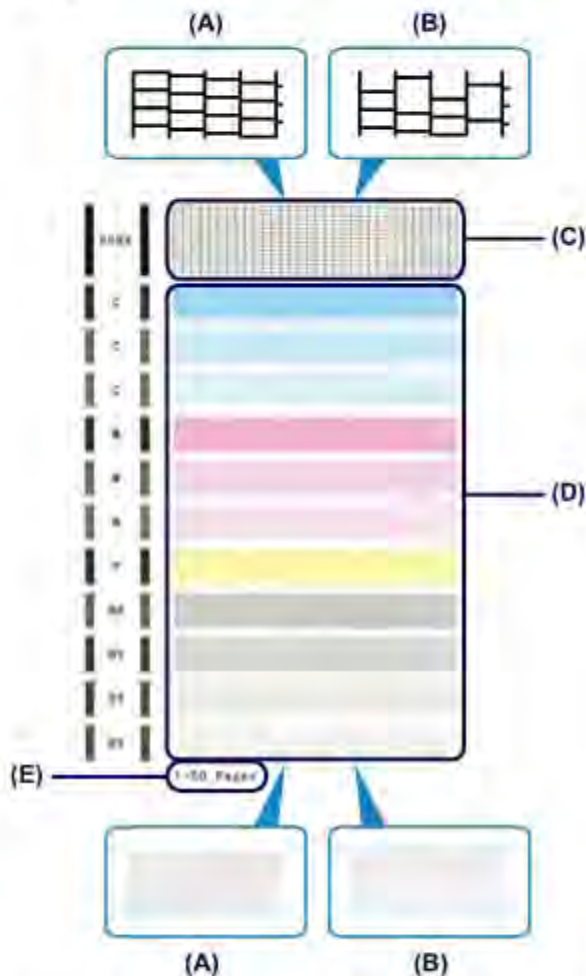

- (A) Aucune ligne ne manque, aucune rayure blanche n'apparaît
- (B) Des lignes manquent, des rayures blanches horizontales apparaissent
- (E) Nombre de feuilles imprimées à ce stade

2. Sur l'écran de confirmation, sélectionnez le motif le plus proche du motif de vérification des buses imprimé.



**Pour (A) (aucune ligne manquante ou aucune rayure blanche horizontale) dans les motifs (C) et (D) :**

**(1) Le nettoyage n'est pas obligatoire. Touchez **Tous A**.**

**(2) Validez le message et touchez **OK**.**

L'écran **Entretien** s'affiche de nouveau.

### »» Remarque

- Appuyez sur le bouton **ACCUEIL (HOME)** pour quitter le menu **Config.** et afficher l'écran **ACCUEIL**.

**Pour (B) (des lignes manquent ou des rayures blanches horizontales apparaissent) dans le motif (C) ou le motif (D), ou dans les deux motifs :**

**(1) Le nettoyage est obligatoire. Touchez **Egalement B**.**

L'écran de confirmation du nettoyage s'affiche.

**(2) Touchez **Oui**.**

La machine lance le nettoyage de la tête d'impression.

→ [Nettoyage de la tête d'impression](#)

### »» Remarque

- Le nombre total de feuilles imprimées jusque là est affiché par incréments de 50 feuilles lors de l'impression du motif de vérification des buses.

## Nettoyage de la tête d'impression

Nettoyez la tête d'impression si des lignes manquent ou si des rayures blanches horizontales apparaissent dans le motif de vérification des buses. Cette opération d'entretien débouche les buses et restaure l'état de la tête d'impression. Dans la mesure où le nettoyage de la tête d'impression consomme de l'encre, nettoyez la tête d'impression uniquement en cas de nécessité.

**Vous devez préparer : une feuille de papier ordinaire de format A4 ou Lettre**

1. Assurez-vous que la machine est sous tension.
2. Vérifiez qu'au moins une feuille de papier ordinaire de format A4 ou Lettre a été chargée dans la cassette (inférieure).
3. Ouvrez le bac de sortie papier.
  - (1) Ouvrez doucement le bac de sortie papier en tenant les deux côtés.  
L'extension du bac de sortie papier s'ouvre automatiquement quand le bac de sortie papier est ouvert.
  - (2) Déployez le support de sortie papier.

### **»» Important**

- Si le panneau Intèrme est ouvert, fermez-le.

4. Nettoyez la tête d'impression.

(1) Faites défiler l'écran ACCUEIL, puis touchez  **Config..**

→ Utilisation du panneau de contrôle

L'écran Menu Configuration s'affiche.

(2) Touchez  **Entretien.**

L'écran **Entretien** s'affiche.

(3) Touchez **Nettoyage.**



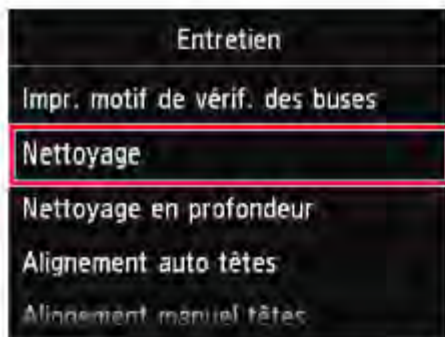

L'écran de confirmation s'affiche.

**(4) Touchez Oui.**

La machine lance le nettoyage de la tête d'impression.

N'effectuez aucune autre opération avant la fin du nettoyage de la tête d'impression par la machine. L'opération dure entre 2 et 3 minutes.

L'écran de confirmation d'impression du motif s'affiche.

**(5) Touchez Oui.**

Le motif de vérification des buses sera imprimé.

**5. Examinez le motif de vérification des buses.**

→ [Examen du motif de vérification des buses](#)

**»» Remarque**

- 
- Appuyez sur le bouton **ACCUEIL (HOME)** pour quitter le menu **Config.** et afficher l'écran **ACCUEIL**.
  - Si le problème persiste après deux nettoyages de la tête d'impression, effectuez un nettoyage en profondeur de la tête d'impression.
- [Nettoyage en profondeur de la tête d'impression](#)
-

## Nettoyage en profondeur de la tête d'impression

Si le nettoyage standard de la tête d'impression ne permet pas d'améliorer la qualité d'impression, procédez à un nettoyage en profondeur de la tête d'impression. Le nettoyage en profondeur de la tête d'impression requiert une plus grande quantité d'encre qu'un nettoyage normal de la tête d'impression : vous ne devez donc nettoyer la tête d'impression qu'en cas d'absolue nécessité.

**Vous devez préparer : une feuille de papier ordinaire de format A4 ou Lettre**

1. Assurez-vous que la machine est sous tension.
2. Vérifiez qu'au moins une feuille de papier ordinaire de format A4 ou Lettre a été chargée dans la cassette (inférieure).
3. Ouvrez le bac de sortie papier.
  - (1) Ouvrez doucement le bac de sortie papier en tenant les deux côtés.  
L'extension du bac de sortie papier s'ouvre automatiquement quand le bac de sortie papier est ouvert.
  - (2) Déployez le support de sortie papier.

### **»» Important**

- Si le panneau interne est ouvert, fermez-le.

4. Nettoyez en profondeur la tête d'impression.

(1) Faites défiler l'écran ACCUEIL, puis touchez  **Config..**

→ Utilisation du panneau de contrôle

L'écran Menu Configuration s'affiche.

(2) Touchez  **Entretien.**

L'écran **Entretien** s'affiche.

(3) Touchez **Nettoyage en profondeur.**

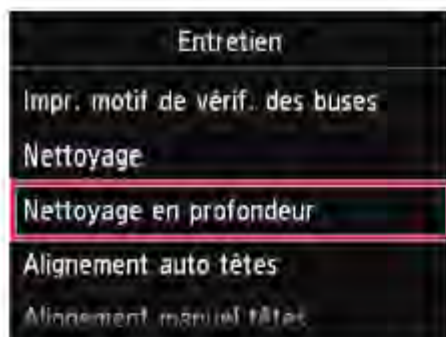

L'écran de confirmation s'affiche.

**(4) Touchez Oui.**

La machine commence le nettoyage en profondeur de la tête d'impression.

N'effectuez aucune autre opération avant la fin du nettoyage en profondeur par la machine de la tête d'impression. L'opération dure entre 2 et 3 minutes.

L'écran de confirmation d'impression du motif s'affiche.

**(5) Touchez Oui.**

Le motif de vérification des buses sera imprimé.

**(6) Lorsque le message de fin apparaît, touchez OK.**

L'écran **Entretien** s'affiche de nouveau.

**5. Examinez le motif de vérification des buses.**

→ **Examen du motif de vérification des buses**

Si une couleur particulière ne s'imprime pas correctement, remplacez la cartouche d'encre correspondante.

→ **Remplacement d'une cartouche d'encre**

Si le problème persiste, mettez la machine hors tension et nettoyez soigneusement la tête d'impression 24 heures plus tard.

Si le problème persiste, cela signifie que la tête d'impression est peut-être endommagée. Contactez le centre de service.

**»» Remarque**

- Appuyez sur le bouton **ACCUEIL (HOME)** pour quitter le menu **Config.** et afficher l'écran **ACCUEIL**.



## Alignement de la tête d'impression

Si des lignes droites imprimées sont mal alignées ou si les résultats de l'impression ne vous donnent pas satisfaction, vous devez régler la position de la tête d'impression.

### »» Remarque

- ▀ Si le niveau d'encre est bas, la feuille d'alignement de la tête d'impression ne s'imprimera pas correctement. Remplacez la cartouche d'encre dont le niveau d'encre est faible.
  - ⇒ [Remplacement d'une cartouche d'encre](#)
- ▀ Si la quantité de papier fourni (Papier Photo Mat MP-101) n'est pas suffisante ou si le papier Canon spécifié n'est pas immédiatement disponible, vous pouvez aligner manuellement la tête d'impression et utiliser du papier ordinaire.
  - Depuis la machine
    - ⇒ [Alignement manuel de la tête d'impression](#)
  - À partir de l'ordinateur
    - ⇒ [Alignement manuel de la tête d'impression à partir de votre ordinateur](#)
- ▀ Le motif d'alignement de la tête d'impression est imprimé en noir et bleu.

### **Vous devez préparer : une feuille de Papier Photo Mat MP-101 de format A4 ou Lettre**

1. Assurez-vous que la machine est sous tension.
2. Chargez une feuille du papier fourni ou de Papier Photo Mat MP-101 de format A4 ou Lettre dans la cassette (inférieure).

Chargez le papier AVEC LA FACE À IMPRIMER (FACE LA PLUS BLANCHE) VERS LE BAS, dans la cassette (inférieure).

### »» Important

- ▀ La cassette (supérieure) n'est pas disponible pour la procédure d'alignement des têtes d'impression. Veillez à charger du papier dans la cassette (inférieure).

### 3. Ouvrez le bac de sortie papier.

#### (1) Ouvrez doucement le bac de sortie papier en tenant les deux côtés.

L'extension du bac de sortie papier s'ouvre automatiquement quand le bac de sortie papier est ouvert.

#### (2) Déployez le support de sortie papier.

## »» Important

- Si le panneau interne est ouvert, fermez-le.

### 4. Ajustez automatiquement la position de la tête d'impression.

(1) Faites défiler l'écran ACCUEIL, puis touchez  **Config..**

→ Utilisation du panneau de contrôle

L'écran Menu Configuration s'affiche.

(2) Touchez  **Entretien.**

L'écran **Entretien** s'affiche.

(3) Touchez **Alignement auto têtes.**

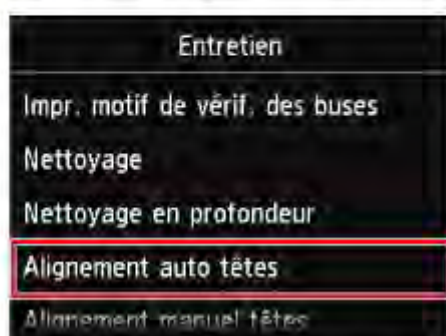

L'écran de confirmation s'affiche.

(4) Touchez **Oui.**

Le motif d'alignement de la tête d'impression est imprimé et la machine ajuste automatiquement la position de la tête d'impression.

L'opération dure entre 3 et 4 minutes.

## »» Important

- N'ouvrez pas le panneau de contrôle tant que l'impression est en cours.

## »» Remarque

- Si l'ajustement automatique de la tête d'impression n'a pas été réalisé correctement, le message d'erreur apparaît sur l'écran tactile.  
→ Un message s'affiche

(5) Lorsque le message de fin apparaît, touchez **OK.**

L'écran **Entretien** s'affiche de nouveau.

## »» Remarque

---

- Appuyez sur le bouton **ACCUEIL (HOME)** pour quitter le menu **Config.** et afficher l'écran **ACCUEIL**.
- Si, après le réglage de la tête d'impression de la manière décrite ci-dessus, les résultats d'impression ne vous donnent toujours pas satisfaction, alignez manuellement la tête d'impression.

Depuis la machine

⇒ [Alignement manuel de la tête d'impression](#)

À partir de l'ordinateur

⇒ [Alignement manuel de la tête d'impression à partir de votre ordinateur](#)

---



## Alignement manuel de la tête d'impression

Si des lignes droites sont mal alignées ou si les résultats de l'impression ne vous donnent pas satisfaction après avoir effectué le réglage automatique de la tête d'impression, réglez cette dernière manuellement.

### »» Remarque

- Pour plus d'informations sur le réglage automatique de la tête d'impression, reportez-vous à la section [Alignement de la tête d'impression](#).
- Le motif d'alignement de la tête d'impression est imprimé en noir et bleu.

**Vous devez préparer : trois feuilles de papier ordinaire de format A4 ou Lettre**

1. Assurez-vous que la machine est sous tension.
2. Vérifiez qu'au moins trois feuilles de papier ordinaire de format A4 ou Lettre ont été chargées dans la cassette (inférieure).
3. Ouvrez le bac de sortie papier.

(1) Ouvrez doucement le bac de sortie papier en tenant les deux côtés.

L'extension du bac de sortie papier s'ouvre automatiquement quand le bac de sortie papier est ouvert.

(2) Déployez le support de sortie papier.

### »» Important

- Si le panneau interne est ouvert, fermez-le.

4. Imprimez le motif d'alignement de la tête d'impression.

(1) Faites défiler l'écran ACCUEIL, puis touchez  **Config..**

→ Utilisation du panneau de contrôle

L'écran Menu Configuration s'affiche.

(2) Touchez  **Entretien.**

L'écran Entretien s'affiche.

(3) Touchez **Alignement manuel têtes.**



L'écran de confirmation s'affiche.

### »» Remarque

- ▀ Sélectionnez **Impr. valeur d'align. des têtes** pour imprimer et vérifier les valeurs d'ajustement actuelles de la tête d'impression.

#### (4) Touchez **Oui**.

Le motif d'alignement de la tête d'impression s'imprime.

### »» Important

- ▀ N'ouvrez pas le panneau de contrôle tant que l'impression est en cours.

(5) Lorsque le message « **Les motifs ont-ils été imprimés correctement ?** » s'affiche, vérifiez si le motif a été imprimé correctement, puis touchez **Oui**.

#### (6) Validez le message et touchez **Suivant**.

L'écran de saisie permettant d'entrer les valeurs d'ajustement de la position de la tête d'impression s'affiche.



5. Examinez le premier motif et ajustez la position de la tête d'impression.

(1) Touchez **A** pour vérifier les motifs imprimés et touchez le numéro du motif dans la colonne **A** qui présente les traînées verticales les moins visibles.

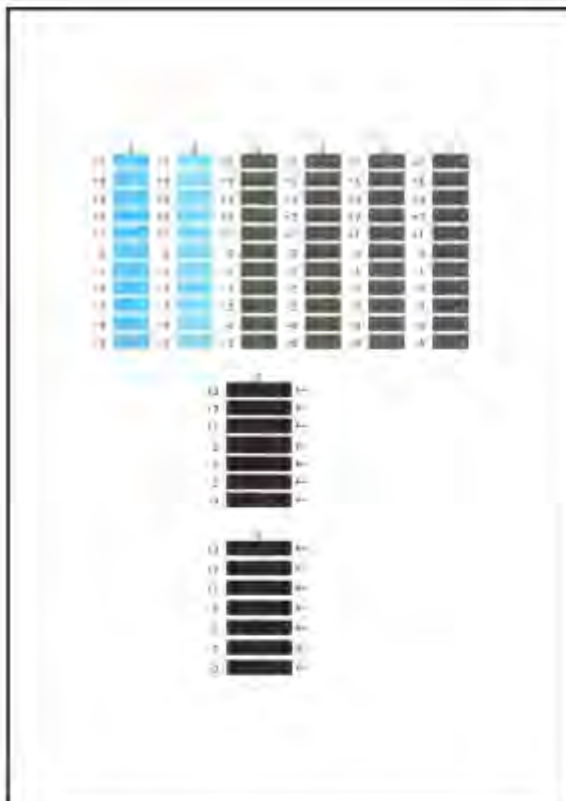

### »» Remarque

- Si vous avez des difficultés à choisir le meilleur motif, choisissez celui qui produit les traînées verticales les moins visibles.



(A)



(B)

(A) Traînées verticales les moins visibles

(B) Traînées verticales les plus visibles

**(2) Répétez la procédure jusqu'à ce que vous ayez fini de saisir le numéro de motif des colonnes B à H et touchez OK.**

Pour les colonnes G et H, sélectionnez le paramètre qui produit les traînées horizontales les moins visibles à l'endroit indiqué par une flèche.

### »» Remarque

- Si vous avez des difficultés à choisir le meilleur motif, sélectionnez celui qui produit les traînées horizontales les moins visibles.



(C)



(D)

(C) Traînées horizontales les moins visibles

(D) Traînées horizontales les plus visibles



**(3) Validez le message et touchez OK.**

Le second motif s'imprime.

**»» Important**

**• N'ouvrez pas le panneau de contrôle tant que l'impression est en cours.**

**6. Examinez le deuxième motif et ajustez la position de la tête d'impression.**

**(1) Touchez I pour vérifier les motifs imprimés et touchez le numéro du motif dans la colonne I qui présente les traînées verticales les moins visibles.**



**»» Remarque**

**• Si vous avez des difficultés à choisir le meilleur motif, choisissez celui qui produit les traînées verticales les moins visibles.**



(E)

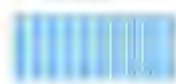

(F)

**(E) Traînées verticales les moins visibles**

**(F) Traînées verticales les plus visibles**

**(2) Répétez la procédure jusqu'à ce que vous ayez fini de saisir le numéro de motif des colonnes J à P et touchez OK.**

**(3) Validez le message et touchez OK.**

Le troisième motif s'imprime.

### »» Important

- N'ouvrez pas le panneau de contrôle tant que l'impression est en cours.

7. Examinez le troisième motif et ajustez la position de la tête d'impression.

(1) Touchez a pour vérifier les motifs imprimés et touchez le numéro du motif dans la colonne a qui présente les bandes horizontales les moins visibles.



### »» Remarque

- Si vous avez des difficultés à choisir le meilleur motif, sélectionnez celui qui produit les bandes horizontales les moins visibles.



(G)



(H)

(G) Bandes horizontales les moins visibles

(H) Bandes horizontales les plus visibles

(2) Répétez la procédure jusqu'à ce que vous ayez fini de saisir le numéro de motif des colonnes b à h et touchez OK.

Le réglage manuel de la position de la tête d'impression est terminé.

(3) Lorsque le message de fin apparaît, touchez OK.

L'écran **Entretien** s'affiche de nouveau.

### »» Remarque

- Appuyez sur le bouton **ACCUEIL (HOME)** pour quitter le menu **Config.** et afficher l'écran **ACCUEIL**.



## Réalisation de l'entretien depuis un ordinateur

- Nettoyage des têtes d'impression à partir de votre ordinateur
- Nettoyage des rouleaux d'entraînement du papier depuis votre ordinateur
- Alignement de la tête d'impression à partir de votre ordinateur
- Utiliser votre ordinateur pour imprimer un motif de vérification des buses
- Nettoyage de l'intérieur de la machine

# Nettoyage des têtes d'impression à partir de votre ordinateur

La fonction de nettoyage des têtes d'impression permet de déboucher les buses de tête d'impression obstruées. Procédez à un nettoyage des têtes d'impression si vous remarquez que l'encre pâlit à l'impression ou qu'une couleur n'est pas imprimée, même si le niveau d'encre dans l'imprimante est suffisant.

Pour effectuer le nettoyage de la tête d'impression, procédez comme suit :



## Nettoyage

1. Ouvrez la fenêtre de configuration du pilote d'imprimante.
2. Cliquez sur **Nettoyage** dans l'onglet **Entretien**.

Lorsque la boîte de dialogue **Nettoyage des têtes d'impression** s'ouvre, sélectionnez le groupe d'encre pour lequel le nettoyage doit être réalisé.

Cliquez sur **Éléments initiaux à vérifier** pour afficher les éléments à vérifier avant d'effectuer le nettoyage.

3. Procédez au nettoyage.

Vérifiez que la machine est sous tension et cliquez sur **Exécuter**.

Le nettoyage des têtes d'impression commence.

### **Important**

- Ne fermez pas le bac de sortie papier tant que le nettoyage n'est pas terminé.

4. Terminez le nettoyage.

Le message de confirmation apparaît et la boîte de dialogue **Vérification des buses** s'ouvre.

5. Vérifiez les résultats.

Pour vérifier si la qualité d'impression s'est améliorée, cliquez sur le bouton **Imprimer le motif de vérification**. Pour annuler la procédure de contrôle, cliquez sur **Annuler**.

Si un seul nettoyage ne suffit pas à résoudre le problème de la tête d'impression, renouvelez l'opération.

## » Important

- Le **Nettoyage** exige une faible quantité d'encre.

Le nettoyage fréquent de la tête d'impression épuise rapidement l'encre de votre imprimante. Ne procédez donc à leur nettoyage que lorsque cela est nécessaire.



### Nettoyage en profondeur

Le **Nettoyage en profondeur** est plus complet que le nettoyage. Procédez au nettoyage en profondeur lorsque deux tentatives de **Nettoyage** normal n'ont pas permis de résoudre le problème de la tête d'impression.

- Ouvrez la fenêtre de configuration du pilote d'imprimante.
- Cliquez sur **Nettoyage en profondeur** dans l'onglet **Entretien**.

Lorsque la boîte de dialogue **Nettoyage en profondeur** s'ouvre, sélectionnez le groupe d'encre pour lequel le nettoyage en profondeur doit être réalisé.

Cliquez sur **Éléments Initiaux à vérifier** pour afficher les éléments à vérifier avant d'effectuer le nettoyage en profondeur.

- Procédez au nettoyage en profondeur.

Vérifiez que la machine est sous tension et cliquez sur **Exécuter**.

Cliquez sur **OK** lorsque le message de confirmation s'affiche.

Le nettoyage en profondeur des têtes d'impression commence.

## » Important

- Ne fermez pas le bac de sortie papier tant que le nettoyage en profondeur n'est pas terminé.

- Terminez le nettoyage en profondeur.

Le message de confirmation apparaît et la boîte de dialogue **Vérification des buses** s'ouvre.

- Vérifiez les résultats.

Pour vérifier si la qualité d'impression s'est améliorée, cliquez sur le bouton **Imprimer le motif de vérification**. Pour annuler la procédure de contrôle, cliquez sur **Annuler**.



## »» Important

- Le **Nettoyage en profondeur** exige une quantité d'encre plus importante que le **Nettoyage**.

Le nettoyage fréquent de la tête d'impression épuise rapidement l'encre de votre imprimante. Ne procédez donc à leur nettoyage que lorsque cela est nécessaire.

## »» Remarque

- Si vous ne remarquez aucune amélioration après une opération de **Nettoyage en profondeur**, éteignez la machine, attendez 24 heures et recommencez le **Nettoyage en profondeur**. Si aucune amélioration n'est constatée, l'encre est probablement épuisée ou la tête d'impression est usée. Pour plus d'informations sur les mesures à prendre, reportez-vous à la section « L'encre ne s'écoule pas ».

## Rubrique connexe

- [Utiliser votre ordinateur pour imprimer un motif de vérification des buses](#)

## Nettoyage des rouleaux d'entraînement du papier depuis votre ordinateur

Nettoie les rouleaux d'entraînement du papier. Effectuez cette opération lorsque des particules de papier collées sur les rouleaux d'entraînement du papier empêchent une alimentation correcte du papier.

Pour effectuer le nettoyage des rouleaux d'entraînement, procédez comme suit :



### Nettoyage des cylindres

#### 1. Préparez la machine.

Retirez toutes les feuilles de papier de l'alimentation à partir de laquelle le chargement de papier ne s'est pas correctement déroulé.

#### 2. Ouvrez la fenêtre de configuration du pilote d'imprimante.

#### 3. Cliquez sur **Nettoyage des cylindres** dans l'onglet **Entretien**.

La boîte de dialogue **Nettoyage des cylindres** apparaît.

#### 4. Sélectionnez **Cassette (supérieure)** ou **Cassette (inférieure)**, et cliquez sur **OK**

Le message de confirmation apparaît.

#### 5. Lancez le nettoyage des rouleaux d'entraînement du papier.

Vérifiez que la machine est sous tension et cliquez sur **OK**.

Le nettoyage des rouleaux d'entraînement du papier commence.

#### 6. Terminez le nettoyage des rouleaux d'entraînement du papier.

- **Nettoyage des rouleaux d'entraînement de la cassette (supérieure)**

Coupez une feuille de papier ordinaire au format A4 ou Lettre en quatre, d'abord en deux verticalement, puis en deux horizontalement.

Après l'arrêt des rouleaux, suivez les instructions du message, insérez une feuille de papier ordinaire ou une feuille de nettoyage disponible dans le commerce dans le réceptacle avant. Cliquez sur **OK**.

- **Nettoyage des rouleaux d'entraînement de la cassette (inférieure)**

Après l'arrêt des rouleaux, suivez les instructions du message, insérez trois feuilles de papier ordinaire au format A4 ou Lettre dans la cassette (inférieure), puis cliquez sur **OK**.

Le papier est éjecté et le nettoyage des rouleaux d'entraînement est terminé.



## Alignement de la tête d'impression à partir de votre ordinateur

L'alignement des têtes d'impression corrige la position de montage de la tête d'impression et réduit les déviations de couleurs et de lignes.

Cette machine prend en charge deux méthodes d'alignement des têtes d'impression : l'alignement automatique et l'alignement manuel. En général, la machine est configurée pour l'alignement automatique des têtes d'impression.

Si les résultats d'impression ne sont pas satisfaisants après l'alignement automatique des têtes d'impression, [procédez à un alignement manuel de la tête](#).

Pour aligner automatiquement les têtes d'impression, procédez comme suit :

### »» Remarque

---

- Si le panneau interne est ouvert, fermez-le.
  - Le motif est imprimé uniquement en noir et bleu.
- 



### Alignement tête d'impression

1. Ouvrez la fenêtre de configuration du pilote d'imprimante.
2. Cliquez sur **Alignement tête d'impression** dans l'onglet **Entretien**.  
La boîte de dialogue **Démarrer l'alignement de la tête d'impression** apparaît.

3. Chargez le papier dans la machine.

Chargez une feuille de papier ordinaire au format A4 ou Lettre Papier Photo Mat (MP-101) dans la cassette (inférieure).

### »» Remarque

---

- Le type de support et le nombre de feuilles à utiliser sont différents si vous sélectionnez l'alignement manuel.
- 

4. Exécutez l'alignement des têtes.

Vérifiez que la machine est sous tension et cliquez sur **Aligner tête d'impression**. Suivez les instructions du message.

### »» Important

---

- N'ouvrez pas le panneau de contrôle tant que l'impression est en cours.
-

## »» Remarque

- N'effectuez aucune autre opération avant la fin de l'impression. L'impression dure environ 4 minutes.
- Pour imprimer et vérifier le paramètre actuel, ouvrez la boîte de dialogue **Démarrer l'alignement de la tête d'impression**, puis cliquez sur **Valeur d'alignement d'impression**.

## Alignement manuel de la tête d'impression à partir de votre ordinateur

L'alignement des têtes d'impression corrige la position de montage de la tête d'impression et réduit les déviations de couleurs et de lignes.

Cette machine prend en charge deux méthodes d'alignement des têtes d'impression : l'**alignement automatique** et l'alignement manuel. En général, la machine est configurée pour l'alignement automatique des têtes d'impression.

Si les résultats d'impression ne sont pas satisfaisants après l'alignement automatique des têtes d'impression, procédez à un alignement manuel de la tête.

Pour aligner manuellement les têtes d'impression, procédez comme suit :

### »» Remarque

---

- Si le panneau interne est ouvert, fermez-le.
  - Le motif est imprimé uniquement en noir et bleu.
- 



### Alignement tête d'impression

1. Ouvrez la fenêtre de configuration du pilote d'imprimante.
2. Cliquez sur **Paramètres personnalisés** dans l'onglet **Entretien**.

La boîte de dialogue **Paramètres personnalisés** apparaît.

### »» Remarque

---

- Si la machine est hors tension ou si la communication entre la machine et l'ordinateur est désactivée, un message d'erreur peut apparaître indiquant que l'ordinateur ne peut pas obtenir l'état de la machine.  
Dans ce cas, cliquez sur **OK** pour afficher les derniers paramètres définis sur votre ordinateur.
- 

3. Activez le mode d'alignement manuel.  
Activez la case à cocher **Aligner les têtes manuellement**.
4. Appliquez les paramètres.  
Cliquez sur **OK**, puis sur **OK** lorsque le message de confirmation apparaît.
5. Cliquez sur **Alignement tête d'impression** dans l'onglet **Entretien**.



La boîte de dialogue Démarrer l'alignement de la tête d'impression apparaît.

## 6. Chargez le papier dans la machine.

Chargez trois feuilles de papier ordinaire au format A4 ou Lettre dans la cassette (inférieure).

## 7. Exécutez l'alignement des têtes.

Vérifiez que la machine est sous tension et cliquez sur **Aligner tête d'impression**. Suivez les instructions du message.

### »» Important

- N'ouvrez pas le panneau de contrôle tant que l'impression est en cours.

## 8. Vérifiez les motifs imprimés

Entrez les numéros de motif comportant le moins de rayures dans les champs correspondants.

Même si vous cliquez sur les motifs ayant le moins de rayures dans la fenêtre d'aperçu, leurs numéros seront entrés automatiquement dans les champs associés.



Lorsque toutes les valeurs requises sont saisies, cliquez sur **OK**.

### »» Remarque

- Si vous avez des difficultés à choisir le meilleur motif, choisissez celui qui produit les traînées verticales les moins visibles.



(A)



(B)

(A) Traînées verticales les moins visibles

**(B) Traînées verticales les plus visibles**

- Si vous avez des difficultés à choisir le meilleur motif, sélectionnez celui qui produit les traînées horizontales les moins visibles.



(A)



(B)

**(A) Traînées horizontales les moins visibles**

**(B) Traînées horizontales les plus visibles**

**9. Validez le message affiché et cliquez sur OK**

Le second motif s'imprime.

**»» Important**

- N'ouvrez pas le panneau de contrôle tant que l'impression est en cours.

**10. Vérifiez les motifs imprimés**

Entrez les numéros de motif comportant les bandes horizontales les moins visibles les champs correspondants.

Même si vous cliquez sur les motifs ayant les rayures horizontales les moins visibles dans la fenêtre d'aperçu, leurs numéros seront entrés automatiquement dans les champs associés.



Lorsque toutes les valeurs requises sont saisies, cliquez sur **OK**.

**»» Remarque**

- Si vous avez des difficultés à choisir le meilleur motif, choisissez celui qui produit les traînées verticales les moins visibles.



(A)



(B)

(A) Traînées verticales les moins visibles

(B) Traînées verticales les plus visibles

## 11. Validez le message affiché et cliquez sur **OK**

Le troisième motif s'imprime.

### »» Important

- N'ouvrez pas le panneau de contrôle tant que l'impression est en cours.

## 12. Vérifiez les motifs imprimés

Entrez les numéros de motif comportant les bandes horizontales les moins visibles dans les champs correspondants.

Même si vous cliquez sur les motifs ayant les rayures horizontales les moins visibles dans la fenêtre d'aperçu, leurs numéros seront entrés automatiquement dans les champs associés.

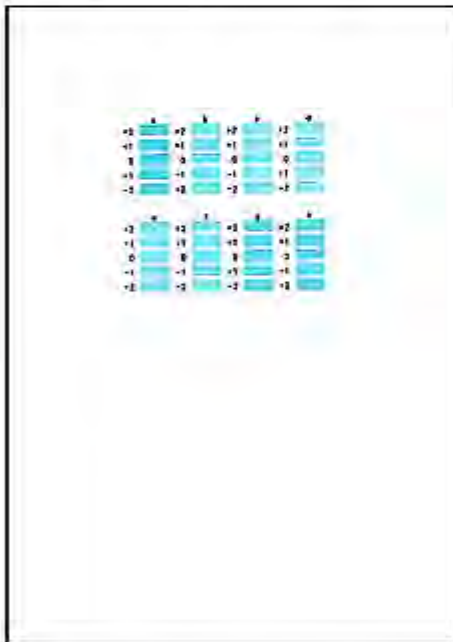

Lorsque toutes les valeurs requises sont saisies, cliquez sur **OK**.

### »» Remarque

- Si vous avez des difficultés à choisir le meilleur motif, sélectionnez celui qui produit les bandes horizontales les moins visibles.



(A)



(B)

(A) Bandes horizontales les moins visibles



»» Remarque

---

- Pour imprimer et vérifier le paramètre actuel, ouvrez la boîte de dialogue **Démarrer l'alignement de la tête d'impression**, puis cliquez sur **Valeur d'alignement d'impression**.
-

## Utiliser votre ordinateur pour imprimer un motif de vérification des buses

La fonction de vérification des buses permet de savoir si la tête d'impression fonctionne correctement en imprimant un motif de vérification. Imprimez un motif lorsque l'encre pâlit à l'impression ou qu'une couleur n'est pas imprimée.

Pour imprimer un motif de vérification des buses, procédez comme suit :



### Vérification des buses

1. Ouvrez la fenêtre de configuration du pilote d'imprimante.

2. Cliquez sur **Vérification des buses** dans l'onglet **Entretien**.

La boîte de dialogue **Vérification des buses** apparaît.

Cliquez sur le bouton **Éléments initiaux à vérifier** pour afficher la liste des points à contrôler avant d'imprimer le motif de vérification.

3. Chargez le papier dans la machine.

Chargez une feuille de papier ordinaire au format A4 ou Lettre dans la cassette (inférieure).

4. Imprimez un motif de vérification des buses.

Vérifiez que la machine est sous tension et cliquez sur **Imprimer le motif de vérification**.

L'impression du motif de vérification des buses commence.

Cliquez sur **OK** lorsque le message de confirmation s'affiche.

La boîte de dialogue **Vérification de motif** apparaît.

5. Vérifiez le résultat de l'impression.

Vérifiez le résultat de l'impression. Lorsque le résultat de l'impression est normal, cliquez sur **Quitter**.

Si le résultat de l'impression est taché ou incomplet, cliquez sur **Nettoyage** pour nettoyer la tête d'impression.

### Rubrique connexe

- [Nettoyage des têtes d'impression à partir de votre ordinateur](#)

## Nettoyage de l'intérieur de la machine

Pour éviter les salissures au verso des feuilles, nettoyez la platine inférieure avant de procéder à l'impression recto/verso.

Effectuez également le nettoyage de la platine inférieure si des traces provoquées par autre chose que des données à imprimer apparaissent sur la page imprimée.

Pour effectuer le nettoyage de la platine inférieure, procédez comme suit :



### Nettoyage de la platine inférieure

1. Ouvrez la fenêtre de configuration du pilote d'imprimante.
2. Cliquez sur **Nettoyage de la platine inférieure** dans l'onglet **Entretien**.  
La boîte de dialogue **Nettoyage de la platine inférieure** s'ouvre.
3. **Chargez le papier** dans la machine  
Comme indiqué dans la boîte de dialogue, pliez la feuille de papier ordinaire au format A4 ou Lettre en deux sur la longueur, puis dépliez-la.  
Pliez un côté de la feuille sur l'autre moitié, en alignant le bord au centre du pli, puis dépliez la feuille.  
Orientez les arêtes du pli vers le haut, puis chargez la feuille dans la cassette (inférieure), de façon à ce que le bord de la moitié non pliée ne se présente pas directement face à vous.
4. Effectuez le nettoyage de la platine inférieure.  
Vérifiez que la machine est sous tension et cliquez sur **Exécuter**.  
Le nettoyage de la platine inférieure commence.



## Nettoyage de la machine

- Nettoyage de l'extérieur de la machine
- Nettoyage de la vitre d'exposition et du couvercle du scanner
- Nettoyage du rouleau d'entraînement du papier
- Nettoyage de l'intérieur de la machine (nettoyage de la platine inférieure)
- Nettoyage des parties saillantes à l'intérieur de la machine
- Nettoyage de la zone de contact de la cassette

## Nettoyage de l'extérieur de la machine

Utilisez un chiffon doux et sec tel qu'un tissu servant à nettoyer les lunettes et retirez délicatement la poussière présente sur la surface de l'imprimante. Si nécessaire, défroissez le tissu avant de procéder au nettoyage.

### »» Important

- Veillez à mettre la machine hors tension et à débrancher le cordon d'alimentation avant de procéder au nettoyage.
- Lors du nettoyage, n'utilisez pas de mouchoirs ou serviettes en papier, de tissus rugueux ou de matières similaires pour ne pas rayer la surface. Des particules de mouchoirs ou de serviettes en papier risquent de se déposer à l'intérieur de la machine et de provoquer des problèmes (blocage de la tête d'impression ou mauvaise qualité d'impression, par exemple). Veillez à utiliser un chiffon doux et sec.
- N'utilisez jamais de liquides volatils, tels que des diluants, du benzène, de l'acétone ou tout autre détergent chimique pour nettoyer la machine, car ils pourraient provoquer un dysfonctionnement ou endommager la surface de la machine.
- Utilisez un chiffon doux imprégné d'eau et bien essoré pour éliminer les taches du panneau de contrôle. N'éteignez pas la machine tant que la surface du panneau de contrôle n'est pas totalement sèche.

## Nettoyage de la vitre d'exposition et du couvercle du scanner

### »» Important

- Veillez à mettre la machine hors tension et à débrancher le cordon d'alimentation avant de procéder au nettoyage.
- Lors du nettoyage, n'utilisez pas de mouchoirs ou serviettes en papier, de tissus rugueux ou de matières similaires pour ne pas rayer la surface. Des particules de mouchoirs ou de serviettes en papier risquent de se déposer à l'intérieur de la machine et de provoquer des problèmes (blocage de la tête d'impression ou mauvaise qualité d'impression, par exemple). Veillez à utiliser un chiffon doux et sec.
- N'utilisez jamais de liquides volatils, tels que des diluants, du benzène, de l'acétone ou tout autre détergent chimique pour nettoyer la machine, car ils pourraient provoquer un dysfonctionnement ou endommager la surface de la machine.

À l'aide d'un tissu doux, propre, sec et non pelucheux, essuyez délicatement la vitre d'exposition (A) et la face intérieure du couvercle du scanner (revêtement blanc) (B). Prenez soin de ne pas laisser de résidus, en particulier sur la vitre.



### »» Important

- La face intérieure du couvercle du scanner (revêtement blanc) (B) étant fragile, essuyez-la délicatement.



## Nettoyage du rouleau d'entraînement du papier

Si le rouleau d'entraînement du papier est sale ou si des particules de papier s'y sont déposées, l'alimentation papier risque de ne pas s'effectuer correctement.

Dans ce cas, nettoyez le rouleau d'entraînement du papier. Dans la mesure où ce nettoyage use le rouleau d'entraînement du papier, n'effectuez cette opération qu'en cas de nécessité.

### Vous devez préparer

**Pour la cassette (supérieure) : une seule feuille ordinaire de papier A4 ou Lettre (à couper avant utilisation)**

**Pour la cassette (inférieure) : trois feuilles de papier ordinaire A4 ou Lettre**

1. Assurez-vous que la machine est sous tension.
2. Sélectionnez **Nettoyage des rouleaux**.

(1) Faites défiler l'écran ACCUEIL, puis touchez  **Config..**

→ Utilisation du panneau de contrôle

L'écran Menu Configuration s'affiche.

(2) Touchez  **Entretien.**

L'écran **Entretien** s'affiche.

(3) Touchez **Nettoyage des rouleaux**.

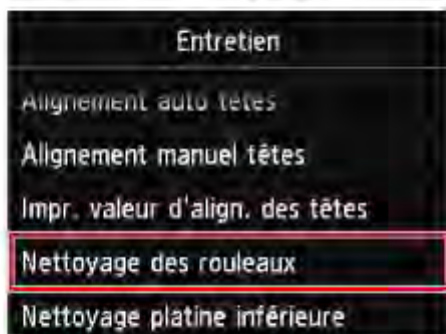

L'écran de confirmation s'affiche.

(4) Touchez **Oui**.

(5) Touchez la source de papier à nettoyer (**Cassette (haut)** ou **Cassette (bas)**).

### 3. Nettoyez le rouleau d'entraînement du papier sans papier.

(1) Suivez les instructions du message pour retirer le papier de l'alimentation papier sélectionnée au point (5) de l'étape 2.

(2) Touchez **OK**.

Le rouleau d'entraînement du papier tourne pendant le nettoyage.

### 4. Nettoyez le rouleau d'entraînement du papier avec du papier.

(1) Vérifiez que le rouleau d'entraînement du papier a cessé de tourner, puis suivez les instructions du message pour charger le papier ordinaire dans l'alimentation papier sélectionnée au point (5) de l'étape 2.

#### Chargement du papier dans la cassette (supérieure) :

Coupez une feuille de papier ordinaire au format A4 ou Lettre en quatre morceaux.

Chargez-les dans la cassette (supérieure) avec les bords haut et bas (A) orientés vers l'arrière de la cassette (supérieure).

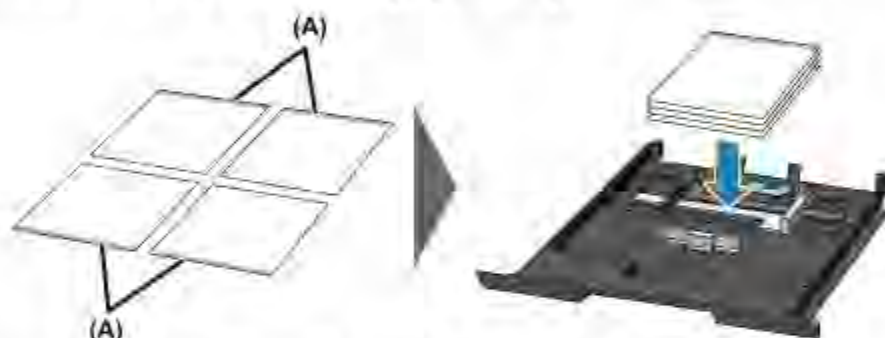

#### Chargement du papier dans la cassette (inférieure) :

Chargez trois feuilles de papier ordinaire au format A4 ou Lettre dans la cassette (inférieure).

(2) Ouvrez doucement le bac de sortie papier en tenant les deux côtés.

L'extension du bac de sortie papier s'ouvre automatiquement quand le bac de sortie papier est ouvert.

(3) Déployez le support de sortie papier.

#### **Important**

- Si le panneau interne est ouvert, fermez-le.

(4) Touchez **OK**.

La machine commence le nettoyage. Le papier est éjecté une fois le nettoyage terminé.

(5) Lorsque le message de fin apparaît, touchez **OK**.

L'écran **Entretien** s'affiche de nouveau.

### »» Remarque

- Appuyez sur le bouton **ACCUEIL (HOME)** pour quitter le menu **Config.** et afficher l'écran **ACCUEIL**.

Si le problème persiste après le nettoyage du rouleau d'entraînement du papier, contactez le centre de service.



## Nettoyage de l'intérieur de la machine (nettoyage de la platine inférieure)

Nettoyez les taches à l'intérieur de la machine. Lorsque l'intérieur de la machine s'encrasse, le support d'impression peut lui aussi s'encrasser. Nous vous conseillons dès lors de l'entretenir régulièrement.

**Vous devez préparer : une feuille de papier ordinaire de format A4 ou Lettre\***

\* Veillez à utiliser une nouvelle feuille de papier.

1. Assurez-vous que la machine est sous tension.

2. Nettoyez l'intérieur de la machine.

(1) Faites défiler l'écran ACCUEIL, puis touchez  **Config..**

→ Utilisation du panneau de contrôle

L'écran Menu Configuration s'affiche.

(2) Touchez  **Entretien.**

L'écran Entretien s'affiche.

(3) Touchez **Nettoyage platine inférieure.**

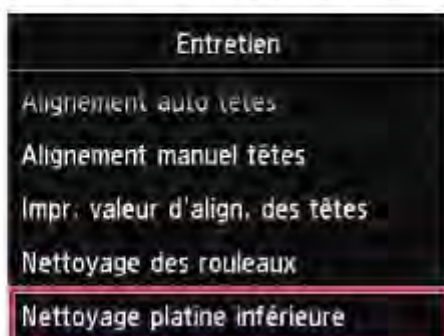

L'écran de confirmation s'affiche.

(4) Touchez **Oui.**

(5) Retirez le papier présent dans la cassette (inférieure) en suivant les instructions affichées à l'écran et touchez **OK.**

(6) Pliez une simple feuille de papier ordinaire au format A4 ou Lettre en deux parties égales, dans le sens de la largeur, puis dépliez-la.

- (7) Pliez un côté de la feuille ouverte sur l'autre moitié, en alignant le bord au centre du pli, dépliez la feuille, puis touchez **OK**.

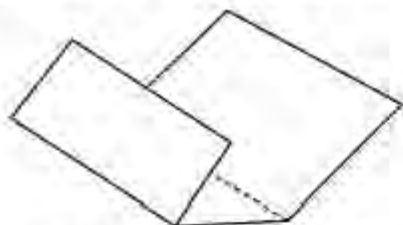

- (8) Chargez uniquement cette feuille de papier dans la cassette (inférieure), de façon à ce que les arrêtes du pli soient orientées vers le haut et que le bord de la moitié non plié soit orienté à l'envers.



- (9) Ouvrez doucement le bac de sortie papier en tenant les deux côtés.  
L'extension du bac de sortie papier s'ouvre automatiquement quand le bac de sortie papier est ouvert.
- (10) Déployez le support de sortie papier.

**»» Important**

- Si le panneau interne est ouvert, fermez-le.

- (11) Touchez **OK**.

Le papier nettoie l'intérieur de la machine durant son trajet dans la machine.  
Vérifiez les parties pliées du papier éjecté. Si elles sont tachées d'encre, recommencez le nettoyage de la platine inférieure.

- (12) Lorsque le message de fin apparaît, touchez **OK**.

L'écran **Entretien** s'affiche de nouveau.

Si le problème persiste après un second nettoyage, il se peut que les parties saillantes à l'intérieur de la machine soient encrassées. Dans ce cas, nettoyez-les conformément aux instructions.

## → Nettoyage des parties saillantes à l'intérieur de la machine

### »» Remarque

---

- Appuyez sur le bouton **ACCUEIL (HOME)** pour quitter le menu **Config.** et afficher l'écran **ACCUEIL**.
  - Lorsque vous procédez à un nouveau nettoyage de la platine inférieure, veillez à utiliser une nouvelle feuille de papier.
-



## Nettoyage des parties saillantes à l'intérieur de la machine

### »» Important

- Veillez à mettre la machine hors tension et à débrancher le cordon d'alimentation avant de procéder au nettoyage.

### Vous devez préparer : un coton-tige

Si les parties saillantes à l'intérieur de la machine sont encrassées, essuyez-les avec un coton-tige ou un objet similaire.



## Nettoyage de la zone de contact de la cassette

Si la zone de contact de la cassette est encrassée, plusieurs feuilles de papier peuvent être éjectées. Procédez comme suit pour nettoyer la zone de contact de la cassette.

### Vous devez préparer : un coton-tige

1. Retirez la cassette (supérieure) ou cassette (inférieure) de la machine, puis enlevez le papier.
2. Nettoyez la zone de contact (A) à l'aide d'un coton-tige humide.

#### »» Important

- Après avoir nettoyé la zone de contact encrassée, séchez-la soigneusement.

#### Pour la cassette (supérieure) :

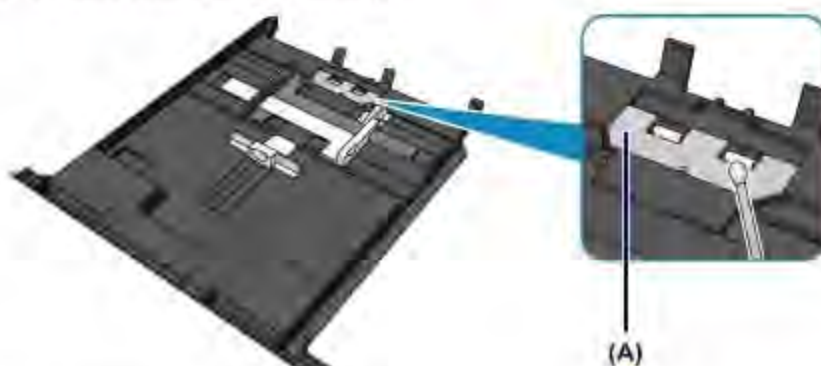

#### Pour la cassette (inférieure) :

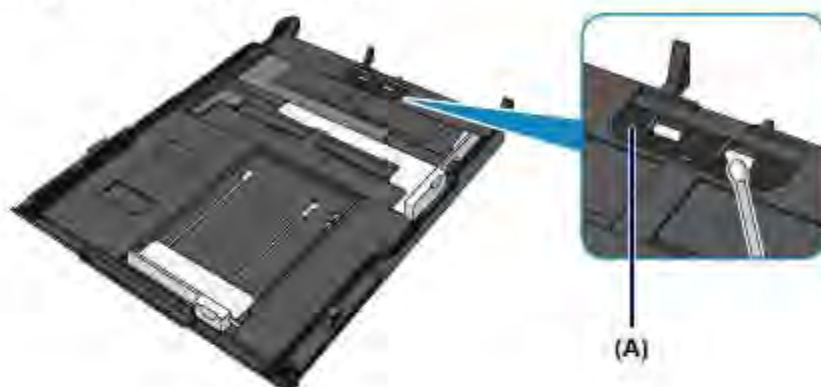

Si le problème persiste, contactez le centre de service.

## Modification des paramètres de la machine

- ⇒ [Modification des paramètres de la machine depuis votre ordinateur](#)
- ⇒ [Modification des paramètres de la machine via le panneau de contrôle](#)
- ⇒ [Définition de l'emplacement de carte comme lecteur de carte mémoire de l'ordinateur](#)



## Modification des paramètres de la machine depuis votre ordinateur

- ⇒ [Changement des options d'impression](#)
- ⇒ [Enregistrement d'un profil d'impression fréquemment utilisé](#)
- ⇒ [Gestion de l'alimentation de la machine](#)
- ⇒ [Réduction du bruit de la machine](#)
- ⇒ [Modification du mode de fonctionnement de la machine](#)

# Changement des options d'impression

Vous pouvez modifier les paramètres détaillés du pilote pour les données d'impression transmises à partir d'un programme.

Spécifiez cette option si vous êtes confronté à des défauts d'impression tels que des images tronquées.

Pour modifier les options d'impression, procédez comme suit :

1. Ouvrez la fenêtre de configuration du pilote d'imprimante.
2. Cliquez sur **Options d'impression...** dans l'onglet **Configuration de la page**.

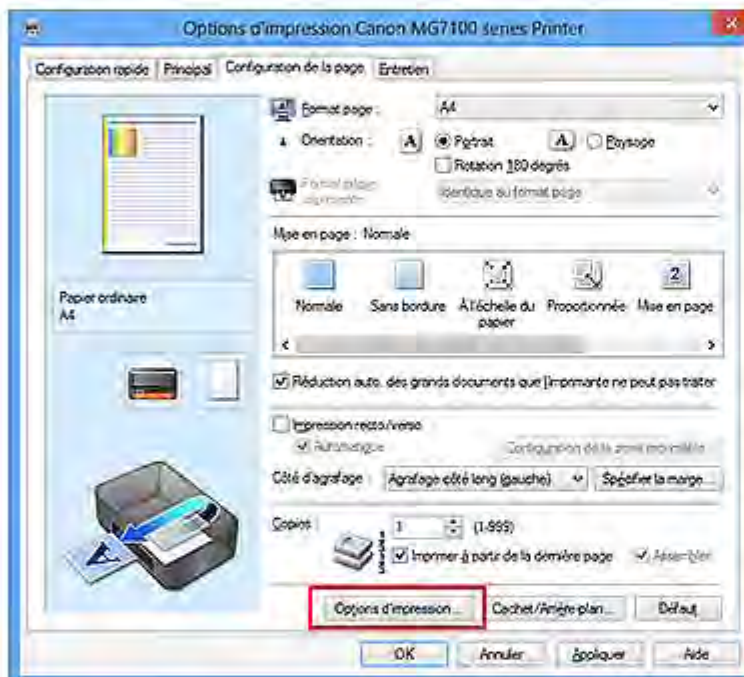

La boîte de dialogue **Options d'impression** apparaît.



## »»» Remarque

- Lorsque vous utilisez le pilote d'imprimante XPS, les fonctions disponibles sont différentes.

### 3. Modifiez les paramètres individuels.

Si nécessaire, modifiez le paramètre de chaque élément, puis cliquez sur **OK**.

L'onglet **Configuration de la page** réapparaît.



## Enregistrement d'un profil d'impression fréquemment utilisé

Vous pouvez enregistrer le profil d'impression fréquemment utilisé dans les **Paramètres courants** de l'onglet **Configuration rapide**. Les profils d'impression que vous ne souhaitez pas conserver peuvent être supprimés à tout moment.

Pour enregistrer un profil d'impression, procédez comme suit :

### Enregistrement d'un profil d'impression

1. Ouvrez la fenêtre de configuration du pilote d'imprimante.
2. Définissez les éléments nécessaires.

Dans les **Paramètres courants** de l'onglet **Configuration rapide**, sélectionnez le profil d'impression à utiliser et modifiez les paramètres d'après les **Fonctionnalités supplémentaires**, le cas échéant.

Vous pouvez également enregistrer les éléments requis dans les onglets **Principal** et **Configuration de la page**.

3. Cliquez sur **Enregistrer...**

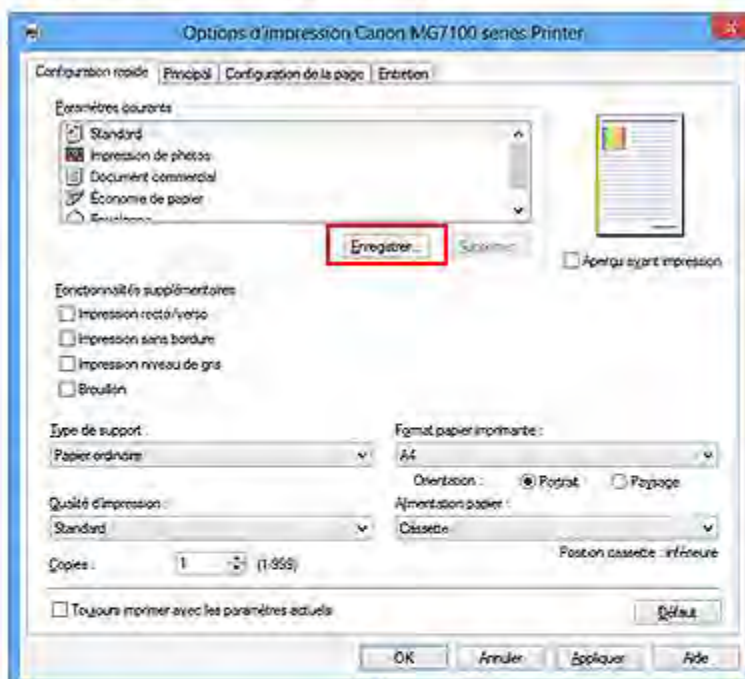

La boîte de dialogue **Enregistrer les paramètres courants** s'ouvre.



#### 4. Enregistrez les paramètres.

Saisissez un nom dans le champ **Nom**. Si nécessaire, cliquez sur **Options...**, définissez les éléments, puis cliquez sur **OK**.

Dans la boîte de dialogue **Enregistrer les paramètres courants**, cliquez sur **OK** pour sauvegarder les paramètres d'impression et revenir à l'onglet **Configuration rapide**.

Le nom et l'icône sont affichés dans **Paramètres courants**.

#### »» Important

- Pour enregistrer le format et l'orientation de la page, ainsi que le nombre de copies défini pour chaque feuille, cliquez sur **Options...** et cochez les options requises.

#### »» Remarque

- Lorsque vous réinstallez le pilote d'imprimante ou si vous procédez à sa mise à niveau, les paramètres d'impression enregistrés sont supprimés des **Paramètres courants**.  
Les paramètres d'impression enregistrés ne peuvent pas être enregistrés et conservés. Si un profil est supprimé, réenregistrez les paramètres d'impression.

### Suppression des profils d'impression inutiles

#### 1. Sélectionnez le profil d'impression à supprimer.

Sélectionnez le profil d'impression à supprimer dans la liste **Paramètres courants** de l'onglet **Configuration rapide**.

#### 2. Supprimez le profil d'impression.

Cliquez sur **Supprimer**. Cliquez sur **OK** lorsque le message de confirmation apparaît.

Le profil d'impression sélectionné est supprimé de la liste **Paramètres courants**.

#### »» Remarque

- Les profils d'impression enregistrés dans les paramètres initiaux ne peuvent pas être supprimés.



## Gestion de l'alimentation de la machine

Cette fonction permet de gérer l'alimentation de la machine à partir du pilote d'imprimante.

Pour gérer l'alimentation de la machine, procédez comme suit :



### Alim. désactivée

La fonction **Alim. désactivée** met la machine hors tension. Lorsque vous utilisez cette fonction, vous ne pouvez pas mettre la machine sous tension à partir du pilote d'imprimante.

1. Ouvrez la fenêtre de configuration du pilote d'imprimante.

2. Désactivez l'alimentation.

Cliquez sur **Alim. désactivée** dans l'onglet **Entretien**. Cliquez sur **OK** lorsque le message de confirmation apparaît.

L'alimentation de la machine est coupée et l'onglet **Entretien** apparaît de nouveau.



### Alim. auto

**Alim. auto** permet de paramétrer les fonctions **Alim. auto activée** et **Alim. auto désactivée**.

La fonction **Alim. auto activée** met automatiquement sous tension la machine en cas de réception de données.

La fonction **Alim. auto désactivée** met automatiquement hors tension la machine lorsqu'aucune opération n'est transmise par le pilote d'imprimante ou la machine pendant une période définie.

1. Ouvrez la fenêtre de configuration du pilote d'imprimante.

2. Vérifiez que la machine est sous tension et cliquez sur **Alim. auto** dans l'onglet **Entretien**.

La boîte de dialogue **Paramètres d'alimentation automatique** apparaît.

### »» Remarque

- Si la machine est hors tension ou si la communication entre la machine et l'ordinateur est désactivée, un message d'erreur peut apparaître indiquant que l'ordinateur ne peut pas obtenir l'état de la machine.



Dans ce cas, cliquez sur **OK** pour afficher les derniers paramètres définis sur votre ordinateur.

---

### 3. Si nécessaire, effectuez les réglages suivants :

#### **Alim. auto activée**

Lorsque vous sélectionnez **Activer** dans la liste, la machine est mise sous tension dès la réception des données d'impression.

#### **Alim. auto désactivée**

Définissez la période à partir de la liste. Si la période s'écoule sans qu'aucune opération ne soit transmise par le pilote d'imprimante ou la machine, la machine est automatiquement mise hors tension.

### 4. Appliquez les paramètres.

Cliquez sur **OK**. Cliquez sur **OK** lorsque le message de confirmation apparaît. L'onglet **Entretien** réapparaît.

La fonction Alim. auto activée/désactivée est alors activée. Pour désactiver cette fonction, sélectionnez **Désactiver** dans la liste selon la même procédure.

### »» Remarque

---

- Lorsque la machine est mise hors tension, le message d'état de l'imprimante varie selon le paramètre **Alim. auto activée**.

Lorsque vous sélectionnez **Activer**, le message « L'imprimante est mise en veille » s'affiche. Lorsque vous sélectionnez **Désactiver**, le message « L'imprimante est hors ligne » s'affiche.

---

### »» Important

---

- Si vous connectez cette machine à un réseau et l'utilisez, vous pouvez sélectionner l'option **Alim. auto désactivée**, mais l'alimentation ne sera pas désactivée automatiquement.
-

## Réduction du bruit de la machine

Le mode silencieux permet de réduire le bruit de fonctionnement de cette machine.

Sélectionnez cette fonction lorsque vous souhaitez réduire le bruit de fonctionnement de l'imprimante, par exemple, pendant la nuit.

L'utilisation de cette fonction peut ralentir la vitesse d'impression.

Pour utiliser le mode silencieux, procédez comme suit :



### Paramètres silencieux

1. Ouvrez la fenêtre de configuration du pilote d'imprimante.
2. Cliquez sur **Paramètres silencieux** dans l'onglet **Entretien**.

La boîte de dialogue **Paramètres silencieux** s'ouvre.

#### »» Remarque

- Si la machine est hors tension ou si la communication entre la machine et l'ordinateur est désactivée, un message d'erreur peut apparaître indiquant que l'ordinateur ne peut pas obtenir l'état de la machine.

3. Activez le mode silencieux.

Si nécessaire, choisissez l'une des options suivantes :

#### **Désactiver le mode silencieux**

Sélectionnez cette option pour utiliser la machine avec un bruit de fonctionnement normal.

#### **Toujours activer le mode silencieux**

Sélectionnez cette option pour réduire le bruit de fonctionnement de la machine.

#### **Activer le mode silencieux pendant des heures spécifiées**

Sélectionnez cette option pour réduire le bruit de fonctionnement de la machine pendant une durée spécifiée.

Définissez les paramètres **Heure de début** et **Heure de fin** de la période d'activation du mode silencieux. Si les deux paramètres correspondent à la même heure, le mode silencieux ne fonctionne pas.

## »» Important

- Vous pouvez définir le mode silencieux à partir du panneau de contrôle de la machine, du pilote de l'imprimante ou de ScanGear (pilote du scanner). Quelle que soit la solution choisie pour définir le mode silencieux, celui-ci s'applique lorsque vous effectuez des opérations à partir du panneau de contrôle de la machine ou lors des procédures d'impression et de numérisation depuis l'ordinateur.
- Si vous spécifiez une durée pour **Activer le mode silencieux pendant des heures spécifiées**, le mode silencieux n'est pas appliqué aux opérations (copie, impression directe, etc.) exécutées directement à partir de la machine.

### 4. Appliquez les paramètres.

Vérifiez que la machine est sous tension et cliquez sur **OK**.

Cliquez sur **OK** lorsque le message de confirmation s'affiche.

Les paramètres sont désormais activés.

## »» Remarque

- Les effets du mode silencieux peuvent être moindres, en fonction des paramètres de qualité d'impression.



# Modification du mode de fonctionnement de la machine

Si nécessaire, choisissez un autre mode de fonctionnement de la machine parmi ceux disponibles.

Pour configurer des **Paramètres personnalisés**, procédez comme suit :



## Paramètres personnalisés

1. Ouvrez la fenêtre de configuration du pilote d'imprimante.
2. Vérifiez que la machine est sous tension et cliquez sur **Paramètres personnalisés** dans l'onglet **Entretien**.

La boîte de dialogue **Paramètres personnalisés** apparaît.

### »» Remarque

- Si la machine est hors tension ou si la communication entre la machine et l'ordinateur est désactivée, un message d'erreur peut apparaître indiquant que l'ordinateur ne peut pas obtenir l'état de la machine.  
Dans ce cas, cliquez sur **OK** pour afficher les derniers paramètres définis sur votre ordinateur.

3. Si nécessaire, effectuez les réglages suivants :

#### Détecte un disque imprimable dans le bac disque

Détecte si un disque imprimable est chargé dans le bac disque pendant l'impression de l'étiquette de disque et affiche un message si tel n'est pas le cas.

Activez cette case si vous souhaitez imprimer en utilisant la fonction de détection de disque imprimable.

Désactivez cette case si vous souhaitez imprimer sans utiliser la fonction de détection de disque imprimable.

### »» Important

- Si cette case est désactivée, l'imprimante peut imprimer sur le bac disque même si aucun disque imprimable n'est chargé dans le bac disque. En conditions d'utilisation normale, vous devez donc cocher cette case.
- Si vous chargez un disque imprimable déjà imprimé dans le bac disque, il est possible que l'imprimante détecte qu'aucun disque imprimable n'est chargé dans le bac disque. Dans ce cas de figure, désactivez cette case.

### **Empêcher l'abrasion du papier**

Lors d'une impression haute densité, la machine peut augmenter l'intervalle entre la tête d'impression et le papier pour empêcher l'abrasion du papier.

Cochez cette case pour empêcher l'abrasion du papier.

### **Aligner les têtes manuellement**

Généralement, la fonction **Alignement tête d'impression** de l'onglet **Entretien** est configurée pour l'alignement automatique, mais vous pouvez sélectionner l'alignement manuel.

Si les résultats d'impression ne sont pas satisfaisants après l'alignement automatique des têtes d'impression, [procédez à un alignement manuel de la tête](#).

Cochez cette case pour effectuer l'alignement manuel des têtes. Désactivez cette case à cocher pour effectuer l'alignement automatique des têtes.

### **Rotation 90 degrés vers la gauche lorsque l'orientation est [Paysage]**

L'onglet **Configuration de la page** vous permet de modifier le sens de rotation du paramètre **Paysage** dans **Orientation**.

Pour faire pivoter les données à imprimer de 90 degrés vers la gauche au cours de l'impression, sélectionnez ce paramètre. Pour faire pivoter les données à imprimer de 90 degrés vers la droite au cours de l'impression, désélectionnez ce paramètre.

### **»» Important**

- Ne modifiez pas ce paramètre tant que la tâche d'impression est affichée dans la liste d'attente. Dans le cas contraire, vous risquez de supprimer des caractères ou d'altérer la qualité de la mise en page.

### **Détecter la largeur du papier lors de l'impression à partir d'un ordinateur**

Lorsque vous faites une impression à partir de votre ordinateur, cette fonction identifie le papier chargé dans cette machine.

Lorsque le format papier détecté par la machine diffère de la valeur définie dans **Format page** de l'onglet **Configuration de la page**, un message s'affiche.

Pour utiliser la détection de format papier lors d'une impression à partir de votre ordinateur, cochez la case appropriée.

### **»» Important**

- Si vous utilisez un format papier défini par l'utilisateur, utilisez la **Taille personnalisée** pour définir correctement le format du papier chargé dans la machine.  
Si un message d'erreur s'affiche alors que le papier chargé est de même format que celui qui a été spécifié, désactivez la case.



### **Temps d'attente pour le séchage d'encre**

Vous pouvez définir la durée pendant laquelle la machine fait une pause avant de démarrer l'impression de la page suivante. Faites glisser le curseur vers la droite pour augmenter la durée de la pause et vers la gauche pour la diminuer.

Si la page qui vient d'être imprimée est tachée parce que la page suivante est éjectée avant que l'encre de la première page ne soit sèche, augmentez le temps d'attente entre les impressions.

La réduction du temps d'attente augmente la vitesse d'impression.

#### **4. Appliquez les paramètres.**

Cliquez sur **OK**, puis sur **OK** lorsque le message de confirmation apparaît.

La machine fonctionne alors avec les nouveaux paramètres.



## Modification des paramètres de la machine via le panneau de contrôle

- ⇒ [Modification des paramètres de la machine avec le panneau de contrôle](#)
- ⇒ [Paramètres d'impression](#)
- ⇒ [Paramètres réseau](#)
- ⇒ [Paramètres utilisateur périph.](#)
- ⇒ [Param. impr. PictBridge](#)
- ⇒ [Sélection de langue](#)
- ⇒ [Couleur arrière-plan écr. accueil](#)
- ⇒ [Mise à jour du micrologiciel](#)
- ⇒ [Réinitialiser paramètre](#)
- ⇒ [À propos des paramètres ECO](#)
- ⇒ [À propos du Paramètres silencieux](#)
- ⇒ [Avant d'utiliser la machine avec le mode point d'accès](#)

## Modification des paramètres de la machine avec le panneau de contrôle

Cette section présente la procédure à suivre pour modifier les paramètres à partir de l'écran Paramètres périphérique. L'option Niveau d'extension copie est utilisée comme exemple.

1. Assurez-vous que la machine est sous tension.

2. Faites défiler l'écran ACCUEIL, puis touchez  Config..

→ [Utilisation du panneau de contrôle](#)

3. Touchez  Paramètres périphérique.

L'écran Paramètres périphérique s'affiche.

4. Touchez le paramètre à ajuster.



L'écran de configuration du paramètre sélectionné s'affiche.

5. Touchez le paramètre.

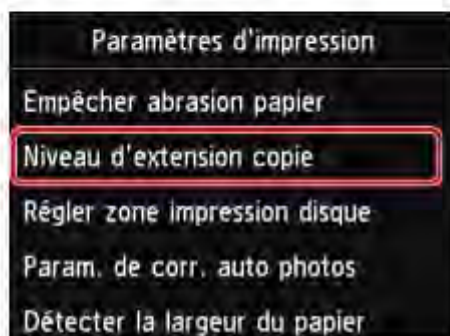

6. Touchez le paramètre à spécifier.

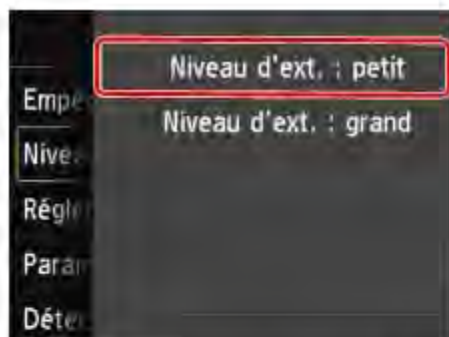

Vous pouvez sélectionner les menus de configuration suivants :

- ⇒ [Paramètres d'impression](#)
- ⇒ [Paramètres réseau](#)
- ⇒ [Paramètres utilisateur périph.](#)
- ⇒ [Param. impr. PictBridge](#)
- ⇒ [Sélection de langue](#)
- ⇒ [Mise à jour du micrologiciel](#)
- ⇒ [Couleur arrière-plan écr. accueil](#)
- ⇒ [Réinitialiser paramètre](#)

### »»» Remarque

- Vous pouvez utiliser la machine en tenant compte de l'environnement, notamment définir l'impression recto/verso par défaut ou configurer la machine afin qu'elle se mette automatiquement sous/hors tension.
  - ⇒ [À propos des paramètres ECO](#)
- Vous pouvez réduire le bruit de fonctionnement de l'imprimante si vous imprimez la nuit.
  - ⇒ [À propos du Paramètres silencieux](#)



## Paramètres d'impression

### • Empêcher abrasion papier

Ce paramètre n'est utilisé que si la surface imprimée est tachée.

#### »» Important

- Pensez à réattribuer la valeur **Désactivé** à ce paramètre après l'impression, car il peut réduire la qualité ou la vitesse d'impression.

### • Niveau d'extension copie

Sélectionne la proportion de l'image qui dépasse du papier dans le cas d'une impression sans bordure (entière).

Un léger rognage peut se produire aux bords, car l'image copiée est agrandie pour remplir intégralement la page. Vous pouvez modifier la largeur à découper à partir des marges de l'image selon vos besoins.

La zone découpée sera plus grande si **Niveau d'ext. : grand** est sélectionné.

#### »» Important

- Ce paramètre peut être appliqué dans les conditions suivantes :
  - copie sans bordure
  - Le paramètre Sans bordure est sélectionné pour l'option Bordure lors d'une copie à partir de tirages papier

#### »» Remarque

- Si les impressions comportent des marges même en impression sans bordure, la sélection de l'option **Niveau d'ext. : grand** pour ce paramètre peut contribuer à résoudre le problème.

### • Régler zone impression disque

Vous pouvez ajuster la zone d'impression sur le disque si l'image n'est pas alignée sur le disque imprimable.

Vous pouvez régler la zone d'impression par incréments de 0,1 mm/0,003 pouce entre -0,9 mm/-0,03 pouce et +0,9 mm/+0,03 pouce.

### • Param. de corr. auto photos

Lorsque ce paramètre est configuré sur **Activé**, vous pouvez choisir d'imprimer les photos avec les informations Exif enregistrées dans les fichiers image dans les cas suivants.

- L'option **Corr. auto. photos** est sélectionnée sous **Cor phot** en cas d'impression depuis une carte mémoire.
- Si **Corr. auto. photos** est sélectionné sous **Cor phot** lors de l'impression d'une photo dans l'album photos en ligne.
- Le paramètre d'impression du périphérique compatible PictBridge (réseau sans fil) est défini sur **Défaut\*** ou sur **Activé** lorsque vous imprimez avec un périphérique compatible PictBridge (réseau sans fil).

\* Lorsque l'option **Défaut** est sélectionnée pour le paramètre d'impression du périphérique compatible PictBridge (réseau sans fil), sélectionnez **Corr. auto. photos** pour **Cor phot** dans **Param. impr. PictBridge**.

- **Détecter la largeur du papier**

Si vous imprimez depuis la machine avec l'option **Activé**, la machine détecte la largeur du papier. Si la largeur du papier ne correspond pas à celle indiquée sur la machine, un message s'affiche sur l'écran tactile.

## Paramètres réseau

- **Changer sans fil/câblé**

Active le réseau sans fil ou câblé. Vous pouvez également désactiver le réseau sans fil/câblé.

- **Config. du réseau sans fil**

Sélectionne la méthode de configuration de la connexion réseau sans fil.

### »» Remarque

- Vous pouvez également accéder à ce menu de paramètres en sélectionnant **Config. du réseau sans fil** dans l'écran ACCUEIL. Dans ce cas, activez le réseau sans fil.

Si ce menu est sélectionné, la machine lance la recherche d'un point d'accès compatible WPS. Lorsque la machine détecte un point d'accès, suivez les instructions à l'écran pour configurer un réseau sans fil. Si aucun point d'accès n'est détecté ou si vous avez opté pour une autre méthode de configuration, sélectionnez une méthode de configuration ci-dessous.

- **Configuration standard**

Sélectionnez cette option lorsque vous configurez le réseau sans fil manuellement à l'aide du panneau de contrôle de la machine.

- **WPS**

Sélectionnez cette option lorsque vous définissez les paramètres du réseau sans fil à l'aide de WPS (Wi-Fi Protected Setup). Sélectionnez **Bouton poussoir** ou **Code PIN** selon la méthode prise en charge par le point d'accès, puis suivez les instructions affichées à l'écran.

- **Autre Configuration**

Sélectionnez **Configuration avancée** si vous spécifiez les paramètres en saisissant directement les paramètres du point d'accès de la machine. Sélectionnez **Configuration sans câble** si vous spécifiez les paramètres des informations du point d'accès à la machine directement à partir d'un périphérique (comme un smartphone) sans utiliser le point d'accès. Suivez les instructions qui apparaissent à l'écran du périphérique connecté pour connaître la procédure de configuration.

- **Confirmer les paramètres réseau**

La liste des paramètres réseau sans fil de cette machine s'affiche sur l'écran tactile. Vous pouvez imprimer la liste à partir de ce menu de configuration.

- **Liste param. réseau sans fil**

La liste des paramètres réseau sans fil de cette machine s'affiche sur l'écran tactile.

Les paramètres suivants sont affichés :

Éléments	Paramètre
Connexion	Active/Inactive
SSID	XXXXXXXXXXXXXXXXXX XXXXXXXXXXXXXXXXXX
Mode de communication	Infrastructure
Canal	XX



<b>Sécurité réseau sans fil</b>	Inactive/WEP (64 bits)/WEP (128 bits)/WPA-PSK (TKIP)/WPA-PSK (AES)/WPA2-PSK (TKIP)/WPA2-PSK (AES)
<b>Adresse IPv4</b>	XXX. XXX. XXX. XXX
<b>Masque de sous-réseau IPv4</b>	XXX. XXX. XXX. XXX
<b>Passerelle par défaut IPv4</b>	XXX. XXX. XXX. XXX
<b>Adresse IPv6</b>	XXXX: XXXX: XXXX: XXXX: XXXX: XXXX: XXXX: XXXX
<b>Long. préfixe sous-réseau IPv6</b>	XXX
<b>Passerelle par défaut IPv6</b>	XXXX: XXXX: XXXX: XXXX: XXXX: XXXX: XXXX: XXXX
<b>Adresse MAC</b>	XX:XX:XX:XX:XX:XX
<b>Paramètres IPsec</b>	Activer (ESP)/Activer (ESP et AH)/Activer (AH)/Désactiver
<b>Clé pré-partagée</b>	XXXXXXXXXXXXXXXXXXXX
<b>Nom de l'imprimante</b>	XXXXXXXXXXXXXXXXXXXX
<b>Nom du service Bonjour</b>	XXXXXXXXXXXXXXXXXXXX XXXXXXXXXXXXXXXXXXXX XXXXXXXXXXXXXXXXXXXX XXXXXXXXXXXXXXXXXXXX

(« XX » représente des caractères alphanumériques.)

• **Liste des paramètres réseau**

La liste des paramètres réseau filaire de cette machine s'affiche sur l'écran tactile.

Les paramètres suivants sont affichés :

<b>Eléments</b>	<b>Paramètre</b>
<b>Connexion</b>	Active/Inactive
<b>Adresse IPv4</b>	XXX. XXX. XXX. XXX
<b>Masque de sous-réseau IPv4</b>	XXX. XXX. XXX. XXX
<b>Passerelle par défaut IPv4</b>	XXX. XXX. XXX. XXX
<b>Adresse IPv6</b>	XXXX: XXXX: XXXX: XXXX: XXXX: XXXX: XXXX: XXXX
<b>Long. préfixe sous-réseau IPv6</b>	XXX
<b>Passerelle par défaut IPv6</b>	XXXX: XXXX: XXXX: XXXX: XXXX: XXXX: XXXX: XXXX
<b>Adresse MAC</b>	XX:XX:XX:XX:XX:XX
<b>Paramètres IPsec</b>	Activer (ESP)/Activer (ESP et AH)/Activer (AH)/Désactiver

<b>Clé pré-partagée</b>	XXXXXXXXXXXXXXXXXX
<b>Nom de l'imprimante</b>	XXXXXXXXXXXXXXXXXX
<b>Nom du service Bonjour</b>	XXXXXXXXXXXXXXXXXX XXXXXXXXXXXXXXXXXX XXXXXXXXXXXXXXXXXX XXXXXXXXXXXXXXXXXX

(« XX » représente des caractères alphanumériques.)

- **Imprimer détails réseau**

Vous pouvez imprimer les paramètres réseau de la machine, tels que son adresse IP ou son SSID.

Les informations suivantes relatives à la configuration réseau de la machine sont imprimées :

➔ [Impression des informations de configuration réseau](#)

### »» Important

- Cette impression fournit des informations précieuses sur l'ordinateur. Conservez-la soigneusement.

- **Autres paramètres**

- **Définir nom d'imprimante**

Permet de déterminer le nom d'imprimante. Vous pouvez saisir jusqu'à 15 caractères pour le nom.

### »» Remarque

- Vous ne pouvez pas modifier ce paramètre si la carte mémoire est insérée dans l'emplacement de carte.
- Vous ne pouvez pas utiliser le même nom d'imprimante que celui déjà employé pour les autres périphériques connectés au réseau.
- Vous ne pouvez pas utiliser de trait d'union comme premier ou dernier caractère du nom d'imprimante.

- **Paramètres TCP/IP**

Définit le paramètre IPv4 ou IPv6.

- **Définir partage de carte mémoire**

Permet d'indiquer s'il faut partager l'emplacement de carte avec un ordinateur connecté au réseau.

### »» Remarque

- Vous ne pouvez pas modifier ce paramètre si la carte mémoire est insérée dans l'emplacement de carte.

- **Paramètre WSD**

Permet d'activer ou de désactiver le paramètre WSD (un des protocoles réseau pris en charge par Windows 8, Windows 7 et Windows Vista).

#### **Activer/désactiver WSD**

Permet d'activer ou de désactiver WSD.

## »» Remarque

---

- Lorsque ce paramètre est activé, l'icône d'imprimante s'affiche dans l'Explorateur de réseau de Windows 8, Windows 7 et Windows Vista.
- 

### **Param. num. WSD du périph.**

Le fait de sélectionner **Activer** vous permet de transférer les données numérisées vers l'ordinateur à l'aide du paramètre WSD.

### **Paramètre délai d'attente**

Spécifie le délai d'attente.

### ◦ **Paramètres Bonjour**

Permet de configurer les paramètres du réseau local à l'aide de Bonjour pour Mac OS.

### **Activer/désactiver Bonjour**

Le fait de sélectionner **Activer** vous permet d'utiliser Bonjour pour définir les paramètres réseau.

### **Nom du service**

Permet de déterminer le nom du service Bonjour. Vous pouvez saisir jusqu'à 48 caractères pour le nom.

## »» Remarque

---

- Vous ne pouvez pas utiliser le même nom de service que celui déjà employé pour les autres périphériques connectés au réseau.
- 

### ◦ **Paramètre protocole LPR**

Permet d'activer ou de désactiver le paramètre LPR.

### ◦ **Communication PictBridge**

Permet de configurer les paramètres relatifs à l'impression à partir d'un périphérique compatible PictBridge (réseau sans fil).

### **Activer/désact. communication**

L'option **Activer** vous permet d'imprimer à partir d'un périphérique compatible PictBridge (réseau sans fil).

### **Paramètre délai d'attente**

Spécifie le délai d'attente.

### ◦ **Paramètre DRX réseau sans fil**

Le fait de sélectionner **Activer** vous permet d'activer la réception discontinue avec un réseau sans fil. Vous économisez ainsi de l'électricité.

## »» Remarque

---

- En fonction du point d'accès utilisé, il se peut que la réception discontinue ne soit pas activée même si vous avez sélectionné **Activer**.
  - La réception discontinue est activée uniquement lorsque la machine est en mode veille. (L'écran tactile est en mode économie d'énergie.)
- 

### ◦ **Paramètre DRX réseau filaire**



Le fait de sélectionner **Activer** vous permet d'activer la réception discontinue lorsque la machine est connectée à un périphérique compatible avec les réseaux filaires. Vous économisez ainsi de l'électricité.

- **Paramètres mode Point d'accès**

Lorsque vous utilisez la machine comme point d'accès, spécifiez le nom du point d'accès et le paramètre de sécurité.

➔ [Avant d'utiliser la machine avec le mode point d'accès](#)

## Paramètres utilisateur périph.

- **Format d'affichage de la date**

Modifie le format d'affichage de la date lors d'une impression.

### »»» Remarque

- Lorsque l'option **Activé** est sélectionnée pour **Imprimer la date** dans l'écran des paramètres d'impression, pour une impression à partir d'une carte mémoire, la date est imprimée au format d'affichage de date sélectionné.

➔ [Éléments de paramètre](#)

- **Attribut lecture/écriture**

Détermine s'il est possible d'enregistrer des données sur les cartes mémoire à partir d'un ordinateur.

### »» Important

- Retirez la carte mémoire avant de modifier ce paramètre.
  - ➔ [Configuration de l'emplacement de carte en tant que lecteur de carte mémoire de l'ordinateur](#)
- Lorsque ce paramètre est défini sur **Ecriture depuis PC USB** ou **Ecriture depuis PC réseau**, vous ne pouvez pas imprimer de photos à partir d'une carte mémoire à l'aide du panneau de contrôle de la machine. Lorsque vous avez fini d'utiliser le lecteur de carte mémoire dédié, pensez à rétablir le paramètre **Lecture seule depuis PC**. Lorsque vous mettez la machine hors tension, l'option **Ecriture depuis PC USB** ou **Ecriture depuis PC réseau** est désactivée. Le paramètre **Lecture seule depuis PC** est rétabli lorsque vous remettez la machine sous tension.
- Si **Ecriture depuis PC USB** ou **Ecriture depuis PC réseau** est sélectionné, le paramètre d'extinction automatique est désactivé.

Pour en savoir plus sur le paramètre d'extinction automatique :

➔ [À propos des paramètres ECO](#)

- **Contrôle du volume**

Sélectionne le volume.

- **Volume clavier**

Sélectionne le volume du bip émis lorsque vous touchez l'écran tactile ou appuyez sur les boutons du panneau de contrôle.

- **Volume alarme**

Sélectionne le volume de l'alarme.

- **Param. envoi infos périph.**

Indique si vous allez envoyer les informations d'utilisation de l'imprimante vers le serveur Canon. Les informations envoyées à Canon seront utilisées pour développer de meilleurs produits. Cliquez sur **J'accepte** pour envoyer les informations d'utilisation de l'imprimante vers le serveur Canon.

## Param. impr. PictBridge

Permet de modifier les paramètres d'impression lorsque vous effectuez des impressions à partir d'un périphérique compatible PictBridge (réseau sans fil).

Définissez les paramètres d'impression du périphérique compatible PictBridge (réseau sans fil) sur **Défaut** lorsque vous souhaitez effectuer une impression en fonction des paramètres définis pour la machine.

⇒ [Param. impr. PictBridge Écran](#)

⇒ [Param. Impr. étiqu. dialogue Écran](#)

Pour modifier les paramètres d'impression à partir d'un périphérique compatible PictBridge (réseau sans fil) :

⇒ Paramètres sur un périphérique compatible PictBridge (réseau sans fil)

## Param. Impr. PictBridge Écran

Lorsque vous effectuez des impressions directement à partir d'un périphérique compatible PictBridge (réseau sans fil), vous devez sélectionner la qualité des impressions.



### 1. Form. p.

Sélectionnez le format de papier lorsque vous effectuez des impressions directement à partir d'un périphérique compatible PictBridge (réseau sans fil).

Lorsque vous exécutez les paramètres PictBridge (réseau sans fil) à partir de la machine, définissez le **Format papier** sur **Défaut** pour le périphérique compatible PictBridge (réseau sans fil).

### 2. Type (Type de support)

Sélectionnez le type de support lorsque vous effectuez des impressions directement à partir d'un périphérique compatible PictBridge (réseau sans fil).

Lorsque vous exécutez les paramètres PictBridge (réseau sans fil) à partir de la machine, définissez le **Type de papier** sur **Défaut** pour le périphérique compatible PictBridge (réseau sans fil).

### 3. Qlt. Impr. (Qualité d'impression)

Lorsque vous effectuez des impressions directement à partir d'un périphérique compatible PictBridge (réseau sans fil), vous devez sélectionner la qualité des impressions.

### 4. Bordure (Impression avec bordure/sans bordure)

Sélectionnez la présentation avec ou sans bordure.

Lorsque vous exécutez les paramètres PictBridge (réseau sans fil) à partir de la machine, définissez la **Mise en page** sur **Défaut** pour le périphérique compatible PictBridge (réseau sans fil).



## 5. Cor phot

Lorsque **Corr. auto. photos** est sélectionné, la scène ou le visage figurant sur la photo est repéré et la correction la mieux adaptée à chaque photo est appliquée automatiquement. Cette fonction permet d'éclaircir l'impression des visages assombris par un contre-jour. Elle analyse également une scène (paysage, nocturne, portrait, etc.), puis la corrige en adaptant automatiquement la couleur, la luminosité ou le contraste pour l'impression.

### Remarque

- Par défaut, la correction automatique est appliquée lors de l'impression de photos à partir d'un périphérique compatible avec PictBridge (réseau sans fil).
- Si **Pas de correction** est sélectionné, les photos sont imprimées sans correction.

## 6. Corr. yeux rouges

Sélectionnez **Activé** pour corriger l'effet « yeux rouges » dû à la prise de vue au flash dans les portraits.

Selon le type de photo, les yeux rouges peuvent ne pas être corrigés ou la correction peut s'appliquer à d'autres endroits que les yeux.

7. Touchez pour définir les paramètres d'impression.

## Param. impr. étiq. disque Écran

L'écran **Définir zone impression disque** s'affiche et vous pouvez sélectionner les paramètres d'impression sur un disque imprimable à partir d'un périphérique compatible PictBridge (réseau sans fil).



Procédez comme suit pour configurer les param. impr. étiq. disque.

1. Réglez la zone d'impression (diamètre interne ou externe du disque imprimable).

- A. Touchez pour définir le diamètre externe.
- B. Touchez pour définir le diamètre interne.
- C. Touchez pour définir la zone d'impression.

### Remarque

- Mesurez les diamètres externe et interne de la surface d'impression du disque imprimable, et prenez soin de définir une valeur inférieure à la valeur mesurée pour le diamètre externe et une valeur supérieure à la valeur mesurée pour le diamètre interne.
- Pour des informations sur les disques imprimables, contactez leurs fabricants.

2. Sélectionnez le type de disque imprimable à utiliser.

 **Remarque**

- Si votre disque imprimable est le disque recommandé, touchez **Disq. recommandé** comme impression de densité adéquate. Sinon, touchez **Autre disque**.

## **Sélection de langue**

Permet de changer la langue des messages et des menus affichés sur l'écran tactile.



## **Couleur arrière-plan écr. accueil**

Sélectionnez la couleur d'arrière-plan de l'écran ACCUEIL. Vous pouvez sélectionner noir ou blanc.

## Mise à jour du micrologiciel

Vous pouvez mettre à jour le programme interne de la machine, vérifier la version du programme interne ou configurer les paramètres d'un écran de notification, d'un serveur DNS et d'un serveur proxy.

### »» Remarque

- Lorsque **Désactiver réseau** est sélectionné pour **Changer sans fil/câblé** dans **Paramètres réseau**, seule l'option **Vérifier la version courante** est disponible.

#### • Installer la mise à jour

Effectue la mise à jour du programme interne de la machine. Si vous sélectionnez **Oui**, la mise à jour du micrologiciel commence. Suivez les instructions à l'écran pour effectuer la mise à jour.

### »» Important

- Lorsque vous utilisez cette fonction, assurez-vous que la machine est connectée à Internet.

### »» Remarque

- Si la mise à jour du programme interne n'est pas terminée, vérifiez les points suivants et prenez les mesures appropriées.
  - Vérifiez les paramètres réseau, par exemple un point d'accès ou un routeur.
  - Si **Impossible de se connecter au serveur**. s'affiche sur l'écran tactile, appuyez sur le bouton **OK**, patientez quelques instants et essayez à nouveau.

#### • Vérifier la version courante

Vous pouvez vérifier la version actuelle du programme interne.

#### • Paramètres de notif. de m. à j.

Lorsque le format des données **Activé** est sélectionné et que la mise à jour du micrologiciel est disponible, l'écran vous informe que la mise à jour du micrologiciel est affichée sur l'écran tactile.

#### • Configuration du serveur DNS

Configure les paramètres d'un serveur DNS. Sélectionnez **Configuration automatique** ou **Configuration manuelle**. Si vous sélectionnez **Configuration manuelle**, suivez les instructions sur l'écran tactile pour configurer les paramètres.

#### • Configuration du serveur proxy

Configure les paramètres d'un serveur proxy. Suivez les instructions affichée sur l'écran tactile pour configurer les paramètres.

## Réinitialiser paramètre

Vous pouvez restaurer les paramètres par défaut.

- **Configuration service Web uniq.**

Rétablit les valeurs par défaut des paramètres du service Web.

- **Paramètres réseau uniquement**

Rétablit les valeurs par défaut des paramètres du réseau.

- **Paramètres uniquement**

Rétablit les valeurs par défaut des paramètres tels que la taille du papier ou le type de support.

- **Param. envoi infos périph. uniq.**

Rétablit uniquement les paramètres d'envoi des informations du périphérique.

- **Réinitialiser tout**

Rétablit les valeurs par défaut de tous les paramètres de la machine.

### »» Remarque

- Vous ne pouvez pas restaurer les valeurs par défaut des paramètres suivants :
  - La langue affichée sur l'écran tactile
  - La couleur d'arrière-plan de l'écran ACCUEIL
  - la position actuelle de la tête d'impression ;
  - Le paramètre **Attribut lecture/écriture**



## À propos des paramètres ECO

Ce paramètre vous permet d'utiliser l'impression recto/verso automatique comme paramètre par défaut pour économiser du papier et de mettre automatiquement la machine sous/hors tension pour économiser de l'électricité.

⇒ [Utilisation de l'impression recto/verso](#)

⇒ [Utilisation de la fonction économie d'énergie](#)

### Utilisation de l'impression recto/verso

Pour utiliser l'impression recto/verso, procédez comme suit.

1. [Assurez-vous que la machine est sous tension.](#)

2. Faites défiler l'écran ACCUEIL, puis touchez  Param. ECO.

⇒ [Utilisation du panneau de contrôle](#)

3. Touchez Par Imp rec. ver..

4. Définissez les paramètres selon vos besoins.



A. Touchez pour sélectionner l'option de copie recto verso par défaut.

B. Touchez pour sélectionner l'impression recto/verso des fichiers PDF enregistrés sur une carte mémoire comme paramètre par défaut.

C. Touchez pour sélectionner l'impression recto/verso des formats modèles sur la machine comme paramètre par défaut.

D. Touchez pour définir les paramètres d'impression.

#### »»» Remarque

- Lorsque l'option d'impression recto/verso est sélectionnée, l'icône  s'affiche au niveau des paramètres d'impression recto/verso sur chaque écran des paramètres d'impression.

### Utilisation de la fonction économie d'énergie

Pour utiliser la fonction d'économie d'énergie, procédez comme suit.

1. Assurez-vous que la machine est sous tension.

2. Faites défiler l'écran ACCUEIL, puis touchez  Param. ECO.

⇒ Utilisation du panneau de contrôle

3. Touchez Paramètres éco. énergie.

4. Définissez les paramètres selon vos besoins.



A. Touchez pour définir la durée au terme de laquelle la machine se met automatiquement hors tension lorsqu'aucune opération n'est exécutée ou qu'aucune donnée d'impression n'est envoyée à la machine.

#### ➤➤ Remarque

- Le paramètre d'extinction automatique n'est pas valide dans les conditions suivantes :
  - Configurez au préalable la machine par le biais d'une connexion réseau pour activer la connexion au réseau.  
Vous pouvez vérifier l'état de la connexion à partir de la Liste param. réseau sans fil dans Confirmer les paramètres réseau sous Paramètres réseau.
  - Lorsque l'option Ecriture depuis PC USB ou Ecriture depuis PC réseau est sélectionnée pour Attribut lecture/écriture sous Paramètres utilisateur périph..

B. Touchez pour sélectionner le paramètre.

Si vous sélectionnez **Activé**, la machine est automatiquement mise sous tension lorsqu'une commande de numérisation d'un ordinateur ou des données d'impression sont envoyées à la machine.

C. Touchez pour confirmer les paramètres.

## À propos du Paramètres silencieux

Activez cette fonction sur la machine pour réduire le bruit de fonctionnement (si vous imprimez la nuit, par exemple).

Pour procéder à la configuration, suivez la procédure ci-dessous.

1. [Assurez-vous que la machine est sous tension.](#)

2. Faites défiler l'écran ACCUEIL, puis touchez  Paramètres silencieux.

⇒ [Utilisation du panneau de contrôle](#)

3. Touchez Utiliser mode silencieux.

L'écran de confirmation s'affiche, puis l'icône  s'affiche comme l'icône du menu Paramètre silencieux.

Activez ce paramètre pour réduire le bruit de l'imprimante lorsque celle-ci fonctionne.

### »» Important

- Il est possible que le traitement des opérations soit plus lent que si ce paramètre est défini sur **Désactiver le mode silencieux**.
- Selon la configuration de la machine, il est possible que ce paramètre soit peu efficace. Par ailleurs, certains bruits, par exemple lorsque la machine se prépare à imprimer, ne sont pas réduits.

### »» Remarque

- Vous pouvez définir le mode silencieux à partir du panneau de contrôle de la machine, du pilote de l'imprimante ou de ScanGear (pilote du scanner). Quelle que soit la solution choisie pour définir le mode silencieux, celui-ci s'applique lorsque vous effectuez des opérations à partir du panneau de contrôle de la machine ou lors des procédures d'impression et de numérisation depuis l'ordinateur.



## Avant d'utiliser la machine avec le mode point d'accès

Lors de l'utilisation de la machine avec le mode point d'accès, assurez-vous de préciser le nom du point d'accès de la machine et le paramètre de sécurité en avance.

### Procédure de configuration pour utiliser la machine avec le mode point d'accès

1. [Assurez-vous que la machine est sous tension.](#)

2. Faites défiler l'écran ACCUEIL, puis touchez  Config..

⇒ [Utilisation du panneau de contrôle](#)

3. Touchez  Paramètres périphérique.

4. Touchez Paramètres réseau.

5. Touchez Autres paramètres.

6. Touchez Paramètres mode Point d'accès.

L'écran pour Indiquer le nom du point d'accès s'affiche.

7. Touchez l'écran tactile.

8. Entrer le nom du point d'accès.

Entrez le nom du point d'accès lorsque vous utilisez la machine comme point d'accès.

9. Touchez Appliquer pour confirmer le nom.

10. Touchez OK pour Indiquer le nom du point d'accès.

11. Sélectionnez le paramètre de sécurité.

#### Désactiver

Quitte les paramètres du point d'accès sans spécifier de paramètre de sécurité.

#### WPA2-PSK (AES)

Spécifie le paramètre de sécurité en appliquant WPA2-PSK (AES). Passer à l'étape suivante après l'écran pour spécifier le mot de passe principal.

12. Touchez l'écran tactile.

13. Entrez la phrase de passe.

14. Touchez **Appliquer** pour confirmer le mot de passe principal.

15. Touchez **OK** pour indiquer le paramètre du mot de passe principal.

Pour plus d'informations sur l'impression ou la numérisation avec le mode point d'accès :

➡ Imprimer avec le mode point d'accès

➡ Numériser avec le mode point d'accès

## **Restrictions sur l'utilisation du mode point d'accès**

Lorsque vous utilisez la machine en mode point d'accès, suivez les indications suivantes.

- Jusqu'à 5 périphériques externes (ex. : smartphone) peuvent être connectés à la machine.
- Lorsque vous utilisez la machine en mode point d'accès, vous ne pouvez pas exécuter les opérations ci-dessous.
  - Opérations utilisant le panneau de contrôle de la machine (ex. : copie ou numérisation)
  - Opérations nécessaires pour connecter la machine à Internet
  - Modification ou affichage des paramètres réseau de la machine

## Définition de l'emplacement de carte comme lecteur de carte mémoire de l'ordinateur

→ [Configuration de l'emplacement de carte en tant que lecteur de carte mémoire de l'ordinateur](#)



## Configuration de l'emplacement de carte en tant que lecteur de carte mémoire de l'ordinateur

L'emplacement de carte de la machine peut aussi servir de lecteur de carte mémoire pour l'ordinateur.

### Remarque

- Si vous utilisez la machine sur un réseau, l'emplacement de carte de la machine peut être utilisé en tant que lecteur réseau .

⇒ [Utilisation de l'emplacement de carte sur un réseau](#)

### Important

- Si l'option **Attribut lecture/écriture** dans **Paramètres utilisateur périph.** sous **Paramètres périphérique** est définie sur **Ecriture depuis PC USB** ou **Ecriture depuis PC réseau** à l'aide du panneau de contrôle de la machine, vous ne pouvez pas imprimer des photos stockées sur une carte mémoire à l'aide du panneau de contrôle de la machine. Après avoir utilisé l'emplacement de carte comme lecteur de carte mémoire de l'ordinateur, retirez la carte mémoire et redéfinissez l'option **Attribut lecture/écriture** sur **Lecture seule depuis PC**. Lorsque vous mettez la machine hors tension, l'option **Ecriture depuis PC USB** ou **Ecriture depuis PC réseau** est désactivée. Le paramètre **Lecture seule depuis PC** est rétabli lorsque vous remettez la machine sous tension.

1. [Assurez-vous que la machine est sous tension.](#)

2. Vérifiez que la carte mémoire n'est pas insérée.

Si elle l'est, retirez-la de l'emplacement de carte.

⇒ [Insertion de la carte mémoire](#)

3. Faites défiler l'écran ACCUEIL, puis touchez  **Config..**

⇒ [Utilisation du panneau de contrôle](#)

4. Touchez  **Paramètres périphérique.**

5. Touchez **Paramètres utilisateur périph..**

6. Touchez **Attribut lecture/écriture.**

7. Consultez le message qui s'affiche, puis touchez **OK.**

8. Touchez un attribut de lecture/écriture pour spécifier le paramètre.

#### **Ecriture depuis PC USB**

L'emplacement de carte est utilisé en tant que lecteur de carte mémoire d'un ordinateur connecté à la machine via USB. Des données peuvent être écrites sur la carte mémoire à partir de l'ordinateur.

### **Ecriture depuis PC réseau**

L'emplacement de carte est utilisé en tant que lecteur de carte mémoire d'un ordinateur connecté à la machine via un réseau. Des données peuvent être écrites sur la carte mémoire à partir de l'ordinateur.

### **Lecture seule depuis PC**

L'emplacement de carte est utilisé uniquement pour la lecture. Sélectionnez ce mode pour imprimer des photos depuis une carte mémoire.

#### **»» Important**

- Si **Ecriture depuis PC USB** ou **Ecriture depuis PC réseau** est sélectionné, le paramètre d'extinction automatique est désactivé.

Pour en savoir plus sur le paramètre d'extinction automatique :

→ [À propos des paramètres ECO](#)

#### **»» Important**

- Si vous utilisez l'emplacement de carte en tant que lecteur de la carte mémoire de l'ordinateur, vous devez effectuer une opération de retrait en toute sécurité sur votre ordinateur avant de retirer physiquement la carte de la machine.

Cliquez avec le bouton droit sur l'icône  **Disque amovible**, puis cliquez sur **Éjecter**. Si **Éjecter** ne s'affiche pas à l'écran, assurez-vous que le témoin d'**Accès** ne clignote pas, puis retirez la carte.

Sur un réseau : l'opération de retrait n'est pas nécessaire.

## Informations sur la connexion réseau

→ [Informations utiles sur la connexion réseau](#)



## Informations utiles sur la connexion réseau

- ⇒ [Valeurs initiales réglées en usine \(réseau\)](#)
- ⇒ [Connexion de la machine à l'ordinateur avec un câble USB](#)
- ⇒ [Lorsque les imprimantes ont le même nom pendant la configuration](#)
- ⇒ [Connexion à un autre ordinateur avec un réseau local/Modification de la méthode de connexion \(USB remplacé par réseau local\)](#)
- ⇒ [Impression des informations de configuration réseau](#)

## Valeurs initiales réglées en usine (réseau)

Élément	Valeurs initiales
Changer sans fil/câblé	Désactiver réseau
SSID	BJNPSETUP
Mode de communication	Infrastructure
Sécurité réseau sans fil	Désactiver
Adresse IP (IPv4)	Configuration automatique
Adresse IP (IPv6)	Configuration automatique
Définir nom d'imprimante*	XXXXXXXXXXXX
Activer/désactiver IPv6	Activer
Définir partage de carte mémoire	Activer
Activer/désactiver WSD	Activer
Paramètre délai d'attente	1 minute
Activer/désactiver Bonjour	Activer
Nom du service	Canon MG7100 series
Paramètre protocole LPR	Activer
Communication PictBridge	Activer
Paramètre DRX réseau sans fil	Activer
Paramètre DRX réseau filaire	Activer

(« XX » représente des caractères alphanumériques.)

\* La valeur initiale de ce paramètre varie d'une machine à l'autre. Vous pouvez vérifier la valeur de ce paramètre à l'aide du panneau de contrôle de la machine.

➔ [Paramètres réseau](#)

## Connexion de la machine à l'ordinateur avec un câble USB

Raccordez la machine à l'ordinateur à l'aide d'un câble USB conformément à l'illustration ci-dessous. Le port USB se situe à l'arrière de la machine.





## Lorsque les imprimantes ont le même nom pendant la configuration

Lorsque l'imprimante est détectée pendant la configuration, l'écran des résultats de détection peut afficher plusieurs imprimantes portant le même nom.

Sélectionnez une imprimante en vérifiant que l'adresse MAC est défini sur imprimante en regard de l'adresse MAC sur l'écran de résultats.

Pour vérifier l'adresse MAC de l'imprimante, imprimez les informations de configuration réseau à l'aide du panneau de contrôle de l'imprimante.

➔ [Impression des informations de configuration réseau](#)

Vous pouvez aussi vérifier les informations de configuration réseau sur l'écran tactile de l'imprimante.

Sélectionnez **Liste param. réseau sans fil** à partir de **Confirmer les paramètres réseau** dans **Paramètres réseau** sous **Paramètres périphérique** et vérifiez l'élément qui s'affiche sur l'écran tactile.

➔ [Paramètres réseau](#)

## **Connexion à un autre ordinateur avec un réseau local/Modification de la méthode de connexion (USB remplacé par réseau local)**

Pour ajouter l'option de connexion de l'ordinateur à l'imprimante avec un réseau local ou pour modifier la méthode de connexion entre l'imprimante et l'ordinateur (USB remplacé par réseau local), procédez à la configuration à l'aide du CD-ROM d'installation ou conformément aux instructions de notre site Web.

### **Connexion à un autre ordinateur avec un réseau local**

Pour ajouter l'option de connexion de l'ordinateur à l'imprimante avec un réseau local, procédez à la configuration à l'aide du CD-ROM d'installation ou conformément aux instructions de notre site Web.

### **Modification de la méthode de connexion (en remplaçant la connexion USB par une connexion réseau)**

Pour modifier la méthode de connexion entre l'imprimante et l'ordinateur en remplaçant la connexion USB par un réseau local, procédez à la configuration à l'aide du CD-ROM d'installation ou conformément aux instructions de notre site Web.

Pour modifier la méthode de connexion et la remplacer par une connexion réseau alors que vous utilisez l'imprimante avec une connexion USB, procédez de nouveau à la configuration à l'aide du CD-ROM d'installation ou conformément aux instructions de notre site Web et sélectionnez **Changer méthode de connexion**.

## Impression des informations de configuration réseau

Vous pouvez imprimer les paramètres réseau de la machine, tels que son adresse IP ou son SSID.

### ►► Important

- Cette impression fournit des informations préenregistrées sur l'ordinateur. Conservez-la soigneusement.

1. Assurez-vous que la machine est sous tension.
2. Chargez une feuille de papier ordinaire de format A4 ou Lettre.

3. Faites défiler l'écran ACCUEIL, puis touchez  **Config..**

⇒ Utilisation du panneau de contrôle

L'écran de menu s'affiche.

4. Touchez  **Paramètres périphérique.**

5. Touchez **Paramètres réseau.**

6. Touchez **Confirmer les paramètres réseau.**

7. Touchez **Imprimer détails réseau.**

8. Touchez **Oui.**

La machine commence à imprimer les informations relatives à la configuration réseau.

Les informations suivantes relatives à la configuration réseau de la machine sont imprimées.

Élément	Description	Paramètre
Réseau sans fil	Réseau sans fil	Activer/Désactiver
Connexion	État du réseau sans fil	Active/Inactive
Adresse MAC	Adresse MAC	XX:XX:XX:XX:XX:XX
SSID	SSID	SSID du réseau sans fil
Mode de communication	Mode de communication	Infrastructure
Canal	Canal	XX (1 - 13)
Cryptage	Méthode de cryptage	Aucune/WEP/TKIP/AES
Longueur de clé WEP	Longueur de clé WEP	Inactive/128/64



Authentification	Méthode d'authentification	Aucune/auto/système ouvert/partagé/ WPA-PSK/WPA2-PSK
Puissance du signal	Puissance du signal	0 - 100 [%]
Version TCP/IP	Version TCP/IP	IPv4 & IPv6/IPv4
Adresse IP IPv4	Adresse IP sélectionnée (IPv4)	XXX.XXX.XXX.XXX
Passerelle par défaut IPv4	Passerelle par défaut (IPv4)	XXX.XXX.XXX.XXX
Masque de sous-réseau	Masque de sous-réseau	XXX.XXX.XXX.XXX
Adresse IP IPv6 *1	Adresse IP sélectionnée (IPv6)	XXXX:XXXX:XXXX:XXXX XXXX:XXXX:XXXX:XXXX
Passerelle par défaut IPv6 *1	Passerelle par défaut (IPv6)	XXXX:XXXX:XXXX:XXXX XXXX:XXXX:XXXX:XXXX
Longueur du préfixe de sous-réseau*1	Longueur du préfixe de sous-réseau	XXX
IPsec*2	Paramètre IPsec	Active
Protocole de sécurité*2	Méthode du protocole de sécurité	ESP/ESP & AH/AH
Réseau sans fil DRX	Réception discontinue (réseau sans fil)	Activer/Désactiver
Réseau filaire	Réseau filaire	Activer/Désactiver
Connexion	État du réseau câblé	Active/Inactive
Adresse MAC	Adresse MAC	XX:XX:XX:XX:XX:XX
Version TCP/IP	Version TCP/IP	IPv4 & IPv6/IPv4
Adresse IP IPv4	Adresse IP sélectionnée (IPv4)	XXX.XXX.XXX.XXX
Passerelle par défaut IPv4	Passerelle par défaut (IPv4)	XXX.XXX.XXX.XXX
Masque de sous-réseau	Masque de sous-réseau	XXX.XXX.XXX.XXX
Adresse IP IPv6 *1	Adresse IP sélectionnée (IPv6)	XXXX:XXXX:XXXX:XXXX XXXX:XXXX:XXXX:XXXX
Passerelle par défaut IPv6 *1	Passerelle par défaut (IPv6)	XXXX:XXXX:XXXX:XXXX XXXX:XXXX:XXXX:XXXX
Longueur du préfixe de sous-réseau*1	Longueur du préfixe de sous-réseau	XXX
IPsec*2	Paramètre IPsec	Active
Protocole de sécurité*2	Méthode du protocole de sécurité	ESP/ESP & AH/AH
Réseau filaire DRX	Réception discontinue (réseau filaire)	Activer/Désactiver

Autres paramètres	Autres paramètres	-
Nom de l'imprimante	Nom d'imprimante	Nom de l'imprimante (15 caractères maximum)
Carte mémoire partagée	Partage de carte mémoire	Activer/Désactiver
WSD	Paramètre WSD	Activer/Désactiver
Délai d'attente WSD	Délai d'attente	1/5/10/15/20 [min]
Protocole LPR	Paramètre protocole LPR	Activer/Désactiver
Bonjour	Paramètre Bonjour	Activer/Désactiver
Nom du service Bonjour	Nom du service Bonjour	Nom du service Bonjour (52 caractères maximum)
Commun. PictBridge	Communication PictBridge	Activer/Désactiver
Serveur DNS	Récupération automatique du serveur DNS	Automatique/Manuel
Serveur principal	Adresse du serveur principal	XXX.XXX.XXX.XXX
Serveur secondaire	Adresse du serveur secondaire	XXX.XXX.XXX.XXX
Serveur proxy	Configuration du serveur proxy	Activer/Désactiver
Port du Proxy	Spécification du port du Proxy	1 - 65535
Adresse proxy	Adresse proxy	XXXXXXXXXXXXXXXXXXXXXXX
Filtrage d'adresse IP	Filtrage d'adresse IP	Activer/Désactiver

(« XX » représente des caractères alphanumériques.)

\*1 L'état du réseau est imprimé uniquement lorsque IPv6 est activé.

\*2 L'état du réseau est imprimé uniquement lorsque IPv6 et le paramètre IPsec sont activés.

## À propos des communications réseau

- ➔ [Modification et confirmation des paramètres réseau](#)
- ➔ [Écrans pour la connexion réseau de IJ Network Tool](#)
- ➔ [Autres écrans d'IJ Network Tool](#)
- ➔ [Annexes des communications réseau](#)



## Modification et confirmation des paramètres réseau

- ⇒ [IJ Network Tool](#)
- ⇒ [Modification des paramètres de la feuille Réseau sans fil](#)
- ⇒ [Modification des paramètres détaillés WEP](#)
- ⇒ [Modification des paramètres détaillés WPA ou WPA2](#)
- ⇒ [Modification des paramètres de la feuille Réseau filaire](#)
- ⇒ [Modification des paramètres dans la feuille Mot de passe d'administrateur](#)
- ⇒ [Surveillance de l'état du réseau sans fil](#)
- ⇒ [Initialisation des paramètres réseau de la machine](#)
- ⇒ [Affichage des paramètres modifiés](#)

## IJ Network Tool

IJ Network Tool est un utilitaire qui vous permet d'afficher et de modifier les paramètres réseau de la machine. Il est installé en même temps que la machine.

### »» Important

- Pour utiliser la machine sur un réseau, vérifiez que vous disposez de l'équipement nécessaire en fonction du type de connexion, tel qu'un point d'accès ou un câble réseau.
- Ne démarrez pas IJ Network Tool pendant une impression.
- Ne lancez pas d'impression lorsque IJ Network Tool est exécuté.
- Si la fonction de pare-feu de votre logiciel de sécurité est activée, un message peut apparaître avertissant que le logiciel Canon essaie d'accéder au réseau. Si c'est le cas, paramétrez le logiciel de sécurité pour qu'il autorise toujours l'accès.
- IJ Network Tool est compatible avec Windows XP, mais ne prend pas en charge la fonction de permutation rapide d'utilisateur. Il est recommandé de quitter IJ Network Tool avant de changer d'utilisateur.

## Démarrage de IJ Network Tool

### 1. Démarrez IJ Network Tool comme indiqué ci-dessous.

- Sous Windows 8, sélectionnez IJ Network Tool dans l'écran Démarrer pour démarrer IJ Network Tool. Si IJ Network Tool n'apparaît pas dans l'écran Démarrer, sélectionnez l'icône Rechercher, puis recherchez « IJ Network Tool ».
- Sous Windows 7, Windows Vista ou Windows XP, cliquez sur Démarrer, puis sélectionnez Tous les programmes, Canon Utilities, IJ Network Tool et enfin IJ Network Tool.

### »» Remarque

- Vous pouvez également démarrer IJ Network Tool en cliquant sur  Paramètres de réseau dans Paramètres du périphérique & entretien, dans Quick Menu.

## Modification des paramètres de la feuille Réseau sans fil

Pour modifier les paramètres réseau sans fil de l'imprimante, connectez temporairement l'imprimante à l'ordinateur à l'aide d'un câble USB. Si vous modifiez les paramètres réseau sans fil de l'ordinateur sur une connexion sans fil sans connexion USB, votre ordinateur risque de ne pas pouvoir communiquer avec la machine après la modification des paramètres.

### »» Remarque

- Cet écran peut ne pas être disponible selon l'imprimante que vous utilisez.
- Activez les paramètres de réseau sans fil de l'imprimante pour modifier les paramètres de la feuille Réseau sans fil.

#### 1. [Démarrez IJ Network Tool.](#)

#### 2. Sélectionnez l'imprimante dans Imprimantes :

Si l'imprimante est connectée temporairement à l'ordinateur à l'aide d'un câble USB, sélectionnez l'imprimante avec le port « USBnnn » (où « n » représente un chiffre) figurant dans la colonne Nom de port.

#### 3. Sélectionnez Configuration... dans le menu Paramètres.

#### 4. Cliquez sur l'onglet Réseau sans fil.

La feuille Réseau sans fil s'affiche.



Pour plus d'informations sur la feuille Réseau sans fil, reportez-vous à la rubrique [Feuille Réseau sans fil](#).

#### 5. Modifiez ou confirmez les paramètres.

##### SSID :

Entrez la même valeur que celle définie pour le point d'accès cible.



Si l'imprimante est connectée à l'aide d'un câble USB, l'écran **Rechercher** s'affiche en cliquant sur **Rechercher....** Définissez le SSID de votre point d'accès en sélectionnant celui des points d'accès détectés.

⇒ [Écran Rechercher](#)

### »» Remarque

- Entrez le même SSID que celui utilisé par le point d'accès. Le SSID est sensible à la casse.

#### Méthode de cryptage :

Sélectionnez la méthode de cryptage utilisée sur le réseau sans fil.

Vous pouvez modifier les paramètres WEP en sélectionnant **Utiliser WEP** et en cliquant sur **Configurer....**

⇒ [Modification des paramètres détaillés WEP](#)

Vous pouvez modifier les paramètres WPA ou WPA2 en sélectionnant **Utiliser WPA** ou **Utiliser WPA2** et en cliquant sur **Configurer....**

⇒ [Modification des paramètres détaillés WPA ou WPA2](#)

### »» important

- Si aucun des types de cryptage du point d'accès, de l'imprimante ou de l'ordinateur ne correspondent, l'imprimante ne peut pas communiquer avec l'ordinateur. Si l'imprimante ne peut pas communiquer avec l'ordinateur après modification du type de cryptage de l'imprimante, assurez-vous que les types de cryptage de l'ordinateur et du point d'accès correspondent à celui défini pour l'imprimante.
- Si vous vous connectez à un réseau non protégé par des mesures de sécurité, des données risquent d'être divulguées à une tierce partie, telles que vos informations personnelles.

#### Configuration TCP/IP :

Permet de définir l'adresse IP de l'imprimante à utiliser sur le réseau. Définissez une valeur appropriée pour votre environnement réseau.

## 6. Cliquez sur **OK**.

Après avoir modifié la configuration, un écran vous invite à confirmer vos modifications avant l'envoi des paramètres à l'imprimante. Si vous cliquez sur **Oui**, les paramètres sont envoyés à l'imprimante et l'écran **Paramètres transmis** s'affiche.

### »» Remarque

- Toute modification des paramètres réseau à l'aide du câble USB risque de modifier temporairement l'imprimante par défaut. Dans ce cas, réinitialisez l'option **Définir comme imprimante par défaut**.

## Modification des paramètres détaillés WEP

### »»» Remarque

- Cet écran peut ne pas être disponible selon l'imprimante que vous utilisez.

Pour modifier les paramètres réseau sans fil de l'imprimante, connectez temporairement l'imprimante à l'ordinateur à l'aide d'un câble USB. Si vous modifiez les paramètres réseau sans fil de l'ordinateur sur une connexion sans fil sans connexion USB, votre ordinateur risque de ne pas pouvoir communiquer avec la machine après la modification des paramètres.

1. Démarrez l'Network Tool.

2. Sélectionnez l'imprimante dans **Imprimantes** :

Si l'imprimante est connectée temporairement à l'ordinateur à l'aide d'un câble USB, sélectionnez l'imprimante avec le port « USBnnn » (où « n » représente un chiffre) figurant dans la colonne **Nom de port**.

3. Sélectionnez **Configuration...** dans le menu **Paramètres**.

4. Cliquez sur l'onglet **Réseau sans fil**.

5. Sélectionnez **Utiliser WEP** dans **Méthode de cryptage** : et cliquez sur **Configuration...**

L'écran **Détails WEP** s'affiche.

6. Modifiez ou confirmez les paramètres.

En cas de modification de mot de passe (clé WEP), la même modification doit être apportée au mot de passe (clé WEP) du point d'accès.



1. **Clé WEP :**

Entrez la même clé que celle définie pour le point d'accès.

Le nombre et le type de caractères qui peuvent être saisis dépendent de la longueur et du format de la clé.

		Longueur de clé	
		64 bits	128 bits
Format de clé	ASCII	6 caractères	13 caractères

	Hexadécimal (Hexa )	10 chiffres	26 chiffres
--	---------------------	-------------	-------------

**2. Longueur de clé :**

Sélectionnez **64 bits** ou **128 bits**.

**3. Format de clé :**

Sélectionnez **ASCII** ou **Hexa**.

**4. ID de clé :**

Sélectionnez l'ID de clé (index) défini pour le point d'accès.

**5. Authentification :**

Sélectionnez la méthode d'authentification permettant d'authentifier l'accès de l'imprimante au point d'accès.

Normalement, sélectionnez **Auto**. Si vous souhaitez spécifier la méthode manuellement, sélectionnez **Système ouvert** ou **Clé partagée** selon le paramètre du point d'accès.

**7. Cliquez sur OK.**

**Important**

- Si l'imprimante ne peut pas communiquer avec l'ordinateur après modification du type de cryptage de l'imprimante, assurez-vous que les types de cryptage de l'ordinateur et du point d'accès correspondent à celui défini pour l'imprimante.

**Remarque**

- Toute modification des paramètres réseau à l'aide du câble USB risque de modifier temporairement l'imprimante par défaut. Dans ce cas, réinitialisez l'option **Définir comme imprimante par défaut**.



## Modification des paramètres détaillés WPA ou WPA2

### »» Remarque

- Cet écran peut ne pas être disponible selon l'imprimante que vous utilisez.

Pour modifier les paramètres réseau sans fil de l'imprimante, connectez temporairement l'imprimante à l'ordinateur à l'aide d'un câble USB. Si vous modifiez les paramètres réseau sans fil de l'ordinateur sur une connexion sans fil sans connexion USB, votre ordinateur risque de ne pas pouvoir communiquer avec la machine après la modification des paramètres.

Les écrans illustrés dans la présente section font référence aux paramètres détaillés WPA.

1. [Démarrez IJ Network Tool.](#)
2. Sélectionnez l'imprimante dans **Imprimantes** :  
Si l'imprimante est connectée temporairement à l'ordinateur à l'aide d'un câble USB, sélectionnez l'imprimante avec le port « USBnnn » (où « n » représente un chiffre) figurant dans la colonne **Nom de port**.
3. Sélectionnez **Configuration...** dans le menu **Paramètres**.
4. Cliquez sur l'onglet **Réseau sans fil**.
5. Sélectionnez **Utiliser WPA** ou **Utiliser WPA2** dans **Méthode de cryptage** : et cliquez sur **Configuration....**  
L'écran **Détails WPA** s'affiche (pour WPA2, l'écran **Détails WPA2** s'affiche).  
si le cryptage n'est pas défini pour l'imprimante, l'écran **Confirmation du type d'authentification** s'affiche. Passez à l'étape 7.
6. Cliquez sur **Modifier les paramètres....**



7. Vérifiez le type d'authentification du client et cliquez sur **Suivant**.



**8. Entrez la phrase de passe, confirmez le type de cryptage dynamique et cliquez sur **Suivant**.**

Entrez la phrase de passe définie pour le point d'accès. Il convient que la phrase de passe soit une chaîne comportant 8 à 63 caractères alphanumériques ou une valeur hexadécimale à 64 chiffres.

Si vous ne connaissez pas la phrase de passe du point d'accès, reportez-vous au manuel fourni avec le point d'accès ou contactez le fabricant.



**9. Cliquez sur le bouton **Terminer**.**

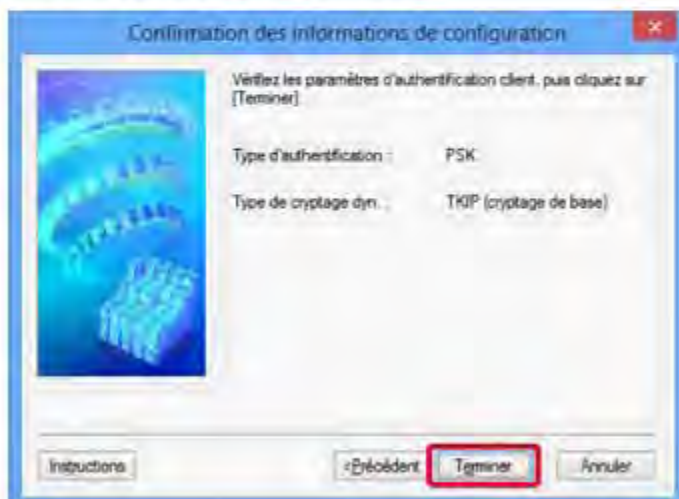

### »» Important

- Si l'imprimante ne peut pas communiquer avec l'ordinateur après modification du type de cryptage de l'imprimante, assurez-vous que les types de cryptage de l'ordinateur et du point d'accès correspondent à celui défini pour l'imprimante.

### »» Remarque

- Toute modification des paramètres réseau à l'aide du câble USB risque de modifier temporairement l'imprimante par défaut. Dans ce cas, réinitialisez l'option **Définir comme Imprimante par défaut**.



## Modification des paramètres de la feuille Réseau filaire

### »» Remarque

- Cet écran peut ne pas être disponible selon l'imprimante que vous utilisez.
- Activez les paramètres du réseau filaire de l'imprimante pour modifier les paramètres de la feuille Réseau filaire.

1. [Démarrez IJ Network Tool.](#)
2. Sélectionnez l'imprimante dans **Imprimantes** :
3. Sélectionnez **Configuration...** dans le menu **Paramètres**.
4. Cliquez sur l'onglet **Réseau filaire**.

La feuille Réseau filaire s'affiche.



Pour plus d'informations sur la feuille Réseau filaire, reportez-vous à la section [Feuille Réseau filaire](#).

5. Modifiez ou confirmez les paramètres.

Permet de définir l'adresse IP de l'imprimante à utiliser sur le réseau. Définissez une valeur appropriée pour votre environnement réseau.

6. Cliquez sur **OK**.

Après avoir modifié la configuration, un écran vous invite à confirmer vos modifications avant l'envoi des paramètres à l'imprimante. Si vous cliquez sur **Oui**, les paramètres sont envoyés à l'imprimante et l'écran **Paramètres transmis** s'affiche.

## Modification des paramètres dans la feuille Mot de passe d'administrateur

1. [Démarrez IJ Network Tool.](#)
2. Sélectionnez l'imprimante dans **Imprimantes** :
3. Sélectionnez **Configuration...** dans le menu **Paramètres**.
4. Cliquez sur l'onglet **Mot de passe d'administrateur**.

La feuille **Mot de passe d'administrateur** s'affiche.

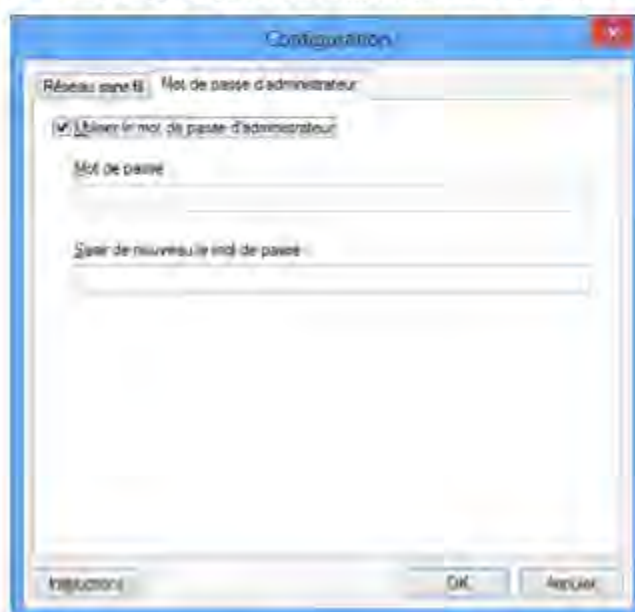

Pour en savoir plus sur la feuille **Mot de passe d'administrateur**, reportez-vous à la section [Feuille Mot de passe d'administrateur](#).

5. Modifiez ou confirmez les paramètres.

Pour utiliser la fonction de mot de passe d'administrateur, cochez la case à cocher **Utiliser le mot de passe d'administrateur** et entrez un mot de passe.

### » Important

- Le mot de passe doit être composé de caractères alphanumériques et ne pas excéder 32 caractères. Le mot de passe est sensible à la casse. N'oubliez pas le mot de passe défini.

6. Cliquez sur **OK**.

Une boîte de dialogue s'affiche vous demandant confirmation avant l'envoi des paramètres à l'imprimante. Si vous cliquez sur **Oui**, les paramètres sont envoyés à l'imprimante et l'écran **Paramètres transmis** s'affiche.

## Surveillance de l'état du réseau sans fil

### »» Remarque

- Cet écran peut ne pas être disponible selon l'imprimante que vous utilisez.
- Vous ne pouvez pas surveiller l'état du réseau lorsque vous utilisez la machine sur un réseau filaire.

#### 1. Démarrez IJ Network Tool.

#### 2. Sélectionnez l'imprimante dans **Imprimantes** :

#### 3. Sélectionnez **État** dans le menu **Affichage**.

L'écran **État** s'affiche et vous pouvez vérifier l'état et les performances de connexion de l'imprimante.

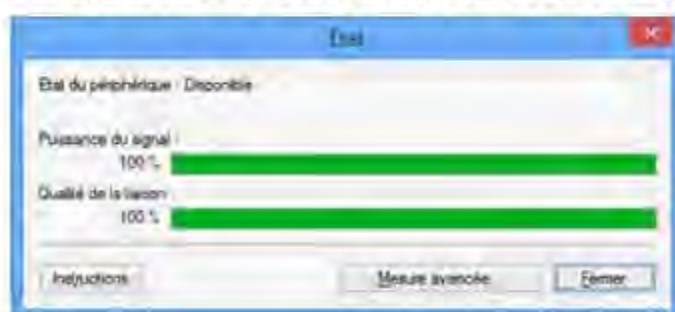

### »» Important

- Si la valeur indiquée est faible, rapprochez l'imprimante du périphérique réseau sans fil.

#### 4. Si vous mesurez les performances de connexion en détails, cliquez sur **Mesure avancée....**

L'écran **Mesure des performances de la connexion** s'affiche.

#### 5. Cliquez sur **Suivant>**.

L'opération de mesure démarre et l'état s'affiche. La mesure prend quelques minutes.

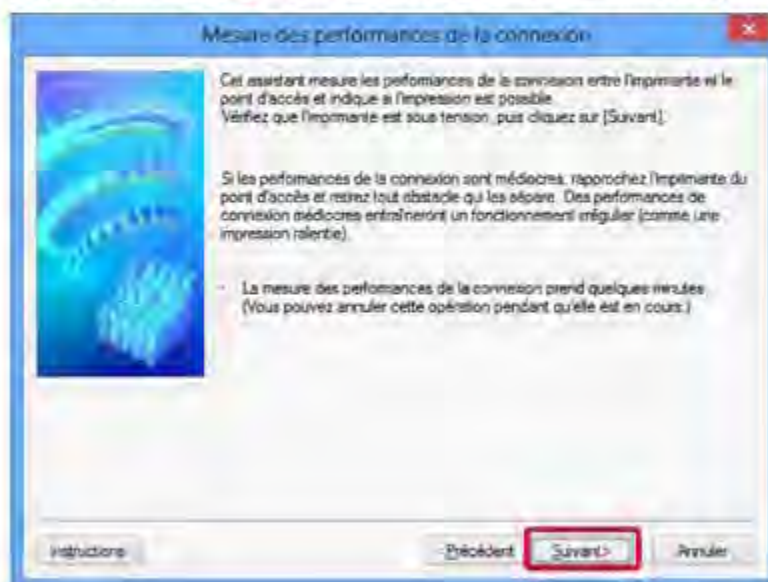



## 6. Vérifiez l'état.

Au terme de l'opération de mesure, l'état s'affiche.

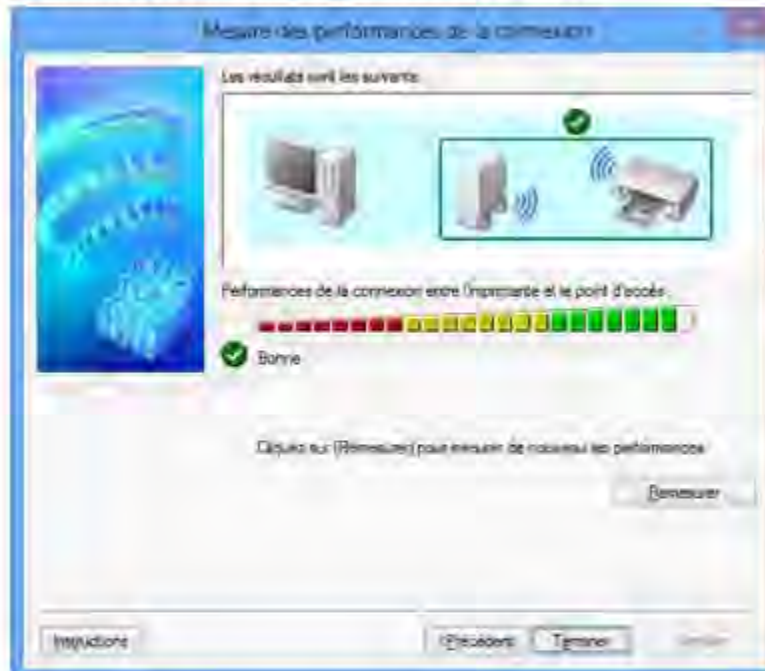

Lorsque  est affiché dans **Performances de la connexion entre l'imprimante et le point d'accès** :, l'imprimante peut communiquer avec le point d'accès. Sinon, reportez-vous aux commentaires affichés et aux informations ci-dessous, pour améliorer l'état de la communication et cliquez sur l'option **Remesurer**.

- Vérifiez que l'imprimante et le point d'accès soient situés dans les limites de la plage de connectivité sans fil ainsi que l'absence de tout obstacle entre les deux éléments.
- Vérifiez que l'imprimante et le point d'accès ne soient pas trop distants l'un de l'autre.  
Dans le cas contraire, rapprochez-les (à 50 m/154 pieds).

- Veillez à ce qu'aucun obstacle ou cloison ne se trouve entre l'imprimante et le point d'accès.

En général, le niveau des performances de la connexion diminue lorsque la communication est établie d'une pièce à une autre ou entre différents étages. Changez les périphériques de place pour éviter tout problème de ce type.

- Veillez à ce qu'aucune source d'interférence radio ne se trouve à proximité de l'imprimante ou du point d'accès.

La connexion sans fil peut utiliser la même bande de fréquence que les fours à micro-ondes et d'autres sources d'interférence radio. Veillez à maintenir l'imprimante et le point d'accès éloignés de toute source de ce type.

- Vérifiez si le canal radio du point d'accès se trouve à proximité de celui d'autres points d'accès.

Si le canal radio du point d'accès se trouve à proximité de celui d'autres points d'accès, les performances de la connexion risquent d'être instables. Assurez-vous d'utiliser un canal radio n'interférant pas avec d'autres points d'accès.

- Assurez-vous que l'imprimante et le point d'accès se font face.

L'orientation des périphériques sans fil peut influencer sur les performances de la connexion. Pour de meilleures performances, modifiez la direction du point d'accès et de l'imprimante.

- Assurez-vous que d'autres ordinateurs n'accèdent pas à l'imprimante.

Si  s'affiche dans les résultats des mesures, assurez-vous que d'autres ordinateurs n'accèdent pas à l'imprimante.

Si après vérification,  s'affiche toujours, terminez les mesures et relancez IJ Network Tool afin de recommencer les mesures.

## 7. Cliquez sur le bouton **Terminer**.

### **Remarque**

- Si un message s'affiche sous **Performances globales du réseau** :, déplacez la machine et le point d'accès selon les instructions afin d'améliorer les performances.

## Initialisation des paramètres réseau de la machine

### » Important

- Notez que l'initialisation efface tous les paramètres réseau de la machine, les opérations d'impression et de numérotation à partir d'un ordinateur sur le réseau peuvent donc devenir impossibles. Pour utiliser la machine sur réseau, procédez à une configuration à l'aide du CD-ROM d'installation ou conformément aux instructions de notre site Web.

1. [Démarrez IJ Network Tool.](#)

2. Sélectionnez l'imprimante dans **Imprimantes** :

3. Sélectionnez **Maintenance...** dans le menu **Paramètres**.

L'écran **Maintenance** s'affiche.

4. Cliquez sur **Initialiser**.



5. Lorsque l'écran de confirmation s'affiche, cliquez sur **Oui**.



Les paramètres réseau de l'imprimante sont initialisés.

N'éteignez pas l'imprimante pendant ce temps.

Cliquez sur **OK** lorsque l'initialisation est terminée.

Si vous procédez à une initialisation alors que vous êtes connecté à un réseau sans fil, la connexion est interrompue. Procédez alors à la configuration à l'aide du CD-ROM d'installation ou conformément aux instructions de notre site Web.

### » Remarque

- Vous pouvez modifier les paramètres réseau de l'imprimante à l'aide d'IJ Network Tool via une connexion USB après l'initialisation des paramètres du réseau. Pour modifier les paramètres réseau à l'aide de Canon IJ Network Tool, activez le réseau sans fil au préalable.



## Affichage des paramètres modifiés

L'écran **Confirmation** s'affiche lorsque vous modifiez les paramètres de l'imprimante dans l'écran **Configuration**. Lorsque vous cliquez sur **Oui** sur l'écran **Confirmation**, l'écran suivant s'affiche pour confirmer les paramètres modifiés.

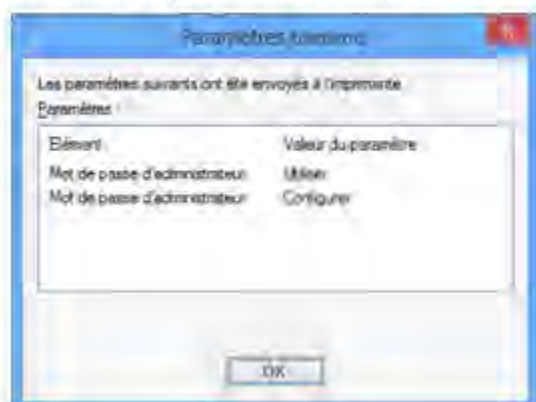

## Écrans pour la connexion réseau d'IJ Network Tool

- [Écran Canon IJ Network Tool](#)
- [Écran Configuration](#)
- [Feuille Réseau sans fil](#)
- [Écran Rechercher](#)
- [Écran Détails WEP](#)
- [Écran Détails WPA](#)
- [Écran Détails WPA2](#)
- [Écran Confirmation du type d'authentification](#)
- [Écran PSK : Phrase de passe et configuration du cryptage dynamique](#)
- [Écran Confirmation des informations de configuration](#)
- [Feuille Réseau filaire](#)
- [Feuille Mot de passe d'administrateur](#)
- [Écran Informations réseau](#)
- [Feuille Contrôle d'accès](#)
- [Écran Modifier l'adresse MAC accessible/Écran Ajouter adresse MAC accessible](#)
- [Écran Modifier l'adresse IP accessible/Écran Ajouter adresse IP accessible](#)

## Écran Canon IJ Network Tool

Cette section décrit les éléments et les menus de l'écran Canon IJ Network Tool.

→ [Éléments de l'écran Canon IJ Network Tool](#)

→ [Menus Canon IJ Network Tool](#)

### Éléments de l'écran Canon IJ Network Tool

Les éléments suivants s'affichent sur l'écran Canon IJ Network Tool.

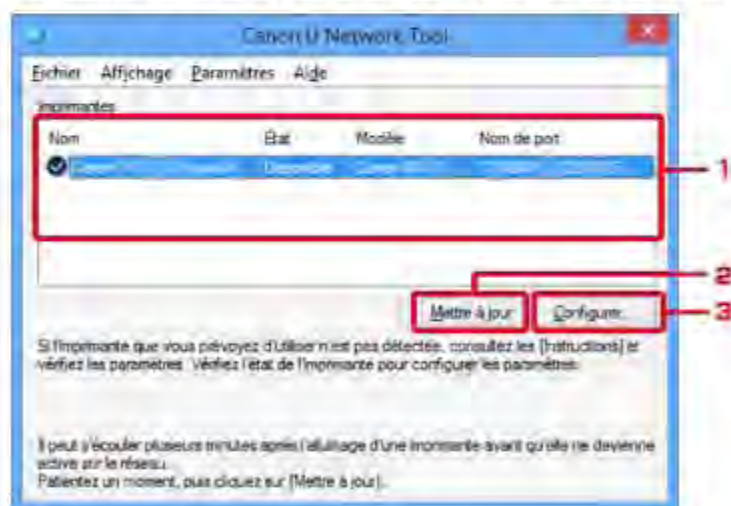

#### 1. Imprimantes :

Le nom de l'imprimante, l'état, le nom de modèle de l'imprimante et le nom du port s'affichent.

Une coche en regard de l'imprimante dans la liste Nom indique qu'elle est définie comme étant l'imprimante par défaut.

Les modifications de configuration sont appliquées à l'imprimante sélectionnée.

#### 2. Mettre à jour

Exécute de nouveau la détection d'imprimante. Cliquez sur ce bouton si l'imprimante cible ne s'affiche pas.

##### »» Important

- Pour modifier les paramètres réseau de l'imprimante à l'aide d'IJ Network Tool, elle doit être connectée via un réseau.
- Si **Aucun pilote** s'affiche pour le nom, associez le port à l'imprimante.  
⇒ [Lorsque le pilote d'imprimante n'est pas associé à un port](#)
- Si l'état affiche **Non détecté**, vérifiez les points suivants :
  - Le point d'accès est sous tension.
  - Lors de l'utilisation d'un réseau filaire, le câble réseau est correctement raccordé.
- Si l'imprimante d'un réseau n'est pas détectée, vérifiez que l'imprimante est sous tension, puis cliquez sur **Mettre à jour**. La détection des imprimantes peut prendre quelques minutes. Si l'imprimante n'est pas encore détectée, raccordez la machine et l'ordinateur avec un câble USB, puis cliquez sur **Mettre à jour**.



- Si l'imprimante est utilisée depuis un autre ordinateur, un écran s'affiche vous informant de son état.

### »»» Remarque

- Cet élément a la même fonction que l'option **Actualiser** du menu **Affichage**.

## 3. Configuration...

Permet de configurer les paramètres de l'imprimante sélectionnée.

⇒ [Écran Configuration](#)

### »»» Remarque

- Il est impossible de configurer une imprimante dont l'état est **Non détecté**.
- Cet élément a la même fonction que l'option **Configuration...** du menu **Paramètres**.

## Menus Canon IJ Network Tool

Le menu suivant s'affiche sur l'écran **Canon IJ Network Tool**.



### 1. Menu Fichier

#### Quitter

Permet de fermer IJ Network Tool.

### 2. Menu Affichage

#### État

Permet d'afficher l'écran **État** pour confirmer l'état de la connexion de l'imprimante et de la communication sans fil.

⇒ [Écran État](#)

#### Actualiser

Met à jour et affiche les dernières informations des imprimantes : sur l'écran **Canon IJ Network Tool**.

## »» Important

- Pour modifier les paramètres réseau de l'imprimante à l'aide d'IJ Network Tool, elle doit être connectée via un réseau.
- Si **Aucun pilote** s'affiche pour le nom, associez le port à l'imprimante.
  - ⇒ [Lorsque le pilote d'imprimante n'est pas associé à un port](#)
- Si l'état affiche **Non détecté**, vérifiez les points suivants :
  - Le point d'accès est sous tension.
  - Lors de l'utilisation d'un réseau filaire, le câble réseau est correctement raccordé.
- Si l'imprimante d'un réseau n'est pas détectée, vérifiez que l'imprimante est sous tension, puis sélectionnez **Actualiser**. La détection des imprimantes peut prendre quelques minutes. Si l'imprimante n'est pas encore détectée, raccordez la machine et l'ordinateur avec un câble USB, puis sélectionnez **Actualiser**.
- Si l'imprimante est utilisée depuis un autre ordinateur, un écran s'affiche vous informant de son état.

## »» Remarque

- Cet élément a la même fonction que l'option **Mettre à Jour** de l'écran **Canon IJ Network Tool**.

### Informations réseau

Affiche l'écran **Informations réseau** pour confirmer les paramètres réseau de l'imprimante et de l'ordinateur.

⇒ [Écran Informations réseau](#)

### Afficher l'avertissement automatiquement

Active ou désactive l'affichage automatique de l'écran d'instructions.

Lorsque ce menu est sélectionné, l'écran d'instructions s'affiche lorsqu'un ou plusieurs ports sont indisponibles pour l'impression.

## 3. Menu Paramètres

### Configuration...

Affiche l'écran **Configuration** permettant de configurer les paramètres de l'imprimante sélectionnée.

⇒ [Écran Configuration](#)

## »» Remarque

- Cet élément a la même fonction que l'option **Configuration...** de l'écran **Canon IJ Network Tool**.

### Associer un port...

Permet d'afficher l'écran **Associer un port** et d'associer un port à l'imprimante.

⇒ [Écran Associer un port](#)

Ce menu est disponible lorsque l'option **Aucun pilote** s'affiche pour l'imprimante sélectionnée. L'association d'un port à l'imprimante permet de l'utiliser.

### Maintenance...

Affiche l'écran **Maintenance** pour rétablir les paramètres réseau de l'imprimante sur les valeurs d'usine par défaut et pour monter l'emplacement de carte en tant que lecteur réseau.

→ [Écran Maintenance](#)

#### 4. Menu Aide

##### **Instructions**

Permet d'afficher ce guide.

##### **A propos de**

Affiche les informations relatives à la version de IJ Network Tool.



## Écran Configuration

Vous pouvez modifier la configuration de l'imprimante sélectionnée sur l'écran **Canon IJ Network Tool**.

Cliquez sur l'onglet pour sélectionner la feuille dont les paramètres doivent être modifiés.

L'écran ci-dessous illustre la procédure de modification de la configuration sur la feuille **Réseau sans fil**.

### »» Remarque

- Cet écran peut ne pas être disponible selon l'imprimante que vous utilisez.

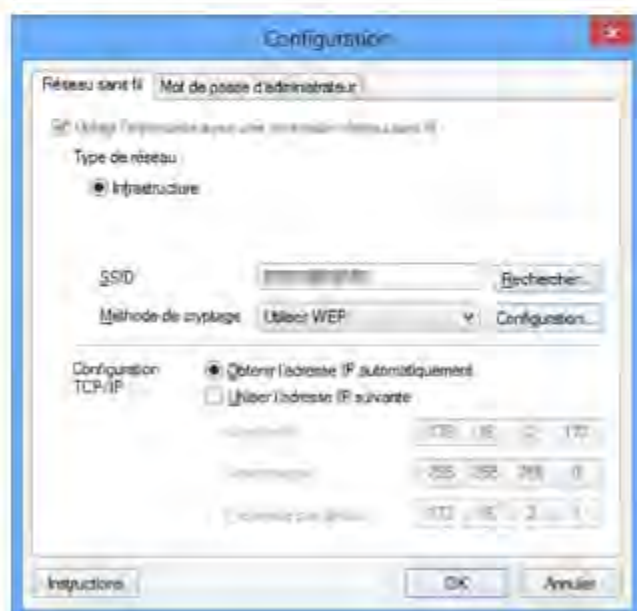

Pour plus d'informations sur chaque feuille, reportez-vous aux sections suivantes.

⇒ [Feuille Réseau sans fil](#)

⇒ [Feuille Réseau filaire](#)

⇒ [Feuille Mot de passe d'administrateur](#)

## Feuille Réseau sans fil

### »» Remarque

- Cet écran peut ne pas être disponible selon l'imprimante que vous utilisez.

Permet de définir l'imprimante avec une connexion réseau sans fil.

Pour afficher la feuille Réseau sans fil, cliquez sur l'onglet Réseau sans fil dans l'écran Configuration.



### 1. Type de réseau :

#### Infrastructure

Connecte l'imprimante au réseau sans fil avec un point d'accès.

### 2. SSID :

Le SSID du réseau sans fil s'affiche.

En présence des paramètres initiaux, la valeur unique s'affiche.

### »» Remarque

- Entrez le même SSID que celui utilisé par le point d'accès. Le SSID est sensible à la casse.

### 3. Rechercher...

L'écran Rechercher permet de sélectionner un point d'accès auquel se connecter.

⇒ [Écran Rechercher](#)

### »» Remarque

- Lorsque IJ Network Tool est exécuté sur un réseau, le bouton est grisé et ne peut pas être sélectionné. Pour modifier les paramètres, connectez temporairement l'imprimante à l'ordinateur à l'aide d'un câble USB.

### 4. Méthode de cryptage :

Sélectionnez la méthode de cryptage utilisée sur le réseau sans fil.

### **Ne pas utiliser**

Sélectionnez cette option pour désactiver le chiffrement.

### **Utiliser WEP**

La transmission est chiffrée à l'aide d'une clé WEP que vous avez spécifiée.

En l'absence de clé WEP définie, l'écran **Détails WEP** s'affiche automatiquement. Pour modifier les paramètres WEP définis auparavant, cliquez sur **Configurer...** pour afficher l'écran.

⇒ [Modification des paramètres détaillés WEP](#)

### **Utiliser WPA/Utiliser WPA2**

La transmission est chiffrée à l'aide d'une clé WPA ou WPA2 que vous avez spécifiée.

La sécurité a été renforcée au-delà de celle proposée par WEP.

En l'absence de clé WPA ou WPA2 définie, l'écran **Confirmation du type d'authentification** s'affiche automatiquement. Pour modifier les paramètres WPA ou WPA2 définis précédemment, cliquez sur **Configurer...** pour afficher l'écran **Détails WPA** ou **Détails WPA2**.

⇒ [Modification des paramètres détaillés WPA ou WPA2](#)

## **5. Configuration...**

L'écran des paramètres détaillés s'affiche. La clé WEP, WPA ou WPA2 sélectionnée dans **Méthode de cryptage** : peut être confirmée et modifiée.

**Pour plus d'informations sur les paramètres WEP :**

⇒ [Modification des paramètres détaillés WEP](#)

**Pour plus d'informations sur les paramètres WPA ou WPA2 :**

⇒ [Modification des paramètres détaillés WPA ou WPA2](#)

## **6. Configuration TCP/IP :**

Permet de définir l'adresse IP de l'imprimante à utiliser sur le réseau. Définissez une valeur appropriée pour votre environnement réseau.

### **Obtenir l'adresse IP automatiquement**

Sélectionnez cette option pour utiliser une adresse IP automatiquement attribuée par un serveur DHCP. La fonctionnalité du serveur DHCP doit être activée sur votre routeur de réseau sans fil ou sur le point d'accès.

### **Utiliser l'adresse IP suivante**

Si aucune fonctionnalité de serveur DHCP n'est disponible dans l'environnement d'utilisation de l'imprimante ou si vous souhaitez utiliser une adresse IP en particulier, sélectionnez cette option afin de définir une adresse IP fixe.



# Écran Rechercher

## Remarque

- Cet écran peut ne pas être disponible selon l'imprimante que vous utilisez.

Les points d'accès détectés sont répertoriés dans une liste.

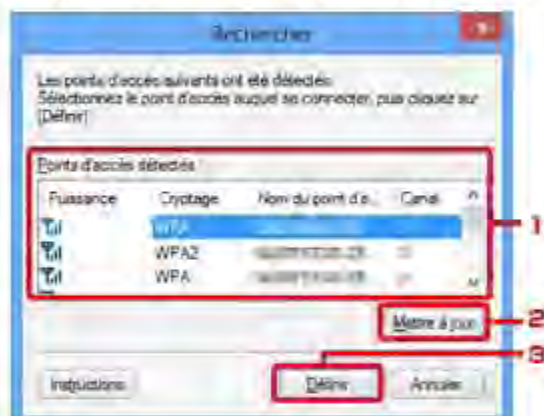

## 1. Points d'accès détectés :

La puissance du signal en provenance du point d'accès, le type de cryptage, le nom du point d'accès et le canal radio peuvent être confirmés.

### Important

- Si vous vous connectez à un réseau non protégé par des mesures de sécurité, des données risquent d'être divulguées à une tierce partie, telles que vos informations personnelles.

### Remarque

- La puissance du signal s'affiche comme suit.

📶 : bonne

📶 : correcte

📶 : médiocre

- Le type de cryptage s'affiche comme suit.

Vide : aucun cryptage

WEP : WEP est défini

WPA : WPA est défini

WPA2 : WPA2 est défini

## 2. Mettre à jour

Cliquez sur cette option pour mettre à jour la liste des points d'accès lorsque votre point d'accès cible n'est pas détecté.

Si le point d'accès cible est défini en mode furtif, cliquez sur Annuler pour revenir à l'écran précédent et entrez l'identificateur SSID (Service Set Identifier) du point d'accès dans SSID : sur la feuille Réseau sans fil.

⇒ [Feuille Réseau sans fil](#)

»» Remarque

- Lors de la détection de votre point d'accès cible, assurez-vous que ce dernier est sous tension.

### 3. Définir

Cliquez sur cette option pour définir le SSID du point d'accès dans **SSID** : sur la feuille **Réseau sans fil**.

»» Remarque

- L'écran **Détails WEP**, **Détails WPA** ou **Détails WPA2** s'affiche une fois que le point d'accès sélectionné a été crypté. Dans ce cas, configurez les détails pour utiliser les mêmes paramètres de cryptage que ceux définis pour le point d'accès.
- Les points d'accès ne pouvant pas être utilisés par cette machine (y compris ceux configurés pour utiliser différentes méthodes de cryptage) s'affichent en grisé et ne peuvent pas être configurés.

## Écran Détails WEP

### »»» Remarque

- Cet écran peut ne pas être disponible selon l'imprimante que vous utilisez.

Spécifiez les paramètres WEP de l'imprimante.



### »»» Remarque

- En cas de modification de mot de passe (clé WEP) de l'imprimante, la même modification doit être apportée au mot de passe (clé WEP) du point d'accès.

#### 1. Clé WEP :

Entrez la même clé que celle définie pour le point d'accès.

Le nombre et le type de caractères qui peuvent être saisis dépendent de la longueur et du format de la clé.

		Longueur de clé	
		64 bits	128 bits
Format de clé	ASCII	5 caractères	13 caractères
	Hexadécimal (Hexa )	10 chiffres	26 chiffres

#### 2. Longueur de clé :

Sélectionnez 64 bits ou 128 bits.

#### 3. Format de clé :

Sélectionnez ASCII ou Hexa.

#### 4. ID de clé :

Sélectionnez l'ID de clé (index) défini pour le point d'accès.

#### 5. Authentification :

Sélectionnez la méthode d'authentification permettant d'authentifier l'accès de l'imprimante au point d'accès.



Sélectionnez **Auto**, **Système ouvert** ou **Clé partagée**.

## Écran Détails WPA

### »» Remarque

- Cet écran peut ne pas être disponible selon l'imprimante que vous utilisez.

Spécifiez les paramètres WPA de l'imprimante.

La valeur affichée sur l'écran diffère en fonction des paramètres actuels.

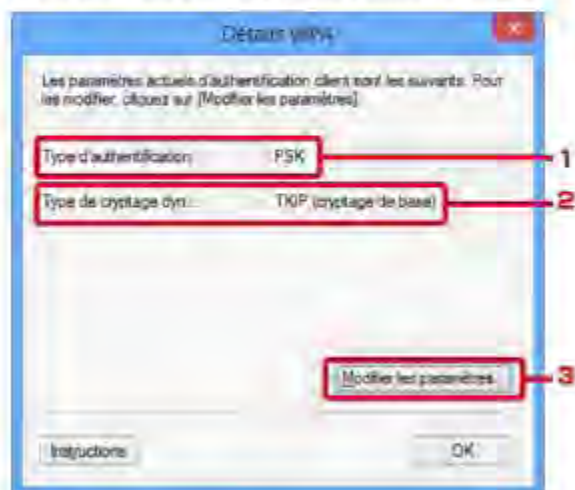

#### 1. Type d'authentification :

Affiche le type d'authentification utilisé pour l'authentification du client. Cette machine prend en charge la méthode d'authentification PSK.

#### 2. Type de cryptage dyn. :

Permet d'afficher la méthode de cryptage dynamique.

#### 3. Modifier les paramètres...

Affiche l'écran **Confirmation du type d'authentification**.

⇒ [Écran Confirmation du type d'authentification](#)

## Écran Détails WPA2

### »» Remarque

- Cet écran peut ne pas être disponible selon l'imprimante que vous utilisez.

Spécifiez les paramètres WPA2 de l'imprimante.

La valeur affichée sur l'écran diffère en fonction des paramètres actuels.

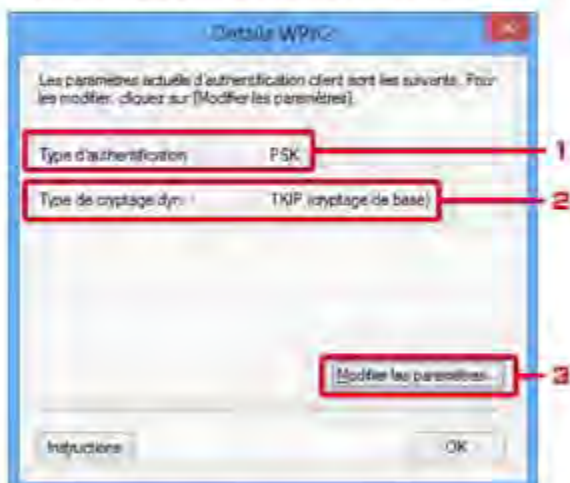

### 1. Type d'authentification :

Affiche le type d'authentification utilisé pour l'authentification du client. Cette machine prend en charge la méthode d'authentification PSK.

### 2. Type de cryptage dyn. :

Permet d'afficher la méthode de cryptage dynamique.

### 3. Modifier les paramètres...

Affiche l'écran **Confirmation du type d'authentification**.

⇒ [Écran Confirmation du type d'authentification](#)



## Écran Confirmation du type d'authentification

### »» Remarque

- Cet écran peut ne pas être disponible selon l'imprimante que vous utilisez.

Le type d'authentification utilisé pour l'authentification du client s'affiche.



### 1. Type d'authentification

Le type d'authentification utilisé pour l'authentification du client s'affiche.

#### PSK

Cette machine prend en charge la méthode d'authentification PSK.

Ce type d'authentification PSK utilise une phrase de passe.

# Écran PSK : Phrase de passe et configuration du cryptage dynamique

## »» Remarque

- Cet écran peut ne pas être disponible selon l'imprimante que vous utilisez.

Entrez la phrase de passe et sélectionnez la méthode de cryptage dynamique.

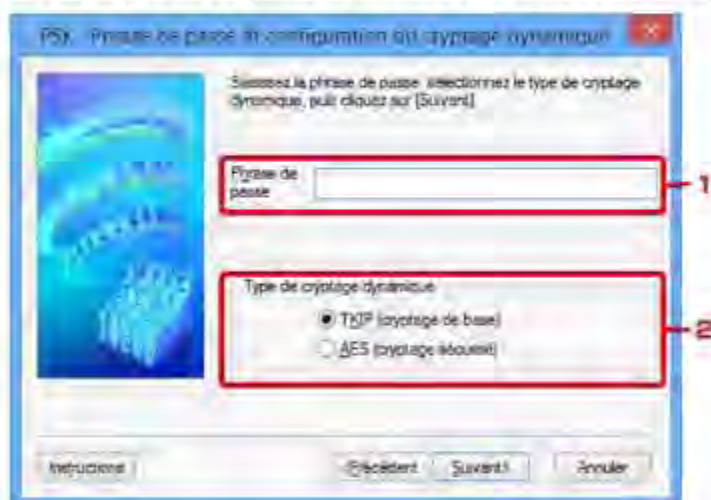

### 1. Phrase de passe :

Entrez la phrase de passe définie pour le point d'accès. Il convient que la phrase de passe soit une chaîne comportant 8 à 63 caractères alphanumériques ou une valeur hexadécimale à 64 chiffres.

Si vous ne connaissez pas la phrase de passe du point d'accès, reportez-vous au manuel fourni avec le point d'accès ou contactez le fabricant.

### 2. Type de cryptage dynamique

Sélectionnez la méthode de cryptage dynamique entre TKIP (cryptage de base) ou AES (cryptage sécurisé) en fonction du paramètre du point d'accès.

## Écran Confirmation des informations de configuration

### »» Remarque

- Cet écran peut ne pas être disponible selon l'imprimante que vous utilisez.

Affiche les paramètres utilisés pour l'authentification du client.

Validez les paramètres et cliquez sur **Terminer**.





## Feuille Réseau filaire

### »» Remarque

- Cet écran peut ne pas être disponible selon l'imprimante que vous utilisez.

Permet de définir l'imprimante avec une connexion réseau filaire.

Pour afficher la feuille **Réseau filaire**, cliquez sur l'onglet **Réseau filaire** dans l'écran **Configuration**.

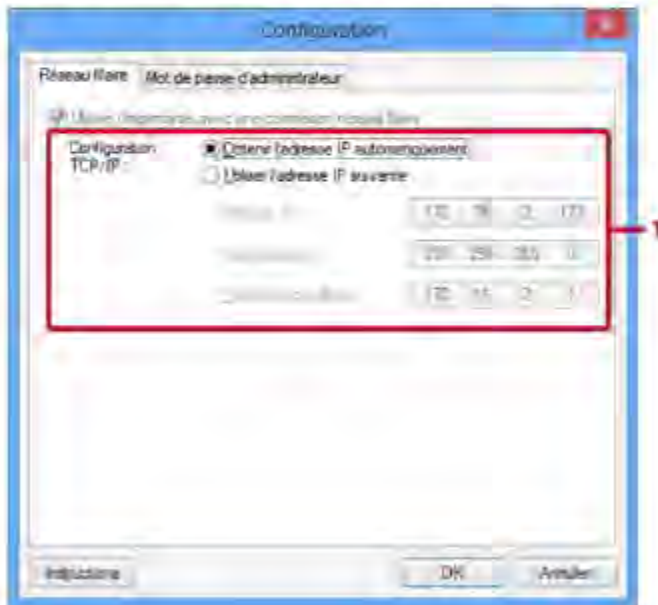

### 1. Configuration TCP/IP :

Permet de définir l'adresse IP de l'imprimante à utiliser sur le réseau. Définissez une valeur appropriée pour votre environnement réseau.

#### Obtenir l'adresse IP automatiquement

Sélectionnez cette option pour utiliser une adresse IP automatiquement attribuée par un serveur DHCP. La fonctionnalité du serveur DHCP doit être activée sur votre routeur.

#### Utiliser l'adresse IP suivante

Si aucune fonctionnalité de serveur DHCP n'est disponible dans l'environnement d'utilisation de l'imprimante ou si vous souhaitez utiliser une adresse IP en particulier, sélectionnez cette option afin de définir une adresse IP fixe.

## Feuille Mot de passe d'administrateur

Définissez un mot de passe pour l'imprimante afin d'autoriser certaines personnes à procéder aux configurations requises.

Pour afficher la feuille **Mot de passe d'administrateur**, cliquez sur l'onglet **Mot de passe d'administrateur** dans l'écran **Configuration**.



### 1. Utiliser le mot de passe d'administrateur

Définissez un mot de passe pour l'administrateur avec des privilèges lui permettant de configurer et de modifier les options détaillées. Pour utiliser cette fonction, cochez cette case et entrez un mot de passe.

### 2. Mot de passe :

Entrez le mot de passe à définir.

### 3. Saisir de nouveau le mot de passe :

Entrez de nouveau le mot de passe pour confirmation.

## Écran Informations réseau

Affiche les informations réseau définies pour les imprimantes et les ordinateurs.

Pour afficher l'écran Informations réseau, sélectionnez Informations réseau dans le menu Affichage.



### 1. OK

Permet de revenir à l'écran Canon IJ Network Tool.

### 2. Copier toutes les infos.

Toutes les informations réseau affichées sont copiées dans le presse-papiers.



# Feuille Contrôle d'accès

## »»» Remarque

- Cet écran peut ne pas être disponible selon l'imprimante que vous utilisez.

Vous pouvez enregistrer les adresses MAC ou les adresses IP des ordinateurs ou périphériques réseau de manière à autoriser l'accès.

Pour afficher la feuille Contrôle d'accès, cliquez sur l'onglet Contrôle d'accès dans l'écran Configuration.



### 1. Type de contrôle d'accès imprimante :

Sélectionnez le type de contrôle d'accès permettant de limiter l'accès des ordinateurs ou des périphériques réseau à l'imprimante sur un réseau.

La configuration des éléments peut différer selon le choix de la méthode de contrôle d'accès.

⇒ [Si vous sélectionnez Adresse MAC](#)

⇒ [Si vous sélectionnez Adresse IP](#)

### Si vous sélectionnez Adresse MAC

Les ordinateurs ou les périphériques réseau accessibles sont spécifiés par leur adresse MAC. L'accès est autorisé pour les ordinateurs ou les périphériques réseau dont l'adresse MAC s'affiche dans la liste.



## 1. Activer le contrôle d'accès imprimante (adresse MAC)

Sélectionnez cette option pour activer le contrôle d'accès de l'imprimante par l'adresse MAC.

### »» Remarque

- Les deux types de contrôle d'accès (c'est-à-dire, par adresse MAC et par adresse IP) peuvent être activés en même temps.

Un type de contrôle d'accès est activé dans la mesure où la case à cocher **Activer le contrôle d'accès imprimante** est activée, indépendamment du type qui s'affiche selon la sélection actuelle dans **Type de contrôle d'accès Imprimante** :

- Si vous activez les deux types de contrôle d'accès en même temps, un ordinateur ou un périphérique réseau, dont l'adresse est enregistrée sur l'une des listes disposera d'un accès à l'imprimante.

## 2. Adresses MAC accessibles :

Affiche les adresses MAC enregistrées et tout commentaire.

## 3. Modifier...

L'écran **Modifier l'adresse MAC accessible** s'affiche pour modifier les paramètres sélectionnés sous **Adresses MAC accessibles** :

⇒ [Écran Modifier l'adresse MAC accessible/Écran Ajouter adresse MAC accessible](#)

## 4. Ajouter...

L'écran **Ajouter adresse MAC accessible** s'affiche pour enregistrer l'adresse MAC d'un ordinateur ou d'un périphérique réseau disposant d'un accès à l'imprimante sur le réseau.

### »» Important

- Ajoutez l'adresse MAC de tous les ordinateurs ou périphériques réseau sur le réseau disposant d'un accès à l'imprimante. Il est impossible d'accéder à l'imprimante à partir d'un ordinateur ou d'un périphérique réseau qui n'est pas répertorié dans la liste.

## 5. Supprimer

Supprime de la liste l'adresse MAC sélectionnée.

## Si vous sélectionnez Adresse IP

Les ordinateurs ou les périphériques réseau accessibles sont spécifiés par leur adresse IP. L'accès est autorisé pour les ordinateurs ou les périphériques réseau dont l'adresse IP s'affiche dans la liste.





## 1. Activer le contrôle d'accès imprimante (adresse IP)

Sélectionnez cette option pour activer le contrôle d'accès de l'imprimante par l'adresse IP.

### »»» Remarque

- Les deux types de contrôle d'accès (c'est-à-dire, par adresse MAC et par adresse IP) peuvent être activés en même temps.

Un type de contrôle d'accès est activé dans la mesure où la case à cocher **Activer le contrôle d'accès imprimante** est activée, indépendamment du type qui s'affiche selon la sélection actuelle dans **Type de contrôle d'accès imprimante** :

- Si vous activez les deux types de contrôle d'accès en même temps, un ordinateur ou un périphérique réseau, dont l'adresse est enregistrée sur l'une des listes disposera d'un accès à l'imprimante.

## 2. Adresses IP accessibles :

Affiche les adresses IP enregistrées et tout commentaire.

## 3. Modifier...

L'écran **Modifier l'adresse IP accessible** s'affiche pour modifier les paramètres sélectionnés dans **Adresses IP accessibles** :

→ [Écran Modifier l'adresse IP accessible/Écran Ajouter adresse IP accessible](#)

## 4. Ajouter...

L'écran **Ajouter adresse IP accessible** s'affiche pour enregistrer l'adresse IP d'un ordinateur ou d'un périphérique réseau disposant d'un accès à l'imprimante sur le réseau.

### »»» Important

- Ajoutez l'adresse IP de tous les ordinateurs ou périphériques réseau sur le réseau disposant d'un accès à l'imprimante. Il est impossible d'accéder à l'imprimante à partir d'un ordinateur ou d'un périphérique réseau qui n'est pas répertorié dans la liste.
- Vous pouvez enregistrer jusqu'à 16 adresses IP. Les adresses IP spécifiées par la **Spécification de plage** comptent comme une seule adresse. Utilisez la **Spécification de plage** pour enregistrer 17 adresses IP ou plus.



## 5. Supprimer

Supprime de la liste l'adresse IP sélectionnée.

## Écran Modifier l'adresse MAC accessible/Écran Ajouter adresse MAC accessible

### »» Remarque

- Cet écran peut ne pas être disponible selon l'imprimante que vous utilisez.

Les écrans illustrés dans la présente section se rapportent à l'écran Ajouter adresse MAC accessible.

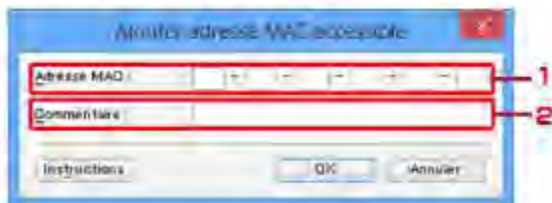

#### 1. Adresse MAC :

Entrez l'adresse MAC d'un ordinateur ou d'un périphérique réseau de manière à autoriser l'accès.

#### 2. Commentaires :

Entrez éventuellement toute information permettant d'identifier le périphérique, par ex., le nom de l'ordinateur.

### »» Important

- Les commentaires s'afficheront uniquement sur l'ordinateur utilisé pour entrer ces derniers.

## Écran Modifier l'adresse IP accessible/Écran Ajouter adresse IP accessible

### »» Remarque

- Cet écran peut ne pas être disponible selon l'imprimante que vous utilisez.

Les écrans illustrés dans la présente section font référence à l'écran Ajouter adresse IP accessible.

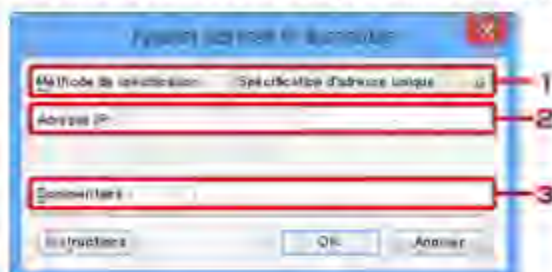

### 1. Méthode de spécification :

Sélectionnez **Spécification d'adresse unique** ou **Spécification de plage** pour ajouter la ou les adresses IP.

#### Spécification d'adresse unique

Spécifiez chaque adresse IP de manière séparée.

#### Spécification de plage

Spécifiez une plage d'adresses IP successives.

### 2. Adresse IP :

Entrez l'adresse IP d'un ordinateur ou d'un périphérique réseau afin d'autoriser l'accès lorsque vous sélectionnez **Spécification d'adresse unique** dans **Méthode de spécification** :

Une adresse IP consiste en quatre valeurs de 0 à 255.

#### Adresse IP de début :

Entrez la première adresse IP dans la plage des adresses des ordinateurs ou périphériques réseau afin d'autoriser l'accès lorsque vous sélectionnez **Spécification de plage** dans **Méthode de spécification** :

Une adresse IP consiste en quatre valeurs de 0 à 255.

#### Adresse IP de fin :

Entrez la dernière adresse IP dans la plage des adresses des ordinateurs ou périphériques réseau afin d'autoriser l'accès lorsque vous sélectionnez **Spécification de plage** dans **Méthode de spécification** :

Une adresse IP consiste en quatre valeurs de 0 à 255.

### »» Remarque

- La valeur de **Adresse IP de début** : doit être plus petite que celle de **Adresse IP de fin** :

### 3. Commentaire :

Entrez éventuellement toute information permettant d'identifier le périphérique, par ex., le nom de l'ordinateur.



**»» Important**

- Les commentaires s'afficheront uniquement sur l'ordinateur utilisé pour entrer ces derniers.

## Autres écrans d'IJ Network Tool

- ⇒ [Écran Canon IJ Network Tool](#)
- ⇒ [Écran État](#)
- ⇒ [Écran Mesure des performances de connexion](#)
- ⇒ [Écran Maintenance](#)
- ⇒ [Écran Configuration réseau de l'emplacement de carte](#)
- ⇒ [Écran Associer un port](#)
- ⇒ [Écran Informations réseau](#)

# Écran Canon IJ Network Tool

Cette section décrit les éléments et les menus de l'écran Canon IJ Network Tool.

→ [Éléments de l'écran Canon IJ Network Tool](#)

→ [Menus Canon IJ Network Tool](#)

## Éléments de l'écran Canon IJ Network Tool

Les éléments suivants s'affichent sur l'écran Canon IJ Network Tool.

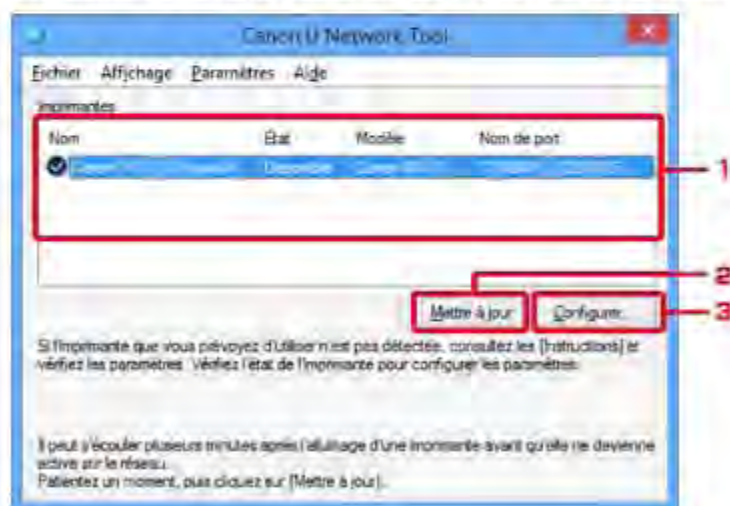

### 1. Imprimantes :

Le nom de l'imprimante, l'état, le nom de modèle de l'imprimante et le nom du port s'affichent.

Une coche en regard de l'imprimante dans la liste Nom indique qu'elle est définie comme étant l'imprimante par défaut.

Les modifications de configuration sont appliquées à l'imprimante sélectionnée.

### 2. Mettre à jour

Exécute de nouveau la détection d'imprimante. Cliquez sur ce bouton si l'imprimante cible ne s'affiche pas.

#### »» Important

- Pour modifier les paramètres réseau de l'imprimante à l'aide d'IJ Network Tool, elle doit être connectée via un réseau.
- Si **Aucun pilote** s'affiche pour le nom, associez le port à l'imprimante.  
⇒ [Lorsque le pilote d'imprimante n'est pas associé à un port](#)
- Si l'état affiche **Non détecté**, vérifiez les points suivants :
  - Le point d'accès est sous tension.
  - Lors de l'utilisation d'un réseau filaire, le câble réseau est correctement raccordé.
- Si l'imprimante d'un réseau n'est pas détectée, vérifiez que l'imprimante est sous tension, puis cliquez sur **Mettre à jour**. La détection des imprimantes peut prendre quelques minutes. Si l'imprimante n'est pas encore détectée, raccordez la machine et l'ordinateur avec un câble USB, puis cliquez sur **Mettre à jour**.



- Si l'imprimante est utilisée depuis un autre ordinateur, un écran s'affiche vous informant de son état.

### »»» Remarque

- Cet élément a la même fonction que l'option **Actualiser** du menu **Affichage**.

## 3. Configuration...

Permet de configurer les paramètres de l'imprimante sélectionnée.

⇒ [Écran Configuration](#)

### »»» Remarque

- Il est impossible de configurer une imprimante dont l'état est **Non détecté**.
- Cet élément a la même fonction que l'option **Configuration...** du menu **Paramètres**.

## Menus Canon IJ Network Tool

Le menu suivant s'affiche sur l'écran **Canon IJ Network Tool**.



### 1. Menu Fichier

#### Quitter

Permet de fermer IJ Network Tool.

### 2. Menu Affichage

#### État

Permet d'afficher l'écran **État** pour confirmer l'état de la connexion de l'imprimante et de la communication sans fil.

⇒ [Écran État](#)

#### Actualiser

Met à jour et affiche les dernières informations des imprimantes : sur l'écran **Canon IJ Network Tool**.

## »» Important

- Pour modifier les paramètres réseau de l'imprimante à l'aide d'IJ Network Tool, elle doit être connectée via un réseau.
- Si **Aucun pilote** s'affiche pour le nom, associez le port à l'imprimante.
  - ⇒ [Lorsque le pilote d'imprimante n'est pas associé à un port](#)
- Si l'état affiche **Non détecté**, vérifiez les points suivants :
  - Le point d'accès est sous tension.
  - Lors de l'utilisation d'un réseau filaire, le câble réseau est correctement raccordé.
- Si l'imprimante d'un réseau n'est pas détectée, vérifiez que l'imprimante est sous tension, puis sélectionnez **Actualiser**. La détection des imprimantes peut prendre quelques minutes. Si l'imprimante n'est pas encore détectée, raccordez la machine et l'ordinateur avec un câble USB, puis sélectionnez **Actualiser**.
- Si l'imprimante est utilisée depuis un autre ordinateur, un écran s'affiche vous informant de son état.

## »» Remarque

- Cet élément a la même fonction que l'option **Mettre à Jour** de l'écran **Canon IJ Network Tool**.

### Informations réseau

Affiche l'écran **Informations réseau** pour confirmer les paramètres réseau de l'imprimante et de l'ordinateur.

⇒ [Écran Informations réseau](#)

### Afficher l'avertissement automatiquement

Active ou désactive l'affichage automatique de l'écran d'instructions.

Lorsque ce menu est sélectionné, l'écran d'instructions s'affiche lorsqu'un ou plusieurs ports sont indisponibles pour l'impression.

## 3. Menu Paramètres

### Configuration...

Affiche l'écran **Configuration** permettant de configurer les paramètres de l'imprimante sélectionnée.

⇒ [Écran Configuration](#)

## »» Remarque

- Cet élément a la même fonction que l'option **Configuration...** de l'écran **Canon IJ Network Tool**.

### Associer un port...

Permet d'afficher l'écran **Associer un port** et d'associer un port à l'imprimante.

⇒ [Écran Associer un port](#)

Ce menu est disponible lorsque l'option **Aucun pilote** s'affiche pour l'imprimante sélectionnée. L'association d'un port à l'imprimante permet de l'utiliser.

### Maintenance...

Affiche l'écran **Maintenance** pour rétablir les paramètres réseau de l'imprimante sur les valeurs d'usine par défaut et pour monter l'emplacement de carte en tant que lecteur réseau.

→ [Écran Maintenance](#)

#### 4. Menu **Aide**

##### **Instructions**

Permet d'afficher ce guide.

##### **A propos de**

Affiche les informations relatives à la version de IJ Network Tool.



## Écran État

Vous pouvez vérifier l'état de l'imprimante et les performances de connexion.

Pour afficher l'écran État, sélectionnez État dans le menu Affichage.

### »» Remarque

- Cet écran peut ne pas être disponible selon l'imprimante que vous utilisez.
- Si vous utilisez un réseau filaire, **Puissance du signal**, **Qualité de la liaison** et **Mesure avancée...** ne sont pas disponibles.



#### 1. Etat du périphérique :

L'écran d'état du périphérique est défini sur **Disponible** ou **Non disponible**.

#### 2. Puissance du signal :

Indique la puissance du signal reçu par l'imprimante, comprise entre 0 % et 100 %.

#### 3. Qualité de la liaison :

Indique la qualité du signal, sans tenir compte des interférences pendant la communication, comprise entre 0 % et 100 %.

#### 4. Mesure avancée...

Pour examiner les performances de connexion entre l'imprimante et le point d'accès ou entre l'imprimante et l'ordinateur.

Lorsque vous cliquez sur cette option, l'écran **Mesure des performances de la connexion** s'affiche.

⇒ [Écran Mesure des performances de connexion](#)

## Écran Mesure des performances de connexion

### »» Remarque

- Cet écran peut ne pas être disponible selon l'imprimante que vous utilisez.

Affiche l'écran permettant de procéder à la mesure des performances de connexion.

- [Mesure des performances de la connexion Écran \(écran initial\)](#)
- [Mesure des performances de la connexion Écran \(écran de fin\)](#)

### Mesure des performances de la connexion Écran (écran initial)

Cliquez sur **Suivant** pour lancer la mesure.

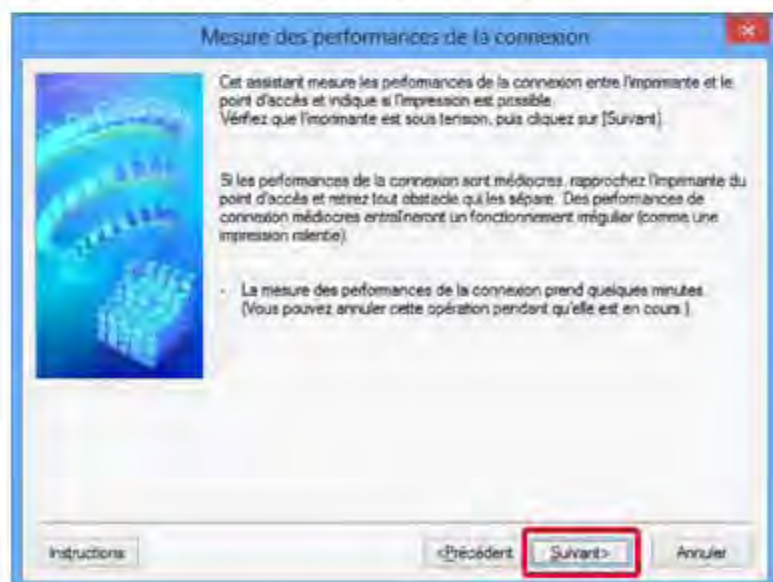

### Mesure des performances de la connexion Écran (écran de fin)

Indique lorsque la mesure est terminée.

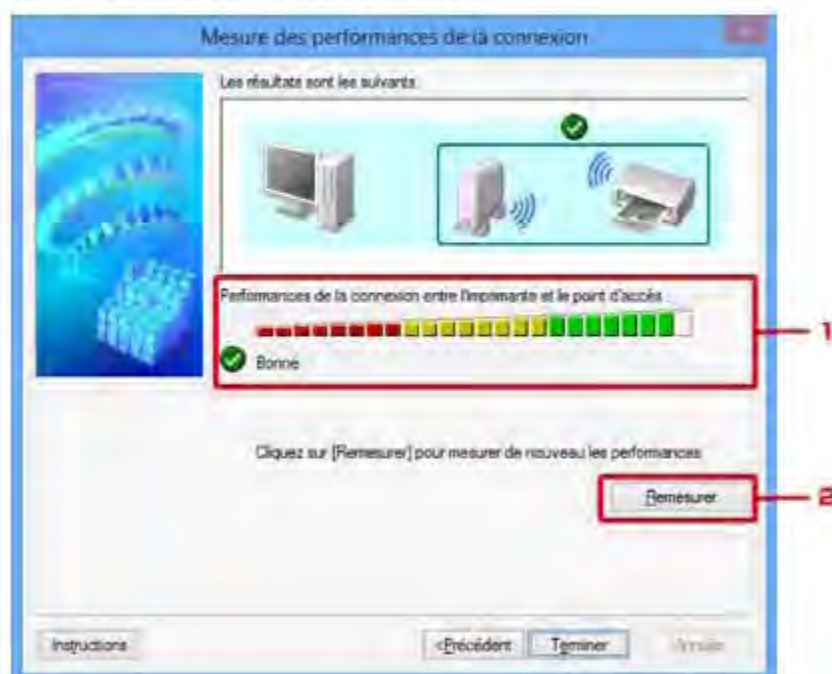

## 1. Performances de la connexion entre l'imprimante et le point d'accès :

Un symbole indique le résultat de la mesure des performances de la connexion entre l'imprimante et le point d'accès.



: bonnes performances de connexion



: performances de connexion instables



: connexion impossible



: la mesure est annulée ou impossible

## 2. Remesurer

Remesure les performances de connexion.

### »» Remarque

- Si un message s'affiche sous **Performances globales du réseau** :, déplacez la machine et le point d'accès selon les instructions afin d'améliorer les performances.



## Écran Maintenance

Affiche l'écran afin de procéder à l'Initialisation des paramètres et à la Configuration réseau de l'emplacement de carte.

Pour afficher l'écran Maintenance, sélectionnez Maintenance... dans le menu Paramètres.

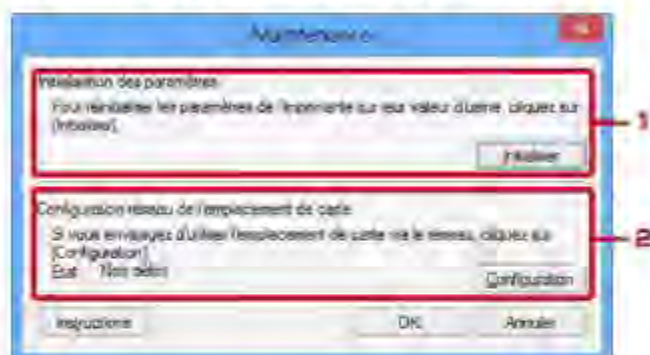

### 1. Initialisation des paramètres

Rétablit la valeur usine par défaut de tous les paramètres réseau de l'imprimante. Cliquez sur Initialiser pour afficher l'écran Initialiser les paramètres et cliquez sur Oui pour initialiser les paramètres réseau de l'imprimante. N'éteignez pas l'imprimante pendant ce temps. Cliquez sur OK lorsque l'initialisation est terminée.

Si vous procédez à une initialisation alors que vous êtes connecté à un réseau sans fil, la connexion est interrompue. Procédez alors à la configuration à l'aide du CD-ROM d'installation ou conformément aux instructions de notre site Web.

### 2. Configuration réseau de l'emplacement de carte

#### »» Remarque

- Cet élément peut ne pas être disponible selon l'imprimante que vous utilisez.

État affiche si l'emplacement de carte est mappé en tant que lecteur réseau.

Lorsque vous cliquez sur cette option, l'écran Configuration réseau de l'emplacement de carte s'affiche.

⇒ [Écran Configuration réseau de l'emplacement de carte](#)

## Écran Configuration réseau de l'emplacement de carte

### »» Remarque

- Cet écran peut ne pas être disponible selon l'imprimante que vous utilisez.

Affiche les paramètres de l'emplacement de carte et permet de mapper un emplacement de carte sur le réseau en tant que lecteur réseau de l'ordinateur.

S'affiche lorsque vous cliquez sur **Configuration** sur l'écran **Maintenance**.

→ [Configuration réseau de l'emplacement de carte Écran \(écran de configuration\)](#)

→ [Configuration réseau de l'emplacement de carte Écran \(écran d'échec de configuration\)](#)

### »» Remarque

- Vous pouvez modifier les paramètres réseau de l'imprimante à l'aide d'IJ Network Tool via une connexion USB après initialisation des paramètres du réseau. Pour modifier les paramètres réseau à l'aide de IJ Network Tool, activez au préalable les paramètres réseau.

## Configuration réseau de l'emplacement de carte Écran (écran de configuration)

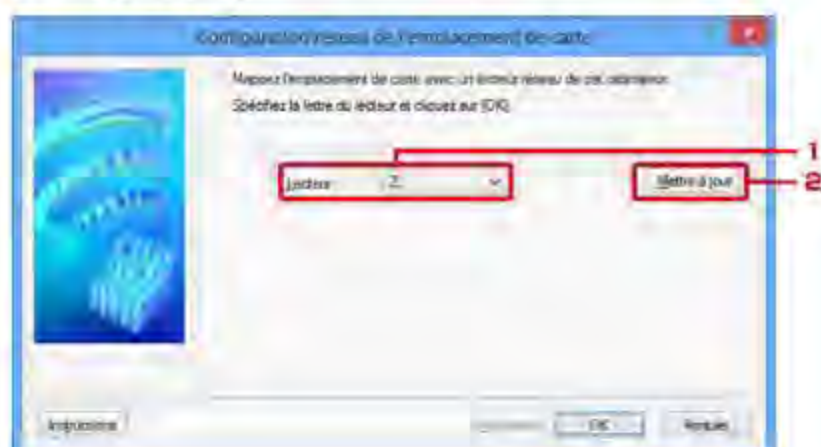

### 1. Lecteur :

Sélectionnez la lettre à affecter au lecteur réseau.

### 2. Mettre à jour

Permet de recharger les lettres qui ne sont pas affectées sur l'Ordinateur (Mon ordinateur sous Windows XP) et de les afficher dans la liste Lecteur .:

## Configuration réseau de l'emplacement de carte Écran (écran d'échec de configuration)

S'affiche lorsque la configuration réseau de l'emplacement de carte a échoué.



### 1. Passer

Termine la configuration sans mapper de lecteur réseau sur l'emplacement de carte.

### 2. Réessayer

Permet de revenir à l'écran **Configuration réseau de l'emplacement de carte** et de procéder de nouveau au mappage du lecteur réseau.

### 3. Annuler

Annule la configuration de l'emplacement de carte. Lorsque **IJ Network Tool** est exécuté sur le réseau, le bouton **Annuler** est grisé et il est impossible de cliquer dessus.



## Écran Associer un port

Permet d'associer un port créé à un pilote d'imprimante.

Sélectionnez l'imprimante pour laquelle vous voulez modifier l'association, puis cliquez sur OK.

### »» Remarque

- Vous pouvez utiliser cette imprimante uniquement si le pilote d'imprimante est associé au port.

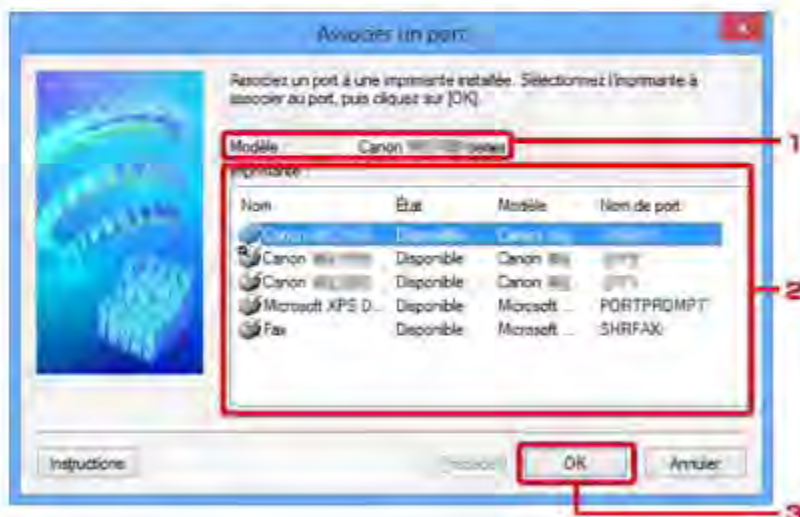

### 1. Modèle :

Affiche le nom du périphérique spécifié comme port de destination.

Ce champ est vide si le nom du périphérique n'est pas détecté.

### 2. Imprimante :

Affiche le pilote de l'imprimante installé sur l'ordinateur.

Sélectionnez l'imprimante pour laquelle vous voulez modifier l'association.

### 3. OK

Procède à l'association.

## Écran Informations réseau

Affiche les informations réseau définies pour les imprimantes et les ordinateurs.

Pour afficher l'écran Informations réseau, sélectionnez Informations réseau dans le menu Affichage.



### 1. OK

Permet de revenir à l'écran Canon IJ Network Tool.

### 2. Copier toutes les infos.

Toutes les informations réseau affichées sont copiées dans le presse-papiers.

## Annexes des communications réseau

- ⇒ [Utilisation de l'emplacement de carte sur un réseau](#)
- ⇒ [Lorsque le pilote d'imprimante n'est pas associé à un port](#)
- ⇒ [À propos des termes techniques](#)
- ⇒ [Restrictions](#)
- ⇒ [À propos du Pare-feu](#)



## Utilisation de l'emplacement de carte sur un réseau

### »»» Remarque

- Cet écran peut ne pas être disponible selon l'imprimante que vous utilisez.

- [Montage de l'emplacement de carte en tant que lecteur réseau](#)
- [Restrictions concernant l'utilisation de l'emplacement de carte sur un réseau](#)

### Montage de l'emplacement de carte en tant que lecteur réseau

L'emplacement de carte doit être monté pour une utilisation en réseau.

Pour monter l'emplacement de carte en tant que lecteur réseau, procédez comme suit.

1. Insérez une carte mémoire dans l'emplacement de carte de la machine.
2. [Démarrez IJ Network Tool.](#)
3. Sélectionnez la machine dans **Imprimantes** .:
4. Sélectionnez **Maintenance...** dans le menu **Paramètres**.
5. Cliquez sur **Configuration**.

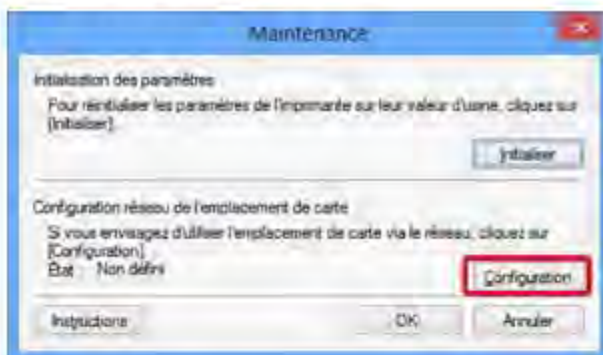

6. Indiquez la lettre du lecteur, puis cliquez sur **OK**.



## 7. Vérifiez que l'emplacement de carte est bien monté.

Lorsque l'emplacement de carte est monté, l'icône suivante s'affiche dans Ordinateur (ou Mon ordinateur).

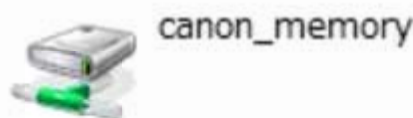

### Restrictions concernant l'utilisation de l'emplacement de carte sur un réseau

- L'emplacement de carte peut être partagé par plusieurs ordinateurs si la machine est connectée à un réseau. Plusieurs ordinateurs peuvent lire simultanément les fichiers stockés sur une carte mémoire insérée dans l'emplacement de carte. Cependant, lorsqu'un ordinateur écrit sur un fichier dans la carte mémoire, il est impossible pour d'autres ordinateurs d'y accéder.
- Si votre ordinateur rejoint un domaine, l'emplacement de carte peut ne pas être monté en tant que lecteur réseau.
- Si vous utilisez la carte mémoire qui a stocké de gros fichiers ou de nombreux fichiers, une grande quantité d'accès à la carte peut être générée. Dans ce cas, le fonctionnement de la carte mémoire peut être impossible ou ralenti. Procédez une fois que le voyant d'accès de la machine est allumé.
- Lorsque vous accédez au lecteur réseau correspondant à l'emplacement de carte sur le réseau, les noms de fichier comprenant moins de huit lettres minuscules (sans compter l'extension) peuvent s'afficher en majuscules.

Par exemple, le nom de fichier « abcdefg.doc » peut devenir « ABCDEFG.DOC », tandis que « AbcdeFG.doc » restera identique.

Le fichier n'est pas renommé, il est seulement identifié différemment.

- Lorsque vous autorisez l'écriture sur une carte mémoire dans l'emplacement de carte de la machine uniquement depuis un ordinateur connecté à l'aide d'un câble USB, vous ne pouvez pas accéder au lecteur réseau de l'emplacement de carte. En revanche, lorsque vous autorisez l'écriture uniquement depuis un ordinateur connecté au réseau, l'emplacement de carte n'est pas détecté via USB. Assurez-vous que le paramètre d'emplacement de carte est défini correctement selon votre méthode de connexion.

Pour lire des fichiers depuis une carte mémoire via USB et sur un réseau, désactivez la fonction d'enregistrement de fichiers sur une carte mémoire depuis un ordinateur. Avec ce paramètre, vous ne pouvez pas enregistrer de fichiers sur une carte mémoire.

- Lorsque vous autorisez l'écriture sur une carte mémoire dans l'emplacement de carte de la machine uniquement depuis un ordinateur connecté au réseau, vous pouvez enregistrer des fichiers sur une carte mémoire depuis un ordinateur connecté à un réseau. Notez toutefois que cela peut augmenter le risque d'infection virale ou d'accès non autorisé à la carte mémoire.

Il est conseillé d'utiliser la fonction de contrôle d'accès de la machine ou d'établir une connexion à Internet via un routeur. Pour plus d'informations sur l'utilisation d'un routeur, contactez votre fournisseur d'accès Internet ou le fabricant du périphérique réseau.

- Si vous enregistrez des fichiers sur une carte mémoire via un réseau alors que IJ Network Scanner Selector EX n'est pas en cours d'exécution, la date modifiée des fichiers risque de ne pas être correcte. Veillez à lancer IJ Network Scanner Selector EX avant d'écrire les fichiers sur une carte mémoire via le réseau. Pour plus d'informations, reportez-vous à la section « Écran des paramètres et

du menu d'IJ Network Scanner Selector EX » accessible depuis l'accueil du *Manuel en ligne* correspondant à votre produit.



## Lorsque le pilote d'imprimante n'est pas associé à un port

Si aucun pilote s'affiche pour le nom de l'imprimante dans l'écran Canon IJ Network Tool, le pilote de l'imprimante n'est pas associé à un port créé.

Pour associer un port à un pilote d'imprimante, procédez comme suit.

1. [Démarrez IJ Network Tool.](#)
2. Sélectionnez l'imprimante associée à l'option **Aucun pilote** sous **Nom.**
3. Sélectionnez **Associer un port...** dans le menu **Paramètres.**

L'écran **Associer un port** s'affiche.

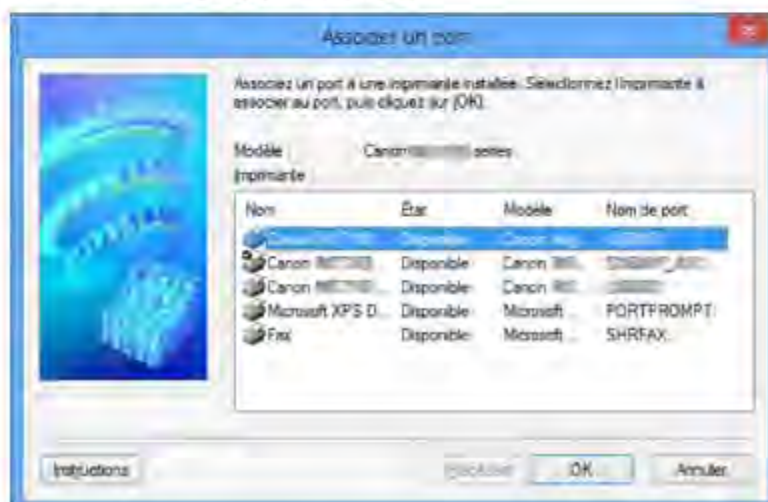

4. Sélectionner une imprimante à laquelle un port doit être associé.

La liste des imprimantes pour lesquelles le pilote d'imprimante est installé s'affiche sous **Imprimante** : sur l'écran **Associer un port**. Sélectionner une imprimante à laquelle un port créé doit être associé.

5. Cliquez sur **OK**.

# À propos des termes techniques

Cette section décrit les termes techniques utilisés dans ce manuel.

➔ [A](#)

➔ [B](#)

➔ [C](#)

➔ [D](#)

➔ [E](#)

➔ [I](#)

➔ [K](#)

➔ [L](#)

➔ [M](#)

➔ [O](#)

➔ [P](#)

➔ [R](#)

➔ [S](#)

➔ [T](#)

➔ [U](#)

➔ [W](#)

## A

- **Point d'accès (Access Point)**

Émetteur-récepteur ou station de base sans fil recevant des informations de la part de clients/de la machine sans fil et les retransmettant. Indispensable dans un réseau de type infrastructure.

- **Ad-hoc**

Configuration de l'ordinateur client et de la machine dans laquelle la communication sans fil intervient d'ordinateur à ordinateur, c'est-à-dire que tous les clients ayant le même SSID/nom réseau communiquent directement entre eux. Aucun point d'accès n'est requis. Cette machine ne prend pas en charge la communication ad-hoc.

- **Mot de passe d'administrateur (Admin Password)**

Mot de passe d'administration de IJ Network Tool permettant de limiter l'accès aux utilisateurs réseau. Il est nécessaire pour accéder à l'imprimante et modifier les paramètres de l'imprimante.

Lorsque les paramètres réseau de l'imprimante sont définis sur leur valeur usine par défaut, il n'est pas nécessaire d'entrer le mot de passe d'administrateur.

- **AES**

Méthode de cryptage. Facultative pour WPA. Algorithme de chiffrement fort adopté par les organisations gouvernementales américaines pour le traitement des données.

- **Méthode d'authentification (Authentication Method)**

Méthode d'authentification employée par un point d'accès pour authentifier une imprimante via un réseau sans fil. Les méthodes sont compatibles entre elles.

Lorsque vous utilisez WEP comme méthode de cryptage, la méthode d'authentification peut se paramétrer sur **Système ouvert** ou sur **Clé partagée**.

Pour WPA/WPA2, la méthode d'authentification est PSK.

- **Auto**

L'imprimante change automatiquement de méthode d'authentification pour que celle-ci corresponde à celle du point d'accès.

- **Système ouvert**

Avec cette méthode d'authentification, le partenaire de communication est authentifié sans utiliser la clé WEP, même si l'option **Utiliser WEP** est sélectionnée.

- **Clé partagée**

Dans cette méthode d'authentification, le partenaire de communication est authentifié à l'aide de la clé WEP définie pour le chiffrement.

## **B**

- **Bonjour**

Service intégré au système d'exploitation Mac OS X qui détecte les périphériques pouvant être connectés automatiquement à un réseau.

## **C**

- **Canal**

Canal de fréquence pour la communication sans fil. En mode infrastructure, le canal est automatiquement réglé pour correspondre à celui défini pour le point d'accès. Cette machine prend en charge les canaux 1 à 13. Il est à noter que le nombre de canaux pouvant être utilisés pour un réseau sans fil varie d'une région ou d'un pays à l'autre.

## **D**

- **Passerelle par défaut (Default Gateway)**

Périphérique relais, routeur ou ordinateur permettant la connexion à un autre réseau.

- **Fonctionnalité du serveur DHCP (DHCP server functionality)**

Le routeur ou le point d'accès attribue automatiquement une adresse IP à chaque démarrage de l'imprimante ou d'un ordinateur sur un réseau.

- **Serveur DNS (DNS server)**

Serveur qui convertit les noms de périphérique en adresses IP. Lorsque vous définissez des adresses IP manuellement, spécifiez les adresses d'un serveur principal et d'un serveur secondaire.



## F

- **Pare-feu (Firewall)**

Système empêchant l'accès illégal d'un ordinateur extérieur au réseau. Pour prévenir de tels accès, vous pouvez utiliser le pare-feu d'un routeur haut débit, le logiciel de sécurité installé sur l'ordinateur ou le système d'exploitation de l'ordinateur.

## I

- **IEEE 802.11b**

Norme internationale relative aux réseaux sans fil utilisant la gamme de fréquence 2,4 GHz avec un débit de plus de 11 Mbps.

- **IEEE 802.11g**

Norme internationale relative aux réseaux sans fil utilisant la gamme de fréquence 2,4 GHz avec un débit de plus de 54 Mbps. Elle est compatible avec la norme 802.11b.

- **IEEE 802.11n**

Norme internationale relative aux réseaux sans fil utilisant les gammes de fréquence 2,4 GHz et 5 GHz. Même si vous utilisez simultanément deux antennes ou plus, ou obtenez une vitesse de transfert supérieure à la précédente en utilisant simultanément plusieurs canaux de communication, la vitesse de transmission peut être influencée par l'appareil connecté.

À la vitesse de transfert maximale de 600 Mbits/sec, il est possible de communiquer avec plusieurs terminaux informatiques situés dans un rayon d'une douzaine de mètres environ.

Elle est compatible avec les normes 802.11b et 802.11g.

- **Infrastructure**

Configuration d'un ordinateur client et de la machine dans laquelle toutes les communications sans fil passent par un point d'accès.

- **Adresse IP (IP Address)**

Numéro unique composé de quatre parties séparées par des points. Chaque périphérique réseau connecté à Internet possède une adresse IP. Exemple : 192.168.0.1

Généralement, une adresse IP est attribuée automatiquement par un point d'accès ou un serveur DHCP du routeur.

- **IPv4/IPv6**

Protocoles interréseau/intercouche utilisés sur Internet. IPv4 utilise des adresses 32 bits tandis que IPv6 utilise des adresses 128 bits.

## K

- **Format de clé (Key Format)**

Sélectionnez **ASCII** ou **Hexa** comme format de clé WEP. Le caractère pouvant être utilisé pour la clé WEP varie selon les formats de clé sélectionnés.

- ASCII

Spécifiez une chaîne de 5 à 13 caractères alphanumériques, y compris le trait de soulignement « \_ ». Le format est sensible à la casse.

- Hexa

Spécifiez une chaîne de 10 ou 26 chiffres contenant des caractères hexadécimaux (0 à 9, A à F et a à f).

- **Longueur de clé (Key Length)**

Longueur de la clé WEP. Sélectionnez 64 bits ou 128 bits. Une longueur de clé plus importante vous permet de définir une clé WEP plus complexe.

## L

- **Qualité de la liaison (Link Quality)**

L'état de la connexion entre le point d'accès et l'imprimante (à l'exclusion des interférences) est indiqué sous forme d'une valeur comprise entre 0 et 100 %.

- **LPR**

Protocole d'impression indépendant de la plateforme, utilisé dans les réseaux TCP/IP. Non pris en charge dans les communications bidirectionnelles.

## M

- **Adresse MAC**

Egalement appelée adresse physique. Identificateur matériel unique et permanent attribué aux périphériques réseau par leur constructeur. Les adresses MAC ont une longueur de 48 bits et sont sous forme de numéro hexadécimal séparé par des deux-points. Ex. : 11:22:33:44:55:66.

## O

- **Etat de fonctionnement (Operation Status)**

Indique si l'imprimante peut être utilisée.

## P

- **Serveur proxy (Proxy server)**

Serveur qui relie un ordinateur connecté au réseau à Internet. Lorsque vous utilisez un serveur proxy, définissez l'adresse et le numéro de port de ce serveur.

- **PSK**

Méthode de cryptage utilisée par WPA/WPA2.

## R

- **Routeur**

Périphérique relais permettant la connexion à un autre réseau.

## S

- **Puissance du signal**

La puissance du signal reçu par l'imprimante depuis le point d'accès est indiquée par une valeur comprise entre 0 et 100 %.

- **SSID**

Nom unique d'un réseau sans fil. Souvent représenté par un nom de réseau ou de point d'accès.

Le SSID permet de distinguer un réseau sans fil d'un autre pour éviter les interférences.

L'imprimante et tous les clients d'un réseau sans fil doivent utiliser le même SSID afin de communiquer entre eux. Le SSID peut contenir jusqu'à 32 caractères alphanumériques. Le SSID peut également être désigné par son nom réseau.

- **Furtif (Stealth)**

En mode furtif, un point d'accès se cache en ne diffusant pas son SSID. Le client doit indiquer le SSID défini sur le point d'accès pour le détecter.

- **Masque de sous-réseau**

L'adresse IP est composée de deux éléments, l'adresse réseau et l'adresse de l'hôte. Le masque de sous-réseau sert à calculer l'adresse de sous-réseau à partir de l'adresse IP. Un masque de sous-réseau est généralement attribué automatiquement par un point d'accès ou un serveur DHCP du routeur.

Exemple :

Adresse IP : 192.168.127.123

Masque de sous-réseau : 255.255.255.0

Adresse du masque de sous-réseau : 192.168.127.0

## T

- **TCP/IP**

Suite de protocoles de communication utilisée pour connecter des hôtes à Internet ou au réseau. Ce protocole permet à différents terminaux de communiquer entre eux.

- **TKIP**

Protocole de cryptage utilisé par WPA/WPA2.

## U

- **USB**

Interface série conçue pour vous permettre de permuter à chaud des périphériques, par exemple, en les branchant et les débranchant sans mise hors tension.



## W

- **WCN (Windows Connect Now)**

Les utilisateurs exécutant Windows Vista ou une version ultérieure peuvent obtenir les informations de configuration directement via le réseau sans fil (WCN-NET).

- **WEP/Clé WEP**

Méthode de chiffrement utilisée par IEEE 802.11. Clé de sécurité partagée utilisée pour chiffrer et déchiffrer les données envoyées sur des réseaux sans fil. Cette imprimante prend en charge une longueur de clé de 64 bits ou 128 bits, un format de clé ASCII ou Hexadécimal et un numéro de clé compris entre 1 et 4.

- **Wi-Fi**

Association internationale certifiant l'interopérabilité des produits de réseau sans fil en s'appuyant sur la spécification IEEE 802.11.

Cette machine est un produit agréé Wi-Fi.

- **Réseau sans fil**

Réseau, qui au lieu d'être raccordé par des câbles physiques, est connecté grâce à une technologie sans fil, telle que Wi-Fi.

- **WPA**

Infrastructure de sécurité annoncée par Wi-Fi Alliance en octobre 2002. La sécurité a été renforcée au-delà de celle proposée par WEP.

- Authentification

WPA définit les méthodes d'authentification suivantes : PSK pouvant être utilisé sans serveur d'authentification et WPA-802.1x ne nécessitant pas de serveur d'authentification.

Cette machine prend en charge WPA-PSK.

- Phrase de passe

Cette clé chiffrée est utilisée pour effectuer l'authentification WPA-PSK.

Il convient que la phrase de passe soit une chaîne comportant 8 à 63 caractères alphanumériques ou une valeur hexadécimale à 64 chiffres.

- **WPA2**

Infrastructure de sécurité conçue par Wi-Fi Alliance en septembre 2004 en tant que version ultérieure de WPA. Propose un mécanisme de cryptage plus fort par le biais de la norme AES (Advanced Encryption Standard).

- Authentification

WPA2 définit les méthodes d'authentification suivantes : PSK pouvant être utilisé sans serveur d'authentification et WPA2-802.1x ne nécessitant pas de serveur d'authentification.

Cette machine prend en charge WPA2-PSK.

- Phrase de passe

Cette clé chiffrée est utilisée pour effectuer l'authentification WPA2-PSK.

Il convient que la phrase de passe soit une chaîne comportant 8 à 63 caractères alphanumériques ou une valeur hexadécimale à 64 chiffres.

- **WPS (Wi-Fi Protected Setup)**

WPS est une norme permettant de mettre en place facilement et de manière sécurisée un réseau sans fil.

Deux principales méthodes sont utilisées dans Wi-Fi Protected Setup :

Saisie de PIN : méthode de configuration obligatoire de tous les périphériques certifiés WPS

Bouton poussoir (PBC) : bouton poussoir réel présent sur le matériel ou bouton poussoir simulé dans le logiciel.

## **Restrictions**

Si vous utilisez une imprimante sur le réseau sans fil, l'imprimante peut reconnaître les systèmes sans fil voisins et il convient que vous définissiez une clé réseau (WEP, WPA ou WPA2) au point d'accès pour chiffrer la transmission sans fil. La communication sans fil avec un produit non conforme à la norme Wi-Fi ne peut pas être garantie.

La connexion d'un trop grand nombre d'ordinateurs risque de nuire aux performances de l'imprimante, telles que la vitesse d'impression.



## À propos du Pare-feu

Le pare-feu est une fonction du logiciel de sécurité installé sur l'ordinateur ou le système d'exploitation de l'ordinateur. Ce système est conçu pour éviter tout accès non autorisé à un réseau.

### Précautions à prendre lorsque la fonction de pare-feu est activée

- La fonction de pare-feu peut limiter les communications entre une imprimante et un ordinateur. Elle est susceptible de désactiver les communications et la configuration de l'imprimante.
- Pendant la configuration de l'imprimante, vous pouvez être invité à activer ou désactiver les communications, selon la fonction de pare-feu du logiciel de sécurité ou du système d'exploitation. Dans ce cas, choisissez d'activer les communications.
- Si vous utilisez IJ Network Tool, vous pouvez être invité à activer ou désactiver les communications, selon la fonction de pare-feu du logiciel de sécurité. Dans ce cas, choisissez d'activer les communications.
- Si vous ne pouvez pas configurer l'imprimante, désactivez temporairement la fonction de pare-feu du logiciel de sécurité ou du système d'exploitation.

#### Important

- Si vous désactivez la fonction de pare-feu, déconnectez le réseau d'Internet.

- Certaines applications (comme le logiciel de configuration réseau) ignorent les paramètres du pare-feu. Vérifiez au préalable les paramètres de l'application.
- Si l'imprimante que vous utilisez est définie sur **Obtenir l'adresse IP automatiquement**, l'adresse IP change chaque fois que l'imprimante se connecte au réseau. Dans ce cas, les communications et la configuration de l'imprimante peuvent être désactivées en fonction des paramètres du pare-feu. Vous devez alors modifier les paramètres du pare-feu ou attribuer une adresse IP fixe à l'imprimante. Vous pouvez définir une adresse IP fixe à l'aide de IJ Network Tool.

⇒ [Modification des paramètres de la feuille Réseau sans fil](#)

⇒ [Modification des paramètres de la feuille Réseau filaire](#)

Lorsque vous assignez une adresse IP fixe à l'imprimante, vous devez spécifier une adresse IP grâce à laquelle l'ordinateur peut communiquer.

#### Remarque

- Pour le paramétrage du pare-feu du système d'exploitation ou du pare-feu du logiciel de sécurité, reportez-vous au manuel fourni avec l'ordinateur ou le logiciel, ou contactez le fabricant.

## **Astuces pour garantir une qualité d'impression optimale**

- Informations utiles sur l'encre
- Points clés d'une impression réussie
- Après avoir chargé le papier, pensez à spécifier ses paramètres
- Annulation d'une tâche d'impression
- Méthode clé permettant de bénéficier d'une qualité d'impression constante
- Précautions de transport de la machine

## **Informations utiles sur l'encre**

### **Dans quelle mesure l'encre sert-elle à d'autres fins que l'impression ?**

L'encre peut être utilisée à autre chose qu'à l'impression.

Lorsque vous utilisez une imprimante Canon pour la première fois après avoir installé les cartouches d'encre fournies, l'imprimante consomme une petite quantité d'encre pour remplir les buses de la tête d'impression afin de permettre l'impression. Pour cette raison, le nombre de feuilles imprimées avec les premières cartouches d'encre est moins important qu'avec les cartouches installées par la suite.

Le nombre d'impressions indiqué dans les brochures ou sur les sites Web ne prend pas en compte les premières cartouches d'encre utilisées. Il est calculé en fonction des cartouches installées par la suite.

L'encre sert parfois à maintenir un niveau de qualité d'impression optimal.

Un nettoyage automatique peut être nécessaire pour garantir la performance de l'imprimante Canon. Une petite quantité d'encre est consommée lors du nettoyage de l'imprimante. Dans ce cas de figure, toutes les couleurs des cartouches d'encre peuvent être mises à contribution.

#### **[Fonction de nettoyage]**

La fonction de nettoyage permet à l'imprimante de vider les buses des bulles d'air ou de l'encre elle-même, ce qui empêche la dégradation de la qualité d'impression et évite l'obstruction des buses.

### **L'impression en noir et blanc utilise-t-elle de l'encre de couleur ?**

L'impression en noir et blanc peut utiliser de l'encre autre que l'encre noire en fonction du type de papier d'impression ou des paramètres du pilote d'imprimante. Ainsi, de l'encre de couleur est consommée même lors de l'impression en noir et blanc.

### **Pourquoi la machine comporte-t-elle deux cartouches d'encre noire ?**

Il existe deux types d'encre noire dans la machine : l'encre à colorant (BK) et l'encre à pigment (PGBK).

L'encre à colorant est utilisée principalement pour l'impression de photos, illustrations, etc. et l'encre à pigment pour les documents de type texte. Chacune ayant des usages différents, si l'une de ces encres est épuisée, il n'est pas possible d'utiliser l'autre à la place. Lorsque l'une de ces encres est épuisée, il est nécessaire de remplacer la cartouche d'encre correspondante.



L'utilisation de ces deux encres est déterminée automatiquement en fonction du type de papier d'impression ou des paramètres du pilote d'imprimante. Vous ne pouvez pas modifier vous-même la destination de ces encres.

## **Lorsque le niveau d'encre est faible, le voyant d'encre vous le signale.**

L'intérieur d'une cartouche d'encre se compose (A) d'une réserve d'encre et (B) d'une éponge imbibée d'encre.

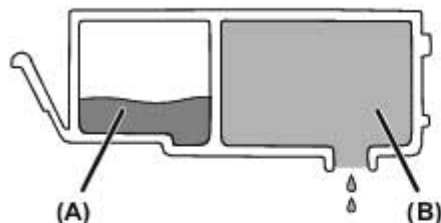

Lorsqu'il n'y a plus d'encre dans la zone (A), le voyant d'encre clignote lentement afin de vous avertir du faible niveau d'encre.

Lorsqu'il n'y a plus d'encre dans la zone (B), le voyant d'encre clignote rapidement afin de vous informer que la cartouche d'encre doit être remplacée.

⇒ **Contrôle du niveau d'encre à l'aide des voyants d'encre**

## Points clés d'une impression réussie

### Vérifiez l'état de la machine avant d'imprimer !

- La tête d'impression fonctionne-t-elle ?

Si une buse de tête d'impression est obstruée, l'impression sera pâle et du papier sera gâché. Imprimez le motif de vérification des buses pour contrôler la tête d'impression.

→ [Procédure d'entretien](#)

- L'intérieur de la machine est-il maculé d'encre ?

Suite à l'impression de gros volumes ou à l'impression sans bordure, les zones que traverse le papier peuvent s'encrasser d'encre. Nettoyez l'intérieur de la machine en procédant au nettoyage de la platine inférieure.

→ [Nettoyage de l'intérieur de la machine \(nettoyage de la platine inférieure\)](#)

### Vérifiez le chargement du papier !

- Le papier est-il chargé dans le bon sens ?

Pour charger le papier dans la cassette, chargez le papier AVEC LA FACE À IMPRIMER ORIENTÉE VERS LE BAS.

→ [Chargement du papier](#)



(A) cassette (supérieure)

(B) cassette (inférieure)

- Le papier est-il gondolé ?

Le papier gondolé risque de provoquer des brouillages papier. Aplanissez le papier gondolé, puis chargez-le de nouveau.

➡ « Chargez le papier après l'avoir aplani. » dans Le papier est taché/La surface imprimée est rayée



## **Après avoir chargé le papier, pensez à spécifier ses paramètres**

Si le paramètre de type de support ne correspond pas au papier chargé, vous risquez de ne pas obtenir les résultats d'impression escomptés. Après avoir chargé le papier, pensez à sélectionner le paramètre de type de support approprié.

➔ Résultats de l'impression insatisfaisants

Il existe différents types de papier : papier à surface spéciale pour l'impression de photos en qualité optimale et papier convenant pour l'impression de documents.

Chaque type de support propose des paramètres prédéfinis (utilisation et projection de l'encre, impression à distance des buses, etc.) de sorte que vous puissiez imprimer sur chaque type de support avec une qualité optimale.

Cela vous permet d'imprimer en utilisant les paramètres les mieux adaptés au type de support chargé. Il vous suffit pour cela de sélectionner ce type de support.

## **Annulation d'une tâche d'impression**

### **N'appuyez jamais sur le bouton MARCHE (ON) !**

Si vous appuyez sur le bouton **MARCHE (ON)** alors que l'impression est en cours, les données d'impression envoyées depuis l'ordinateur sont placées dans la file d'attente de la machine et vous risquez de ne pas pouvoir imprimer.

Appuyez sur le bouton **Arrêt (Stop)** pour annuler l'impression.

## Méthode clé permettant de bénéficier d'une qualité d'impression constante

La clé de l'impression avec une qualité optimale consiste à éviter que la tête d'impression ne sèche ou que les buses ne s'obstruent. Pour une qualité d'impression optimale, respectez toujours les règles suivantes.

### Ne jamais débrancher le cordon d'alimentation tant que la machine n'est pas hors tension !

Si vous appuyez sur le bouton **MARCHE (ON)** pour mettre la machine hors tension, celle-ci protège automatiquement la tête d'impression (buses) afin que l'encre ne sèche pas. Si vous débranchez le cordon d'alimentation de la prise secteur avant l'extinction du voyant **ALIMENTATION (POWER)**, la tête d'impression ne sera pas correctement protégée et l'encre risque de sécher et les buses de s'obstruer.

Lorsque vous débranchez la prise secteur, vérifiez que le voyant **ALIMENTATION (POWER)** n'est pas allumé.

→ [Note relative au débranchement du cordon d'alimentation](#)

### Imprimez régulièrement !

De même qu'un crayon-feutre sèche et devient inutilisable faute d'avoir servi pendant une longue période, même si le bouchon est en place, la tête d'impression peut elle aussi sécher ou s'obstruer si la machine ne sert pas pendant un certain temps.

Nous vous recommandons d'utiliser la machine au moins une fois par mois.

#### »» Remarque

- En fonction du type de papier, l'encre peut déborder si vous annotez une partie imprimée à l'aide d'un surligneur ou d'un feutre, ou des bavures peuvent apparaître si une goutte d'eau ou de sueur vient imbiber la partie imprimée.

## Précautions de transport de la machine

Si vous devez déplacer la machine, tenez compte des points suivants.

### »» Important

#### Lorsque vous envoyez la machine pour réparation

- Emballez la machine dans un carton solide, en orientant la partie inférieure vers le bas et en utilisant suffisamment de matériau protecteur pour garantir un transport en toute sécurité.
- En laissant la tête d'impression et la cartouche d'encre installées dans la machine, appuyez sur le bouton **MARCHE (ON)** pour mettre l'imprimante hors tension. La machine protège alors automatiquement la tête d'impression afin que celle-ci ne sèche pas.
- Une fois la machine emballée, n'inclinez pas le carton, ne le mettez pas sur le côté et ne le retournez pas. Vous risqueriez d'entraîner un écoulement de l'encre pendant le transport et d'endommager la machine.
- Lorsque vous confiez la machine à un transporteur, apposez la mention « **CE CÔTÉ VERS LE HAUT** » sur le carton de façon à ce que la partie inférieure de la machine soit orientée vers le bas. Apposez également la mention « **FRAGILE** » ou « **MANIPULER AVEC PRÉCAUTION** ».



1. Mettez la machine hors tension.

2. Vérifiez que le voyant **ALIMENTATION (POWER)** est éteint et débranchez la machine.

→ [Note relative au débranchement du cordon d'alimentation](#)

### »» Important

- Ne débranchez pas la machine si le témoin **ALIMENTATION (POWER)** est allumé ou clignote, car cela pourrait endommager la machine ou perturber le fonctionnement de la machine.

3. Repliez le support de sortie papier, puis fermez doucement le bac de sortie papier.



L'extension du bac de sortie papier se replie automatiquement quand le bac de sortie papier est fermé.

- 4.** Déconnectez le câble reliant l'ordinateur à la machine, puis débranchez le cordon d'alimentation de la machine.
- 5.** Utilisez du rouleau adhésif pour protéger tous les panneaux de la machine et empêcher leur ouverture pendant le transport. Emballez ensuite la machine dans le sac en plastique.
- 6.** Fixez le matériau protecteur à la machine lors de l'emballage de la machine dans le carton.

## **Conditions légales d'utilisation de ce produit et des images**

La photocopie, la numérisation, l'impression ou l'utilisation de reproductions des documents suivants peuvent être interdites par la loi.

La liste ci-dessous n'est pas exhaustive. Dans le doute, consultez un représentant juridique dans votre région.

- Billets de banque
- Mandats
- Certificats de dépôt
- Timbres-poste (oblitérés ou non)
- Badges ou insignes servant d'identifiants
- Papiers militaires
- Chèques au porteur ou bancaires provenant d'organismes gouvernementaux
- Permis d'utilisation de véhicules automobiles et certificats de titre
- Chèques de voyage
- Bons alimentaires
- Passeports
- Cartes d'immigration
- Timbres fiscaux (oblitérés ou non)
- Obligations ou autres titres de créance
- Certificats d'action
- Documents soumis aux lois sur le copyright/œuvres d'art sans l'autorisation de l'auteur

# Spécifications

## Spécifications générales

<b>Résolution de l'impression (ppp)</b>	9600* (horizontale) x 2400 (verticale) * Les gouttelettes d'encre peuvent être placées avec un pas minimal de 1/9600 pouce.
<b>Interface</b>	<b>Port USB :</b> USB Hi-Speed *1 <b>Port LAN :</b> Réseau filaire : 100BASE-TX/10BASE-T Réseau sans fil : IEEE802.11n/IEEE802.11g/IEEE802.11b *2 *1 Un ordinateur conforme à la norme USB Hi-Speed est requis. Comme l'interface USB Hi-Speed présente une conformité ascendante totale à la norme USB 1.1, elle peut être utilisée avec USB 1.1. *2 Configuration possible via la Configuration standard WPS (Wi-Fi Protected Setup), WCN (Windows Connect Now) ou la Configuration sans câble.
<b>Largeur d'impression</b>	203,2 mm/8 pouces (pour l'impression sans bordure : 216 mm/8,5 pouces)
<b>Environnement de fonctionnement</b>	<b>Température :</b> de 5 à 35 °C (de 41 à 95 °F) <b>Humidité :</b> de 10 à 90 % HR (sans condensation)
<b>Environnement de stockage</b>	<b>Température :</b> de 0 à 40 °C (de 32 à 104 °F) <b>Humidité :</b> de 5 à 95 % HR (sans condensation)
<b>Alimentation</b>	100-240 V CA, 50/60 Hz
<b>Consommation d'énergie</b>	<b>Impression (copie) :</b> approx. 17 W <b>Veille (minimale) :</b> approx. 1 W *1*2 <b>Désactivée :</b> approx. 0,2 W *1 *1 Connexion USB à l'ordinateur *2 Le délai de mise en veille ne peut pas être modifié.
<b>Dimensions extérieures</b>	Approx. 466 (L) x 369 (P) x 148 (H) mm Approx. 18,4 (L) x 14,6 (P) x 5,9 (H) pouces * Avec le bac de sortie papier replié.
<b>Poids</b>	Approx. 8,2 kg (approx. 18,1 livre) * Avec la tête d'impression et les cartouches d'encre installées.
<b>Tête d'impression/encre</b>	6 656 buses au total (P/gBK 1 024 buses, Y/DyeBK 512 buses chacune, C/M/GY 1 536 buses chacune)

## Spécifications du copieur

Copie multiple	max. 99 pages
Réglage de l'intensité	9 positions, Intensité auto (copie AE)
Réduction/agrandissement	25 % - 400 % (par unités de 1 %)

## Spécifications du scanner

Pilote du scanner	<b>Windows</b> : Spécification TWAIN 1.9, WIA <b>Mac OS</b> : ICA
Format de numérisation maximal	A4/Lettre, 216 x 297 mm/8,5 x 11,7 pouces
Résolution de la numérisation	<b>Résolution optique (horizontale x verticale) max. :</b> 2400 x 4800 ppp *1 <b>Résolution interpolée max. :</b> 19 200 x 19 200 ppp *2 *1 La résolution optique représente le taux d'échantillonnage maximal fondé sur la norme ISO 14473. *2 L'augmentation de la résolution de la numérisation limite la zone de numérisation maximale possible.
Gradation (Entrée/Sortie)	<b>Gris</b> : 16 bits/8 bits <b>Couleur</b> : 48 bits/24 bits (RVB de 16 bits/8 bits chacun)

## Spécifications réseau

Protocole de communication	TCP/IP
Réseau filaire	<b>Normes prises en charge</b> : IEEE802.3u (100BASE-TX)/ IEEE802.3 (10BASE-T) <b>Vitesse de transfert</b> : 10 M/100 Mbits/s (commutation automatique)
Réseau sans fil	<b>Normes prises en charge</b> : IEEE802.11n/IEEE802.11g/ IEEE802.11b <b>Bande de fréquence</b> : 2,4 GHz <b>Canal</b> : 1-11 ou 1-13 * La bande de fréquence et les canaux disponibles diffèrent en fonction du pays ou de la région. <b>Vitesse de transfert (valeur standard) :</b> IEEE802.11n : 150 Mbits/s max. IEEE802.11g : 54 Mbits/s max. IEEE802.11b : 11 Mbits/s max.



	<p>* Ces valeurs représentent une vitesse de transmission maximale théorique entre l'imprimante et un périphérique réseau équivalent, et elles n'indiquent pas la vitesse de transmission réelle obtenue.</p> <p><b>Distance de communication</b> : à l'intérieur 50 m/164 pieds</p> <p>* La portée efficace varie en fonction de l'emplacement et de l'environnement d'installation.</p> <p><b>Sécurité</b> :</p> <p>WEP (64/128 bits)</p> <p>WPA-PSK (TKIP/AES)</p> <p>WPA2-PSK (TKIP/AES)</p> <p><b>Configuration</b> :</p> <p>Configuration standard</p> <p>WPS (méthode Bouton poussoir/Code PIN)</p> <p>WCN (WCN-NET)</p> <p>Configuration sans câble</p> <p><b>Autres fonctionnalités</b> : mot de passe d'administration</p>
--	--

## Configuration système minimale

Respectez les conditions requises du système d'exploitation lorsqu'elles sont supérieures à celles définies ici.

### Windows

<b>Système d'exploitation</b>	Windows 8 Windows 7, Windows 7 SP1 Windows Vista SP1, Windows Vista SP2 Windows XP SP3 32 bits uniquement
<b>Navigateur</b>	Internet Explorer 8 ou version ultérieure
<b>Espace disque</b>	3 Go Remarque : pour l'installation des logiciels fournis. L'espace disque nécessaire peut être modifié sans notification préalable.
<b>Affichage</b>	XGA 1024 x 768

### Mac OS

<b>Système d'exploitation</b>	Mac OS X v10.6.8 ou version ultérieure
<b>Navigateur</b>	Safari 5 ou version ultérieure
<b>Espace disque</b>	1,5 Go Remarque : pour l'installation des logiciels fournis.

	L'espace disque nécessaire peut être modifié sans notification préalable.
<b>Affichage</b>	XGA 1024 x 768

## Autres systèmes d'exploitation pris en charge

Certaines fonctions peuvent ne pas être disponibles avec tous les systèmes d'exploitation. Reportez-vous au manuel ou consultez le site Web de Canon pour plus d'informations sur le fonctionnement sous iOS, Android et Windows RT.

## Fonctionnalité d'impression mobile

### Apple AirPrint

### Google Cloud Print

### Imprimer depuis un e-mail

- Vous devez disposer d'une connexion Internet pour consulter le *Manuel en ligne*.
- Windows : le fonctionnement peut être garanti uniquement sur un ordinateur doté au préalable de Windows 8, Windows 7, Windows Vista ou Windows XP.
- Windows : Vous devez disposer d'un lecteur de CD-ROM ou d'une connexion Internet pour installer les logiciels.
- Windows : Internet Explorer 8, 9 ou 10 est requis pour l'installation d'Easy-WebPrint EX.  
Easy-WebPrint EX pour Internet Explorer 10 peut être téléchargé sur le site Web de Canon.
- Windows : certaines fonctions peuvent ne pas être disponibles avec Windows Media Center.
- Windows : vous devez avoir installé .NET Framework 4 ou 4.5 pour utiliser le logiciel sur Windows.
- Windows : XPS Essentials Pack est requis pour imprimer à l'aide de Windows XP.
- Mac OS : le disque dur doit être formaté en tant que Mac OS Extended (Journalisé) ou Mac OS Extended.
- Mac OS : pour Mac OS, une connexion Internet est requise lors de l'installation des logiciels.
- Windows : le pilote TWAIN (ScanGear) s'appuie sur la spécification TWAIN 1.9 et requiert le Gestionnaire de sources de données fourni avec le système d'exploitation.

Les spécifications peuvent être modifiées sans préavis.