



MARQUE: PROLINE

REFERENCE: VCBS2225

CODIC: 4011198

PROLINE

VCBS2225

VACUUM CLEANER

ASPIRATEUR

STOFZUIGER

ASPIRADOR

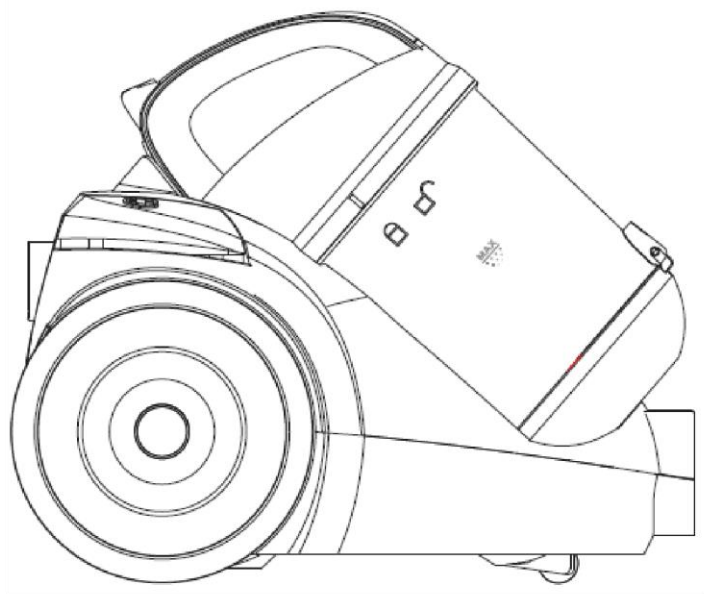

AVERTISSEMENTS

Cet appareil est destiné à un usage domestique uniquement. Toute utilisation autre que celle prévue pour cet appareil, ou pour une autre application que celle prévue, par exemple une application commerciale, est interdite.

Si le câble d'alimentation est endommagé, il doit être remplacé par le fabricant, son service après vente ou des personnes de qualification similaire afin d'éviter un danger.

En ce qui concerne les informations détaillées sur la méthode et la fréquence du nettoyage et des précautions d'entretien par l'utilisateur, référez-vous à la section "NETTOYAGE ET ENTRETIEN" en page FR 8 à FR 11.

Cet appareil peut être utilisé par des enfants âgés d'au moins 8 ans et par des personnes ayant des capacités physiques, sensorielles ou mentales réduites ou dénuées d'expérience ou de connaissance, s'ils (si elles) sont correctement surveillé(e)s ou si des instructions relatives à l'utilisation de l'appareil en toute sécurité leur ont été données et si les risques encourus ont été appréhendés. Les enfants ne doivent pas jouer avec l'appareil. Le nettoyage et l'entretien par l'utilisateur ne doivent pas être effectués par des enfants sans surveillance.

Les objets suivants sont strictement interdits, sous peine d'abîmer l'aspirateur ou de causer un incendie, et de provoquer des blessures corporelles accidentelles:

N'aspirez pas les objets de taille importante, affûtés ou brisés, tels que les verres.

N'aspirez pas les liquides dangereux ou abrasifs (solvant, produit corrosif, détergent...).

N'aspirez pas de substances inflammables ou explosives, telles que l'essence ou l'alcool.

N'aspirez pas les objets brûlants ou incandescents (cigarettes, allumettes, cendres chaudes).

MISE EN GARDE: la fiche de prise de courant du câble d'alimentation doit être enlevée du socle avant de nettoyer l'appareil ou d'entreprendre les opérations d'entretien.

En ce qui concerne les informations détaillées sur l'utilisation de l'appareil en toute sécurité, référez-vous à la section "FONCTIONNEMENT".

INSTRUCTIONS IMPORTANTES DE SÉCURITÉ

- Débranchez toujours l'appareil de la prise électrique s'il est laissé sans surveillance et avant de l'assembler, de le démonter ou de le nettoyer.
- Ne manipulez jamais l'appareil avec les mains ou les pieds mouillés.
- N'utilisez pas l'appareil sans son filtre correctement installé.
- N'utilisez pas cet appareil pour aspirer de l'eau ni aucun autre liquide.
- N'immergez pas l'appareil dans de l'eau ni dans un autre liquide pour le nettoyer.
- Utilisez uniquement les accessoires d'origine recommandés par le fabricant.
- Le tuyau doit être inspecté régulièrement et ne doit pas être utilisé s'il est endommagé.

DESCRIPTION

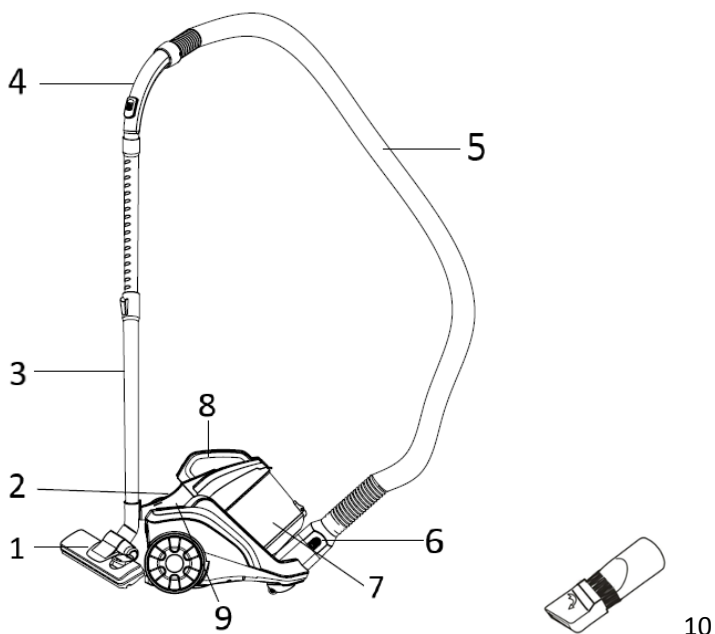

1. Brosse pour les sols
2. Interrupteur d'alimentation
3. Tubes télescopiques
4. Poignée du tuyau
5. Tuyau
6. Orifice d'insertion du tuyau

7. Bac à poussière
8. Poignée du bac à poussière
9. Bouton d'enroulement du câble d'alimentation
10. Accessoire combiné (brosse à poussière et suceur plat)

ASSEMBLAGE

Débranchez toujours le câble d'alimentation de la prise secteur avant d'assembler ou de démonter un accessoire.

Tuyau

1. Pour assembler le tuyau, introduisez-le fermement dans l'orifice d'insertion du tuyau situé sur l'avant de l'appareil et poussez-le jusqu'à ce qu'il s'enclenche en position.

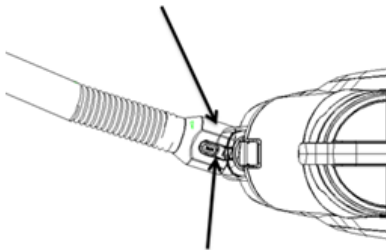

2. Pour démonter le tuyau, appuyez sur les boutons de déverrouillage situés sur les côtés du tuyau, puis tirez le tuyau hors de l'appareil.

Assemblage du tube et des accessoires

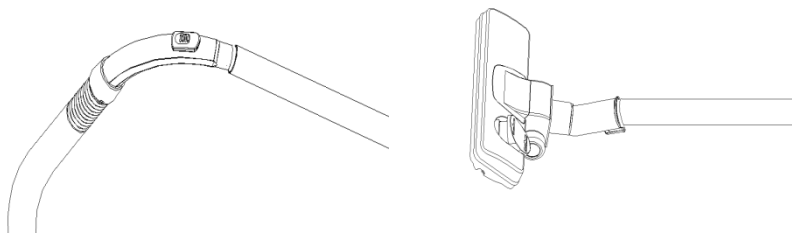

1. Attachez l'extrémité la plus large du tube à la poignée du tuyau.
2. Ajustez le tube télescopique à la longueur désirée.
 - Poussez l'interrupteur situé sur le tube vers l'avant puis ajustez-le. Relâchez l'interrupteur jusqu'à obtenir la longueur désirée.
3. Assemblez l'accessoire de nettoyage désiré à l'extrémité du tube télescopique.

Pour démonter le tube et les accessoires, tenez chaque pièce solidement et séparez-la en la tirant fermement.

FONCTIONNEMENT

1. Sortez le câble d'alimentation de l'appareil et branchez la prise du câble d'alimentation à une prise secteur.

- La marque JAUNE sur le câble d'alimentation indique la longueur idéale de déroulement du câble. Ne tirez pas le câble d'alimentation au-delà de la marque ROUGE.

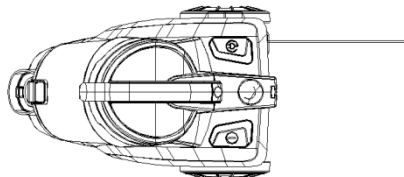

2. Appuyez sur l'interrupteur d'alimentation situé sur le dessus de l'appareil pour mettre l'appareil en marche.

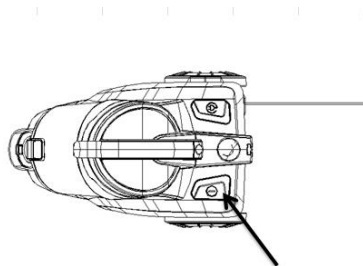

3. Vous pouvez rapidement réduire la puissance d'aspiration en poussant le régulateur de flux d'air situé sur le manche du tuyau. Poussez-le vers l'avant pour augmenter la puissance, et vers l'arrière pour la réduire.



Utilisation des accessoires de nettoyage

- Brosse double sol/moquette (les illustrations ne sont fournies qu'à titre indicatif)

Position 1 : Brosse sortie

- Pour les sols durs



Position 2 : Brosse rentrée

- Pour les tapis et moquettes

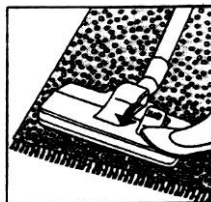

- Accessoire combiné (brosse à poussière et suceur plat)

Pour les coins, les rebords et les zones étroites



NETTOYAGE ET ENTRETIEN

N'oubliez pas d'éteindre l'appareil et de le débrancher de la prise secteur avant d'effectuer une opération d'entretien ou de nettoyage. Nettoyez les surfaces extérieures de l'appareil avec un chiffon légèrement humide. Séchez soigneusement l'aspirateur avant de le réutiliser.

Vidage du bac à poussière

Videz le bac à poussière lorsque le niveau des poussières atteint la ligne MAX.

1. Appuyez sur le bouton de déverrouillage du bac à poussière et retirez le bac.

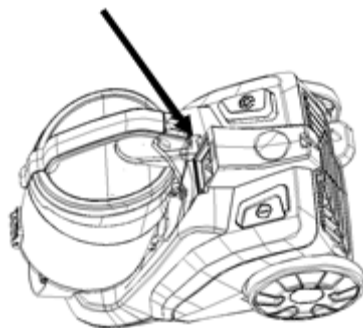

2. Maintenez le bac à poussière au-dessus d'une poubelle et appuyez sur le bouton d'ouverture du bac pour ouvrir son couvercle. Videz le bac à poussière.



3. Refermez le couvercle du bac à poussière après l'avoir vidé.

Entretien des filtres

Il est très important de maintenir les filtres propres afin d'assurer un fonctionnement optimal de l'aspirateur.

Nettoyez régulièrement les filtres. Nous vous recommandons de changer les filtres une fois par an.

Nettoyage du filtre

1. Ouvrez le couvercle du bac à poussière.

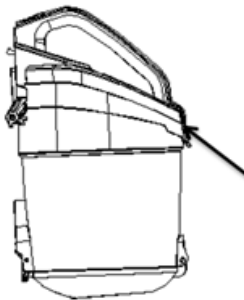

2. Retirez l'éponge puis le filtre.

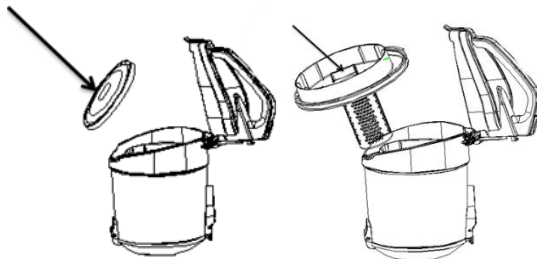

3. Tapotez le filtre contre la paroi intérieure d'une poubelle. Lavez le filtre et l'éponge sous l'eau courante. Séchez-les.
 - N'UTILISEZ PAS DE DÉTERGENT POUR LES NETTOYER.
4. Remplacez le filtre et l'éponge dans le bac à poussière.
5. Refermez le couvercle du bac à poussière.
6. Réinsérez le bac à poussière dans l'appareil jusqu'à ce qu'il s'enclenche en position, en veillant à aligner l'ouverture du bac à poussière avec l'entrée d'air.

Nettoyage du filtre de sortie d'air

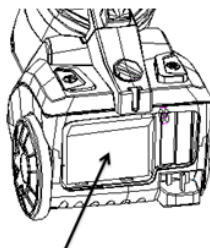
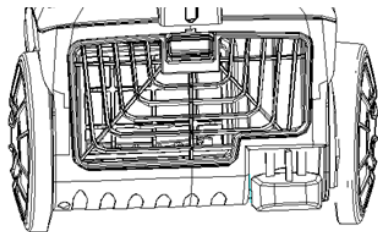

Retirez le filtre de sortie d'air et lavez-le à l'eau courante. Laissez le filtre sécher complètement avant de le réinsérer dans l'appareil.

Rembobinage du câble d'alimentation

Lorsque vous n'utilisez pas l'appareil, débranchez-le de la prise secteur, puis rembobinez son câble d'alimentation en appuyant sur le bouton d'enroulement.

ATTENTION: Pensez à toujours accompagner le mouvement d'enroulement du câble d'alimentation en tenant la prise afin d'éviter qu'un mouvement semblable à un fouet ne blesse quelqu'un.

Rangement

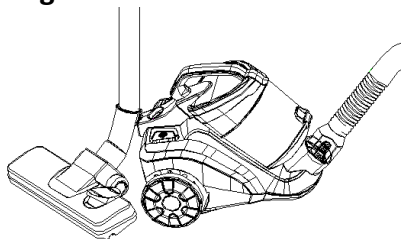

Insérez le support de la brosse de sol (assemblée sur les tubes) dans le clip de rangement à l'arrière de l'appareil.

GUIDE DE DÉPANNAGE

Procédez aux vérifications suivantes avant de faire réparer l'appareil par un réparateur agréé.

Problème	Cause possible	Solution possible
L'aspirateur ne se met pas en marche.	<ol style="list-style-type: none">1. Vérifiez que la prise du câble d'alimentation est fermement insérée dans une prise secteur.2. Vérifiez que l'interrupteur d'alimentation est bien mis en position de marche.	<ol style="list-style-type: none">1. Rebranchez le câble d'alimentation à la prise secteur et vérifiez que la prise est bien sous tension.2. Puis mettez l'aspirateur en marche en appuyant sur l'interrupteur d'alimentation.
La puissance d'aspiration devient faible.	<ol style="list-style-type: none">1. Vérifiez que le tuyau, le tube ou la brosse n'est pas bouché ni endommagé.2. Vérifiez si le bac à poussière n'est pas plein.3. Vérifiez si le filtre n'est pas bouché et si le tube est correctement assemblé.	<ol style="list-style-type: none">1. Enlevez immédiatement l'obstruction.2. Videz le bac à poussière.3. Nettoyez les filtres ou assemblez à nouveau les tubes.
Le câble d'alimentation ne se rembobine pas complètement.	Vérifiez si le câble n'est pas entortillé.	Sortez le câble d'alimentation sur toute sa longueur, puis rembobinez-le à nouveau.

Impossible de sortir le câble d'alimentation.	Le câble est peut-être entortillé.	Rembobinez-le et sortez-le plusieurs fois en appuyant sur le bouton d'enroulement.
Impossible de régler la puissance d'aspiration.	Le dispositif de réglage de la puissance d'aspiration est peut-être défectueux.	Redémarrez l'appareil plusieurs fois. S'il ne fonctionne toujours pas, contactez un réparateur agréé.

SPÉCIFICATIONS

Spécifications électriques : 220-240V~ 50/60Hz

Puissance nominale 900W (1100W max)

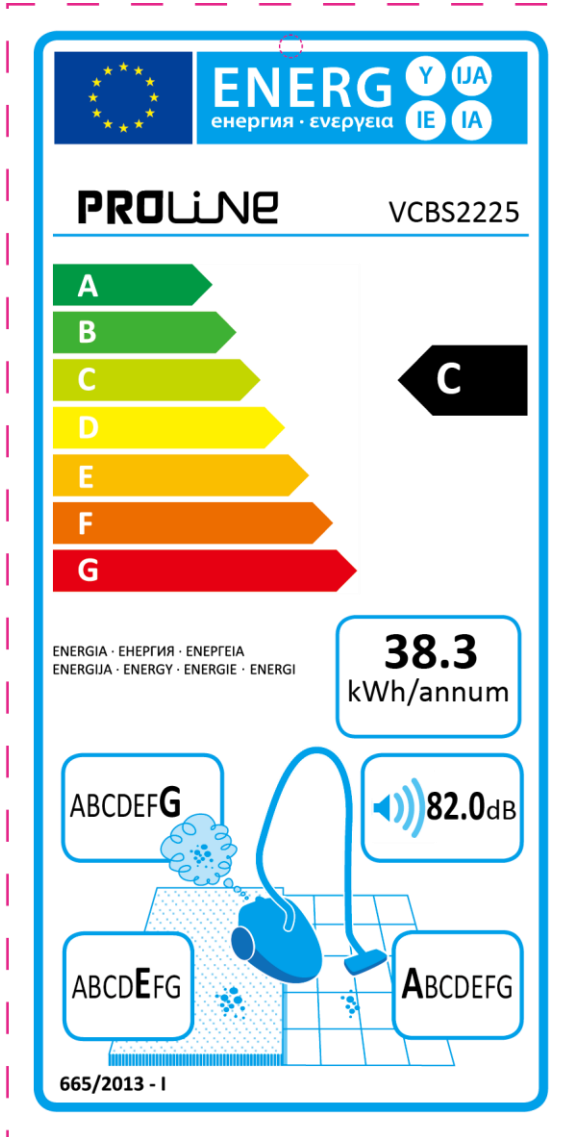

En raison des mises au point et améliorations constamment apportées à nos produits, de petites incohérences peuvent apparaître dans ces instructions. Veuillez nous excuser pour la gêne occasionnée.

Darty Plc © UK: EC1N 6TE 24/06/2014