



MARQUE: JVC

REFERENCE: LT-32HG62U

CODIC: 4019938



Chère cliente, cher client,

Le présent appareil obéit aux normes et directives européennes en matière de compatibilité électromagnétique et de sécurité électrique.

Représentant européen du fabricant :

Vestel Germany GmbH

Parkring 6

85748 Garching b.München

Allemagne

Informations applicables aux utilisateurs concernant la mise au rebut de l'ancien appareil et des piles

[Union européenne]



Ces symboles signifient que l'appareil électrique et électronique de même que la batterie portant ce symbole ne doivent pas être mis au rebut comme des déchets ménagers ordinaires à la fin de leurs durées de vie. Au contraire, ils doivent être acheminés aux points de collecte indiqués pour recyclage, traitement, et récupération conformément à la législation en vigueur dans votre pays et aux directives 2002/96/EC et 2006/66/EC..

En effectuant une bonne mise au rebut de ces produits, vous contribuerez ainsi à la préservation des ressources naturelles et aiderez par le fait même à éviter de potentiels effets négatifs sur l'environnement et la santé humaine qui, dans le cas contraire, pourraient être occasionnés par une gestion inadéquate des déchets générés par ces produits.

Pour plus d'informations sur les points de collecte et le recyclage de ces produits, contactez les autorités locales, le centre de collecte des ordures ménagères ou le magasin où vous avez acheté le produit.



Battery

Conformément à la législation en vigueur dans votre pays, des pénalités peuvent être imposées pour mauvaise mise au rebut de ce déchet.

(Utilisateurs commerciaux)

Si vous souhaitez procéder à la mise au rebut du présent appareil, veuillez entrer en contact avec votre fournisseur et prenez connaissance des conditions générales du contrat d'achat.

Pb

Remarque:

Le symbole Pb en dessous du symbole pour les piles indique que ces piles contiennent du plomb.

[Pour les autres pays hors de l'Union Européenne]

Ces symboles ne sont valides qu'au sein de l'Union Européenne.

Ce produit est alimenté par des piles de type 2X AAA de 1,5V

Ces piles se trouvent dans la télécommande et sont facilement accessibles.

Contactez les autorités locales pour vous informer sur la mise au rebut et le recyclage.

L'appareil et son emballage doivent être déposés à votre point de collecte local pour recyclage.

Certains centres de collecte acceptent des produits gratuitement.

Logo & Licence



HDMI, le logo de HDMI et l'Interface des médias multiples de haute définition sont des appellations ou des appellations enregistrées de HDMI Licensing LLC aux États-Unis et dans d'autres pays.

DVB est une marque déposée du projet DVB.

AVIS DE LICENCE

Fabriqué sous licence de Dolby Laboratories

RECONNAISSANCE DE MARQUE COMMERCIALE

"Dolby" et le symbole du double D sont des marques commerciales de Dolby Laboratories.

Consignes de sécurité

Alimentation secteur

Ce téléviseur est conçu pour fonctionner à partir d'une alimentation en courant alternatif 220-240 volts 50Hz. Une source d'alimentation différente pourrait l'endommager. Vérifier que les caractéristiques (au dos du téléviseur) indiquent 220-240V AC avant de brancher pour la première fois. Le fabricant décline TOUTE responsabilité en matière de dommage ou de panne provoqué par l'utilisation du produit avec la tension secteur erronée.

Prise d'alimentation

Nous avons équipé ce téléviseur d'une prise d'alimentation standard.

- Si le cordon d'alimentation a été endommagé, il doit être remplacé par un autre de même type et caractéristiques pour éviter un éventuel accident.
- Si pour une raison quelconque vous endommagez la prise d'alimentation, veuillez détruire l'ancienne prise car elle pourrait s'avérer dangereuse si elle était insérée dans une prise de courant sous tension. Veuillez suivre attentivement les instructions de câblage fournies avec la nouvelle prise.
- Si un fusible équipe la prise, retirez le fusible avant de jeter la prise.
- N'utilisez jamais une prise d'alimentation avec fusible sans le couvercle du fusible.
- La fiche secteur doit être l'élément principal permettant de débrancher l'appareil. Par conséquent, il doit être disponible à tout moment.

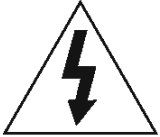

Une tension dangereuse constituant un risque de décharge électrique est présente à l'intérieur de cet équipement.



Cet équipement est doté d'une isolation double et une prise terre n'est pas requise.



Ce signe est appliqué pour indiquer que l'équipement est conforme aux normes de compatibilité électro-magnétique européennes.

Utilisation et entretien de votre téléviseur en toute sécurité

Nous avons conçu et fabriqué ce téléviseur pour répondre aux standards de sécurité européens, mais comme avec n'importe quel équipement électronique vous devez faire attention pour rester en sécurité et obtenir les meilleurs résultats. Voici quelques bons conseils pour vous y aider.

Lisez attentivement ces instructions avant d'essayer d'utiliser le téléviseur.

Protégez le cordon d'alimentation. Vous devez vous assurer que le cordon d'alimentation ne peut pas être piétiné, écrasé, abîmé, coupé, ni coincé.

Coupez l'alimentation ou retirez la prise d'alimentation lorsque vous laissez le téléviseur sans surveillance, à moins que la fonction du téléviseur ne requière une alimentation continue.

Ne continuez pas à utiliser votre téléviseur si vous avez renversé du liquide à l'intérieur, s'il est endommagé d'une façon quelconque ou s'il ne fonctionne pas normalement. Débranchez immédiatement le téléviseur et obtenez un avis expert.

Évitez les conditions rudes à l'exemple des emplacements mouillés ou moites, une humidité élevée, de fortes vibrations, des températures extrêmement basses ou élevées, un fort rayonnement solaire ainsi que les endroits très poussiéreux.

Ne placez jamais le téléviseur sur un support ou sur des pieds improvisés.

N'introduisez jamais d'objet dans les orifices ou les fentes de ventilation.

Pour éviter toute décharge électrique, n'ôtez aucun couvercle.

Consignes de sécurité (suite)

Ne touchez pas l'écran LCD car il s'échauffe en cours d'utilisation, ceci est normal et ne constitue pas un dysfonctionnement.

En cas de dysfonctionnement, ne tentez pas de réparer par vous-même, demandez à un agent de maintenance qualifié de regarder.

Débranchez la prise d'alimentation et déconnectez le câble d'antenne pendant les orages.

ATTENTION: Branchez le casque avec le volume réglé bas et augmentez-le au besoin. L'écoute prolongée au casque à un volume élevé peut provoquer des problèmes auditifs.

Ventilation

Placez le téléviseur sur une surface dure et plate à l'écart du rayonnement solaire direct et des sources de chaleur. S'il se trouve dans un placard, laissez un espace d'au moins 10 cm tout autour. N'obstruez pas les fentes de ventilation, y compris celles du dessous, avec des garnitures moelleuses.

Une surchauffe raccourcira la durée de vie de votre téléviseur et augmentera le risque d'incendie.

Nettoyage

Coupez l'alimentation secteur et utilisez uniquement un chiffon légèrement moite. N'utilisez pas de solvant chimique ou de détergent puissant car ceci risque d'endommager le boîtier ou l'écran.

Évitez que des gouttelettes d'eau restent sur l'écran, puisque la moisissure provoque sa décoloration définitive.

Les marques graisseuses ne doivent être retirées qu'avec un nettoyeur commercial spécifiquement recommandé pour écrans LCD.

Fatigue visuelle

Lorsque vous utilisez cet appareil en tant que moniteur, les experts de la santé et de la sécurité recommandent d'observer des pauses courtes et fréquentes plutôt que des pauses plus longues et inhabituelles. À titre d'exemple, il vaut mieux marquer une pause de 5 à 10 minutes après une heure de travail sans interruption devant l'écran plutôt que de prendre 15 minutes de pause toutes les 2 heures.

N'utilisez pas le moniteur contre un arrière-plan lumineux ou lorsque le rayonnement solaire ou une autre source de lumière vive brille directement sur l'écran.

Piles

Si vous n'utilisez pas la télécommande pendant une longue période, retirez les piles. Les piles laissées dans l'équipement peuvent causer des dommages par détérioration et fuite corrosive, invalidant la garantie.

Pour protéger l'environnement, utilisez l'installation locale de recyclage pour l'élimination des piles.

Mettez au rebut les piles usées conformément à la réglementation locale.

ATTENTION: Il y a risque d'incendie si les nouvelles piles sont d'un type incorrect.

AVERTISSEMENTS:

- Cet appareil est destiné à un usage domestique et ne doit pas être utilisé à d'autres fins ou sur n'importe quelle autre application, comme un usage non-domestique ou l'utilisation dans un environnement commercial.
- En cas de dommage du câble d'alimentation, faites-le remplacer par le fabricant, son agent de service ou tout autre technicien qualifié afin d'écartier tout danger.
- L'appareil doit être protégé contre les gouttes et les éclaboussures; aucun objet contenant du liquide, par exemple un vase, ne doit être posé dessus.
- Ne placez aucune flamme nue, par exemple une bougie allumée, sur l'appareil.
- Veillez à ne pas gêner l'aération en couvrant les aérations avec un journal, une nappe, une garniture, un rideau, un tapis etc.
- **AVERTISSEMENT:** Afin d'éviter des dommages, cet appareil doit être correctement placé sur le sol/mur conformément aux instructions d'installation.
- Cet appareil n'est pas adapté pour être utilisé dans un climat tropical.

Table des matières

Précautions de sécurité	27
Informations à caractère environnemental	28
INSTRUCTIONS DE FIXATION AU MUR	29
Mise en route	30
Notifications & Caractéristiques & Accessoires	30
Fonctions	30
Branchez le câble d'alimentation	31
Spécifications	31
Télécommande	32
Connexions.....	33
Menu Navigateur Média	36
Menu principal	36
Options et fonctions du menu TV	37
Autres fonctions de la TV	39
Configuration des paramètres parentaux	40
Guide électronique des programmes (EPG)	40
Mise à jour du logiciel	40
Résolution des problèmes et astuces.....	41
Modes d'affichage typiques d'une entrée de PC .	42
Formats de fichier pris en charge pour le Mode USB	42
Compatibilité des signaux AV et HDMI	42

Précautions de sécurité



Veillez lire complètement ces consignes avant l'installation ou l'utilisation de votre téléviseur.

Préparation

Installez l'appareil sur une surface à niveau solide. Pour éviter toute panne ou situation dangereuse, ne placez aucun objet au-dessus du poste. Utilisez cet appareil sous des climats modérés. Humidité et température de fonctionnement: 0° C jusqu'à 40° C, humidité relative max. 85 % (sans bloquer les orifices d'aération).

Utilisation prévue

Le présent appareil a été fabriqué pour recevoir et afficher les programmes TV. Les différentes options de connexion rendent possible une extension supplémentaire de la réception et des sources d'affichage (divers périphériques externes). Utilisez cet appareil uniquement à l'abri de l'humidité. Il a été fabriqué exclusivement pour être utilisé à titre privé et ne peut par conséquent être utilisé ni à titre commercial, ni à titre industriel. Toute utilisation non prévue ou toute modification non autorisée annule de fait la garantie. Le fait de faire fonctionner votre téléviseur LCD dans des conditions ambiantes extrêmes peut l'endommager.

⚠ Le présent appareil n'a pas été fabriqué pour être utilisé par des personnes (les enfants inclus) aux capacités physiques, sensorielles ou intellectuelles réduites ou manquant d'expérience et de connaissances à moins d'avoir été encadrées ou formées sur l'utilisation de l'appareil par une personne responsable de leur sécurité.

Les enfants doivent être surveillés afin de s'assurer qu'ils ne jouent pas avec cet appareil.

Source d'alimentation

- Ce téléviseur ne doit être raccordé qu'à une prise de 220-240 V AC, 50 Hz.
- **⚠ Avertissement:** Ne laissez pas votre téléviseur en veille ou en fonctionnement lorsque vous quittez votre domicile.

Positionner le téléviseur

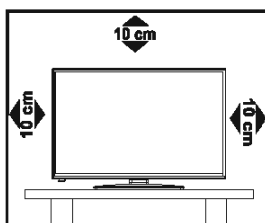

- Pour la ventilation, laissez un espace d'au moins 10 cm autour du téléviseur.
- **Ne bloquez pas** les trous de ventilation.
- **Évitez** de placer le téléviseur sur des pentes ou surfaces instable, car il pourrait basculer.

- Pour éviter que le téléviseur ne subisse le moindre dégât, **évitez** de placer des objets au-dessus du poste téléviseur.

Le cordon d'alimentation et la prise d'alimentation

- Le cordon d'alimentation doit être facilement accessible. Pendant les orages, lorsque vous allez en vacances ou quand le téléviseur n'est pas utilisé pendant une longue période, déconnectez le cordon d'alimentation de la prise d'alimentation secteur.
- La prise d'alimentation est utilisée pour débrancher le téléviseur de l'alimentation secteur et doit donc rester facilement opérable.
- **Évitez** de placer le téléviseur ou le coffre, etc. sur le cordon d'alimentation, et évitez également de le pincer.
- Tenez le cordon d'alimentation par la prise, et **évitez** de débrancher le téléviseur en tirant sur le cordon d'alimentation.
- Ne touchez jamais le cordon/la prise d'alimentation avec des mains humides, car cela pourrait causer un court-circuit ou une commotion électrique.
- Ne faites jamais de nœud au niveau du cordon d'alimentation, et ne le liez pas à d'autres cordes.
- Les cordons d'alimentation doivent être placés de façon à ne pas risquer d'être piétinés ou trébuchés.
- Un cordon ou une prise de raccordement endommagé(e) peut causer un incendie ou vous infliger une décharge électrique. Lorsqu'il est endommagé, le cordon doit être remplacé, cette opération doit être effectuée par un personnel qualifié.

Humidité et eau

- **N'utilisez pas** ce poste TV dans un endroit humide (évitez la salle de bain, l'évier de la cuisine, et les environs d'une machine à laver).
- **N'exposez pas** ce téléviseur à la pluie ou à l'eau, car cela pourrait être dangereux.
- Si un objet solide ou un liquide tombe à l'intérieur du poste, débranchez-le et faites-le vérifier par un personnel qualifié avant de continuer à l'utiliser.



Ventilation

- Les fentes et les orifices du téléviseur sont prévus pour la ventilation et pour assurer un fonctionnement fiable.
- Pour éviter la surchauffe, ces orifices ne doivent pas être obstrués ni couverts de quelque façon que ce soit.

Sources de chaleur et flammes

- **N'exposez pas** le téléviseur directement à la lumière solaire ou à des sources de chaleur.
- Le téléviseur ne doit pas être placé à côté des flammes nues ou des sources de chaleur, comme un radiateur.



Pièces de rechange

Lorsque des pièces doivent être changées, assurez-vous que le technicien a utilisé les pièces de rechange spécifiées par le fabricant ou des pièces qui ont les mêmes spécifications que les pièces d'origine. Des substitutions non autorisées peuvent causer un incendie, une décharge électrique ou d'autres risques.

Maintenance

Veillez confier tout service de maintenance à un technicien qualifié. Ne retirez pas le couvercle vous-même car ceci peut entraîner une décharge électrique.



Élimination des déchets

Instructions pour la mise au rebut:

- L'emballage et ses éléments sont recyclables et doivent essentiellement l'être. Les matériaux d'emballage, comme le sac en feuille d'aluminium, doivent être tenus hors de portée des enfants.
- Les piles, même celles ne contenant pas de métal lourd, ne doivent pas être jetées avec les déchets ménagers. Veuillez jeter les piles usagées de façon écologique. Consultez la réglementation applicable dans votre région.
- N'essayez pas de recharger les batteries au risque de provoquer une explosion. Remplacez les piles uniquement avec celles de même type ou de type équivalent.

Installation sur un mur (en option)

- Afin d'éviter des dommages, la TV doit être correctement fixée sur le mur conformément aux instructions d'installation inscrites sur la page suivante.

Écran LCD

- Occasionnellement, quelques pixels non actifs peuvent apparaître à l'écran comme un point fixe bleu, vert ou rouge. Veuillez noter que ceci n'affecte pas les performances de votre appareil.
- Veillez à ne pas rayer l'écran avec les ongles ou autres objets durs.

Nettoyage

- Avant de nettoyer, débranchez le poste TV de la prise murale.
- N'utilisez pas de nettoyant en liquide ou en aérosol. Nettoyez avec un tissu doux et sec.



Branchement à un système de distribution télévisé (TV câblé etc.) avec tuner

Les appareils branchés à une mise à la terre de protection du bâtiment par l'alimentation secteur ou par d'autres appareils avec un branchement à une mise à la terre de protection - et à un système de distribution télévisé en utilisant un câble coaxial, peut dans certaines circonstances comporter un risque d'incendie.

Le branchement à un système de distribution par câble doit donc être assuré à travers un dispositif présentant un isolant électrique inférieur à une certaine gamme de fréquence (isolateur galvanique).

Informations à caractère environnemental

Ce téléviseur a été fabriqué dans l'intention de consommer moins d'énergie afin de protéger l'environnement. Grâce à l'option d'économie d'énergie offerte par le présent téléviseur, vous avez la possibilité non seulement de préserver l'environnement, mais aussi et surtout de réaliser des économies sur votre facture de consommation électrique. Pour réduire effectivement votre consommation électrique, vous devez suivre les étapes ci-après:

Vous pouvez utiliser le réglage Mode économie d'énergie qui se trouve dans le menu Paramètres d'image. Si vous définissez le Mode économie d'énergie sur Éco, le téléviseur basculera en mode Économie d'énergie et le niveau de luminosité de l'appareil sera réduit au niveau le plus bas possible. Veuillez toutefois remarquer que certains paramètres d'image ne seront pas disponibles pour modification lorsque le téléviseur est en mode Économie d'énergie.



Si vous appuyez sur le bouton de navigation droit lorsque le mode « Éco » est désactivé, un message "s'affiche et l'écran s'éteint au bout de 15 secondes." s'affiche à l'écran. Sélectionnez CONTINUER et appuyez sur OK. Le rétro éclairage va s'éteindre au bout de quelques secondes mais le son va demeurer audible. Cette fonctionnalité est particulièrement importante pour les chaînes de radio. Appuyez sur n'importe quelle touche de la télécommande pour activer l'image à nouveau. Si vous réglez l'image au mode Dynamique, le "mode d'économie d'énergie" sera désactivé.

Veillez mettre le téléviseur hors tension et le débrancher du secteur lorsque vous ne vous en servez pas. Cette bonne pratique vous permet aussi d'économiser de l'énergie.

Débranchez l'appareil du secteur lorsque vous partez pour une longue période.

Il est vivement recommandé d'activer l'option Économie d'énergie en vue de réduire votre consommation annuelle d'électricité. Nous vous recommandons également de débrancher votre TV du secteur lorsque vous ne vous en servez pas, afin d'économiser de l'énergie.

Veillez nous aider à préserver l'environnement en suivant ces étapes.

Informations relatives aux travaux de réparation

Veillez confier tout service de maintenance à un technicien qualifié. Seuls les techniciens qualifiés sont autorisés à réparer le téléviseur. Pour plus d'informations concernant votre appareil, veuillez contacter votre revendeur local.

Fixation murale du téléviseur

Vous pouvez monter le téléviseur sur un mur à l'aide d'un kit de montage VESA de 200 x 100 mm fourni séparément. Enlevez le socle comme indiqué dans l'illustration. Montez le téléviseur en vous tenant aux consignes fournies avec le kit. Attention aux câbles électriques, aux conduites de gaz et d'eau dans le mur. En cas de doute, n'hésitez pas à contacter un installateur qualifié. La longueur de la tête de vis ne doit pas excéder 8 mm à l'intérieur du téléviseur. Pour savoir où acheter le kit VESA, rendez-vous dans le magasin dans lequel vous avez acheté le produit pour de plus amples informations.

Enlever le socle

- Pour enlever le socle, protégez l'écran et couchez-le sur la partie avant sur une table stable dotée d'une base sur le bord. Enlevez les vis qui servent à fixer le socle sur la TV.

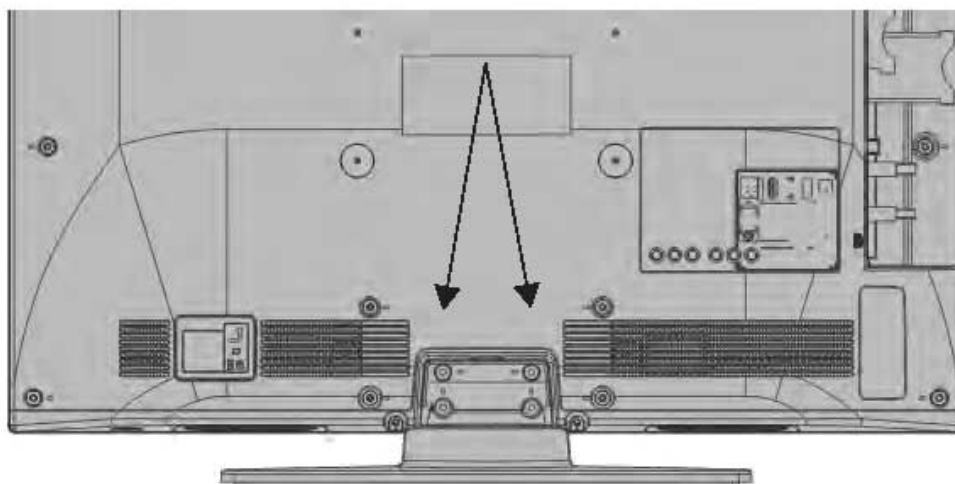

Mise en route

Notifications & Caractéristiques & Accessoires

Notifications de veille

1. Lorsque le téléviseur ne reçoit aucun signal d'entrée (par exemple une antenne ou une source HDMI) pendant 5 minutes, il passe en veille. Au prochain démarrage, le message suivant s'affichera : **"Votre téléviseur passe automatiquement en mode veille lorsqu'il ne reçoit aucun signal pendant un long moment"**. Appuyez sur la touche **OK** pour continuer.
2. Si le téléviseur est allumé et reste inactif pendant un moment, il passe en mode veille. Au prochain démarrage, le message suivant s'affichera : **"Votre téléviseur passe automatiquement en mode veille lorsqu'il ne fonctionne pas pendant un long moment"**. Appuyez sur la touche **OK** pour continuer.

Fonctions

- Écran de couleur contrôlé à distance.
- TV numérique/par câble entièrement intégrée (DVB-T/C).
- Les entrées HDMI sont réservées à un périphérique doté d'une prise HDMI.
- Entrée USB.
- Menu de paramétrage OSD.
- Prise péritel pour appareils externes (appareil vidéo, jeu vidéo, appareil audio, etc.)
- Système de son stéréo.
- Télétexte.
- Branchement du casque
- Système d'auto programmation.
- Réglage manuel
- L'arrêt automatique après plus de six heures de temps
- Arrêt programmé.
- Verrouillage parental
- Coupure du son automatique quand il n'y a aucune transmission.
- Lecture NTSC.
- AVL (Limitation Automatique du Volume)
- PLL (Recherche de Fréquence).
- Entrée PC.
- Plug&Play pour Windows 98, ME, 2000, XP, Vista, Windows 7.
- Mode Jeux (en option)

Facultatif

Le mot 'Facultatif' est employé dans ce guide de l'utilisateur en référence à une fonction ou caractéristique qui n'est disponible que sur certains modèles ou à certaines combinaisons spéciales des réglages de menu.

Accessoires inclus

- Télécommande
- Manuel d'utilisation
- Guide de mise en route rapide



ATTENTION

Pour éviter tout risque d'incendie, ne jamais poser de bougie ni d'objet à flamme nue au-dessus ou à côté du téléviseur.

le bouton de contrôle & Fonctionnement de TV

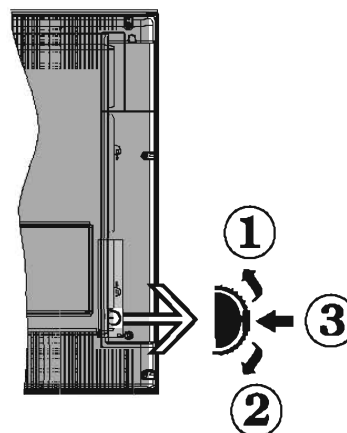

1. Direction précédente
2. Direction suivante
3. Programme/Volume / AV / Veille sur commande de sélection

Le commutateur vous permet de contrôler les fonctions de volume/Programme/Source et activation du mode veille de votre téléviseur.

Pour allumer le téléviseur: Appuyez sur le centre du bouton.

Pour ajuster le volume: Augmentez le volume en appuyant sur le bouton Haut. Diminuez le volume en appuyant sur le bouton Bas.

Pour changer de chaîne: Appuyer sur la partie centrale du bouton pour faire apparaître à l'écran les informations sur le canal. Parcourez les chaînes mémorisées en appuyant sur le bouton Haut ou Bas.

Pour modifier la source: Appuyer deux fois sur la partie centrale du bouton pour faire apparaître à l'écran la liste de sources. Parcourez les sources disponibles en appuyant sur le bouton Haut ou Bas.

Pour éteindre le téléviseur: Appuyez au centre du bouton et maintenez-le enfoncé pendant quelques secondes jusqu'à ce que le téléviseur passe en mode Veille.

Insertion des piles dans la télécommande

Soulevez le couvercle arrière pour ouvrir le compartiment batterie de la télécommande. Vérifiez correctement la polarité (+/-) lors de l'insertion des piles. Remplacez le couvercle.

Veillez noter que les piles ne sont pas fournies avec ce téléviseur.

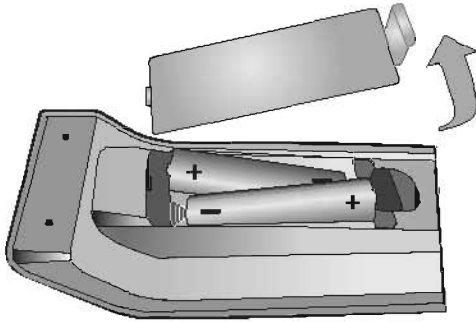

Les piles ne doivent pas être exposées à une chaleur excessive comme le rayonnement solaire ou autre phénomène similaire.

Branchez le câble d'alimentation

IMPORTANT: Le téléviseur a été conçu uniquement pour fonctionner avec une prise de **220-240V AC, 50 Hz** Après l'avoir sorti de son carton, laissez le téléviseur prendre la température de la pièce pendant quelques minutes avant de le connecter au secteur. Branchez le câble d'alimentation à la prise secteur.

Branchement de l'antenne/Câble

Branchez l'antenne ou "le câble de la TV" à la prise d'ENTRÉE DE L'ANTENNE (ANT) située à l'arrière de la TV.

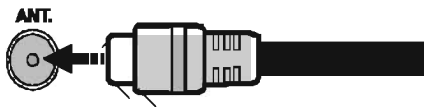

Spécifications

Emission TV	PAL B/G D/K I	
Chaînes réceptives	VHF (BAND I/III) - UHF (BAND U) - HYPERBAND	
Nombre de chaînes prédéfinies	1000	
Indicateur de chaîne (Channel Indicator)	Affichage à l'écran	
Entrée d'antenne RF	75 Ohms (Non équilibré)	
Voltage de fonctionnement	CA 220-240V / 50Hz	
Audio	Allemand+Nicam Stéréo	
Puissance De Sortie Audio (WRMS.) (10% THD)	2 x 6 W	
Consommation d'énergie	65W	
Poids (en Kg)	Avec support	sans support
	6,5 kg	6 kg
TV Dimensions WxHxD (avec support) (mm)	735 x 478 x 185	
TV Dimensions WxHxD (sans support) (mm)	735 x 438 x 36/68	
Humidité et température de fonctionnement:	de 0°C à 40°C, 85% d'humidité max	

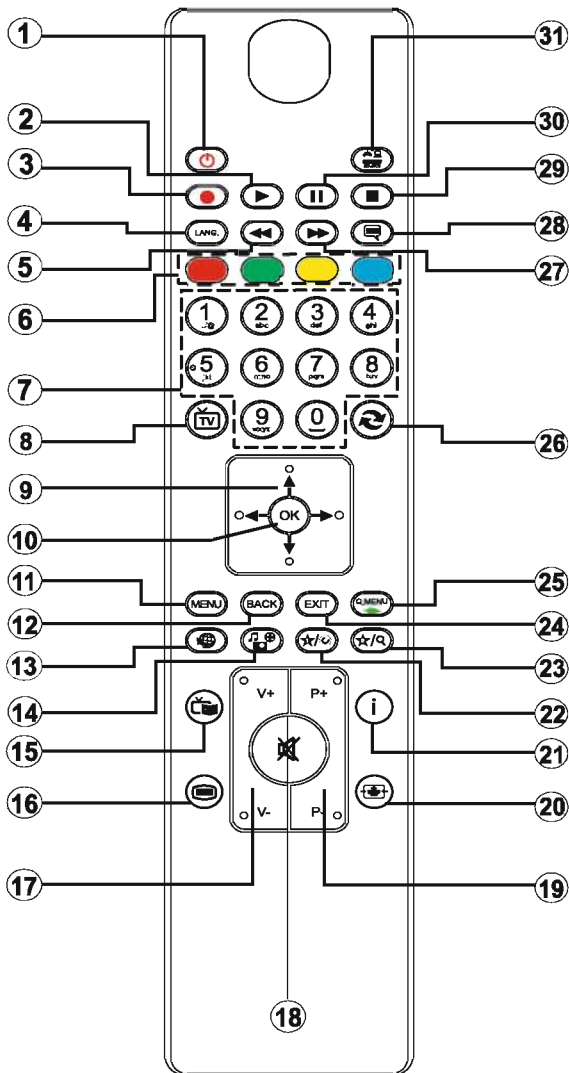

1. Veille
2. Lecture
3. Enregistrement de programmes
4. Langue courante
5. Retour rapide
6. touches de couleur (Voir remarque)
7. Touches numériques
8. Liste des chaînes
9. Touches de navigation
10. OK / Sélection
11. Menu marche/arrêt
12. Bouton Retour ou Page d'index (en mode TXT)
13. Aucune fonction
14. Navigateur média USB
15. Guide électronique de programme
16. Télétexte
17. Volume haut/bas
18. bouton pour couper le son
19. Programme haut/bas (Programme Up/Down)
20. Format d'image
21. Info / Afficher (en mode TXT)
22. Mon bouton 1*
23. Mon bouton 2**
24. Quitter
25. Menu Q. (paramétrage rapide)
26. Echanger Chaînes
27. Avance rapide
28. Sous-titre Marche / Arrêt
29. Stop
30. Pause
31. Sélection de la Source

Remarque:

Les boutons rouge, vert, bleu et jaune sont multi-fonctions, veuillez suivre les invites à l'écran et les instructions.

Télétexte

Appuyez sur la touche "☰" pour entrer. Appuyez à nouveau pour activer le mode Mélanger. Appuyez une nouvelle fois pour quitter. Suivre les instructions affichées à l'écran télétexte numérique.

Télétexte numérique (Réservé au RU)













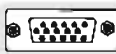



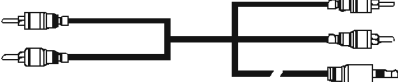







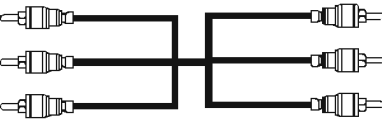

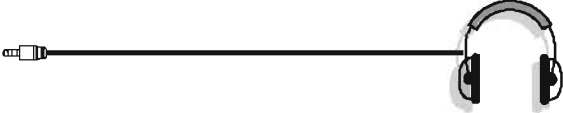
Appuyez sur la touche "☰" pour afficher les informations relatives au télétexte numérique. Utilisez les touches colorées, les touches du curseur et la touche **OK**. La méthode de fonctionnement peut différer selon le contenu du télétexte numérique. Suivre les instructions affichées à l'écran télétexte numérique. Quand le bouton "☰" est pressé encore, la TV revient à la diffusion télévisée.

**Utilisation de Mon bouton 2

Une fois sur une source, une chaîne, ou un lien souhaité, appuyez sur MON BOUTON 2 pendant cinq secondes, jusqu'à ce que le message "MON BOUTON EST RÉGLÉ" s'affiche à l'écran. Ce message confirme que l'option MON BOUTON sélectionnée est à présent associée à la fonction sélectionnée.

*Utilisation de Mon bouton 1

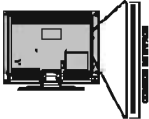
Une fois sur une source, une chaîne, ou un lien souhaité, appuyez sur MON BOUTON 1 pendant cinq secondes, jusqu'à ce que le message "MON BOUTON EST RÉGLÉ" s'affiche à l'écran. Ce message confirme que l'option MON BOUTON sélectionnée est à présent associée à la fonction sélectionnée.

Connecteur	Type	Câbles (non fournis)	Appareil
	Scart Branchement (arrière)		
	VGA Branchement (arrière)		
AV LATÉRAL 	PC/YPbPr Audio Branchement (côté)	 Latéral Audio YPbPr ou PC Câble de connexion	
	HDMI Branchement (arrière)		
 SPDIF	SPDIF Branchement (arrière)		
AV LATÉRAL 	AV latéral Audio / Vidéo Branchement (côté)		
CASQUE 	Casque Branchement (côté)		
	YPbPr Vidéo Branchement (arrière)	 Câble de connexion PC à YPbPr	
	USB Branchement (côté)		
	CI Branchement (côté)		

 **REMARQUE:** Lorsque vous branchez un périphérique via YPbPR ou l'entrée AV latérale, vous devez utiliser le branchement des câbles pour activer la connexion. Voir l'illustration ci-dessus | Vous pouvez utiliser un câble YPbPr à VGA (non fourni) pour activer le signal YPbPr via l'entrée du VGA. | Vous ne saurez utiliser le VGA et le YPbPr de façon interchangeable. | Pour activer audio PC, vous devrez utiliser Les entrées rouges et blanches du câble pour prise AV latérale fourni | Si un périphérique externe est branché à l'aide des prises PÉRITEL, le téléviseur passe automatiquement en mode AV. | Pendant la réception des chaînes DTV (Mpeg 4 H. 264) ou en mode Navigateur multimédia, la sortie ne sera pas disponible à travers la prise péritel. | Lorsque vous utilisez le kit de montage mural fourni, il est recommandé de brancher tous vos câbles à l'arrière du téléviseur avant tout montage mural. | Insérez ou effacez le module CI uniquement lorsque le téléviseur est ÉTEINT. Consultez le manuel d'instructions du module pour plus d'informations sur les réglages.

Installation initiale- Connexions USB

Mise sous/hors tension

Mise sous tension du téléviseur

Branchez le cordon d'alimentation à une prise de 220-240V AC, 50 Hz.

Pour quitter le mode veille, vous pouvez soit :

Presser le bouton "⏻", **P+** / **P-** ou un bouton numérique sur la télécommande.

Appuyez légèrement sur le bouton de commande latéral afin que le téléviseur s'allume en mode veille.

Éteindre le téléviseur

Appuyez sur la touche "⏻" de la télécommande ou sur le commutateur de la fonction coté jusqu'à ce que le téléviseur passe en mode veille.

Pour éteindre complètement le téléviseur, débranchez le cordon d'alimentation de la prise secteur.

Remarque: Lorsque le téléviseur est en mode veille, le voyant lumineux du mode veille clignote pour signifier que des options comme Recherche en mode veille, téléchargement automatique ou Minuterie sont actives. La DEL peut également clignoter lorsque vous allumez le téléviseur à partir du mode de veille.

Première installation

IMPORTANT: La TV peut vous exiger de définir et de confirmer un code PIN. Le code PIN sélectionné ne saurait être **0000**. Entrez un code PIN puis confirmez-le en le saisissant à nouveau. Une fois que les deux codes PIN correspondent, votre code PIN principal est défini et vous pouvez passer à l'étape suivante.

AVERTISSEMENT: Lorsqu'un code PIN vous est exigé pour accéder à un menu, vous devez utiliser celui que vous avez défini lors de la première installation. En cas d'oubli de votre code PIN défini lors de la première installation, vous pouvez utiliser le code principal, **4725***.

Lorsque votre téléviseur est mis en marche pour la première fois, le menu de sélection de la langue s'affiche à l'écran. Sélectionnez la langue de votre choix et appuyez sur OK.

Ensuite, l'écran de première installation (FTI) s'affiche. Réglez vos préférences en utilisant les boutons de navigation. Lorsque vous aurez terminé, appuyez sur OK pour continuer.

Si le Mode accueil est sélectionné, le mode de Mémorisation est désactivé après la première installation. Appuyez sur le bouton OK pour continuer, puis sur "Oui" pour poursuivre.

Vous pouvez activer le **mode de mémorisation** dans le menu "Autres paramètres" et les fonctionnalités de votre téléviseur s'afficheront dans la partie

supérieure de l'écran.

***Le code PIN par défaut peut changer en fonction du pays sélectionné.**

Si un code PIN est exigé pour afficher une option du menu, entrez l'un des codes suivants: **4725, 0000 ou 1234.**

Choix du mode récepteur de la TV

Installation de l'antenne

Si vous sélectionnez l'option **ANTENNE** à partir de l'écran **Type de recherche** la télévision numérique recherchera les diffusions terrestres numériques.

 **REMARQUE:** Vous pouvez appuyer sur la touche **MENU** pour annuler.

Une fois toutes les stations disponibles enregistrées, la liste des chaînes s'affichera à l'écran. Si vous souhaitez que les chaînes soient classées en fonction du LCN(*), veuillez sélectionner "Oui" puis appuyez sur **OK**.

Appuyez sur le bouton **MENU** pour quitter la liste des chaînes et regarder la télé.

(*) LCN est le système du numéro de chaîne logique qui organise les diffusions disponibles conformément à la séquence de chaîne reconnaissable (si disponible).

Installation du câble

Sélectionnez l'option **CÂBLE** et appuyez sur le bouton **OK** de la télécommande. Pour continuer, vous pouvez sélectionner des plages de fréquence à partir de cet écran

Entrez la plage de fréquences manuellement grâce au bouton numérique et appuyez OK pour lancer la recherche.

Remarque: Le temps de recherche dépendra de la zone de recherche sélectionnée.

Lecture de média via entrée USB

Vous pouvez connecter des disques durs externes de 2,5" et 3,5" pouces (disques durs avec câble d'alimentation externe) ou une carte mémoire à votre TV via les entrées USB de votre TV.

IMPORTANT! Sauvegardez vos fichiers avant d'effectuer tout branchement à la TV. Veuillez remarquer que la responsabilité du fabricant ne saurait être engagée en cas de dommage de fichier ou de perte de données. Certains types de périphériques USB (à l'exemple des lecteurs MP3) ou des lecteurs de disque dur/cartes mémoires USB peuvent être incompatibles avec ce téléviseur. Le téléviseur prend en charge le formatage de disque FAT32 et NTFS. Toutefois, l'enregistrement ne sera pas possible avec les disques formatés NTFS.

Pendant le formatage d'un disque dur USB d'une capacité de 1TO (Téraoctet), il peut arriver que vous soyez confronté à certains problèmes au cours du processus de formatage. Évitez de brancher et de débrancher le lecteur avec une certaine rapidité. Ceci peut physiquement endommager le lecteur USB et surtout le périphérique USB lui-même. Ne jamais enlever l'USB durant la lecture d'un fichier.

Enregistrement d'un programme

IMPORTANT: Au cours de l'utilisation d'un nouveau lecteur de disque dur USB, il est conseillé de procéder dans un premier temps au formatage du disque à l'aide de l'option "Formater le disque" de votre téléviseur.

Remarque: Pour enregistrer un programme, vous devez d'abord connecter votre lecteur USB à votre téléviseur que vous aurez auparavant pris le soin d'éteindre. Allumez ensuite le téléviseur afin d'activer la fonction d'enregistrement.

Pour utiliser la fonction d'enregistrement, vous devez connecter un disque USB ou un lecteur de disque dur externe au téléviseur. Veillez ensuite à ce que le disque USB branché ait une capacité minimale de 1 Go (uniquement si le temps de décalage maximum est réglé sur 10 minutes dans le menu de configuration de l'enregistrement) et une compatibilité de vitesse de 2,0. Si le périphérique USB connecté ne prend pas en charge la vitesse 2.0, un message d'erreur s'affichera.

Remarque: Les programmes enregistrés sont mémorisés dans le disque USB. Si vous le souhaitez, vous pouvez enregistrer/copier les enregistrements sur un ordinateur; toutefois, ces fichiers ne peuvent y être lus. Seul votre téléviseur peut vous permettre de lire les enregistrements.

Remarque: Un retard Lip Sync peut survenir pendant le décalage temporel. L'enregistrement radio n'est pas supporté. Le téléviseur peut enregistrer des programmes de plus de dix heures de temps.

Les émissions enregistrées sont divisées en partitions de 4 Go.

Si la vitesse d'écriture du disque USB connecté est insuffisante, l'enregistrement peut échouer et l'option de décalage horaire peut ne pas être disponible.

Pour cette raison, il est recommandé d'utiliser les lecteurs de disques durs USB pour l'enregistrement des programmes HD.

Évitez de débrancher l'USB/HDD pendant l'enregistrement. Si vous le faites, vous courez le risque d'endommager l'USB/HDD connecté.

Le support multi partition est disponible. Un maximum de deux partitions différentes est supportée. La première partition du disque USB est utilisée pour les options PVR disponibles. Elle doit également être formatée comme partition primaire à utiliser pour les options PVR disponibles.

Certains paquets de flux peuvent ne pas être enregistrés à cause des problèmes de signal. Par conséquent, il peut arriver que des vidéos soient floues pendant la lecture.

Les touches Enregistrement, Lecture, Pause, Affichage (pour PlaylistDialog) ne peuvent être utilisées lorsque l'option Télétexte est en MARCHÉ. Si un enregistrement démarre à partir de la minuterie lorsque le télétexte est activé, le télétexte est automatiquement désactivé. L'utilisation du télétexte est également désactivée pendant un enregistrement ou une lecture en cours.

Enregistrement du décalage temporel

Appuyez sur la touche **||** (PAUSE) pendant que vous regardez une diffusion pour basculer en mode de décalage temporel. En mode de décalage temporel, le programme marque une pause et est simultanément enregistré dans le disque USB connecté.

Appuyez sur la touche **▶** (LECTURE) pour regarder le programme mis en pause. Appuyez sur la touche **STOP** pour arrêter l'enregistrement et retourner à la diffusion en direct.

Remarque : La fonction de décalage temporel ne peut pas être utilisée lorsque la radio est en marche.

Remarque : Vous ne pouvez pas utiliser la fonction de retour rapide du décalage temporel avant la fonction de lecture associée à l'avancement rapide.

Enregistrement instantané

Appuyez sur la touche **●** (ENREGISTREMENT) pour lancer l'enregistrement instantané d'un programme pendant que vous le regardez. Vous pouvez appuyer sur le bouton **●** (ENREGISTREMENT) sur la télécommande pour enregistrer le prochain événement sur l'EPG. Dans ce cas, l'écran affichera les émissions programmées pour l'enregistrement. Appuyez sur le bouton **■** (STOP) bouton pour annuler un enregistrement.

Remarque: Vous ne pouvez pas couper la diffusion ou visualiser le navigateur média lorsque la TV est en mode d'enregistrement. Pendant l'enregistrement d'un programme au cours d'un décalage temporel, un message d'avertissement s'affiche à l'écran lorsque la vitesse de votre périphérique USB s'avère insuffisante.

Regarder les programmes enregistrés

Sélectionnez l'option **Enregistrements** dans la **bibliothèque** dans le menu du **navigateur média**. Sélectionnez un élément enregistré dans la liste (s'il a été précédemment enregistré). Appuyez sur la touche **OK** pour afficher les **options de lecture**. Sélectionnez une option puis appuyez sur le bouton **OK**.

Remarque: L'affichage du menu principal et les rubriques du menu seront indisponibles pendant la lecture.

Appuyez sur la touche **■** (STOP) pour arrêter une lecture et retourner à la Bibliothèque des enregistrements.

Ralenti avant

Si vous appuyez sur la touche **||** (PAUSE) pendant que vous regardez les programmes enregistrés, l'option de ralenti avant sera disponible. Vous pouvez utiliser le bouton **▶▶** pour le ralenti avant. Pour modifier la vitesse du ralenti avant, appuyez sur la touche **▶▶**.

Configuration des enregistrements

Sélectionnez l'option Configuration des Enregistrements dans le menu Réglages pour configurer les paramètres d'enregistrement.

Formater le disque: Vous pouvez utiliser l'option de formatage de disque pour formater le disque USB branché. Vous devez introduire votre code pin pour utiliser la fonctionnalité formatage du disque (le code pin par défaut est 0000).

Le code PIN par défaut peut changer en fonction du pays sélectionné.

Si un code PIN est exigé pour afficher une option du menu, entrez l'un des codes suivants: 4725, 0000 ou 1234.



IMPORTANT: Veuillez noter que TOUTES les données contenues dans le disque USB seront perdues et le format du disque sera converti à FAT32 si vous activez cette option. En outre, si votre périphérique USB ne fonctionne pas correctement, vous pouvez essayer de le formater. Dans la plupart des cas, le fait de formater le disque USB résout le problème; toutefois, TOUTES les données contenues dans le disque USB seront perdues en pareille situation.

Remarque: Si le message "USB trop lent" s'affiche à l'écran au début d'un enregistrement, essayez de recommencer l'enregistrement. Si le même message d'erreur s'affiche, il est possible que votre disque USB n'ait pas la vitesse requise. Essayez de connecter un autre disque USB.

Menu Navigateur Média

Vous pouvez lire les fichiers de photo, de musique, et de film stockés sur un disque USB en connectant ce dernier à votre téléviseur. Branchez un disque USB à l'entrée USB située sur le côté du téléviseur. Pour avoir accès aux options de menu suivantes, appuyez d'abord sur le bouton **MENU**, ensuite, sélectionnez Navigateur média via les boutons de navigation, enfin, appuyez sur OK pour confirmer. Ces options sont: Vidéos, Photos, Musique, Tout, Bibliothèque d'enregistrement et Réglages. Appuyez sur le bouton **MENU** pour quitter. Vous pouvez régler les préférences de votre navigateur média via votre menu de réglages.

Fonctionnement du mode Aléatoire / Boucle

Démarrez la lecture avec ▶ et activez  *	Le téléviseur lit le fichier suivant et boucle la liste.
Démarrez la lecture avec OK et activez  *	le même fichier sera lu dans une boucle (répété).
Démarrez la lecture avec OK/ ▶ et activez  *	le fichier sera lu de manière aléatoire.

* utilisation du bouton vert

Menu principal

Le Menu de paramètres rapides vous donne rapidement accès à certaines options. Il s'agit des options suivantes : **Mode économie d'énergie, Mode image, Paramètres de l'équaliseur, Favoris et Arrêt programmé.** Appuyez sur la touche **Q.MENU** de la télécommande pour afficher le menu rapide. Voir les chapitres suivants pour plus de détails sur les fonctionnalités énumérées.

CONTENU DU MENU IMAGE

Mode	Vous pouvez modifier le mode d'image selon vos préférences ou exigences. Le mode Image peut être réglé sur l'une de ces options: Cinéma, Jeu, Dynamique et Naturel .
Contraste	Règle les valeurs de l'éclairage et de l'obscurité de l'écran.
Luminosité	Règle la valeur de luminosité de l'écran.
Netteté	Définit la valeur de netteté des objets affichés à l'écran.
Couleur	Définit la valeur de la couleur, règle les couleurs.
Mode Économie d'énergie	Définit le mode d'économie d'énergie en Éco, supprime ou désactive l'image. Le mode Éco ne peut pas être activé en VGA. (Lorsque le mode est dynamique, l'option économie d'énergie est automatiquement désactivée.)
Rétro éclairage (en option)	Ce paramètre contrôle le niveau de rétro éclairage. La fonction de rétro éclairage sera inactive si le mode Économie d'énergie est réglé sur Éco. Le mode rétro éclairage ne peut être activé en mode Navigateur média ou lorsque le mode Image est défini sur Jeu.
Réduction du bruit	Si le signal de diffusion est faible et que l'image est bruyante, utilisez la fonctionnalité réduction du bruit pour réduire l'intensité du bruit.
Paramètres avancés	
Contraste dynamique	Vous pouvez régler le rapport de contraste dynamique à votre guise.
Température de couleur	Règle le ton de la couleur désirée.
Zoom image	Réglez la taille des images dans le menu de zoom des images. Remarque: Auto (Disponible uniquement en mode Scart avec SCART PIN8 commutateur tension élevée/faible)
Mode Film	Les films sont enregistrés à un nombre d'images par seconde différent des programmes de télévision normaux. Activez cette fonction lorsque vous regardez des films afin de mieux visualiser les images accélérées.
Couleur de peau	La fonction skin tone peut être modifiée entre -5 et 5.
Changer de couleur	Réglez le ton de la couleur désirée.
Gain RGB	Vous pouvez configurer les valeurs de la température de couleur à l'aide de la fonctionnalité Gain RGB.
HDMI True Black (en option)	Lorsque vous regardez la télévision à partir de la source HDMI, cette option est visible dans le menu de réglage de l'image. Vous pouvez utiliser cette option pour augmenter la noirceur de l'image.
Position du PC	
Autoposition (en mode PC)	Optimise automatiquement l'affichage. Appuyez sur OK pour optimiser.
Position H (en mode PC)	Cette rubrique change l'image horizontalement vers le côté droit ou gauche de l'écran.
Position V (en mode PC)	Cet élément déplace l'image verticalement vers le haut ou le bas de l'écran.
Fréquence pilote (en mode PC)	Les réglages de la fréquence pilote corrigent les interférences qui apparaissent comme des lignes verticales dans l'image pour des présentations telles que les feuilles de calcul, les paragraphes ou les textes dans des polices plus petites.
Phase (en mode PC)	Selon la résolution et la fréquence de balayage que vous saisissez pour le téléviseur, vous pouvez voir une image voilée ou bruitée à l'écran. Dans un tel cas vous pouvez utiliser cet élément pour obtenir une image claire par essais et erreurs.
Réinitialiser	Réinitialise les paramètres d'image aux valeurs par défaut.(sauf en mode Jeu)
<i>En mode VGA (PC), certains éléments du menu Image seront indisponibles. Au contraire, les paramètres du mode VGA seront ajoutés aux paramètres Image en mode PC.</i>	

Options et fonctions du menu TV

CONTENU DU MENU SON

Volume	Ajuste le niveau du volume.
Égaliseur	Sélectionnez le mode égaliseur. Les paramètres personnalisés ne peuvent être actifs que lorsque vous êtes en mode utilisateur.
Balance	Ce paramètre s'utilise pour accentuer la balance des haut-parleurs gauche ou droit.
Casque	Règle le volume du casque.
Mode Son	Vous pouvez sélectionner un mode de son. (si supporté par la chaîne sélectionnée)
AVL (Limitation Automatique du Volume)	Cette fonction règle le son pour obtenir le niveau de sortie prévue entre les programmes.
Sortie Numérique	Règle le type de sortie audio numérique.

CONTENU DU MENU RÉGLAGES

Accès conditionnel	Contrôle les modules d'accès conditionnel lorsqu'ils sont disponibles.
Langue	Configure les paramètres linguistiques (-peuvent varier en fonction du pays sélectionné). Les paramètres préférés et ceux en cours seront disponibles. Les réglages en cours ne peuvent être modifiés que si le diffuseur les prend en charge.
Parental	Configuration des réglages parentaux. Entrez le mot de passe correct pour modifier les réglages du contrôle parental. Vous pouvez facilement régler le verrouillage du menu, le contrôle parental (peut varier en fonction du pays sélectionné) à partir de ce menu. Vous pouvez également entrer un nouveau code pin.
Minuteries	Définit la minuterie sommeil pour éteindre le téléviseur après un certain temps. Règle les minuteries des programmes sélectionnés. (USB Enregistrement)
Configuration des enregistrements	Affiche le menu de configuration d'enregistrement (Branchement USB requis).
Date / Heure	Régalez la date et l'heure. Vous pouvez ajuster le fuseau horaire si le mode de réglage de l'heure est manuel.
Sources	Active ou désactive les options sources sélectionnées.
Autres réglages	Affiche les autres options de réglage du téléviseur.
Temporisation du menu	Modifie la durée de temporisation des menus affichés à l'écran.
Recherche chaînes codées	Lorsque ce paramètre est ACTIVÉ, le processus de recherche localisera également les chaînes cryptées.
Fond bleu	Active ou désactive le système du fond bleu quand le signal est faible ou absent.
Mise à jour du logiciel	Affiche la version du logiciel et vous permet d'activer ou de désactiver le balayage automatique des mises à niveau ou de lancer manuellement un scan pour les mises à jour.
Version de l'application	Affiche Version de l'application.
Malentendant	Active toute fonctionnalité spéciale envoyé par le diffuseur.
Description Audio	La description audio renvoie à une piste de narration supplémentaire réservée aux déficients visuels et malentendants. Vous ne pouvez utiliser cette option que si le diffuseur la prend en charge. <i>Remarque: La fonctionnalité de description audio du son ne peut pas être disponible lors de l'enregistrement ou quand on est en mode décalage temporel.</i>
Mise hors tension automatique du téléviseur	Vous pouvez définir la valeur de temporisation de l'option de mise hors tension automatique du téléviseur. Après avoir atteint la valeur de temporisation, si le téléviseur ne fonctionne pas suivant l'heure spécifiée, il passera en mode de veille.
Recherche en mode Veille (en option)	Si l'option Recherche en mode de veille est définie sur Activé, lorsque le téléviseur est en mode de veille, les chaînes disponibles seront recherchées. Si le téléviseur trouve des chaînes manquantes ou nouvelles, un écran de menu s'affichera, vous demandant si vous souhaitez appliquer ou non ces changements. La liste des chaînes sera mise à jour et modifiée après ce processus.

Options et fonctions du menu TV

Mode de mémorisation (Optionnelle)	Si vous regardez la télévision dans un magasin, vous pouvez activer ce mode. Lorsque le mode de mémorisation est activé, certains éléments du menu de la TV ne peuvent pas être disponibles.
Allumer le mode	Ce paramètre permet de configurer les préférences du mode de mise sous tension.

INSTALLATION ET RÉINITIALISATION DU CONTENU DE MENU

Balayage de chaîne automatique (Nouveau réglage) (si disponible)	Affiche les options de réglage automatique. Antenne numérique: Recherche et enregistre les chaînes DVB. Câble numérique: Recherche et enregistre les chaînes câblées DVB. Analogique: Recherche et mémorise les stations analogiques. Antenne analogique et numérique : Recherche et enregistre les chaînes DVB et analogiques. Câble analogique et numérique : Recherche et enregistre le câble DVB et les stations analogiques.
Balayage de chaîne manuel	Cette fonction peut être utilisée pour une entrée de diffusion directe.
Recherche des chaînes réseau	Recherche les chaînes liées dans le système de diffusion.
Réglage fin (analogique)	Vous pouvez utiliser ce réglage pour la recherche fine de chaînes analogiques. Cette option est disponible uniquement si des chaînes analogiques sont mémorisées.
Première installation	Supprime toutes les chaînes et réglages enregistrés, reprogramme la TV en fonction des réglages de l'entreprise.

Autres fonctions de la TV

LISTE DES CHAÎNES

Modifier la liste des chaînes	Cette fonction vous permet de configurer la liste des chaînes en déplaçant, supprimant, renommant et verrouillant vers votre liste de chaînes favoris.
Favoris	Cette fonction vous permet de définir vos chaînes favorites dans la liste de chaînes disponible.
Liste des chaînes actives	Vous permet de définir les chaînes actives à inscrire sur la liste.

NAVIGATEUR MÉDIA (uniquement avec périphérique USB)

Vidéos	Affiche la liste du contenu de toutes les vidéos disponibles.
Photos	Affiche la liste du contenu de toutes les images disponibles.
Musique	Affiche la liste du contenu de toutes les musiques disponibles.
Tout	Affiche la liste des contenus disponibles.
Bibliothèque des enregistrements	Affiche la liste des contenus enregistrés disponibles.
Paramètres	Vous permet de configurer le style d'affichage, l'intervalle de diaporama et tous les réglages des sous-titres.

Configuration des paramètres parentaux

Pour éviter que certains programmes soient regardés, des chaînes et des menus peuvent être verrouillés grâce au système de contrôle parental.

Pour afficher les options du menu des paramètres parentaux (accessibles à partir du menu Paramètres sous parental), vous devez saisir le code PIN. Par défaut, ce code est réglé en usine à **0000***. Après avoir saisi le code PIN approprié, le menu Paramètres parentaux s'affiche à l'écran.

Verrouillage Menu: Le paramètre de verrouillage du menu active ou désactive l'accès au menu.

Verrouillage Maturité: Une fois définie, cette option recherche l'information relative aux émissions parentales et si ce niveau parental est inactivé, l'accès à la diffusion n'est pas activé.

Verrouillage parental: Lorsque l'option Verrouillage enfant est sélectionnée, le téléviseur peut uniquement être contrôlé à l'aide de la télécommande. Dans ce cas, les touches du panneau de commande ne fonctionnent pas.

Paramétrage du code PIN: Définit un nouveau code PIN.

***Le code PIN par défaut peut changer en fonction du pays sélectionné.**

Si un code PIN est exigé pour afficher une option du menu, entrez l'un des codes suivants: 4725, 0000 ou 1234.

Guide électronique des programmes (EPG)

Certaines chaînes, mais pas toutes, affichent des informations portant sur l'émission en cours de même que les prochaines émissions. Appuyez sur le "EPG" bouton EPG pour accéder au menu EPG.

Bouton rouge (Jour précédent): Affiche les programmes du jour précédent.

Touche verte (Jour suivant): affiche les programmes du jour suivant.

Touche jaune (Zoom): Affiche davantage d'informations concernant le programme.

Touche bleue (Filtre): Affiche les options de filtre.

"Sous-titre": Appuyez sur le bouton "Sous-titre" pour afficher le menu du genre sélectionné. En utilisant cette fonctionnalité vous pouvez interroger la base de données du guide de programme selon le genre sélectionné. Les informations disponibles dans le guide des programmes seront recherchées et les résultats correspondants à vos critères seront listés.

"i"(Info): Affiche ou cache les informations détaillées sur le programme sélectionné.

Boutons numériques (Sauter): aller directement à la chaîne préférée via des boutons numériques.

OK : Affiche les options de l'événement (Sélectionner la chaîne, Enregistrer et si le programme est tardif, Définir la minuterie sur l'événement).

(Recherche): Affiche le menu "Guide Search" (Recherche guide).

(Maintenant): Affiche le programme en cours.

(Enr./Stop): Le téléviseur commencera à enregistrer le programme sélectionné. Vous pouvez appuyer une nouvelle fois pour interrompre l'enregistrement.

P+P-: Pour plus d'informations sur l'événement (appuyez auparavant sur le bouton "i" pour afficher ce réglage à l'écran).

IMPORTANT: Branchez un disque USB à votre TV lorsqu'il est éteint. Allumez ensuite le téléviseur afin d'activer la fonction d'enregistrement.

Remarque: Pendant l'enregistrement, il est impossible de basculer à une diffusion ou à une source différente.

Options du programme

Dans le menu EPG, appuyez sur la touche **OK** pour accéder au menu **Options de l'événement**.

Sélectionner une chaîne

Grâce au menu EPG vous pouvez passer à la chaîne sélectionnée.

Enregistrer / Supprimer le minuteur d'enregistrement

Une fois un programme sélectionné dans le menu EPG appuyez sur le bouton **OK**. Sélectionnez l'option "Enregistrement et appuyez sur la touche **OK**. À l'issue de cette opération, un enregistrement est programmé pour l'élément sélectionné.

Pour annuler un enregistrement existant, sélectionnez le programme enregistré et appuyez sur la touche **OK**. Ensuite, sélectionnez l'option **Supprimer l'enreg. Minuterie**. L'enregistrement sera annulé.

Régler la minuterie / Supprimer la minuterie

Une fois un programme sélectionné dans le menu EPG appuyez sur le bouton **OK**. Sélectionnez l'option "Régler la minuterie sur Événement" et appuyez sur la touche **OK**. Vous avez la possibilité de définir une minuterie pour les programmes à venir Pour annuler la minuterie définie, mettez le programme en surbrillance et appuyez sur le bouton **OK**. Ensuite sélectionnez l'option "Supprimer la minuterie". La minuterie sera annulée.

Remarque: Il est impossible d'enregistrer deux chaînes en même temps.

Mise à jour du logiciel

Votre TV peut grâce au signal de l'antenne ou du câble rechercher et effectuer automatiquement les mises à jour des nouveaux logiciels.

Recherche de mise à jour de logiciels à travers l'interface utilisateur

Parcourez simplement le menu principal. Sélectionner **Réglages** et choisissez le menu **Autres réglages**. Dans le menu **Autres réglages** défilez entre les éléments de **Mise à jour du logiciel** puis appuyez sur **OK** pour chercher une nouvelle mise à jour.

3 Recherche et mode de mise à jour

Lorsque la TV est connectée à une antenne, si la recherche automatique dans le menu des options de mise à jour est activée, la TV se met en marche à 03:00 et recherche les chaînes de diffusion pour les mises à jour du nouveau logiciel. Si un nouveau logiciel est trouvé et téléchargé avec succès, le téléviseur commence à fonctionner avec la nouvelle version du logiciel au prochain démarrage.

Remarque: Si la TV ne s'allume pas après la mise à jour, débranchez-la pour 2 minutes, puis rebranchez-la.

Résolution des problèmes et astuces

La TV va s'allumer

Assurez-vous que le câble d'alimentation est correctement branché dans la prise murale. Les piles qui se trouvent dans la télécommande peuvent être déchargées. Appuyez sur la touche de mise en marche du téléviseur.

Mauvaise qualité d'image

- Avez-vous sélectionné le système de TV approprié ?
- Un niveau de signal faible peut impacter négativement sur la qualité de l'image. Veuillez vérifier l'entrée de l'antenne.
- Si vous avez effectué un réglage manuel, vérifiez que vous avez entré la bonne fréquence de la chaîne.
- La qualité d'image peut se dégrader lorsque deux périphériques sont connectés au téléviseur en même temps. Dans un tel cas, déconnectez l'un des appareils.

Pas d'image

- Aucune image signifie que votre téléviseur ne reçoit aucune transmission. Est-ce que vous avez pressé les boutons appropriés? Essayez une nouvelle fois. Assurez-vous également que la bonne source d'entrée a été sélectionnée.
- Est-ce que l'antenne est correctement branchée ?
- Est-ce que le câble d'antenne est endommagé ?
- Les fiches appropriées sont-elles utilisées pour brancher l'antenne?
- En cas de doute, demandez conseil à votre vendeur.

Pas de son

- Est-ce que le téléviseur est réglé pour couper le son? Pour annuler la coupure de son, appuyez sur la touche "Mute", ou augmenter le volume.
- Le son sort d'un seul haut-parleur. La balance est-elle réglée à un extrême? Consultez le menu Son.

La télécommande - ne fonctionne pas

- Les piles peuvent être déchargées. Remplacez les piles.

Les sources d'entrée - ne peuvent pas être sélectionnées.

- Si vous ne pouvez pas sélectionner une source d'entrée, il est possible qu'aucun périphérique ne soit connecté.
- Vérifiez les câbles AV et les branchements si vous avez essayé de brancher un appareil.
- Vérifiez que la source d'entrée requise est activée (Menu – Réglages – Sources).

Enregistrement non disponible

Pour enregistrer un programme, vous devez d'abord connecter votre lecteur USB à votre téléviseur que vous aurez auparavant pris le soin d'éteindre. Allumez ensuite la TV afin d'activer la fonction d'enregistrement. Si vous ne pouvez pas effectuer un enregistrement, essayez d'éteindre le téléviseur et d'insérer à nouveau le périphérique USB.

Le périphérique USB est trop lent

Si le message "USB trop lent" s'affiche à l'écran au début d'un enregistrement, essayez de recommencer l'enregistrement. Si le même message d'erreur s'affiche, il est possible que votre disque USB n'ait pas la vitesse requise. Essayez de connecter un autre disque USB.

Modes d'affichage typiques d'une entrée de PC

Le tableau ci-après est une illustration de quelques modes d'affichage vidéo typiques. Votre téléviseur ne peut pas prendre en charge toutes les résolutions. Votre téléviseur prend en charge jusqu'à 1920x1080.

Index	Résolution	Fréquence
1	640x480	60 Hz
2	800x600	56 Hz
3	800x600	60 Hz
4	1024x768	60 Hz
5	1024x768	66 Hz
6	1280x768	60 Hz
7	1280x960	60 Hz
8	1280x1024	60 Hz
9	1360x768	60 Hz
10	1400x1050	60 Hz
11	1600x1200	60 Hz
12	1920x1080	60 Hz

Compatibilité des signaux AV et HDMI

Source	Signaux pris en charge		Disponible
EXT (PERITEL)	PAL 50/60		O
	NTSC 60		O
	RGB 50		O
	RGB 60		O
AV latéral	PAL 50/60		O
	NTSC 60		O
PC/YPbPr	480I, 480P	60Hz	O
	576I, 576P	50Hz	O
	720P	50Hz,60Hz	O
	1080I	50Hz,60Hz	O
HDMI1 HDMI2	480I	60Hz	O
	480P	60Hz	O
	576I, 576P	50Hz	O
	720P	50Hz,60Hz	O
	1080I	50Hz,60Hz	O
	1080P	24Hz, 25Hz 30Hz, 50Hz, 60Hz	O

(X: Non disponible, O: Disponible)

Dans certains cas, un signal du téléviseur peut ne pas s'afficher correctement. Le problème peut être celui d'une inconsistance au niveau des normes de l'équipement source (DVD, décodeur, etc.). Au cas où vous rencontreriez un problème similaire, prenez attache aussi bien avec votre revendeur qu'avec le fabricant de l'équipement source.

Formats de fichier pris en charge pour le Mode USB

Média	Extension du fichier	Format		Remarques (Résolution maximale / Débit binaire, etc.)
		Vidéo	Audio	
Cinéma	mpg, mpeg	MPEG1, MPEG2		MPEG1 : 768x576 @30P MPEG2 : 1920 x 1080 @ 30P
	vob	MPEG2		1920x1080 @ 30P
	mp4	MPEG4, Xvid, H.264		
	mkv	H.264, MPEG4, VC-1		
	avi	MPEG2, MPEG4, Xvid, H.264		
	flv	H.264/VP6/Sorenson		H.264/VP6:1920x1080 @ 30P Sorenson : 352x288 @30P
3gp	MPEG4, H.264		1920x1080 @ 30P	
Musique	.mp3	-	MPEG 1 Layer 1 / 2 (MP3)	32 kbps ~ 320 kbps (Débit binaire) 32/44.1/48 kHz, 16/22.05/24 kHz, 8/11.025/12 kHz (Taux d'échantillonnage)
Photo	.jpg .jpeg	Base JPEG	-	max WxH = 17000x10000 4147200 bits
	.	JPEG progressif	-	max WxH = 4000x4000 3840000 bits
	.bmp	-	-	max WxH = 5760x4096 3840000 bits
Sous-titre	.sub .srt	-	-	-

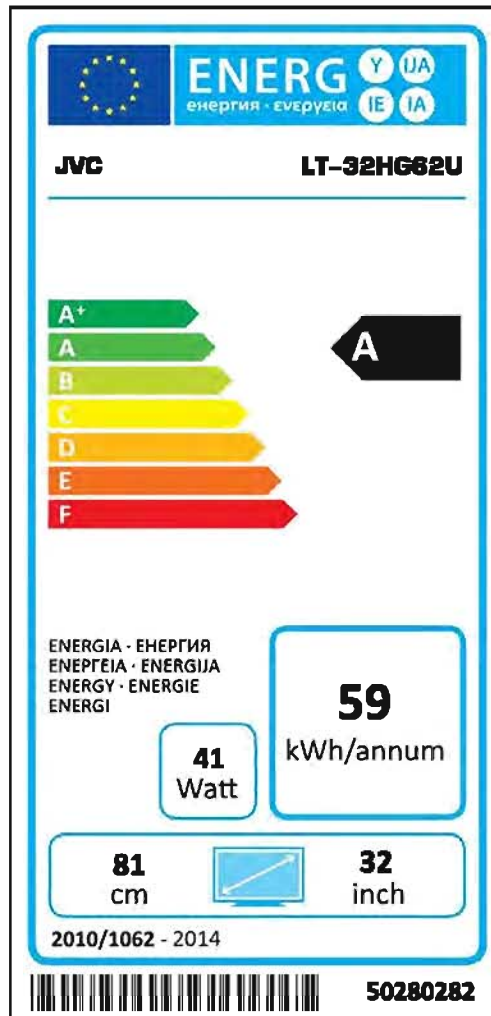

Classe d'efficacité énergétique	A
Taille de l'écran visible (approx.)	81cm / 32"
Consommation annuelle d'énergie (approx.)(*)	41 W
Consommation annuelle d'énergie (approx.)(**)	59 kWh
Consommation d'énergie en mode veille (approx.)	< 0.50 W

(*) Testé conformément aux paramètres par défaut de la norme CEI 62087-BD Ed. 3.0:2011.

(**) Consommation d'énergie 59 kWh par an, le téléviseur fonctionnant 4 heures de temps par jour pendant 365 jours. La consommation d'énergie réelle dépendra de l'utilisation du téléviseur.

Nous présentons nos excuses pour les dérangements quelconques causés par des contradictions mineures dans ces instructions, pouvant être occasionnées par l'amélioration et le développement du produit.

Darty Plc © UK EC1N 6TE 16/09/2014