



MARQUE: SAMSUNG

REFERENCE: RL58GEGSW1

CODIC: 4086171



SEF

RL60*

RL58*

RL56*

Réfrigérateur mode d'emploi

Français

Imaginez les possibilités

Merci d'avoir acheté ce produit Samsung.
Pour bénéficier d'une assistance technique
plus complète, enregistrez votre produit sur :
www.samsung.com/register

SAMSUNG

Consignes de sécurité

CONSIGNES DE SÉCURITÉ





- Avant d'utiliser l'appareil, veuillez lire ce mode d'emploi en intégralité et le conserver dans un endroit sûr à proximité du réfrigérateur afin de pouvoir le consulter ultérieurement.
- Utilisez cet appareil uniquement dans le but pour lequel il a été conçu, conformément aux instructions du présent mode d'emploi. Cet appareil ne doit pas être utilisé par des personnes (y compris des enfants) dont les capacités physiques, sensorielles ou mentales sont diminuées ou qui n'ont pas l'expérience ou les connaissances nécessaires, sauf si elles sont placées sous la surveillance d'une personne responsable de leur sécurité ou si cette personne leur a communiqué les instructions nécessaires pour utiliser le réfrigérateur.
- Les avertissements et les consignes de sécurité importantes figurant dans ce mode d'emploi ne couvrent pas toutes les conditions et situations qui peuvent éventuellement se présenter. Il vous incombe de faire preuve de bon sens, de

vigilance et de précaution lors de l'installation, de la maintenance et de l'utilisation de votre réfrigérateur.

- Les consignes d'utilisation suivantes étant communes à plusieurs modèles, les caractéristiques de votre réfrigérateur peuvent légèrement différer de celles décrites dans le présent mode d'emploi et il est possible que certains pictogrammes ne s'appliquent pas à votre appareil.

Précautions et pictogrammes de sécurité importants :

 DANGER	Risques ou mauvaises manipulations pouvant provoquer des blessures graves ou entraîner la mort.
 ATTENTION	Risques ou mauvaises manipulations pouvant provoquer des blessures légères ou des dommages matériels.
	Ne tentez RIEN.
	Ne démontez RIEN.
	Ne touchez à RIEN.
	Suivez consciencieusement les consignes.

	Débranchez la fiche d'alimentation de la prise secteur.
	Assurez-vous que l'appareil est mis à la terre afin d'éviter tout choc électrique.
	Contactez le centre technique pour avoir de l'aide.
	Remarque.

Ces pictogrammes visent à éviter tout risque de blessure aux utilisateurs de l'appareil. Nous vous prions de bien en tenir compte.

Après avoir lu cette section, conservez-la pour pouvoir la consulter ultérieurement.

Avis CE

Ce produit est conforme aux directives relatives à la basse tension (2006/95/CE), à la compatibilité électromagnétique (2004/108/CE), à la limitation de l'utilisation de certaines substances dangereuses dans les équipements électriques et électroniques (RoHS) (2011/65/EU), au Règlement délégué de la Commission (UE) N° 1060/2010 et à l'éco-conception (2009/125/CE) mises en place par le règlement (CE) N° 643/2009 de

l'Union européenne. (Uniquement pour les produits commercialisés dans les pays européens)



AVERTISSEMENTS IMPORTANTES POUR LE TRANSPORT ET L'INSTALLATION

- ★ • Lors du transport et de l'installation de l'appareil, veillez à n'endommager aucune pièce du circuit de réfrigération.
- Selon le modèle, cet appareil peut utiliser du fluide frigorigène de type R600a ou R134a. Pour connaître le type de fluide utilisé dans votre réfrigérateur, consultez l'étiquette apposée sur le compresseur, à l'arrière de l'appareil, ou la plaque signalétique située à l'intérieur du réfrigérateur.
- Si l'appareil contient un gaz inflammable (fluide frigorigène R600a),
 - Le fluide frigorigène qui fuit de la tuyauterie peut provoquer des brûlures ou des blessures aux yeux. Si vous détectez une fuite, n'utilisez aucun objet susceptible de produire une flamme ou une étincelle. Aérez la pièce dans laquelle se trouve l'appareil pendant plusieurs minutes.

- Pour éviter la formation d'un mélange gaz-air inflammable en cas de fuite du circuit de réfrigération, installez l'appareil dans une pièce dont la surface est adaptée à la quantité de fluide frigorigène utilisée.
- Ne mettez jamais en service un appareil endommagé. En cas de doute, contactez votre revendeur. Pour la pièce dans laquelle le réfrigérateur est installé, il convient de tenir compte de ce qui suit : 1 m³ pour 8 g de fluide frigorigène R600a. La quantité de fluide frigorigène dans votre réfrigérateur est indiquée sur la plaque signalétique située à l'intérieur de ce dernier.
- Si l'appareil contient du fluide frigorigène à l'isobutane (R600a), sachez qu'il s'agit d'un gaz naturel écologique, mais également inflammable. Lors du transport et de l'installation de l'appareil, veillez à n'endommager aucune pièce du circuit de réfrigération.



CONSIGNES DE SÉCURITÉ IMPORTANTES POUR L'INSTALLATION

-  • N'installez pas cet appareil dans un lieu humide, grasseux ou poussiéreux et ne l'exposez pas à la lumière directe du

soleil ni à la pluie.

- Un défaut d'isolation des composants électriques peut entraîner un choc électrique ou un incendie.
 - Ne placez pas l'appareil dans un endroit exposé au rayonnement direct du soleil ou à proximité d'une source de chaleur (cuisinière, radiateur, etc.) ou d'autres appareils.
 - Ne branchez pas cet appareil sur une multiprise. Le réfrigérateur doit toujours être branché sur une prise électrique individuelle délivrant une tension conforme à la valeur indiquée sur la plaque signalétique de l'appareil.
- Ainsi, votre appareil fonctionnera dans des conditions optimales et vous éviterez tout risque de surcharge des circuits électriques, de surchauffe des fils et donc, tout risque d'incendie. Si la prise secteur est mal fixée au mur, ne branchez pas la fiche d'alimentation.
- Vous risqueriez de vous électrocuter ou de provoquer un incendie.
 - N'utilisez jamais un cordon présentant des craquelures ou des signes d'usure.
 - Évitez de plier le cordon d'alimentation de manière excessive ou de placer des articles lourds dessus.

- N'utilisez pas d'aérosols à proximité du réfrigérateur.
- L'utilisation d'aérosols à proximité du réfrigérateur peut provoquer une explosion ou un incendie.
- N'installez pas cet appareil dans un lieu pouvant être exposé à une fuite de gaz.
- Cela risquerait de provoquer un choc électrique ou un incendie.

-
-  • Il est recommandé de confier l'installation et toutes les interventions d'entretien de cet appareil à un technicien qualifié ou à une société de maintenance.
 - Si ce n'est pas le cas, il existe un risque de choc électrique, d'incendie, d'explosion, de problèmes impliquant le produit ou de blessures.
 - Avant toute utilisation, veuillez à installer et positionner correctement l'appareil, conformément aux instructions.
 - Connectez la fiche d'alimentation correctement avec le cordon vers le bas.
 - Si la fiche est connectée à l'envers, le câble peut se trouver coupé ou provoquer un incendie ou un choc électrique.
 - Assurez-vous que la fiche n'est

pas écrasée ou n'a pas été endommagée en plaçant l'arrière de l'appareil trop près du mur.

- Lorsque vous déplacez le réfrigérateur, veillez à ne pas écraser ou endommager le cordon d'alimentation.
- Cela pourrait provoquer un incendie.
- Une fois l'appareil installé, la prise d'alimentation doit être facilement accessible.

-
-  • Le réfrigérateur doit être mis à la terre.
 - Vous devez mettre le réfrigérateur à la terre afin d'empêcher toute dissipation de puissance ou toute électrocution engendrée par une fuite de courant de l'appareil.
 - Ne reliez jamais la borne de terre de l'appareil à une conduite de gaz, une ligne téléphonique ou une tige de paratonnerre.
 - Une mise à la terre incorrecte peut provoquer un choc électrique.

-
-  • Si le cordon d'alimentation est endommagé, faites-le immédiatement remplacer par le fabricant ou un technicien qualifié.
 - Le fusible du réfrigérateur doit être remplacé par un technicien qualifié ou une société de maintenance.

- Si ce n'est pas le cas, il existe un risque de choc électrique ou de blessures.
- Contactez un service après-vente si vous constatez que l'appareil présente des dommages après avoir retiré l'emballage.



CONSIGNES D'INSTALLATION

- ★ • Veillez à ne pas obstruer les orifices de ventilation internes et externes.
- Après l'installation, attendez 2 heures avant d'utiliser l'appareil.



CONSIGNES DE SÉCURITÉ IMPORTANTES POUR L'UTILISATION

- ☒ • Si vos mains sont mouillées, essuyez-les avant de raccorder l'appareil au secteur.
- Évitez de poser des objets sur le réfrigérateur.
- L'ouverture ou la fermeture de la porte pourrait provoquer la chute de ces objets et provoquer des blessures et/ou endommager l'appareil.
- Évitez de poser des objets remplis d'eau sur le réfrigérateur.
- En cas d'éclaboussures, vous pourriez vous électrocuter ou provoquer un incendie.

- Ne laissez pas les enfants jouer avec la porte.
- Sinon, il existe un risque de blessures graves.
- Ne laissez pas les enfants sans surveillance lorsque les portes du réfrigérateur sont ouvertes et ne les laissez pas entrer dans le réfrigérateur.
- N'entreposez pas de substances volatiles ou inflammables, telles que du benzène, du solvant, de l'alcool, de l'éther ou du GPL dans le réfrigérateur.
- Le stockage de l'une de ces substance ou de tout produit similaire peut provoquer une explosion.
- N'entreposez pas de médicaments, d'équipements scientifiques ou de produits sensibles aux basses températures dans le réfrigérateur.
- Les produits nécessitant un contrôle strict de la température ne doivent pas être stockés dans cet appareil.
- Ne placez ou n'utilisez pas d'appareils électriques à l'intérieur du réfrigérateur, sauf si ces derniers sont recommandés par le fabricant.
- N'utilisez pas de sèche-cheveux pour sécher l'intérieur

du réfrigérateur. Ne placez pas de bougie allumée dans le réfrigérateur pour éliminer les mauvaises odeurs.

- Cela risquerait de provoquer un choc électrique ou un incendie.
- Ne touchez pas les parois internes du congélateur ou les produits qui y sont entreposés avec les mains mouillées.
- Des gelures pourraient se former.
- N'accélérez pas le processus de dégivrage à l'aide d'appareils ou de méthodes autres que ceux recommandés par le fabricant.
- N'endommagez pas le circuit de réfrigération.

-
- ★ • Cet appareil a été conçu dans le seul but de conserver des aliments dans un environnement domestique.
 - Afin d'éviter que les bouteilles ne tombent, il est conseillé de les regrouper.
 - En cas de fuite de gaz (propane, GPL, etc.), ventilez immédiatement la pièce sans toucher à la prise électrique. Évitez tout contact avec l'appareil ou le cordon d'alimentation.
 - N'utilisez pas de ventilateur.
 - Une étincelle pourrait provoquer une explosion ou un incendie.

- Utilisez uniquement les DEL fournies par le fabricant ou des techniciens qualifiés.
- Les enfants doivent être surveillés afin de s'assurer qu'ils ne jouent pas avec l'appareil et/ou ne montent pas dans celui-ci.

-
-  • Ne tentez pas de démonter ou de réparer le réfrigérateur.
 - Vous risquez de déclencher un incendie, de provoquer un dysfonctionnement et/ou de vous blesser. En cas de dysfonctionnement, veuillez contacter un technicien qualifié.

-
-  • Si l'appareil émet un bruit anormal ou dégage une odeur de brûlé ou de fumée, débranchez immédiatement la fiche d'alimentation et contactez votre centre technique le plus proche.
 - Sinon, il existe un risque d'électrocution ou d'incendie.
 - Si vous rencontrez des difficultés lors du remplacement de l'ampoule, contactez un technicien qualifié.
 - Si le produit est doté de DEL, ne tentez pas de démonter vous-même le cache de l'ampoule, ni la DEL.

- Contactez le technicien qualifié le plus proche de chez vous.
- En présence de poussière ou d'eau à l'intérieur du réfrigérateur, débranchez la fiche d'alimentation et contactez votre centre technique Samsung Electronics.
- Cela risquerait de provoquer un incendie.



CONSIGNES D'UTILISATION



- Afin de garantir des performances optimales :
 - Ne plaquez pas les aliments trop près des orifices situés au fond de l'appareil. Vous risqueriez d'empêcher la circulation de l'air dans le réfrigérateur.
 - Emballez les aliments correctement ou placez-les dans des récipients hermétiques avant de les mettre au réfrigérateur.
 - Ne placez pas les aliments à congeler à côté d'aliments déjà en place.
 - Ne placez pas de boissons gazeuses ou pétillantes dans le congélateur. Ne placez pas de bouteilles ou de récipients en verre dans le congélateur.
 - En gelant, le verre peut se casser et provoquer des blessures ou endommager l'appareil.

- Ne détournez pas le réfrigérateur de sa fonction d'origine et ne le modifiez pas.
- Toute modification risque de provoquer des blessures et/ou des dommages matériels. Les modifications apportées à cet appareil par un tiers ne sont pas couvertes par la garantie Samsung et Samsung décline toute responsabilité en cas de problèmes et de dommages résultant des modifications apportées par un tel tiers.
- N'obstruez pas les orifices de ventilation.
- Si les orifices de ventilation sont obstrués, notamment avec un sac en plastique, il est possible que le réfrigérateur refroidisse trop. Si la période de refroidissement dure trop longtemps, le filtre à eau peut se rompre et provoquer une fuite d'eau.
- Ne placez pas les aliments à congeler à côté d'aliments déjà en place.
- Respectez scrupuleusement les durées de conservation maximales et les dates de péremption de vos aliments congelés.
- Pour garantir le bon fonctionnement de l'appareil à glaçons, une pression d'eau de

138 ~862 kPa (1,4~8,8 kgf/cm³) est nécessaire.

- Ne vaporisez pas de produits volatils (insecticide, etc.) sur la surface de l'appareil.
- Outre le danger que cela présente pour les personnes, il existe un risque de choc électrique, d'incendie ou de problèmes impliquant le produit.
- Lorsque vous ouvrez la porte, veillez à ne pas vous blesser.



ATTENTION

CONSIGNES DE NETTOYAGE ET DE MAINTENANCE

- ★ • Ne vaporisez pas d'eau directement à l'intérieur ou sur l'extérieur de l'appareil.
- Vous risqueriez de vous électrocuter ou de provoquer un incendie.
- Ne placez pas et n'utilisez pas de substances sensibles à la température comme des pulvérisateurs ou des objets inflammables, de la neige carbonique, des médicaments ou des produits chimiques à proximité du réfrigérateur. N'entreposez pas de substances ou d'objets volatils ou inflammables (benzène, solvant, propane, etc.) dans le réfrigérateur.
- Ce réfrigérateur est exclusivement

- destiné au rangement d'aliments.
- Cela risquerait de provoquer un incendie ou une explosion.
- Ne vaporisez pas de produits nettoyants directement sur l'afficheur.
- Les lettres figurant sur l'afficheur peuvent disparaître.
- Retirez la poussière et les corps étrangers des broches. Toutefois, pour nettoyer la fiche d'alimentation, utilisez uniquement un chiffon sec et retirez la poussière et les corps étrangers présents sur les broches.
- Dans le cas contraire, vous risqueriez de vous électrocuter ou de provoquer un incendie.



- ★ • Débranchez le réfrigérateur avant toute opération de nettoyage et de maintenance.
- Si l'appareil n'est pas utilisé pendant une durée prolongée, débranchez-le et nettoyez l'intérieur. Laissez ensuite l'appareil avec la porte ouverte.



ATTENTION

CONSIGNES IMPORTANTES DE MISE AU REBUT

- ★ • Avant la mise au rebut, vérifiez que les tuyaux situés à l'arrière de l'appareil sont en bon état.

- Selon le modèle, cet appareil peut utiliser du fluide frigorigène de type R600a ou R134a.

Pour connaître le type de fluide utilisé dans votre réfrigérateur, consultez l'étiquette apposée sur le compresseur, à l'arrière de l'appareil, ou la plaque signalétique située à l'intérieur du réfrigérateur.

Si l'appareil contient un gaz inflammable (fluide frigorigène R600a), contactez les autorités locales pour connaître la procédure de mise au rebut adaptée. Cet appareil contient également une mousse isolante en cyclopentane. Les gaz contenus dans le matériau isolant doivent être éliminés selon une procédure spécifique. Contactez les autorités locales pour connaître la procédure de mise au rebut adaptée à ce type de produit. Avant la mise au rebut, vérifiez que les tuyaux situés à l'arrière de l'appareil sont en bon état. L'ouverture des tuyaux doit s'effectuer dans un lieu aéré.

- Avant de vous défaire de cet appareil ou d'autres réfrigérateurs, retirez les joints de la porte/des portes, les loquets afin d'éviter que les enfants ou les animaux ne s'y retrouvent enfermés. Laissez les clayettes en place pour empêcher

les enfants de rentrer dans le réfrigérateur. Les enfants doivent être surveillés afin de s'assurer qu'ils ne jouent pas avec l'ancien appareil.

- Jetez l'emballage du produit en respectant les normes écologiques en vigueur.



CONSEILS SUPPLÉMENTAIRES POUR UNE BONNE UTILISATION

- En cas de coupure de courant, contactez votre fournisseur d'électricité pour connaître la durée approximative de la panne.
 - La plupart des coupures de courant réparées en une ou deux heures n'auront aucune conséquence sur la température de votre réfrigérateur. Vous devez cependant ouvrir les portes le moins souvent possible lorsque le courant est coupé.
 - Si la coupure devait se prolonger au-delà de 24 heures, retirez tous les aliments congelés.
- Si les clés sont fournies avec le réfrigérateur, maintenez-les hors de la portée des enfants et éloignées de l'appareil.
- Il se peut que l'appareil fonctionne de manière anormale (température devenue trop élevée dans le

réfrigérateur) s'il est resté pendant une période prolongée au-dessous de la limite inférieure de la plage de températures pour laquelle il a été conçu.

- Évitez de stocker des denrées facilement périssables à basse température (les bananes ou les melons, par exemple).
- Votre appareil est équipé d'un système de dégivrage automatique, ce qui vous évite d'effectuer un dégivrage manuel.
- La hausse de température constatée durant le dégivrage est conforme aux normes ISO en vigueur. Pour éviter la décongélation des aliments pendant le dégivrage du réfrigérateur, emballez-les dans plusieurs couches de papier journal.
- Toute hausse de température durant le dégivrage peut réduire la durée de conservation des aliments.

Conseils pour économiser de l'énergie

- Installez l'appareil dans un endroit sec et bien aéré. Veillez à ce qu'il ne soit pas exposé au rayonnement direct du soleil ou installé à proximité d'une source

de chaleur (par exemple un radiateur).

- N'obstruez jamais les fentes ou les grilles de ventilation de l'appareil.
- Laissez refroidir les aliments chauds avant de les mettre dans le réfrigérateur.
- Placez les aliments congelés dans le réfrigérateur afin de les décongeler. Vous pourrez ainsi utiliser leur basse température pour refroidir des aliments présents dans le réfrigérateur.
- Lorsque vous manipulez des aliments dans le réfrigérateur, ne laissez pas la porte ouverte trop longtemps. Plus la durée d'ouverture est courte, moins la quantité de glace formée dans le congélateur est importante.
- Nettoyez régulièrement l'arrière de votre réfrigérateur. La poussière augmente sa consommation.
- Ne baissez pas inutilement la température intérieure.
- Vérifiez que le système d'évacuation de l'air à la base et à l'arrière du réfrigérateur n'est pas obstrué.
- Laissez un espace suffisant tout autour de l'appareil au moment de l'installation. Ceci vous permettra de réduire sa consommation d'énergie.

Hygiène des aliments

Cher client,

Conformément à la disposition française pour éviter la prolifération de listéria dans le réfrigérateur, nous vous recommandons de suivre les conseils suivants :

- Nettoyez régulièrement l'intérieur du réfrigérateur à l'aide d'un détergent doux n'oxydant pas les parties métalliques (ex. : eau tiède additionnée de liquide pour vaisselle).
- Puis désinfectez les surfaces nettoyées à l'aide d'une solution aqueuse à base d'acide acétique ou d'acide citrique ou d'un désinfectant disponible dans le commerce et adapté aux dispositifs de refroidissement (avant de l'appliquer sur les parties métalliques, effectuez un test sur une partie non visible).
- Retirez les emballages (ex. : les cartons contenant les pots de yaourt) avant de ranger les aliments dans le réfrigérateur.
- Afin d'éviter que la température à l'intérieur du réfrigérateur ne soit trop élevée, laissez refroidir les aliments cuisinés à l'extérieur jusqu'à ce qu'ils soient à température ambiante. N'ouvrez

pas inutilement la porte et ne la laissez pas ouverte plus longtemps que nécessaire. Placez les aliments de manière à permettre la circulation de l'air.

- Afin d'éviter la contamination des aliments entre eux, enroulez-les dans du film alimentaire ou stockez-les dans des boîtes hermétiques.
- Lors de la préparation de plats, touchez-les avec les mains propres uniquement. Avant de préparer un autre plat, lavez-vous les mains plusieurs fois. Lavez-vous les mains avant de manger également.
- Nettoyez vos ustensiles de cuisine (cuillères, planches à découper, couteaux, etc.) avant de les réutiliser.

Table des matières

INSTALLATION DE VOTRE RÉFRIGÉRATEUR.....	13
FONCTIONNEMENT DU RÉFRIGÉRATEUR.....	17
DÉPANNAGE.....	21

Installation de votre réfrigérateur

PRÉPARATION DE L'INSTALLATION

Félicitations ! Vous venez d'acquérir un réfrigérateur Samsung.

Nous espérons que vous profiterez des offres innovantes.

Choix du lieu d'installation le mieux adapté au réfrigérateur

- La pièce ne doit pas être exposée à la lumière directe du soleil.
- Le sol de la pièce doit être parfaitement horizontal.
- La pièce doit offrir un espace suffisant pour permettre d'ouvrir facilement les portes du réfrigérateur.
- Un espace suffisant doit être prévu sur les côtés droit et gauche, à l'arrière et en haut du réfrigérateur pour la circulation de l'air.

Si l'espace réservé au réfrigérateur est insuffisant, le système de refroidissement interne peut ne pas fonctionner correctement.

- Veuillez vous assurer que l'appareil peut être déplacé librement en cas de maintenance et de réparation.

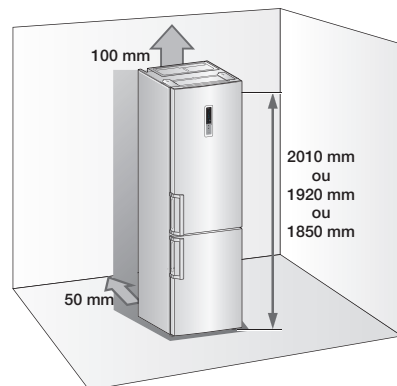

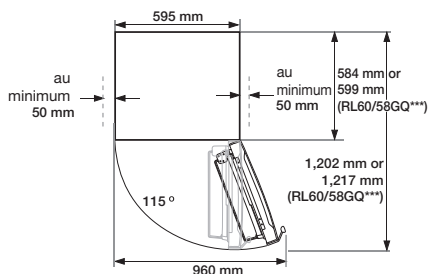

- La hauteur de l'appareil peut varier selon les modèles.
- Prévoyez un espace suffisant tout autour de l'appareil lors de son installation.
Cela vous permettra de réduire sa consommation électrique ainsi que vos factures d'électricité.
- N'installez pas l'appareil dans une pièce où la température est inférieure à 10 °C (50 °F).







INVERSION DU SENS D'OUVERTURE DE LA PORTE

Avant d'inverser le sens d'ouverture de la porte du réfrigérateur, veillez à débrancher le réfrigérateur. Samsung recommande de faire inverser le sens d'ouverture de la porte uniquement par des fournisseurs de service agréés par Samsung. Cela sera facturé aux frais du client.

 Tout endommagement provoqué par une tentative d'inversion du sens d'ouverture de la porte ne sera pas couvert par la garantie du fabricant de l'appareil. Toute réparation nécessaire suite à cela sera facturée aux frais du client.

1. Avant d'essayer d'inverser les portes du réfrigérateur, veillez à débrancher le réfrigérateur de l'alimentation électrique principale et à vider tous les aliments qui se trouvent à l'intérieur de l'appareil.
2. Si vous ne vous sentez pas suffisamment sûr pour effectuer cette opération en suivant les instructions du manuel d'utilisation, contactez un technicien de service Samsung qualifié pour qu'il l'effectue à votre place.
3. Ne branchez pas le réfrigérateur juste après avoir inversé les portes, mais attendez au minimum une heure.

Outils nécessaires

Non fournis		
		
Tournevis Phillips (+)	Tournevis plat (-)	Douille 10 mm Clé (pour boulons)
Non fournis		Pièce supplémentaire
		
Clé 11 mm (pour l'axe de la charnière)	Clé hexagonale 3/16" (pour charnière centrale)	Capot de charnière supérieure gauche (sous le capot supérieur)

1. Retirez le capot de charnière et enlevez le capteur du capot de charnière droite.

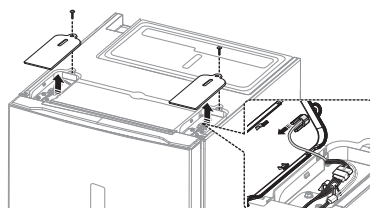

2. Retirez les boulons (①) et débranchez le fil (②).

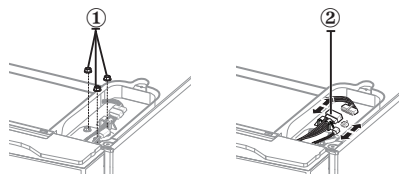

3. Retirez les caches des fils (①) et le capot de la porte (②).

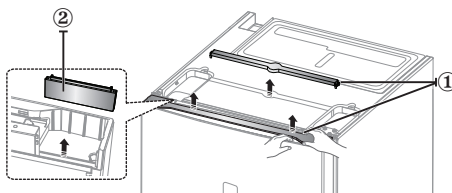

4. Retirez la charnière et détachez le capot de la charnière. Tirez les fils hors du capot de la charnière.

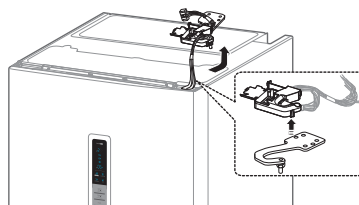

5. Dégagez la porte de la charnière centrale en la soulevant doucement à la verticale.



La porte est lourde, faites attention à ne pas vous blesser en la démontant.

6. Démontez la charnière centrale.

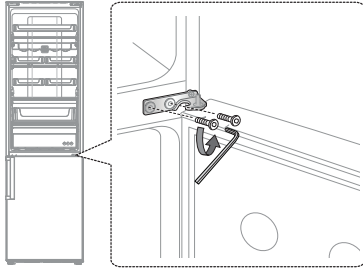

7. Dégagez la porte du congélateur de la charnière inférieure en la soulevant doucement à la verticale.

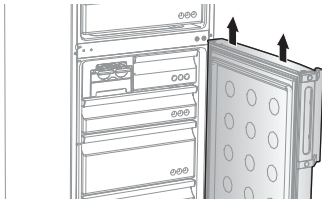

La porte est lourde, faites attention à ne pas vous blesser en la démontant.

8. Posez le réfrigérateur avec précaution. Intervertissez la position de la charnière inférieure et du pied.

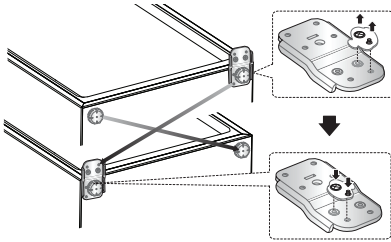

9. Retirez la vis placée sous la porte du réfrigérateur et du congélateur, à droite. Retirez la butée de porte (①), la rondelle (②) et le support du côté droit pour les placer à gauche.

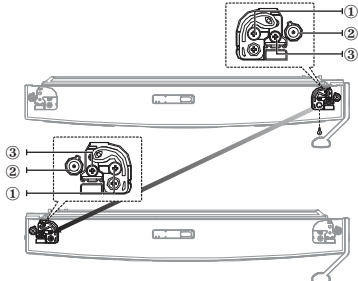

10. Intervertissez la position des vis de la rondelle et du capot.

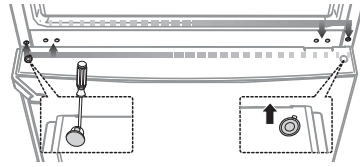

Veillez à ne pas vous blesser durant l'opération.

11. Remettez la porte du congélateur en place avec précaution. Montez la charnière centrale.

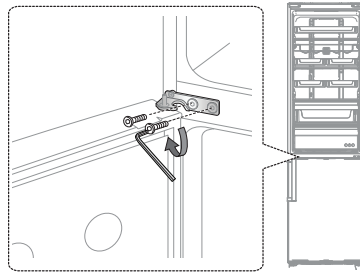

12. Utilisez une clé 11 mm pour séparer l'axe de la charnière supérieure. Retournez la charnière supérieure et fixez de nouveau son axe.

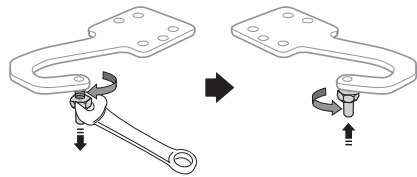

13. Remettez en place la porte à l'arrière du réfrigérateur et fixez la charnière.

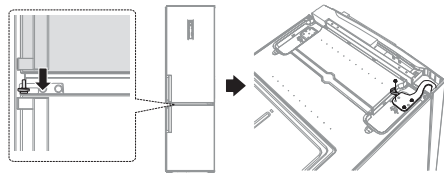

14. Montez le capot sur la charnière.
(Utilisez le capot de charnière gauche qui se trouve sous le capot de charnière).

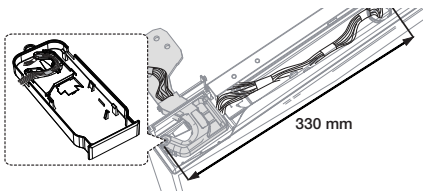

incorrect

correct

-  Sortez l'interrupteur de porte du capot de charnière droit et montez-le dans le capot de charnière gauche.

Pour fonctionner correctement, l'interrupteur de porte doit être positionné avec la référence vers le haut.

15. Montez les caches des fils (①) et le capot de la porte (②).

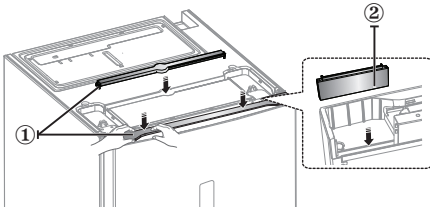

16. Branchez les fils et montez le capot de charnière.

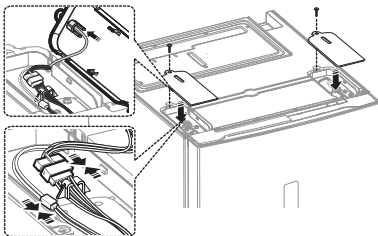

17. Déplacez les poignées de la gauche vers la droite.

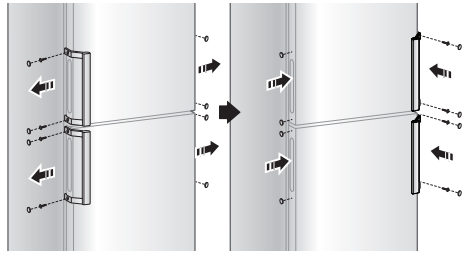

18. Retirez les joints des portes du réfrigérateur et du congélateur, puis fixez-les après les avoir fait tourner de 180°.

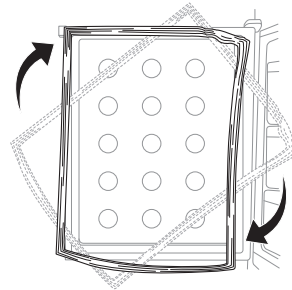

MISE À NIVEAU DU RÉFRIGÉRATEUR

Si l'appareil penche légèrement en arrière, la porte s'ouvrira et se fermera plus facilement.

Tournez les pieds dans le sens des aiguilles d'une montre pour lever l'appareil, et en sens inverse pour l'abaisser.

Situation 1) L'appareil penche à gauche.

- Tournez le pied de réglage gauche dans le sens indiqué par la flèche jusqu'à ce que l'appareil soit parfaitement horizontal.

Situation 2) L'appareil penche à droite.

- Tournez le pied de réglage droit dans le sens indiqué par la flèche jusqu'à ce que l'appareil soit parfaitement horizontal.

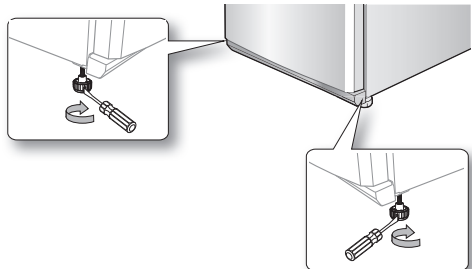

Fonctionnement du réfrigérateur

CONTRÔLE DU PANNEAU DE COMMANDE

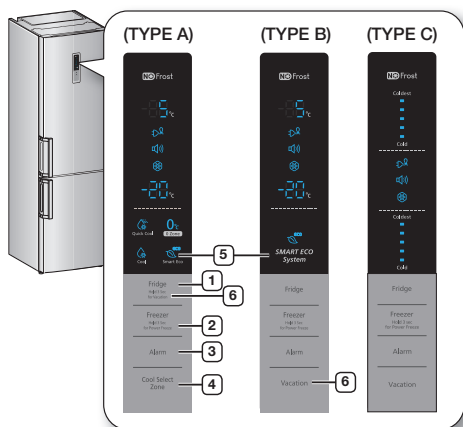

Chaque pression sur un bouton s'accompagne d'un bref signal sonore.

1 Réfrigérateur

Appuyez sur le bouton Fridge (Réfrigérateur) pour régler la température du réfrigérateur entre 1 °C et 7 °C. Par défaut, la température est réglée à 3 °C. Chaque pression sur le bouton Fridge (Réfrigérateur) modifie la température en suivant l'ordre de la séquence ci-après, et l'indicateur affiche la température sélectionnée.

(TYPE A, B)	
(TYPE C)	

Maintenez ce bouton enfoncé pendant 3 secondes pour activer la fonction Vacation (Absence) (TYPE A).

2 Congélateur

Appuyez sur le bouton Freezer (Congélateur) pour régler la température du congélateur entre -17 °C et -23 °C. Par défaut, la température est réglée à -20 °C. Chaque pression sur le bouton Freezer (Congélateur) modifie la température en suivant l'ordre de la séquence ci-après, et l'indicateur affiche la température sélectionnée.

(TYPE A, B)	
(TYPE C)	

L'indicateur de température du réfrigérateur ou du congélateur clignotera si la température du compartiment réfrigérateur ou congélateur augmente considérablement en raison de l'entreposage d'aliments chauds ou de l'ouverture fréquente de la porte. (L'indicateur de température du réfrigérateur ou du congélateur arrêtera de clignoter lorsque la température sera revenue à la normale. Si l'indicateur de température clignote toujours après plusieurs heures, contactez votre centre technique.

Appuyez sur ce bouton pendant 3 secondes pour activer la fonction Power Freeze (Congélation rapide). L'indicateur Power Freeze (Congélation rapide) s'allume et le délai nécessaire pour congeler les produits placés dans le congélateur diminue. Cette fonction sera activée pendant 50 heures et l'indicateur du congélateur affichera -23 °C. Cette fonction se désactive automatiquement. Lorsque le processus Power Freeze (Congélation rapide) est terminé, l'indicateur correspondant s'éteint et le congélateur revient à la température précédemment réglée. Cette fonction entraîne une surconsommation électrique. Pour désactiver cette fonction, appuyez sur le bouton Freezer (Congélateur) pendant 3 secondes.

Si vous devez congeler une grande quantité de denrées alimentaires, activez la fonction Power Freeze (Congélation rapide) 20 heures à l'avance.

3 Alarme

1. Signal d'alarme de la porte

Ce bouton permet d'activer le signal d'alarme indiquant que la porte est ouverte. Le voyant de l'alarme (🔔) s'allume et le réfrigérateur émet un signal sonore si la porte du réfrigérateur reste ouverte pendant plus de 2 minutes. Appuyez à nouveau sur ce bouton pour annuler la fonction.

2. Signal d'alarme de la température (Pour des modèles de panneau de commande de (TYPE A, B))

Ce bouton permet d'activer le signal d'alarme indiquant que la température est trop élevée. Le voyant de l'alarme (🔔) s'allume. Si le compartiment du congélateur est trop chaud suite par exemple à une coupure de courant, le signal

« - - » clignote à l'écran. Si le bouton du congélateur est actionné, la température la plus chaude atteinte dans le compartiment clignote à l'écran pendant cinq secondes.

La température réelle s'affiche ensuite. Appuyez à nouveau sur ce bouton pour annuler la fonction.

Cette alarme se déclenche :

- lorsque l'appareil est en marche ;
- lorsque le compartiment se réchauffe suite à une panne de courant.

4 Cool Select Zone

Quick Cool (Refroidissement rapide) (🧊)

- Si vous voulez refroidir des aliments rapidement, placez-les dans le compartiment Cool Select Zone et sélectionnez le mode Quick Cool (Refroidissement rapide).
- Le compartiment Cool Select Zone va refroidir les aliments pendant 60 minutes.
- Lorsque le mode Quick Cool (Refroidissement rapide) est terminé, le bac Cool Select Zone se règle automatiquement sur Cool (Froid).

Zero Zone (Zone zéro) (0°C)

- Si vous sélectionnez le mode Zero Zone (Zone zéro), la température du compartiment Cool Select Zone sera réglée sur 0 °C.
- Activez cette fonction de refroidissement pour le stockage d'aliments hautement périssables.

Cool (Froid) (🧊)

- Si vous sélectionnez le mode Cool (Froid), la température du compartiment Cool Select Zone sera réglée sur 3 °C.

5 Smart Eco (Eco)

- Cette icône (🌿) s'allume lorsque le réfrigérateur est activé avec la performance énergétique optimisée.
- Sans commandes supplémentaires, il garde la fraîcheur des aliments automatiquement grâce à de nombreux capteurs qui détectent la température intérieure et extérieure et limite ainsi la consommation d'électricité.

6 Vacation (Absence)

Appuyez sur le bouton Vacation (Absence) pour activer la fonction correspondante.

L'indicateur Vacation (Absence) (🌿) s'allume et le réfrigérateur règle la température à 15 °C pour limiter la consommation d'électricité lorsque vous vous absentez pendant une longue période (vacances ou déplacement professionnel) ou si vous n'avez pas besoin d'utiliser le réfrigérateur. Pendant que la fonction Vacation (Absence) est activée, le compartiment congélateur fonctionne.

La fonction Vacation (Absence) sera automatiquement désactivée si vous réglez la température du réfrigérateur pendant que cette fonction est active. Retirez bien tous les aliments du compartiment réfrigérateur avant d'activer la fonction Vacation (Absence).

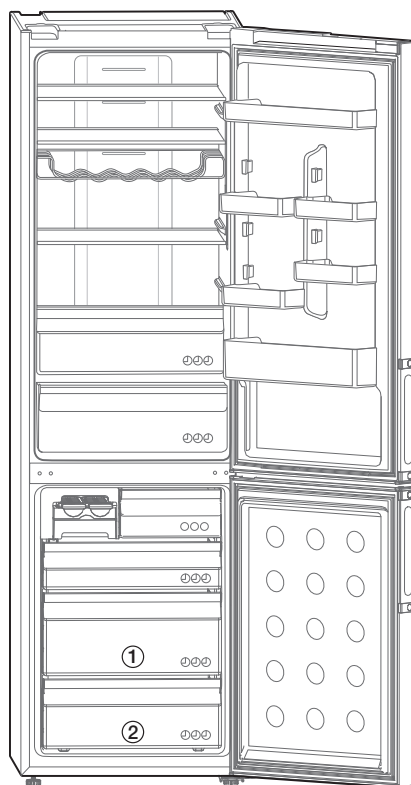

- Certaines fonctionnalités telles que le réservoir d'eau, la machine à glaçons, le casier à bouteilles de vin, la zone fraîche, la boîte à salade, le tiroir Cool Select Zone, les barres de retenue peuvent être différentes et peuvent ne pas être disponibles en fonction des modèles.
- Pour gagner de la place dans le congélateur, retirez tous les tiroirs et les barres de retenue, sauf les tiroirs ① et ②. Ceci n'affecte pas les caractéristiques thermiques et mécaniques de l'appareil. Le volume de stockage nominal du compartiment congélateur est calculé sans ces tiroirs.
- Les fruits et légumes peuvent être congelés dans une pièce fraîche. (facultatif)
- Pour obtenir la meilleure performance énergétique de cet appareil, veuillez laisser toutes les clayettes, tous les tiroirs et les bacs dans la position d'origine comme le montre l'illustration ci-dessus.

FABRICATION DE GLACE

1. Remplissez le bac jusqu'à 80 % du niveau d'eau.
2. Placez le bac à glaçons dans le bac supérieur du congélateur.
3. Attendez que les glaçons soient formés.
4. Tordez légèrement le bac à glaçons pour sortir les glaçons.



Temps de congélation

Nous vous recommandons d'attendre environ une à deux heures avec la température réglée sur Power Freeze (Congélation rapide) pour que les glaçons se forment.



Danger d'explosion

ATTENTION

- Le panneau arrière est la partie la plus froide du réfrigérateur.

C'est le meilleur endroit pour ranger des denrées alimentaires fragiles.

- Ne placez jamais de bouteilles en verre remplies de liquide dans le congélateur car le verre peut casser si le contenu gèle.

UTILISATION DU DISTRIBUTEUR D'EAU (EN OPTION)

Remplissage

Vous pouvez remplir le distributeur sans sortir le réservoir d'eau du réfrigérateur, ou en le retirant.



Méthode 1

Versez l'eau à travers l'orifice situé sur le dessus du réservoir d'eau. Ne versez pas l'eau trop vite pour éviter qu'elle ne déborde.

Méthode 2

1. Pour retirer le couvercle, relevez les fixations situées de part et d'autre du réservoir d'eau.
2. Versez l'eau dans le réservoir.

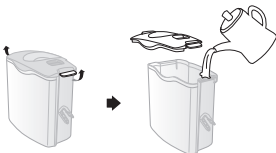

ATTENTION

Ne mettez rien d'autre que de l'eau dans le réservoir.

- Si de l'eau coule du réservoir d'eau après l'avoir rempli pour la première fois, versez à nouveau environ 500 ml d'eau.

Distribution d'eau

Placez un verre sous le distributeur et appuyez délicatement sur le levier de distribution avec votre verre.



- Placez correctement le verre sous le distributeur pour éviter toute éclaboussure.
- Le réservoir d'eau n'est pas disponible sur tous les modèles.



RETRAIT DES ÉLÉMENTS INTÉRIEURS

Clayettes

Soulevez doucement les clayettes en les tenant à deux mains, puis tirez-les vers vous.

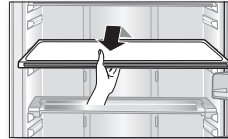

Paniers de la porte

Saisissez fermement les paniers de la porte en les tenant à deux mains, puis soulevez-les doucement pour les retirer.

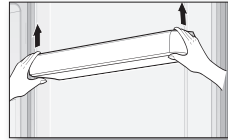

Réservoir d'eau

Saisissez fermement le réservoir d'eau en le tenant à deux mains, puis soulevez-le doucement pour le retirer.

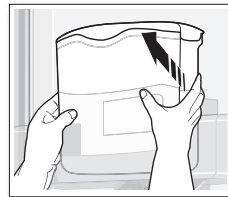

- Le réservoir d'eau n'est pas disponible sur tous les modèles.

Tiroirs

Tirez complètement les tiroirs, puis soulevez-les légèrement pour les sortir.

(tiroir du compartiment frais, tiroir Cool Select Zone, tiroirs du congélateur)

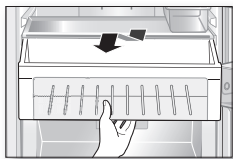

NETTOYAGE DU RÉFRIGÉRATEUR



DANGER

N'utilisez pas de benzène, de solvant ou de Clorox™.

Vous risqueriez d'endommager la surface de l'appareil ou de provoquer un incendie.



DANGER

Ne projetez pas d'eau sur le réfrigérateur lorsque celui-ci est raccordé au secteur.

Vous risqueriez de vous électrocuter.

N'utilisez jamais de benzène, de solvant ou de détergent pour voiture afin d'éviter tout risque d'incendie.



DANGER

Nettoyez en utilisant un chiffon doux et un détergent neutre.

REPLACEMENT DE LA DEL

Lorsque la DEL intérieure ou extérieure est grillée, ne démontez pas le cache de l'ampoule ni la DEL vous-même.



Contactez les techniciens qualifiés les plus proches de chez vous.

Dépannage

PROBLÈME	SOLUTION
L'appareil ne fonctionne pas du tout ou la température est trop élevée.	<ul style="list-style-type: none"> • Assurez-vous que la fiche d'alimentation est correctement branchée. • La température indiquée sur le panneau avant est-elle correctement réglée ? • L'appareil est-il directement exposé au soleil ou des sources chaleur se trouvent-elles à proximité ? • Si vous sélectionnez POWER OFF sur le panneau de commande, le compresseur ne fonctionne pas.
Les aliments placés à l'intérieur du réfrigérateur sont congelés.	<ul style="list-style-type: none"> • La température indiquée sur le panneau avant est-elle réglée sur position la plus froide ? • La température ambiante est-elle trop basse ?
L'appareil émet des bruits inhabituels.	<ul style="list-style-type: none"> • Assurez-vous que le sol sur lequel l'appareil est installé est de niveau et stable. • Des corps étrangers sont-ils tombés derrière ou sous l'appareil ? • Le bruit émis provient-il du compresseur placé dans l'appareil ? • Un tic-tac est émis du fait de la dilatation ou de la contraction des différents accessoires.
Les angles avant et les côtés de l'appareil sont chauds. Des gouttelettes de condensation se forment.	<ul style="list-style-type: none"> • L'installation de tuyaux calorifugés dans les angles avant de l'appareil préviennent ce phénomène. En cas de hausse de la température ambiante, cela peut s'avérer inefficace. Cependant, ce phénomène n'est pas anormal. • Dans un climat très humide, l'air humide entrant en contact avec la surface froide de l'appareil entraîne de la condensation sur les surfaces extérieures de l'appareil.
Vous entendez un bruit d'écoulement d'eau.	<ul style="list-style-type: none"> • Ce bruit est produit par le fluide frigorigène lorsqu'il refroidit l'intérieur de l'appareil.
L'intérieur de l'appareil dégage des odeurs.	<ul style="list-style-type: none"> • Le réfrigérateur contient-il des aliments avariés ? • Placez les aliments qui dégagent une forte odeur, tels que le poisson, dans des emballages hermétiques. • Nettoyez régulièrement votre réfrigérateur et jetez tout aliment avarié ou présentant des traces suspectes.
Les parois de l'appareil sont couvertes de givre.	<ul style="list-style-type: none"> • Les orifices de ventilation sont-ils obstrués par les aliments entreposés dans le réfrigérateur ? • Espacez le plus possible les aliments afin d'optimiser la ventilation. • La porte est-elle bien fermée ?
Des gouttelettes de condensation se forment sur les parois intérieures de l'appareil et les légumes.	<ul style="list-style-type: none"> • Vous avez placé des aliments à forte teneur en eau sans les couvrir ou vous avez laissé la porte longtemps ouverte. • Couvrez vos aliments ou placez-les dans des récipients hermétiques avant de les ranger.

Circuit diagram

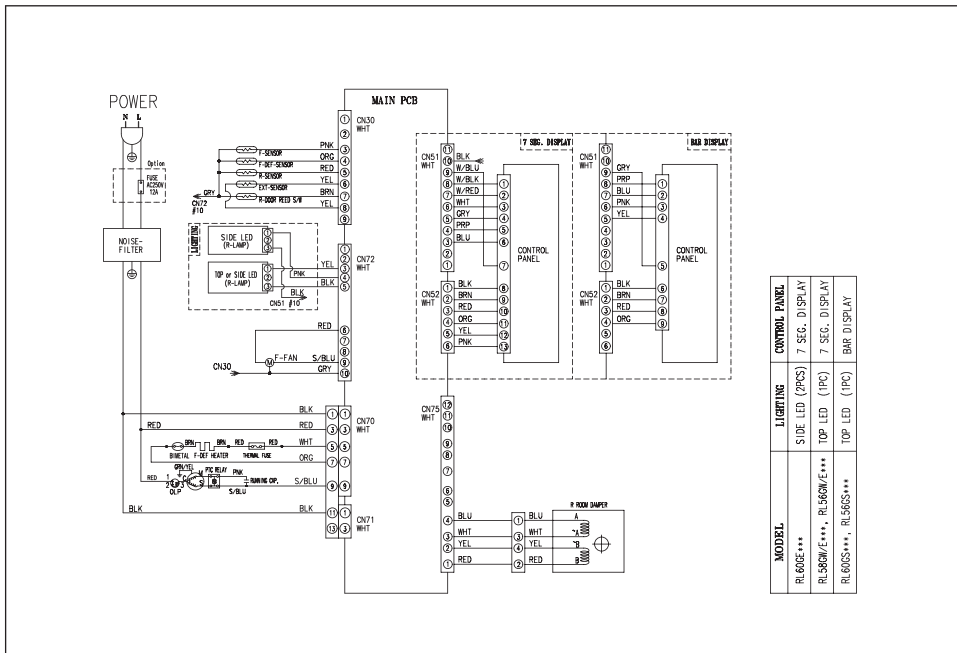
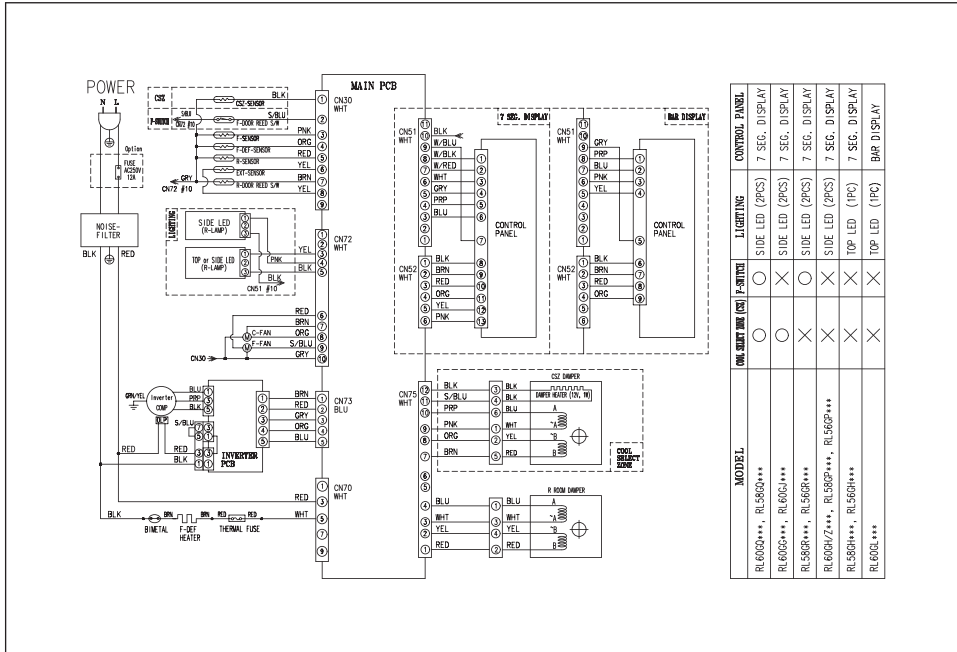

Limites de température ambiante

Ce réfrigérateur est conçu pour fonctionner dans les températures ambiantes correspondant à la classe de température indiquée sur la plaque signalétique de l'appareil.

Classe	Symbole	Plage de température ambiante (°C)
Tempérée élargie	SN	de +10 à +32
Tempérée	N	de +16 à +32
Subtropicale	ST	de +16 à +38
Tropicale	T	de +16 à +43

-  Les températures intérieures de l'appareil peuvent varier sous l'effet de facteurs tel que la pièce où il se trouve, la température ambiante et la fréquence d'ouverture de la porte. Ces facteurs peuvent être compensés en réglant une température appropriée.

Français



Les bons gestes de mise au rebut de ce produit (Déchets d'équipements électriques et électroniques)

(Applicable dans les pays de l'Union Européenne et dans d'autres pays européens pratiquant le tri sélectif)

Ce symbole sur le produit, ses accessoires ou sa documentation indique que ni le produit, ni ses accessoires électroniques usagés (chargeur, casque audio, câble USB, etc.) ne peuvent être jetés avec les autres déchets ménagers. La mise au rebut incontrôlée des déchets présentant des risques environnementaux et de santé publique, veuillez séparer vos produits et accessoires usagés des autres déchets. Vous favoriserez ainsi le recyclage de la matière qui les compose dans le cadre d'un développement durable.

Les particuliers sont invités à contacter le magasin leur ayant vendu le produit ou à se renseigner auprès des autorités locales pour connaître les procédures et les points de collecte de ces produits en vue de leur recyclage.

Les entreprises et professionnels sont invités à contacter leurs fournisseurs et à consulter les conditions de leur contrat de vente. Ce produit et ses accessoires ne peuvent être jetés avec les autres déchets professionnels et commerciaux.

Comment contacter Samsung dans le monde

Si vous avez des suggestions ou des questions concernant les produits Samsung, veuillez contacter le Service Consommateurs Samsung.

Samsung Service Consommateurs 66 rue des Vanesses

BP 50116 - Villepinte -95950 ROISSY cedex France

01 48 63 00 00

www.samsung.com



DA99-03417D-14