



MARQUE: DENON

REFERENCE: AVRX7200WBKE2

CODIC: 4086627

DENON®

AVR-X7200W

AMPLI-TUNER AUDIO/VIDÉO RÉSEAU

Manuel de l'Utilisateur

Vous pouvez imprimer plus d'une page d'un PDF sur une seule feuille de papier.

[Panneau avant](#)[Affichage](#)[Panneau
arrière](#)[Télécommande](#)[Index](#)

Mise à niveau	8
Accessories	9
Insertion des piles	10
Portée de la télécommande	10
Caractéristiques	11
Audio haute qualité	11
Haute performance	13
Fonctionnement aisé	16
Nomenclature et fonctions	17
Panneau avant	17
Affichage	21
Panneau arrière	23
Télécommande	26

Connexions

Connexion des enceintes	31
Installation des enceintes	31
Connexion des enceintes	41
Configuration de l'enceinte et paramètres de l' "Affectation des Amplis"	44
Connexion d'un téléviseur	63
Connexion 1 : Téléviseur équipé d'une borne HDMI et compatible avec la fonction ARC (Audio Return Channel)	64
Connexion 2 : Téléviseur équipé d'une borne HDMI et incompatible avec la fonction ARC (Audio Return Channel)	65
Connexion 3 : Téléviseur non équipé d'une borne HDMI	66

Connexion d'un dispositif de lecture	67
Connexion d'un décodeur (Tuner satellite/TV par câble)	68
Connexion d'un lecteur DVD ou le lecteur Blu-ray Disc	69
Connexion d'un lecteur Blu-ray Disc compatible avec la fonction Denon Link HD	70
Connexion d'un caméscope vidéo ou d'un console de jeux	71
Connexion d'une platine	72
Connexion d'un périphérique équipé d'une borne de sortie multi-canaux	73
Connexion d'un iPod ou d'un dispositif mémoire USB sur le port USB	74
Connexion d'une antenne FM/AM	77
Connexion à un réseau domestique (LAN)	79
LAN filaire	79
LAN sans fil	80
Connexion d'un dispositif de commande externe	81
Prises REMOTE CONTROL	81
Prise TRIGGER OUT	82
Connexion du cordon d'alimentation	83



Lecture

Utilisation basique	85
Mise sous tension	85
Sélection de la source d'entrée	85
Réglage du volume	86
Coupure temporaire du son (Sourdine)	86
Lecture avec les lecteurs DVD/Blu-ray Disc	86
Lecture du contenu d'un iPod	87
Écoute de musique avec un iPod	88
Réglages Mode navig. iPod	89
Configuration du port USB à utiliser (Sélectionner USB)	90
Lecture répétée	91
Lecture aléatoire	91
Lecture du contenu d'un dispositif mémoire USB	92
Lecture des fichiers d'un dispositif mémoire USB	93
Écouter de la musique sur un périphérique Bluetooth	95
Appariement avec un périphérique Bluetooth	96
Lecture d'un périphérique Bluetooth	97
Appariement avec le Mode de couplage	99

Écoute de diffusion FM/AM	100
Écoute de diffusion FM/AM	101
Réglage par saisie de la fréquence (Accord direct)	103
Recherche RDS	103
Recherche PTY	104
Recherche TP	105
Texte Radio	105
Modification du mode de syntonisation (Mode Réglage)	106
Réglage des stations et préréglage automatique des stations (Mém. prérégl. Auto)	106
Préréglage de la station radio actuelle (Mém. Préréglages)	107
Écoute des stations préréglées	107
Saisie d'un nom pour la station émettrice préréglée (Nom préréglé)	108
Saut des stations radio préréglées (Passer préréglage)	109
Annulation du saut préréglé	110
Écoute de Radio Internet	111
Écoute de Radio Internet	112
Lecture de la dernière station Radio Internet lue	113
Utilisation de vTuner pour ajouter des stations Radio Internet comme favoris	114
Lecture de fichiers stockés sur un ordinateur et un stockage NAS	115
Application des paramètres de partage des fichiers multimédia	116
Lecture de fichiers stockés sur un ordinateur et un stockage NAS	117



Visionner des photos sur le site Flickr	119
Visionner des photos partagées par certains utilisateurs	120
Visionner toutes les photos sur Flickr	122
Fonction AirPlay	123
Lecture de titres de votre iPhone, iPod touch ou iPad	124
Lecture de la musique iTunes avec cet appareil	124
Sélection d'enceintes (matériels) multiples	125
Réalisation des opérations de lecture sur iTunes avec la télécommande de cet appareil	125
Fonction Spotify Connect	126
Lecture de la musique Spotify avec cet appareil	126

Fonctions pratiques	127
Lecture répétée	128
Lecture aléatoire	128
Enregistrement dans les favoris	129
Lecture du contenu ajouté au bouton "Enreg. favoris"	129
Suppression de contenu ajouté aux favoris	130
Recherche de contenu à l'aide de mots-clés (Recherche textuelle)	130
Lecture simultanée de musique et d'une image favorite (Diaporama)	131
Réglage de l'intervalle du diaporama	132
Réglage de l'audibilité des dialogues et voix (Amélior. Dialogues)	132
Ajuster le volume de chaque canal pour le faire correspondre à la source d'entrée (Réglage niv. Canal)	133
Réglage du tonalité (Tonalité)	134
Affichage de la vidéo voulue lors de la lecture audio (Sélect. Vidéo)	135
Réglage de la qualité d'image pour votre environnement de visualisation (Mode photo)	136
Lecture de la même musique dans toutes les zones (Toutes zones stéréo)	137



Sélection d'un mode d'écoute	138
Sélection d'un mode d'écoute	139
Lecture directe	140
Lecture Pure Direct	140
Lecture surround auto	141
Fonction de contrôle HDMI	154
Procédure de réglage	154
Fonction de minuterie sommeil	155
Utilisation de la minuterie sommeil	156
Fonction de sélection rapide plus	157
Solliciter le paramétrage	158
Modification des réglages	159
Fonction de contrôle Internet	160
Contrôle de l'appareil à partir d'un contrôle Web	160
Lecture dans la ZONE2/ZONE3 (pièce séparée)	162
Connexion de ZONE	162
Lecture dans ZONE2/ZONE3	167

Réglages

Plan du menu de l'interface graphique	169
Fonctionnement du menu	172
Saisie de caractères	173
Utilisation de l'écran-clavier	174
Utilisation des touches numériques	174
Audio	175
Réglage niv Subw	175
Synchronisation basses	175
Paramètres surr.	176
Restorer	182
Délai audio	183
Volume	183
Audyssey	184
EQ Graphic	188
Vidéo	190
Réglages image	190
Config. HDMI	192
Réglages sorties	197
Sortie vidéo analogique	201
Affichage à l'écran	202
Format TV	203



Entrées	204	Réseau	254
Affectation des entrées	204	Informations	254
Renommer les sources	206	Connexion	254
Masquer les sources	206	Config. Wi-Fi	255
Niveau des sources	206	Réglages	257
Sélect. Entrées	207	Contrôle IP	258
Enceintes	209	Nom convivial	259
Conf. Audyssey®	209	Diagnostic	259
Procédure pour les réglages des enceintes (Conf. Audyssey®)	211	Mode Maintenance	260
Message d'erreur	217	Général	261
Retour aux réglages "Conf. Audyssey®"	219	Langue	261
Config. manuelle	220	ECO	261
Affectation des Amplis	220	Config. de ZONE2 / Config. de ZONE3	263
Config. enceintes	242	Renommer zone	265
Distances	247	Sélect.Rapid.Nom	265
Niveaux	248	Identifiant distant	265
Crossover	249	Sortie Trigger 1 / Sortie Trigger 2	266
Graves	250	Afficheur façade	266
Enceintes avant	251	Informations	267
Lecture stéréo	251	Données d'utilisation	268
		Micrologiciel	269
		Verrou de config.	271



Commande d'appareils externes avec la télécommande	272
Enregistrement des codes pré-réglés	273
Commande des dispositifs	277
Utilisation de la fonction d'apprentissage	280
Utilisation de la fonction macro	283
Spécification de la zone utilisée avec la télécommande	287
Réglage de l'ID de télécommande	288
Réglage de la durée d'affichage sur l'afficheur de la télécommande	288
Réglage du rétro-éclairage	289
Restauration de tous les réglages par défaut de la télécommande	289

Conseils

Conseils	291
Dépistage des pannes	293
Réinitialisation des réglages d'usine	311

Annexe

À propos de HDMI	312
Fonction de conversion vidéo	315
Lecture de dispositifs mémoire USB	317
Lecture d'un périphérique Bluetooth	318
Lire un fichier sauvegardé sur un ordinateur ou sur un NAS	319
Lecture de radio Internet	320
Fonction mémoire personnelle plus	320
Fonction dernière mémoire	320
Modes audio et canaux de sortie	321
Modes audio et paramètres surround	323
Types de signaux d'entrée et modes audio correspondants	327
Explication des termes	331
Renseignements relatifs aux marques commerciales	343
Spécifications	346
Index	352
Licence	355



Mise à niveau

Mise à niveau (Auro-3D)

Auro-3D (Europe uniquement)

Caractéristiques

Audio haute qualité 12

Connexion des enceintes

Installation des enceintes 33, 36

Configuration comprenant les enceintes hautes et les enceintes supérieures 40

Configuration de l'enceinte et paramétrages de l' "Affectation des Amplis" 45

Système Auro-3D 9.1/10.1 canaux 61

Sélection d'un mode son

Description des types de mode son - Mode son Auro-3D 144

Mode son qui peut être sélectionné pour chaque signal d'entrée 152

Audio

Preset Auro-Matic 3D 178

Intensité Auro-Matic 3D 178

Entrées

Mode de décod. 208

Config. manuelle

Affectation des Amplis 223, 224, 225, 241

Config. enceintes 246

Annexe

Modes son et sortie de canal 322

Mode son et paramètres surround 325

Types de signaux d'entrée et modes son correspondants 329

Explication des termes 332

Renseignements relatifs aux marques commerciales 345

Mise à niveau (Auro-3D)

Le texte comportant ce symbole apparaît après la mise à niveau de Auro-3D.

Pour optimiser les performances de Auro-3D, installez une enceinte avant-haut et une enceinte surround haut en plus de l'enceinte standard 5.1 canaux. L'assistant de configuration va vous aider à effectuer ce réglage.

L'ampli-tuner audio-vidéo peut également lire le format Auro-3D à l'aide d'enceintes avant-haut et standard 5.1 canaux. Si vous installez des enceintes avant-haut plutôt que des enceintes surround haut, vous pouvez définir la configuration des enceintes dans le menu de configuration.









Nous vous remercions d'avoir acquis cet appareil Denon.

Afin d'assurer son bon fonctionnement, veuillez lire attentivement ce manuel de l'utilisateur avant d'utiliser l'appareil.

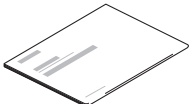
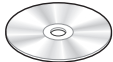
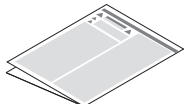
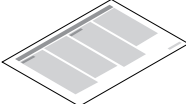
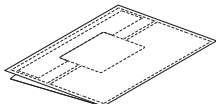
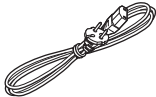
Après avoir lu le manuel, veuillez le conserver pour toute référence future.

Accessories

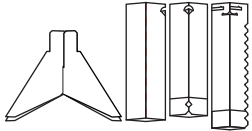
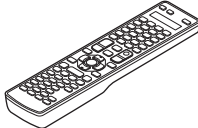
Assurez-vous que les articles suivants sont fournis avec l'appareil.

 <p>Guide de démarrage rapide</p>	 <p>CD-ROM (Manuel de l'Utilisateur)</p>	 <p>Consignes de sécurité</p>	 <p>Remarque sur la radio</p>	 <p>Étiquette du câble</p>
 <p>Cordon d'alimentation</p>	 <p>Antenne intérieure FM</p>	 <p>Antenne à boucle AM</p>	 <p>Microphone d'étalonnage du son (ACM1HB)</p>	 <p>Support de microphone d'étalonnage du son</p>
 <p>Télécommande (RC-1194)</p>	 <p>Piles R6P/AA</p>	 <p>Antennes externes pour une connexion Bluetooth/Sans fil</p>		



Insertion des piles

- 1 **Faites glisser le couvercle arrière de la télécommande dans le sens indiqué par la flèche.**

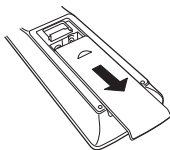

- 2 **Insérez correctement deux piles dans le compartiment à pile comme indiqué.**

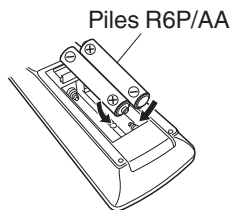

- 3 **Remettez le couvercle en place.**

REMARQUE

- Pour éviter un endommagement de la télécommande ou une fuite du liquide des piles:
 - Ne pas mélanger piles neuves et anciennes.
 - Ne pas utiliser deux types de piles différents.
- Ôtez les piles de la télécommande si vous ne l'utilisez pas pendant longtemps.
- En cas de fuite du liquide de pile, essayez soigneusement l'intérieur du compartiment avant d'insérer de nouvelles piles.

Portée de la télécommande

Pointez la télécommande vers le capteur de télécommande de l'unité.

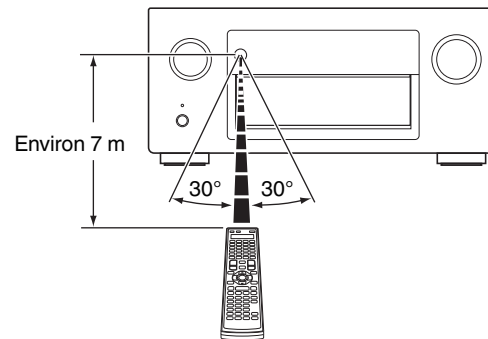

Caractéristiques

Audio haute qualité

- **Amplificateur de puissance procurant une qualité identique pour les 9 canaux grâce à une technologie à circuits discrets (190 W x 9 canaux)**

Pour un réalisme optimal et une gamme dynamique étonnante, la section de l'amplificateur de puissance dispose d'appareils de puissance discrets (pas un circuit intégré).

En utilisant des appareils discrets à haute puissance et courant élevé, l'amplificateur peut aisément faire fonctionner des enceintes haute qualité.

- **Dolby Atmos (🔧 p. 333)**

Cet appareil est équipé d'un décodeur qui prend en charge Dolby Atmos, un tout nouveau format audio. La localisation ou l'acheminement du son est précisément reproduit par l'ajout d'enceintes au plafond, vous permettant d'expérimenter un incroyable champ acoustique sonore naturel et réaliste.

- **Audyssey DSX® (🔧 p. 187)**

Cet appareil est équipé d'un processeur Audyssey DSX®. En connectant les enceintes avant-hautes à cet appareil et en lisant Audyssey DSX®, vous pouvez bénéficier d'une scène sonore avant plus puissante verticalement. En connectant deux enceintes larges avant, vous profitez d'une scène sonore plus étendue et plus large.

- **Audyssey LFC™ (Low Frequency Containment) (🔧 p. 186)**

Audyssey LFC™ résout le problème des sons basses fréquences qui dérangent les personnes dans les pièces ou les appartements voisins. Audyssey LFC™ surveille le contenu audio de manière dynamique et supprime les basses fréquences qui traversent les murs, les sols et les plafonds. Il applique ensuite un traitement psychoacoustique afin de restaurer la perception des basses pour les auditeurs présents dans la pièce. Il en résulte un son d'excellente qualité qui ne dérange plus les voisins.

- **Subwoofers discrets et Audyssey Sub EQ HT™ (🔧 p. 210)**

L'appareil inclut une capacité de sortie de deux subwoofers et peut ajuster le niveau et le décalage pour chaque subwoofer individuellement.

Audyssey Sub EQ HT™ facilite l'intégration en compensant d'abord toute différence de niveau et de décalage entre les deux subwoofers puis en appliquant Audyssey MultEQ® XT32 aux deux subwoofers simultanément pour des détails et une réponse de basses profondes améliorés.

- **DTS Neo:X (🔧 p. 336)**

Cette technologie permet de lire un contenu audio source à 2 canaux ou un contenu audio source multi-canaux 7.1/5.1 via des enceintes 11.1 canaux maximum, en obtenant une scène sonore encore plus large.

- **Technologie de lecture de haute qualité spécifique à Denon, "Denon Link HD" (🔧 p. 70)**

Cet appareil est équipé de notre technologie exclusive "Denon Link HD". Lors de la connexion à un lecteur de disques Denon qui a Denon Link HD, la localisation du son devient plus précise, avec des détails et une définition plus élevés. Le système fonctionne en portant le signal essentiel de synchronisation du temps via la connexion Denon Link HD appropriée, réduisant le sautillerment causé par des connexions numériques conventionnelles. Cet effet peut être appliqué à un autre support de source audio à partir d'un lecteur de disques Blu-ray.

Cette technologie permet de lire un contenu audio source à 2 canaux ou un contenu audio source multi-canaux 7.1/5.1 via des enceintes 11.1 canaux maximum, en obtenant une scène sonore encore plus large.



Mise à niveau (Auro-3D)

• **Auro-3D**

Cet appareil est équipé d'un décodeur Auro-3D.

Dans Auro-3D, les enceintes Avant Haut, Hauteur Surround et Surround Plafond sont ajoutées à un système 5.1 canaux traditionnel afin d'obtenir un champ sonore naturel et réaliste audible depuis toutes les directions.

Après la mise à niveau, si vous placez les enceintes pour Auro-3D, vous pouvez bénéficier de la lecture Auro-3D.

Vous pouvez également bénéficier de la lecture Dolby Atmos avec des enceintes 7.1 canaux (sol 5.1 canaux + Avant Haut).

■ Lecture Auro-3D

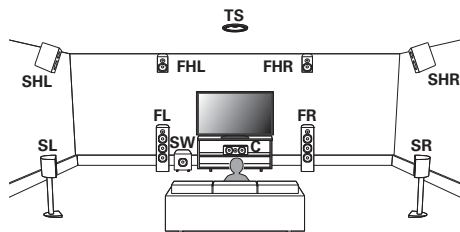

■ Lecture Dolby Atmos

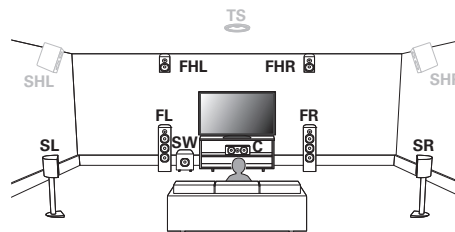

Auro-3D ne prend pas en charge les enceintes Avant plafond, Centre plafond, Arrière plafond, Hauteur arrière et Dolby Atmos Enabled.

Si vous utilisez ces enceintes et voulez profiter de Auro-3D, vous devez les remplacer par des enceintes Avant Haut et Hauteur Surround comme celles décrites ci-dessus.

Les enceintes Auro-3D et Dolby Atmos peuvent fonctionner avec une configuration 5.1 canaux grâce à l'ajout d'enceintes Avant Haut.



Haute performance

- **Entrée/sortie 4K 60Hz prise en charge**

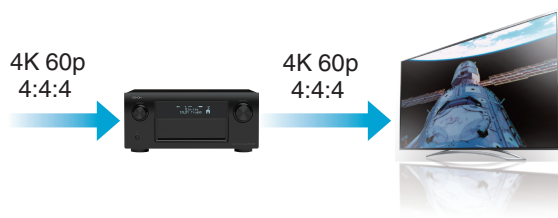

Lorsque 4K Ultra HD (High Definition) est utilisé, une vitesse d'entrée/sortie de 60 images par seconde (60p) est obtenue pour les signaux vidéo. Lorsque vous êtes connecté à l'entrée d'un signal vidéo d'une TV compatible 4K Ultra HD et 60p, vous pouvez profiter du sens du réalisme disponible uniquement à partir d'images en haute définition, même en visualisant une vidéo en mouvement rapide. Cet appareil prend également en charge le traitement d'image pour les vidéos 4 K 60p, 4:4:4 et 24 bits. Par le traitement de la vidéo à la résolution d'origine, cet appareil permet de profiter d'une parfaite qualité d'image en haute définition.

- **Conversion ascendante des signaux vidéo analogiques (résolution SD) vers HD (720p/1080p) et 4K grâce au processeur vidéo numérique (🔊 p. 199)**

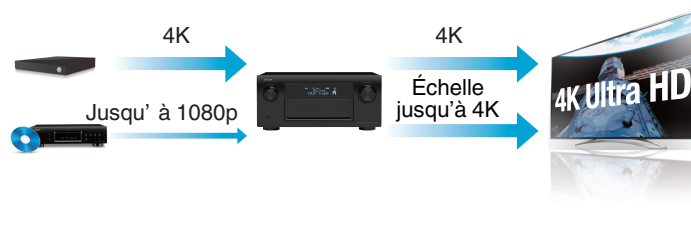

Cet appareil est équipé d'une fonction de vidéo ascendante 4 K qui permet à la vidéo analogique ou vidéo SD (Standard Definition) d'être émise en résolution HDMI à 4K (3840 × 2160 pixels). Cette fonction permet à l'appareil d'être connecté à une TV à l'aide d'un simple câble HDMI, et de produire des images en haute définition pour n'importe quelle source vidéo.

- **Équipé de la sortie HDMI ZONE2 (🔊 p. 162)**

La sortie multipièces ZONE2 comprend une sortie HDMI qui vous permet de profiter d'une autre source A/V dans cette pièce, avec un autre programme en cours de lecture dans la pièce principale.



- Les connexions HDMI permettent la connexion à divers appareils AV numériques (8 entrées, 3 sortie)



Pour la connexion à un large éventail de sources numériques, cet appareil offre 8 entrées HDMI, y compris 1 sur le panneau avant vous permettant de rapidement et facilement connecter un caméscope, une console de jeux vidéo ou tout autre appareil équipé HDMI. Il y a deux sorties HDMI pour la pièce principale et une troisième sortie HDMI pour une autre pièce.

- Ce dispositif est équipé d'une fonction AirPlay® en plus des fonctions réseau telle que la radio internet, etc. (☞ p. 123)



Vous pouvez profiter d'un large éventail de contenus, notamment écouter la radio sur Internet, lire des fichiers audio enregistrés sur votre ordinateur et afficher sur un téléviseur des photos stockées sur votre ordinateur.

Cet appareil prend également en charge Apple AirPlay qui vous permet de diffuser en flux votre bibliothèque musicale depuis un iPhone®, iPad®, iPod touch® ou iTunes®.

- **Lecture de fichiers DSD et FLAC par USB et par réseau**

Cet appareil prend en charge la lecture des formats audio de haute résolution tels que les fichiers DSD (2,8 MHz) et FLAC 192 kHz. Il offre une haute qualité de lecture des fichiers en haute résolution.



- Une connexion sans fil avec des périphériques Bluetooth peut être effectuée facilement (☞ p. 95)



Vous pouvez apprécier de la musique simplement en vous connectant sans fil avec votre smartphone, tablette, ordinateur, etc.

- Compatible avec le “Denon Remote App”* pour effectuer des opérations de base de l’unité avec des appareils iPad, iPhone ou Android™ (Google, Amazon Kindle Fire)

“Denon Remote App” est un logiciel d’application qui vous permet d’effectuer des opérations de base avec un iPad, iPhone, Android smartphone ou une tablette Android, telles que la mise en marche ou l’arrêt de l’appareil, le contrôle du volume et la commutation de la source.

* Téléchargez le “Denon Remote App” approprié pour vos appareils iOS ou Android. Cet appareil doit être connecté au même réseau LAN ou Wi-Fi (réseau local sans fil) auquel l’iPhone ou l’iPod touch est connecté.

- Audio multi-pièces (☞ p. 137)

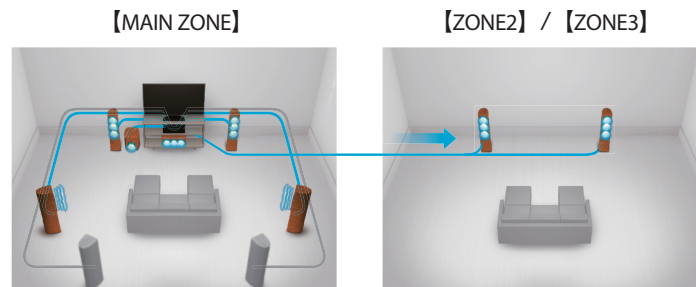

Vous pouvez sélectionner et lire les entrées correspondantes dans la MAIN ZONE et la ZONE2, ZONE3.

De plus, lorsque la fonction Toutes zones stéréo est utilisée, la musique en cours de lecture dans MAIN ZONE peut être appréciée dans toutes les zones en même temps. Cette fonction est utile si vous voulez laisser la musique de fond (BGM) dans toute la maison.

- Conception à économie d’énergie

Cet appareil est équipé d’une fonction “Mode ECO” qui vous permet de profiter de la musique et des films tout en réduisant la consommation électrique lors de l’utilisation. De plus, une fonction de veille automatique éteint ainsi automatiquement l’alimentation lorsque l’appareil n’est pas utilisé. Cela permet de réduire la consommation électrique inutile.



Fonctionnement aisé

- **“Assistant de config.”, fournissant des instructions de configuration faciles à suivre**

Sélectionnez tout d'abord la langue lorsque vous y êtes invité. Ensuite, suivez simplement les instructions qui s'affichent sur l'écran de votre téléviseur pour configurer les enceintes, le réseau, etc.

- **Interface graphique simple d'emploi**

Cet appareil est doté d'une interface utilisateur graphique pour améliorer sa fonctionnalité.



Nomenclature et fonctions

Panneau avant

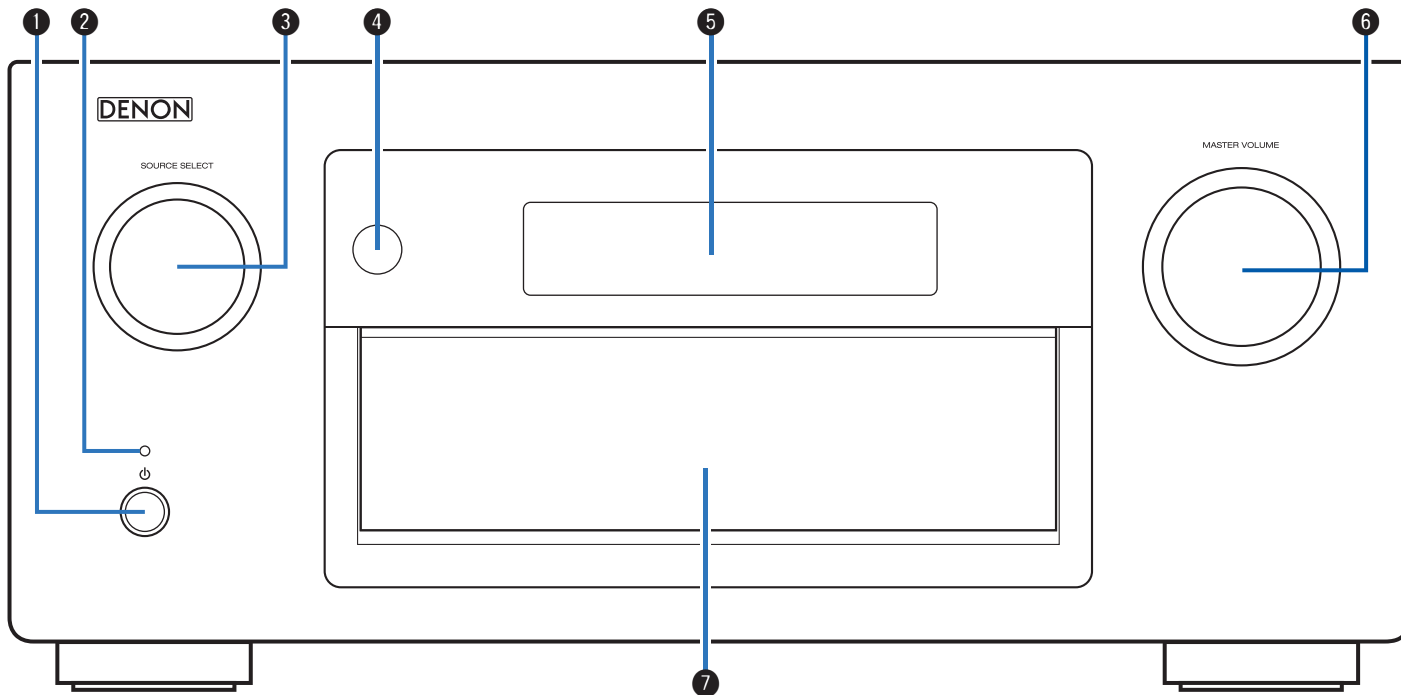

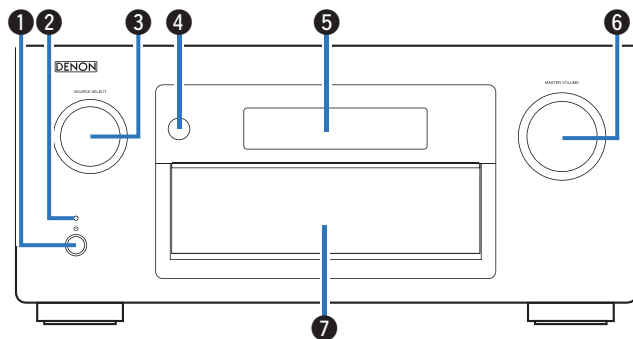

1 Touche d'alimentation (⏻)

Permet de mettre l'alimentation de MAIN ZONE (la pièce où se trouve cet appareil) en marche/arrêt (veille). (☞ p. 85)

2 Témoin d'alimentation

Il s'allume comme suit en fonction du statut d'alimentation :

- Vert : Mise sous tension
- Arrêt : Veille normale
- Rouge:
 - Lorsque "HDMI Pass Through" est réglé sur "Marche" (☞ p. 194)
 - Lorsque "HDMI Contrôle" est réglé sur "Marche" (☞ p. 195)
 - Lorsque "Contrôle IP" est réglé sur "Toujours actif" (☞ p. 258)

3 Molette SOURCE SELECT

Elle permet de sélectionner la source d'entrée. (☞ p. 85)

4 Capteur de télécommande

Il reçoit les signaux provenant de la télécommande. (☞ p. 10)

5 Affichage

Cet écran affiche divers types d'informations. (☞ p. 21)

6 Molette MASTER VOLUME

Elle permet d'ajuster le niveau du volume. (☞ p. 86)

7 Porte

Lorsque vous utilisez les touches et/ou les bornes derrière la porte, appuyez sur le bas de la porte pour l'ouvrir. Faites attention à ne pas coincer vos doigts lorsque vous refermez la porte.

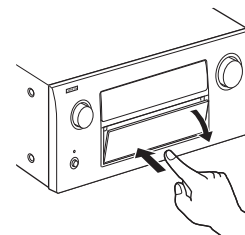

Lorsque la porte est ouverte

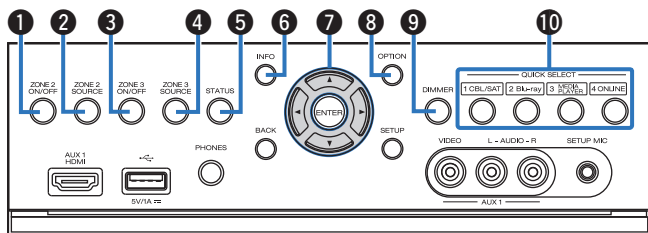

❶ Touche ZONE2 ON/OFF

Elle permet de mettre sous/hors tension l'alimentation de ZONE2. (☞ p. 167)

❷ Touche ZONE2 SOURCE

Elle permet de sélectionner la source d'entrée pour ZONE2. (☞ p. 167)

❸ Touche ZONE3 ON/OFF

Permet de mettre sous/hors tension l'alimentation de ZONE3. (☞ p. 167)

❹ Touche ZONE3 SOURCE

Permet de sélectionner la source d'entrée pour ZONE3. (☞ p. 167)

❺ Touche STATUS

Chaque fois que vous appuyez sur cette touche, les informations relatives au statut affiché sur l'écran changent. (☞ p. 89)

❻ Touche Information (INFO)

Elle permet d'afficher les informations de statut sur l'écran du téléviseur. (☞ p. 268)

❼ Touches curseurs (Δ▽◀▶)

Elles permettent de sélectionner des éléments. (☞ p. 172)

❽ Touche OPTION

Elle permet d'afficher le menu d'options sur l'écran du téléviseur. (☞ p. 127)

❾ Touche DIMMER

Chaque fois que vous appuyez sur cette touche, la luminosité de l'affichage change. (☞ p. 266)

❿ Touches QUICK SELECT

En appuyant une seule fois sur n'importe laquelle de ces touches, vous pouvez faire apparaître différents réglages enregistrés sur chaque touche, tels que les réglages de la source d'entrée, du niveau du volume et du mode audio. (☞ p. 157)



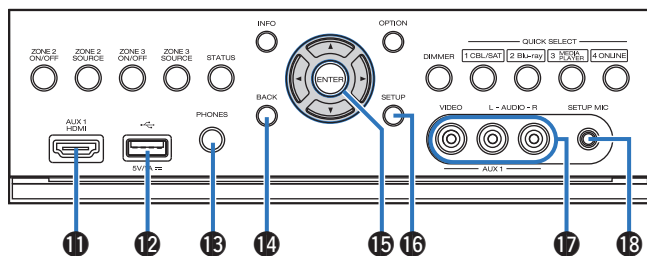

11 Borne AUX1 HDMI

Ceci sert à connecter des appareils de sortie compatibles HDMI avec des appareils tels que des caméscopes et des consoles de jeux.

(☞ p. 71)

12 Port USB

Ceci sert à connecter des dispositifs de stockage USB (tels que des dispositifs mémoire USB) et le câble USB fourni avec l'iPod.

(☞ p. 74)

13 Prise de casque audio (PHONES)

Ceci sert à connecter un casque audio.

Si un casque est branché sur cette prise, le signal audio n'est plus transmis par les enceintes connectées ni par les bornes PRE OUT.

REMARQUE

Afin d'éviter toute perte auditive, ne pas augmenter excessivement le niveau du volume lors de l'utilisation du casque.

14 Touche BACK

Elle permet de revenir à l'écran précédent. (☞ p. 172)

15 Touche ENTER

Elle permet de déterminer la sélection. (☞ p. 172)

16 Touche SETUP

Elle permet d'afficher le menu sur l'écran du téléviseur. (☞ p. 172)

17 Borne AUX1 INPUT

Utilisée pour connecter des dispositifs de sortie analogique, tels que des caméscopes et des consoles de jeux. (☞ p. 71)

18 Prise SETUP MIC

Ceci sert à connecter le microphone d'étalonnage de son fourni.

(☞ p. 212)



Affichage

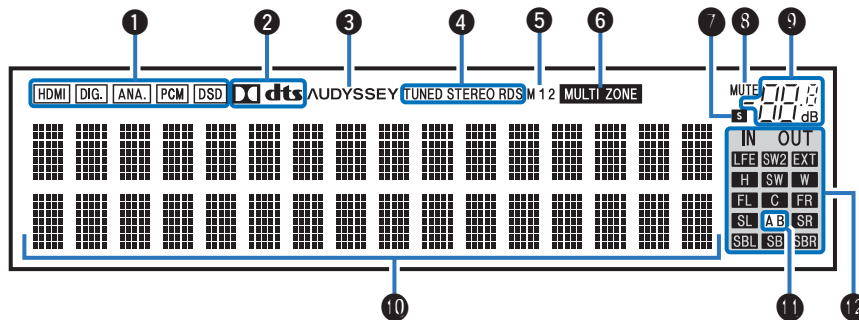

1 Témoins de signal d'entrée

Le témoin respectif s'allumera en fonction du signal d'entrée.
(☞ p. 207)

2 Témoins du décodeur

Ces témoins s'allument lorsque des signaux Dolby ou DTS sont émis ou lorsque le décodeur Dolby ou DTS est sous tension.

3 Témoin Audyssey®

Ce témoin s'allume lorsque "MultEQ® XT32", "Dynamic EQ", "Dynamic Volume", "Audyssey DSX®" ou "Audyssey LFC™" est réglé.
(☞ p. 184 - 187)

4 Témoins de mode de réception du tuner

Ceux-ci s'allument en fonction des conditions de réception lorsque la source d'entrée est réglée sur "Tuner".

TUNED : S'allume lorsque l'émission est correctement synntonisée.

STEREO : S'allume lors de la réception d'émissions de radio FM.

RDS : S'allume lors de la réception d'émissions RDS.

5 Témoins de sortie moniteur

Ce témoin s'éclaire quand un moniteur HDMI est connecté. Lorsque l'appareil est réglé sur "Auto(Dual)", les témoins s'allument en fonction de l'état de la connexion.

6 Témoin MULTI ZONE

Ce témoin s'allume lorsque la ZONE2 ou ZONE3 (pièce séparée) est sous tension. (☞ p. 167)



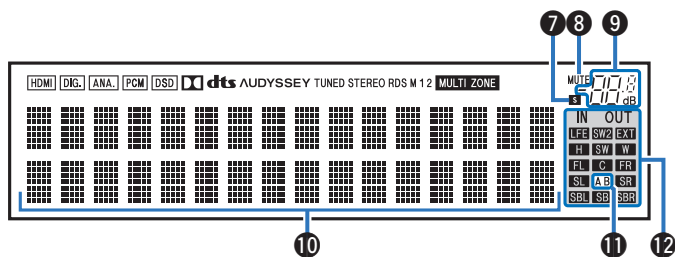

7 Témoin de minuterie

Ces témoins s'allument lorsque la minuterie sommeil a été sélectionnée. (☞ p. 156)

8 Témoin MUTE

Ce témoin clignote lorsque le son est coupé. (☞ p. 86, 168)

9 Témoin de volume

10 Affichage des informations

Le nom de la source d'entrée, le mode audio, les valeurs des réglages et d'autres informations sont affichés ici.

11 Témoin d'enceinte avant

Ces témoins s'allument en fonction du réglage des enceintes avant A et B.

12 Témoins de canal de signal d'entrée/sortie

Le canal du signal entrée/sortie s'affiche en fonction du paramètre défini pour "Témoins des canaux". (☞ p. 266)

- Quand "Témoins des canaux" est sur "Sortie" (Défaut)
Ils s'allument lorsqu'un signal audio est émis par les haut-parleurs.
- Quand "Témoins des canaux" est sur "Entrées"
Ces lumières correspondent aux canaux qui comprennent les signaux d'entrée.

Lors de la lecture de sources HD Audio., le témoin **EXT** s'allume lorsqu'un signal d'un canal d'extension (un canal autre qu'avant, centre, surround, surround arrière, avant-haut, larges avant ou LFE) est une entrée.



Panneau arrière

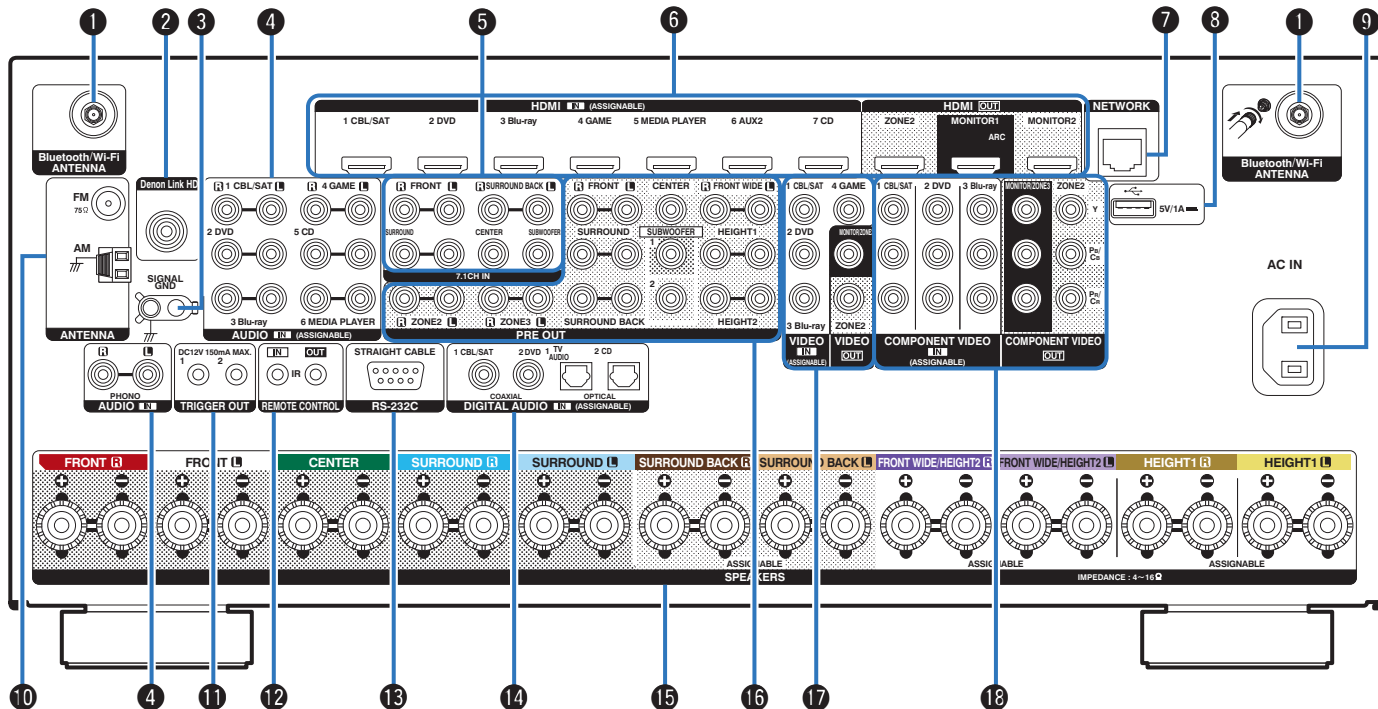

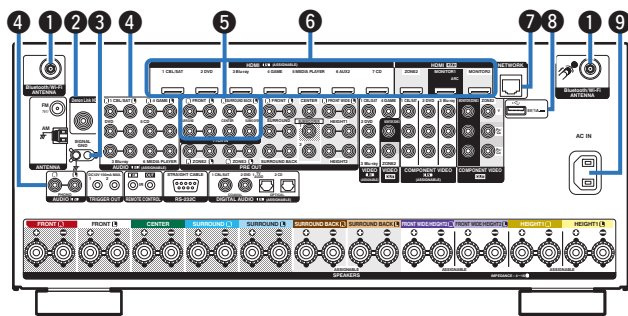

1 Connecteurs Bluetooth/d'antenne LAN

Utilisé pour connecter les antennes externes incluses pour une connexion Bluetooth/sans fil lors de la connexion à un réseau local sans fil, ou lors de la connexion à un appareil portable via Bluetooth. (☞ p. 80)

- ① Placez les antennes externes pour une connexion Bluetooth/sans fil de façon uniforme sur la borne à vis de l'arrière.
- ② Tournez dans le sens des aiguilles d'une montre jusqu'à ce que les antennes soient bien connectées.
- ③ Faites tourner l'antenne vers le haut pour une meilleure réception.

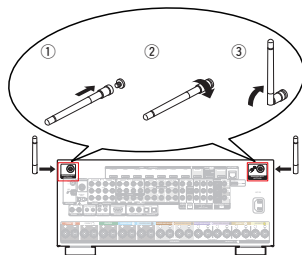

2 Borne Denon Link HD

Utilisée pour connecter une borne Denon Link HD compatible avec un lecteur Blu-ray Disc. (☞ p. 70)

3 Borne SIGNAL GND

Sert à connecter un câble de mise à la terre à la platine. (☞ p. 72)

4 Bornes audio analogiques (AUDIO)

Utilisées pour connecter des dispositifs équipés de bornes audio analogique. (☞ p. 68)

5 Bornes d'entrée 7.1 canaux (7.1CH IN)

Utilisées pour la connexion à un dispositif équipé de bornes de sortie audio multi-canaux. (☞ p. 73)

6 Bornes HDMI

Utilisées pour connecter des dispositifs équipés de bornes HDMI. (☞ p. 64)

7 Borne NETWORK

Sert à connecter un câble LAN lors de la connexion à un réseau LAN câblé. (☞ p. 79)

8 Port USB

Ceci sert à connecter des dispositifs de stockage USB (tels que des dispositifs mémoire USB) et le câble USB fourni avec l'iPod. (☞ p. 74)

9 Prise CA (AC IN)

Utilisée pour brancher le cordon d'alimentation. (☞ p. 83)



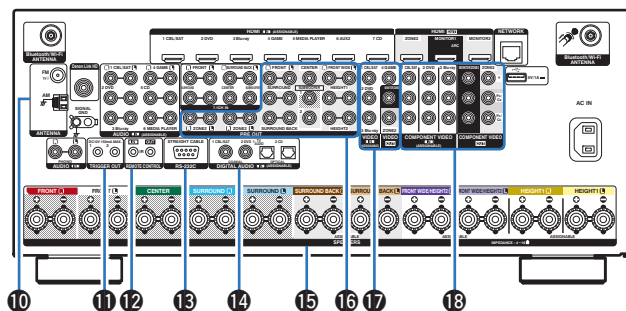

10 Bornes d'antenne FM/AM (ANTENNA)

Utilisées pour connecter des antennes FM et antennes à boucle AM. (☞ p. 77)

11 Prises TRIGGER OUT

Utilisées pour connecter des dispositifs équipés de la fonction trigger. (☞ p. 82)

12 Prises REMOTE CONTROL

Utilisées pour connecter des récepteurs/transmetteurs infrarouges capables de commander cet appareil et les appareils externes depuis une autre pièce. (☞ p. 81)

13 Borne RS-232C

Permet de connecter des dispositifs de commande domotique équipés de bornes RS-232C. Consultez le manuel de l'Utilisateur du contrôleur domestique externe pour plus d'informations sur le contrôle en série de cet appareil.

Veuillez exécuter la procédure ci-dessous auparavant.

- ① Mettez en marche cet appareil.
- ② Eteignez cet appareil à partir du contrôleur externe.
- ③ Vérifiez que l'appareil est en mode veille.

14 Bornes audio numériques (DIGITAL AUDIO)

Utilisées pour connecter des dispositifs équipés de bornes audio numérique. (☞ p. 65)

15 Bornes d'enceintes (SPEAKERS)

Utilisées pour connecter des enceintes. (☞ p. 41)

16 Bornes PRE OUT

Utilisées pour connecter un subwoofer avec un amplificateur intégré ou un amplificateur de puissance externe. (☞ p. 42, 62)

17 Bornes vidéo (VIDEO)

Utilisées pour connecter des dispositifs équipés de bornes vidéo. (☞ p. 66, 163)

18 Bornes vidéo composantes (COMPONENT VIDEO)

Utilisées pour connecter des dispositifs équipés de bornes vidéo composantes. (☞ p. 66, 163)

REMARQUE

Ne touchez pas les broches internes des connecteurs sur le panneau arrière. Une éventuelle décharge électrique pourrait endommager de façon permanente votre appareil.



Télécommande

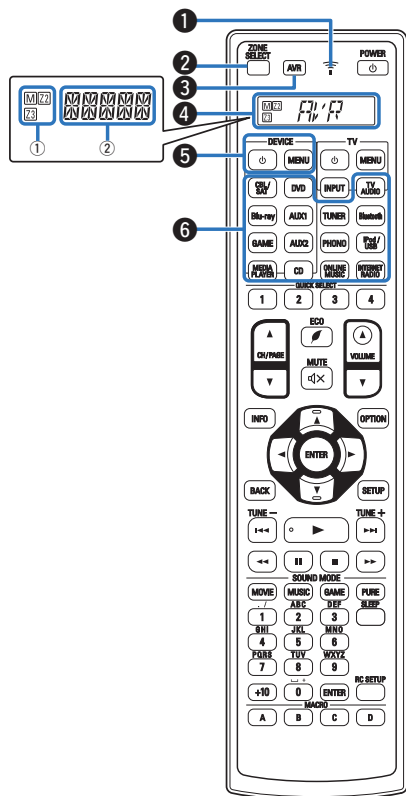

1 Témoin

Ce témoin s'allume lorsque des signaux sont envoyés de la télécommande.

2 Touche de sélection de zone (ZONE SELECT)

Ces touches permettent de changer la zone (MAIN ZONE, ZONE2, ZONE3) pilotée par la télécommande. (☞ p. 167, 172)

3 Touche du mode de commande AVR

Lorsque des codes de pré-réglage sont enregistrés sur la télécommande, appuyez sur cette touche, puis utilisez le menu sur l'appareil.

4 Affichage

① Témoins de sélection de zone

② Témoin d'information

- "AVR" s'affiche lors de l'utilisation de cet appareil.
- Le nom de la source d'entrée s'affiche lors de l'utilisation d'un appareil externe.
- "TV" s'affiche lors de l'utilisation d'un téléviseur.
- Ce témoin fournit des détails sur le réglage de la télécommande.

5 Touches de commande du dispositif (DEVICE / DEVICE MENU)

Ces touches permettent de mettre sous/hors tension l'alimentation de dispositifs externes et d'appeler des menus. Vous devez enregistrer des codes pré-réglés pour pouvoir utiliser ces touches. (☞ p. 273)

6 Touches sélection de source d'entrée

Elles permettent de sélectionner la source d'entrée. (☞ p. 85, 167)



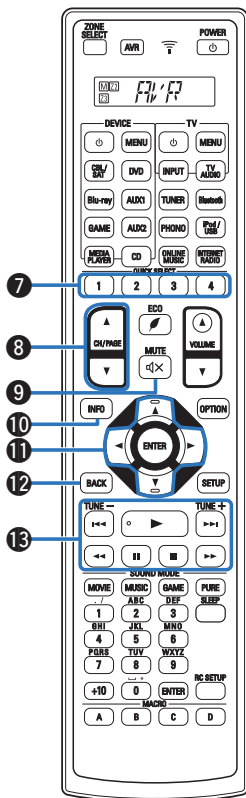

7 Touches QUICK SELECT (1 – 4)

Ceux-ci appellent le paramétrage enregistré pour chaque touche, comme la source d'entrée, le niveau du volume et le paramétrage du mode son. (☞ p. 157)

8 Touches de recherche de canal/page (CH/PAGE ▲▼)

Ceux-ci sélectionnent les stations de radio enregistrées aux préréglages ou aux pages du commutateur. (☞ p. 89, 107)

9 Touche MUTE (🔇)

Cette touche met en sourdine la sortie audio. (☞ p. 86, 167)

10 Touche Information (INFO)

Elle permet d'afficher les informations de statut sur l'écran du téléviseur. (☞ p. 268)

11 Touches curseurs (▲▼◀▶)

Elles permettent de sélectionner des éléments. (☞ p. 172)

12 Touche BACK

Elle permet de revenir à l'écran précédent. (☞ p. 172)

13 Touches du système

Elles permettent d'effectuer des opérations associées à la lecture. (☞ p. 89)

- Touche de saut (⏮, ⏭)
- Touche Lecteur (▶)
- Touche de recherche (◀◀, ▶▶)
- Touche Pause (⏸)
- Touche Arrêt (■)

Touches d'accord montant/descendant (TUNE +, -)

Ceux-ci sélectionnent soit les émissions FM soit les émissions AM. (☞ p. 101)



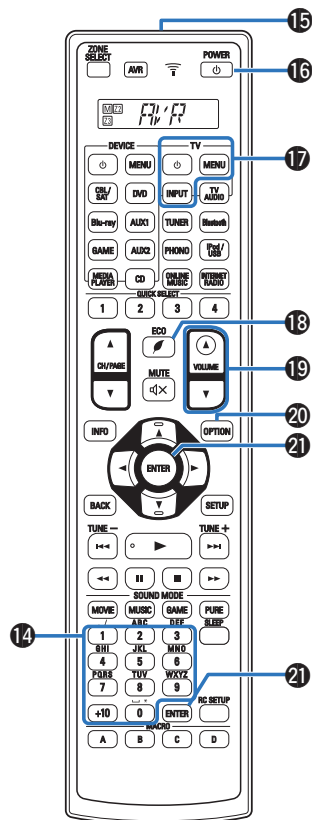

14 Touches de numéros / caractères

Elles permettent de saisir des lettres ou des numéros sur l'appareil. (☞ p. 101, 174)

15 Émetteur infrarouge de télécommande

Il transmet les signaux provenant de la télécommande. (☞ p. 10)

16 Touche POWER (⏻)

Elle permet de mettre sous/hors tension l'alimentation. (☞ p. 85, 167)

17 Touches de commande du téléviseur (TV ⏻ / TV MENU / TV INPUT)

Elles permettent de mettre sous/hors tension l'alimentation du téléviseur, de changer l'entrée du téléviseur et d'appeler des menus. Vous devez enregistrer des codes pré-réglés pour pouvoir utiliser ces touches. (☞ p. 278)

18 Touche du mode ECO (🌿)

Ceci permet de commuter sur le Mode ECO. (☞ p. 261)

19 Touches VOLUME (▲▼)

Elles permettent d'ajuster le niveau du volume. (☞ p. 86, 168)

20 Touche OPTION

Elle permet d'afficher le menu d'options sur l'écran du téléviseur. (☞ p. 127)

21 Touche ENTER

Elle permet de déterminer la sélection. (☞ p. 172)



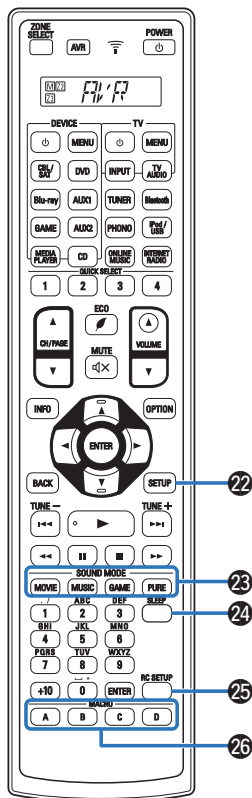

22 Touche SETUP

Elle permet d'afficher le menu sur l'écran du téléviseur. (☞ p. 172)

23 Touches SOUND MODE

Elles permettent de sélectionner le mode audio. (☞ p. 138)

- Touche MOVIE
- Touche MUSIC
- Touche GAME
- Touche PURE

24 Touche SLEEP

Elle permet de régler la minuterie sommeil. (☞ p. 155)

25 Touche RC SETUP

Cette touche permet de configurer la télécommande. (☞ p. 272 - 289)

26 Touches MACRO (A - D)

Ces touches permettent de mettre un téléviseur ou un lecteur sous tension ; des séries d'opérations consécutives peuvent également être enregistrées pour chaque touche. (☞ p. 283)



■ Contenu









Connexion des enceintes	31
Connexion d'un téléviseur	63
Connexion d'un dispositif de lecture	67
Connexion d'un iPod ou d'un dispositif mémoire USB sur le port USB	74
Connexion d'une antenne FM/AM	77
Connexion à un réseau domestique (LAN)	79
Connexion d'un dispositif de commande externe	81
Connexion du cordon d'alimentation	83

REMARQUE

- Ne pas brancher le cordon d'alimentation avant d'avoir terminé toutes les connexions. Toutefois, lorsque "Assistant de config." est en cours d'exécution, suivez les instructions de l'écran "Assistant de config." (page 9 du "Guide de démarrage rapide" séparé) pour réaliser des connexions. (Lorsque "Assistant de config." est ouvert, les bornes d'entrée/sortie ne sont pas alimentées.)
- Ne pas mêler les cordons d'alimentation avec les câbles de connexion. Vous risquez de générer un bourdonnement ou du bruit.

■ Câbles utilisés pour les connexions

Fournit les câbles nécessaires en fonction des dispositifs que vous souhaitez connecter.

Câble d'enceinte	
Câble subwoofer	
Câble HDMI	
Câble vidéo composite	
Câble vidéo	
Câble numérique coaxial	
Câble optique	
Câble audio	
Câble LAN	



Connexion des enceintes

Installez les enceintes et connectez-les à cet appareil. (☞ p. 31, 41)

Installation des enceintes

Déterminez le système d'enceintes selon le nombre d'enceintes utilisées et installez chaque enceinte et subwoofer dans la pièce.

L'installation des enceintes est expliquée à l'aide de cet exemple d'une installation typique.

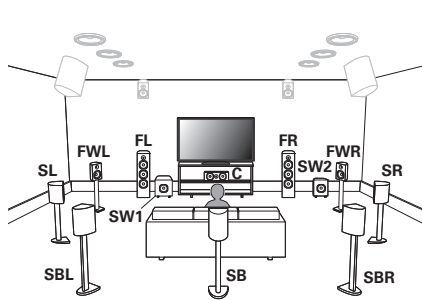

FL/FR (Enceinte avant gauche/droite) :	Placez les enceintes droite et gauche FRONT à une distance égale de la position d'écoute principale. Il doit y avoir la même distance entre chaque enceinte et votre téléviseur.
C (Enceinte centrale) :	Placez l'enceinte CENTER à l'avant et au centre de la TV, entre les enceintes avant gauche et droite.
SL/SR (Enceinte surround gauche/droite) :	Placez les enceintes droite et gauche SURROUND à une distance égale des côtés gauche et droite de la position d'écoute principale. Si vous ne disposez pas d'enceintes Surround arrière, déplacez légèrement les enceintes surround derrière votre position d'écoute.
SBL/SBR (Enceintes surround arrière gauche/droite):	Placez les enceintes droite et gauche SURROUND BACK à une distance égale de la position d'écoute principale et directement derrière la position d'écoute principale. Lorsque vous utilisez une seule enceinte surround arrière (SB), placez-la directement derrière la position d'écoute.
FWL/FWR (Enceintes larges avant gauche/droite) :	Placez les enceintes droite et gauche FRONT WIDE éloignées des enceintes droite et gauche pour qu'il y ait une distance égale entre toutes les enceintes avant.
SW 1/2 (Subwoofer) :	Placez le SUBWOOFER à votre endroit préféré près des enceintes avant. Si vous avez deux caissons de basses, les placer de manière asymétrique à l'avant de votre pièce.



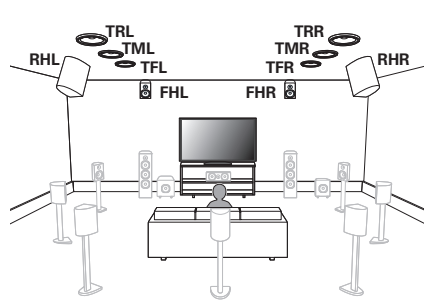

FHL/FHR (Enceinte hauteur avant gauche/droite) :

Placez les enceintes hauteur avant gauche et droite directement au-dessus des enceintes avant. Installez-les aussi près que possible du plafond et réglez-les en position d'écoute principale.

TFL/TFR (Enceinte supérieur avant gauche/droite) :

Montez les enceintes supérieures avant gauche et droite sur le plafond légèrement devant votre position d'écoute principale et alignez-les avec les enceintes avant gauche et droite.

TML/TMR (Enceinte supérieure centre gauche/droite) :

Montez les enceintes supérieure centre gauche et droite directement au-dessus de la position principale d'écoute et alignez-les avec les enceintes avant gauche et droite.

TRL/TRL (Enceinte supérieur arrière gauche/droite) :

Montez les enceintes supérieures arrière gauche et droite sur le plafond légèrement en arrière de votre position d'écoute principale et alignez-les avec les enceintes avant gauche et droite.

RHL/RHR (Enceinte hauteur arrière gauche/droite) :

Placez les enceintes de hauteur arrière gauche et droite directement derrière la position d'écoute principale. Installez l'ensemble aussi près que possible du plafond et alignez avec les enceintes avant gauche et droite.



Mise à niveau (Auro-3D)

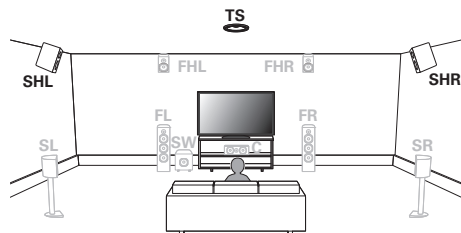

SHL/SHR (surround haut gauche/droite) :

Placez les enceintes SURROUND HAUT gauche et droite directement au-dessus des enceintes surround.

SS (Supérieure surround) :

Placez l'enceinte SUPÉRIEURE SURROUND directement au-dessus de la position d'écoute principale et dans l'alignement de l'enceinte du canal central.



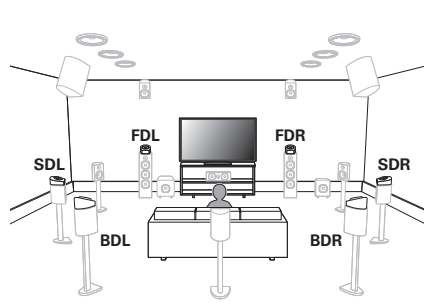

À propos des enceintes Dolby Atmos Enabled

Les enceintes Dolby Atmos Enabled répercutent le son sur le plafond pour permettre au son de sortir au-dessus de votre tête en utilisant un haut-parleur dirigé vers le haut qui est placé sur le sol.

Vous pouvez profiter du son Dolby Atmos 3D même dans un environnement où les enceintes ne peuvent pas être installées au plafond.

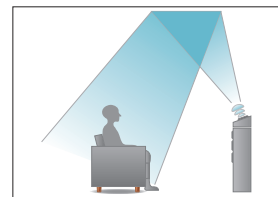

<p>FDL/FDR (Enceinte Dolby avant gauche/droite) :</p>	<p>Placez l'enceinte Dolby Atmos Enabled avant sur la borne de l'enceinte avant. Pour une enceinte Dolby Atmos Enabled intégré avec une enceinte avant, placez l'enceinte Dolby Atmos Enabled au lieu de l'enceinte frontale.</p>
<p>SDL/SDR (Enceinte Dolby Surround gauche/droite) :</p>	<p>Placez l'enceinte Dolby Atmos Enabled surround sur l'enceinte d'ambiance. Pour une enceinte Dolby Atmos Enabled intégré avec une enceinte d'ambiance, placez l'enceinte Dolby Atmos Enabled à la place de l'enceinte d'ambiance.</p>
<p>BDL/BDR (Enceinte Dolby arrière gauche/droite) :</p>	<p>Placez l'enceinte Dolby Atmos Enabled arrière sur l'enceinte arrière d'ambiance. Pour une enceinte Dolby Atmos Enabled intégrée avec une enceinte d'ambiance arrière, placez l'enceinte Dolby Atmos Enabled au lieu de l'enceinte d'ambiance arrière.</p>





- Cet appareil est compatible avec les normes Audyssey DSX[®], Dolby Atmos et DTS Neo:X qui offrent une sensation surround bien plus large et plus profonde. (☞ p. 331, 332, 336)
Lorsque vous utilisez Audyssey DSX[®], installez des enceintes avant larges ou hautes.
- L'illustration ci-dessous indique à quelle hauteur maximale chaque enceinte doit être installée. Vous n'êtes pas obligé de les installer exactement à cette hauteur.

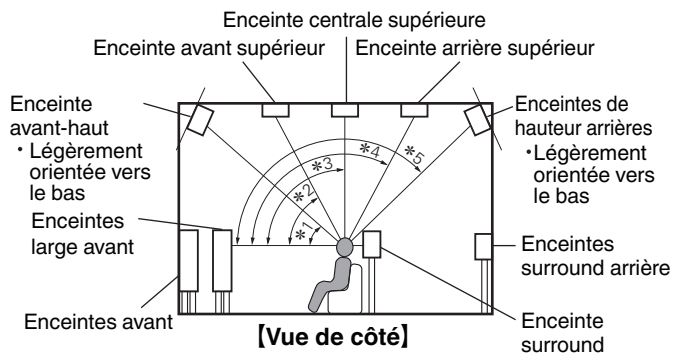

- *1 30° - 45°
- *2 30° - 55°
- *3 65° - 100°
- *4 125° - 150°
- *5 135° - 150°

Plan des enceintes hautes

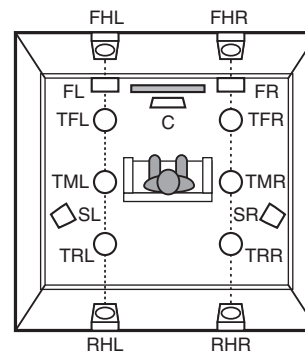

[Vue de dessus]



Mise à niveau (Auro-3D)

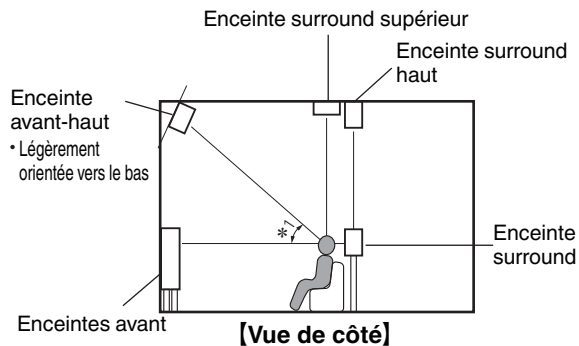

* 1 30° - 45°

Plan des enceintes hautes

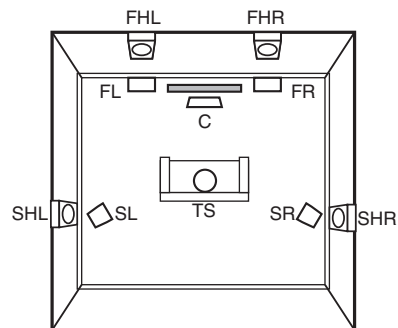

[Vue de dessus]



■ En cas d'installation d'enceintes 7.1 canaux à l'aide d'enceintes surround arrière

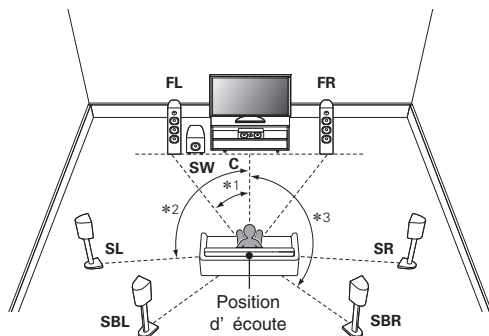

*1: 22° - 30° *2: 90° - 110° *3: 135° - 150°



Lorsque vous utilisez une seule enceinte surround arrière, placez-la directement derrière la position d'écoute.

■ En cas d'installation d'enceintes 9.1 canaux à l'aide d'enceintes larges avant

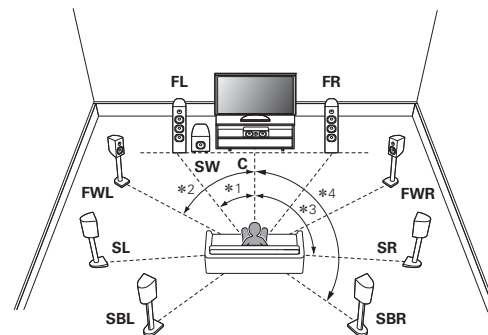

*1: 22° - 30° *2: 55° - 60° *3: 90° - 110° *4: 135° - 150°



■ Lorsque des enceintes 5.1 canaux sont installées

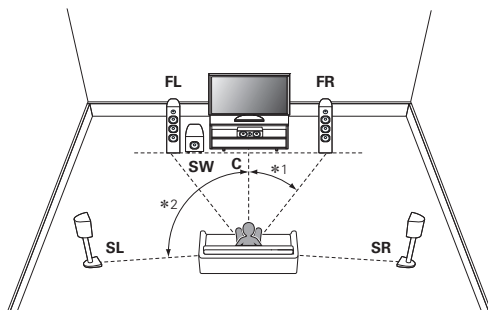

*1:22° - 30° *2:120°

■ Plan comprenant les enceintes hautes et les enceintes avant

□ Exemple de plan Dolby Atmos

Plan de la combinaison des canaux 7.1 avec des enceintes arrière d'ambiance et des enceintes supérieures arrière/avant.

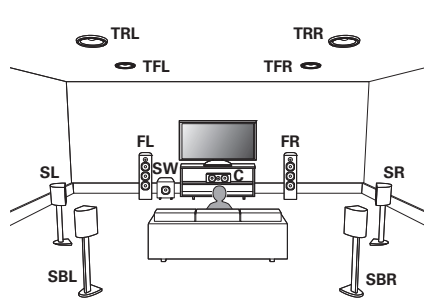

□ DTS Neo:X exemple de plan

Plan de combinaison des canaux 9.1 avec des enceintes d'ambiance larges avant/arrière, et enceintes avant en hauteur.

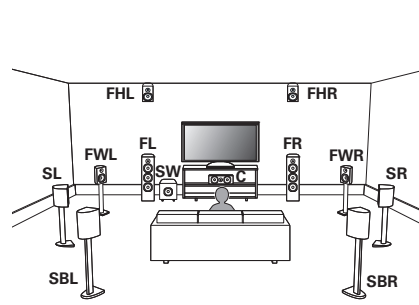

Mise à niveau (Auro-3D)

❑ Exemple de configuration Auro-3D

Combinaison d'enceintes 5.1 canaux et Avant Haut/Hauteur Surround/ Surround Plafond.

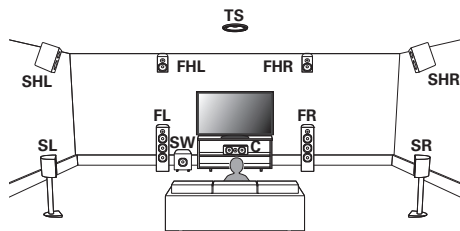

Connexion des enceintes

Dans cette section, nous connectons les enceintes de la pièce à cet appareil.

Cette section décrit comment les connecter en partant d'exemples classiques.

REMARQUE

- Déconnectez la fiche d'alimentation de l'appareil de la prise murale avant de connecter les enceintes. Éteignez également le subwoofer.
- Connectez les câbles d'enceinte de façon à ce qu'ils ne dépassent pas des bornes d'enceinte. Le circuit de protection risque d'être activé si les fils touchent le panneau arrière ou si les côtés + et – entrent en contact. ("Circuit de protection" (☞ p. 342))
- Ne jamais toucher les bornes d'enceinte lorsque le cordon d'alimentation est connecté. Vous risqueriez de vous électrocuter. Lorsque le "Assistant de config." (page 9 du "Guide de démarrage rapide" séparé) est en cours d'exécution, suivez les instructions de l'écran "Assistant de config." pour réaliser des connexions. (Les enceintes ne sont pas alimentées en électricité lorsque "Assistant de config." est en cours d'exécution).
- Utilisez des enceintes avec une impédance de 4 à 16 Ω/ohms.

REMARQUE

- Effectuez le paramétrage suivant lors de l'utilisation d'une enceinte avec une impédance de 4 – 6 Ω/ohms.
 1. Appuyez longuement sur le bouton de l'unité principale < et > en même temps pendant au moins 3 secondes.
"*Video Format < PAL>" s'affiche sur l'écran.
 2. Appuyez deux fois sur ∇ sur l'appareil principal.
"*Sp. Impedance <8ohms>" apparaît sur l'écran.
 3. Utilisez < ou > sur l'appareil principal pour sélectionner l'impédance.

6ohms :	Sélectionnez lorsque l'impédance pour l'une des enceintes connectées est de 6 Ω/ohms.
4ohms :	Sélectionnez lorsque l'impédance pour l'une des enceintes connectées est de 4 Ω/ohms.
 4. Appuyez sur ENTER sur l'appareil principal pour terminer le réglage.



■ Connexion des câbles d'enceinte

Vérifiez attentivement les canaux gauche (G) et droit (D) et les polarités + (rouge) et - (noire) des enceintes connectées à cet appareil, et veillez à ce que les canaux et les polarités soient correctement connectés.

- 1** Dénudez environ 10 mm du revêtement de l'embout du câble d'enceinte, puis torsadez fermement le fil conducteur ou coupez-le.



- 2** Tournez la borne de l'enceinte dans le sens inverse des aiguilles d'une montre pour la desserrer.



- 3** Insérez le fil conducteur du câble d'enceinte dans la garde de la borne de l'enceinte.



- 4** Tournez la borne de l'enceinte dans le sens des aiguilles d'une montre pour la resserrer.



■ Connexion du subwoofer

Utilisez un câble adapté pour connecter le subwoofer. Il est possible de raccorder deux subwoofers à cet appareil.

Pour utiliser deux caissons de basse, réglez "Subwoofer" à "2 enceintes" dans le réglage "Config. enceintes". (☞ p. 242)

Vous pouvez régler séparément le niveau et la distance pour le subwoofer 1 et le subwoofer 2.

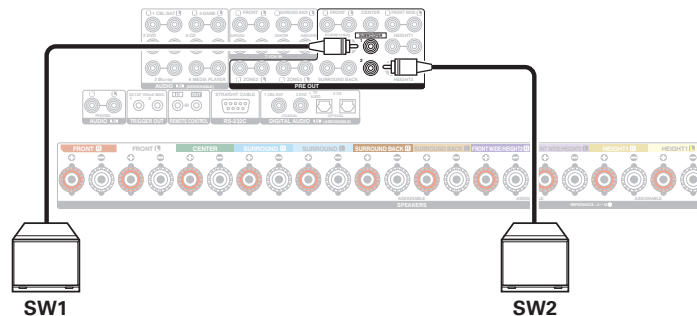

■ À propos de l'étiquette du câble d'enceinte (fournie) pour une identification du canal

La section d'affichage du canal pour les bornes d'enceintes sur le panneau arrière ont des codes de couleur pour l'identification de chaque canal.

Bornes d'enceintes	Couleur
FRONT L	Blanc
FRONT R	Rouge
CENTER	Vert
SURROUND L	Bleu clair
SURROUND R	Bleu
SURROUND BACK L	Beige
SURROUND BACK R	Marron
FRONT WIDE L	Violet clair
FRONT WIDE R	Violet
FRONT HEIGHT L	Jaune clair
FRONT HEIGHT R	Jaune
TOP FRONT L	Jaune clair
TOP FRONT R	Jaune
TOP MIDDLE L	Violet clair
TOP MIDDLE R	Violet
TOP REAR L	Violet clair
TOP REAR R	Violet
REAR HEIGHT L	Violet clair
REAR HEIGHT R	Violet
FRONT DOLBY L	Jaune clair
FRONT DOLBY R	Jaune
SURROUND DOLBY L	Violet clair
SURROUND DOLBY R	Violet
BACK DOLBY L	Violet clair
BACK DOLBY R	Violet
SUBWOOFER	Noir

Attachez l'étiquette du câble d'enceinte pour chaque canal à son câble d'enceinte comme indiqué dans le diagramme.

Reportez-vous au tableau et attachez l'étiquette à chaque câble d'enceinte.

Puis, effectuez la connexion pour que la couleur de la borne d'enceinte corresponde à l'étiquette du câble d'enceinte.

[Comment attacher l'étiquette du câble d'enceinte]

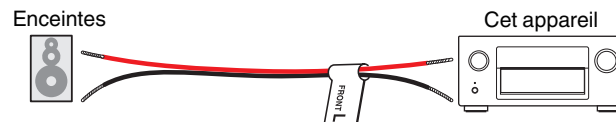

Configuration de l'enceinte et paramétrages de l' "Affectation des Amplis"

Cet appareil est équipé d'un amplificateur de puissance de canal 9. En plus du système du canal 5.1 de base, une variété de systèmes d'enceinte peut être configurée en changeant les paramétrages de "Affectation des Amplis" (☞ p. 220) en fonction de l'application, par exemple les systèmes du canal 7.1, les connexions bi-amplificateur et les systèmes à 2 canaux pour la lecture multizone.

Effectuez le paramétrage "Affectation des Amplis" en fonction du nombre de pièces et de la configuration des enceintes qui seront installées. (☞ p. 220)

Lire une enceinte dans chaque zone			"Affectation des Amplis" réglages	Page de connexion
MAIN ZONE	ZONE2	ZONE3		
Lecture sur 5.1 canaux	Non utilisé	Non utilisé	7.1p + ZONE2	47
Lecture 7.1 canaux (surround arrière)	Non utilisé	Non utilisé	7.1p + ZONE2	48
Lecture sur 9.1 canaux	Non utilisé	Non utilisé	9.1p (Défaut)	49
Lecture sur 11.1 canaux	Non utilisé	Non utilisé	11.1p	50
Reproduction 7.1 canaux (connexion bi-amp des enceintes avant)	Non utilisé	Non utilisé	7.1p (bi-amp)	51
Lecture des 9.1 canaux + 2 enceintes centrales pour la lecture en stéréo	Non utilisé	Non utilisé	9.1p/2p FRONTALES	52
Lecture 7.1 canaux + enceintes bi-amplifiées 2-canaux pour la lecture stéréo	Non utilisé	Non utilisé	7.1p/2pFR (double-ampli)	53
Reproduction 7.1 canaux + enceintes avant du deuxième appareil	Non utilisé	Non utilisé	7.1p + Front B	54
Lecture sur 7.1 canaux	2 canaux	Non utilisé	7.1p + ZONE2	55
Lecture sur 7.1 canaux	Non utilisé	2 canaux	7.1p + ZONE3	55
Reproduction 5.1 canaux (connexion bi-amp des enceintes avant)	2 canaux	Non utilisé	5.1p (bi-amp)+ ZONE2	56
Lecture sur 5.1 canaux	2 canaux	2 canaux	5.1p + ZONE2/3	57
Lecture sur 7.1 canaux	1 canaux	1 canaux	7.1p+ZONE2/3-MONO	58
La lecture Dolby Atmos	Non utilisé	Non utilisé	Dolby Atmos	59
Lecture 11.1 canaux (en utilisant cet appareil comme un préamplificateur)	Non utilisé	Non utilisé	Préamplificateur	62

Le mode son qui peut être sélectionné varie en fonction de la configuration de l'enceinte. Veuillez vous reporter à "Relation entre les modes sonores et la sortie du canal" (☞ p. 321) pour les modes sonores qui sont pris en charge.

Les pages suivantes disposent d'exemples basiques de connexion.



Mise à niveau (Auro-3D)

Lire une enceinte dans chaque zone			"Affectation des Amplis" réglages	Page de connexion
MAIN ZONE	ZONE2	ZONE3		
Auro-3D	Non utilisé	Non utilisé	Auro-3D	<u>61</u>

Le mode son qui peut être sélectionné varie en fonction de la configuration de l'enceinte. Veuillez vous reporter à "Relation entre les modes sonores et la sortie du canal" (🔗 p. 321) pour les modes sonores qui sont pris en charge.

Les pages suivantes disposent d'exemples basiques de connexion.





En plus des connexions décrites dans (📖 p. 47- 62), cet appareil permet diverses connexions d'enceintes avec le "Affectation des Amplis" réglage.

Reportez-vous également à l'écran de menu dans "Vue config. Bornes" sur l'écran de réglage "Affectation des Amplis", qui indique comment effectuer des connexions dans votre environnement.

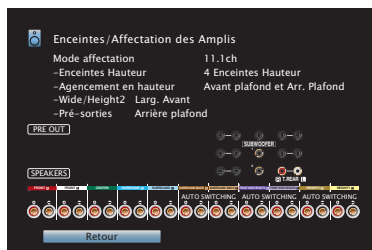

■ Configuration standard et connexion

□ Lecture sur 5.1 canaux

Ceci est utilisé comme un système surround de canal 5.1 de base.

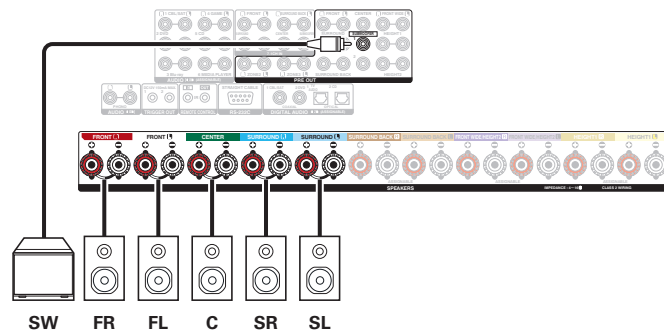
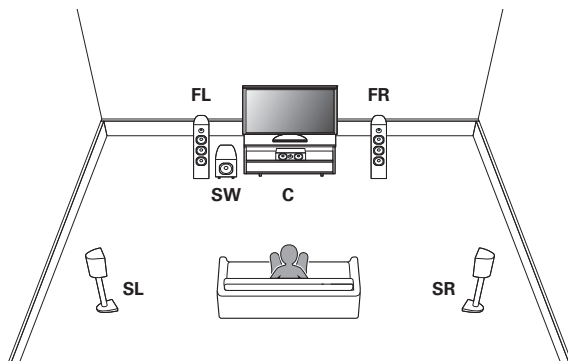

❑ Lecture 7.1 canaux (surround arrière)

Ce système surround de canal 7.1 est identique à un système de canal 5.1 basique mais avec des enceintes surround arrière.

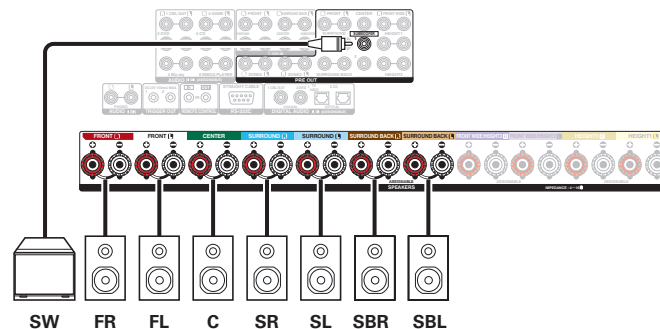
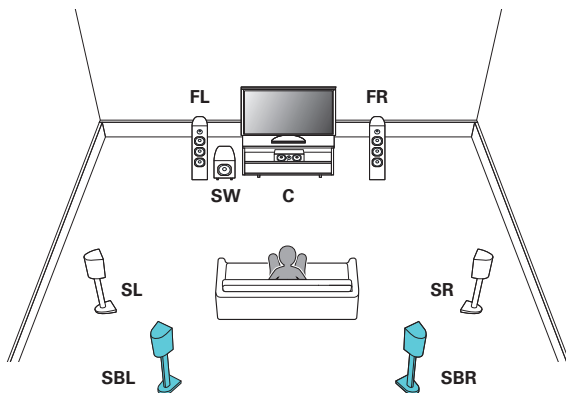

Lorsque vous utilisez une seule enceinte surround arrière, connectez-la à la borne SURROUND BACK L.



■ Connexions avancées

□ Lecture sur 9.1 canaux

Ce système, qui est basé sur un système 5.1 canaux, lit jusqu'à 9.1-canaux en même temps.

Vous pouvez connecter des haut-parleurs jusqu'à 11 canaux pour la MAIN ZONE. Lorsque vous connectez les enceintes pour 10 canaux ou plus, la sortie des enceintes change automatiquement en fonction du signal d'entrée et du mode audio.

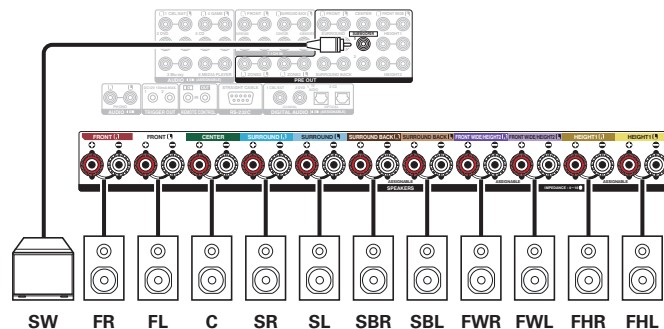
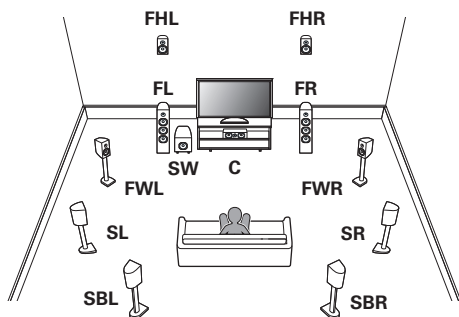

❑ Lecture sur 11.1 canaux

Ce système, qui est basé sur un système 5.1 canaux, lit jusqu'à 11.1-canaux en même temps.

Vous pouvez connecter des haut-parleurs jusqu'à 13 canaux pour la MAIN ZONE à l'aide d'un amplificateur de puissance externe. Lorsque vous connectez les enceintes pour 12 canaux ou plus, la sortie des enceintes change automatiquement en fonction du signal d'entrée et du mode audio.

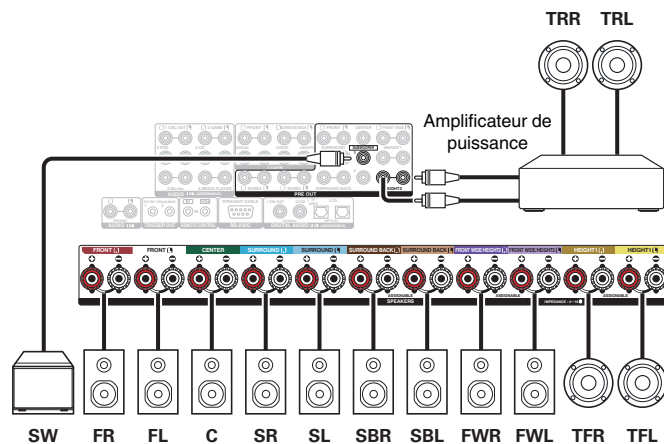
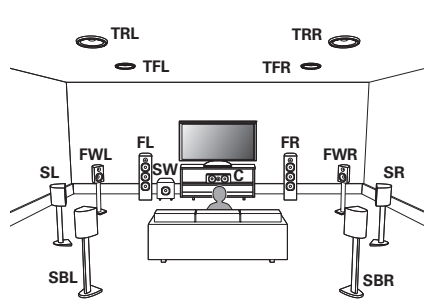

□ Reproduction 7.1 canaux (connexion bi-amp des enceintes avant)

Ce système permet de lire les canaux 7.1. Vous pouvez utiliser la connexion bi-amp pour les enceintes avant. La connexion bi-amp est une méthode pour connecter des amplificateurs séparés à la borne du haut-parleur et à la borne du haut-parleur de graves d'une enceinte qui prend en charge la bi-amplification. Cette connexion permet à l'EMF (puissance retournée sans être sortie) du woofer de s'écouler dans le tweeter sans affecter la qualité sonore, produisant une qualité sonore supérieure.

Vous pouvez connecter des haut-parleurs jusqu'à 9 canaux pour la MAIN ZONE. Lorsque vous connectez les enceintes pour 8 canaux ou plus, la sortie des enceintes change automatiquement en fonction du signal d'entrée et du mode audio.

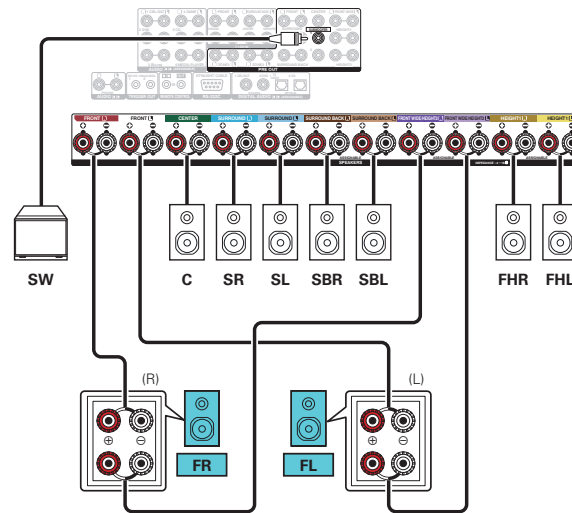
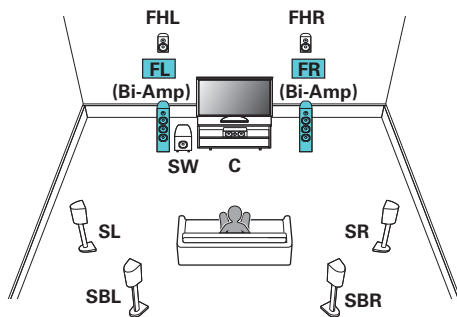

REMARQUE

Lors de la réalisation de connexions en mode double-Amplificateur, veillez à retirer la tôle ou le câble de court-circuit des bornes des haut-parleurs des aigus et des graves.



❑ Exclusif 9.1 canaux + reproduction à 2 canaux des enceintes

Vous pouvez connecter des haut-parleurs utilisés exclusivement avec la lecture sur 2 canaux, qui sont utilisés pour les modes Direct et Stereo, et les enceintes utilisées exclusivement pour la reproduction multi-canaux 9.1. Les enceintes utilisées exclusivement pour la lecture multi-canaux et les enceintes utilisées exclusivement pour la lecture sur 2 canaux sont automatiquement changées pendant la lecture en accord avec le mode son.

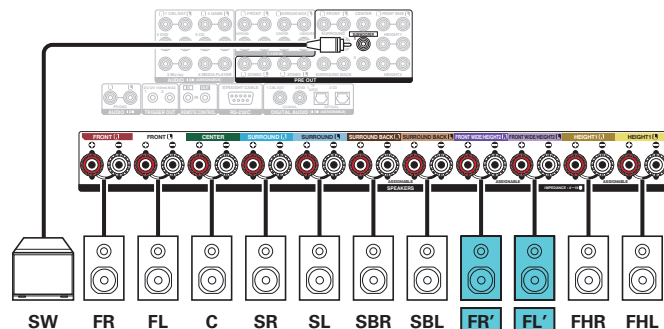
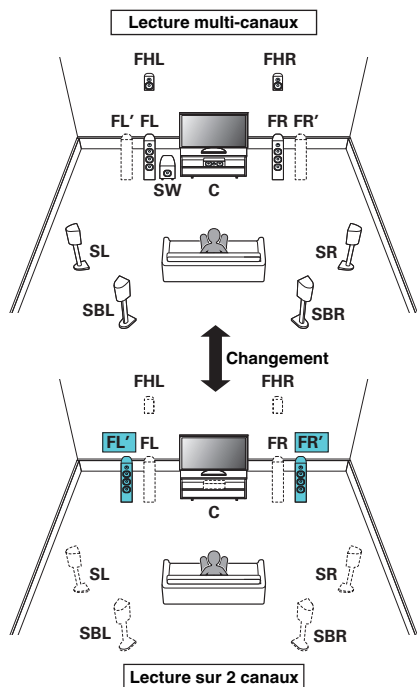

❑ Reproduction exclusive 7.1 canaux + enceintes pour reproduction 2-canaux (connexion bi-amp)

Vous pouvez connecter des haut-parleurs utilisés exclusivement avec la lecture sur 2 canaux, qui sont utilisés pour les modes Direct et Stereo, et les enceintes utilisées exclusivement pour la reproduction multi-canaux 7.1. Vous pouvez utiliser la connexion bi-amp pour les enceintes exclusivement utilisées pour la lecture sur 2 canaux. Les enceintes utilisées exclusivement pour la lecture multi-canaux et les enceintes utilisées exclusivement pour la lecture sur 2 canaux sont automatiquement changées pendant la lecture en accord avec le mode son.

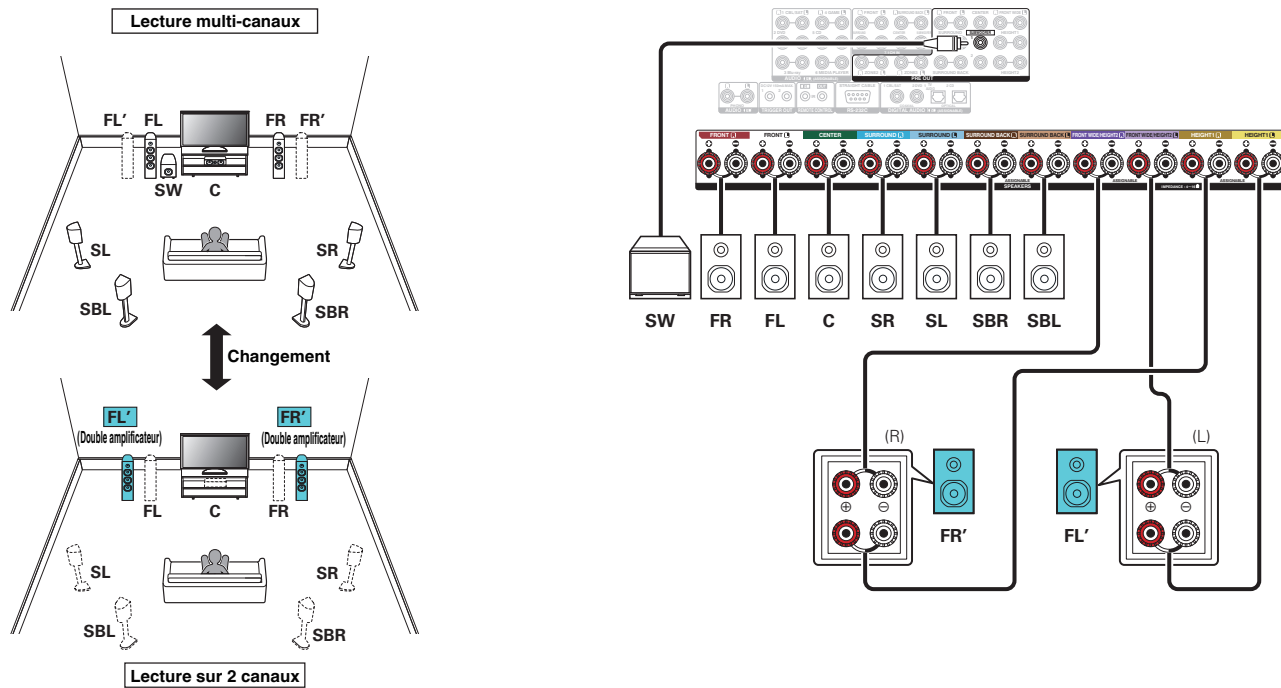

Reproduction 7.1 canaux + enceintes avant du deuxième appareil

Ce système permet la commutation de la lecture entre les enceintes avant A et B, comme vous le souhaitez.

Vous pouvez connecter des haut-parleurs jusqu'à 9 canaux pour la MAIN ZONE. Lorsque vous connectez les enceintes pour 8 canaux ou plus, la sortie des enceintes change automatiquement en fonction du signal d'entrée et du mode audio.

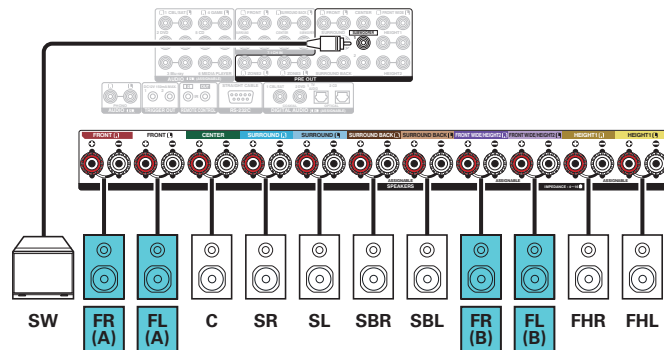
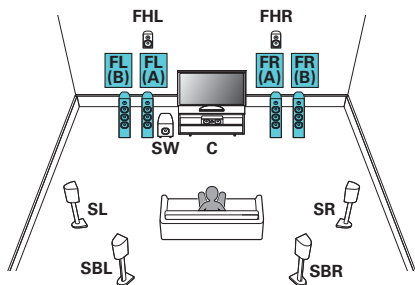

□ Reproduction 7.1 canaux (MAIN ZONE) + 2 canaux ZONE2 (ou ZONE3)

Ce type de configuration lit le format 7.1 canaux pour la MAIN ZONE et le format 2 canaux dans la ZONE2.

(Les enceintes peuvent émettre du son depuis la ZONE3 plutôt que la ZONE2 (Mode affectation : 7.1p + ZONE3)).

Vous pouvez connecter des haut-parleurs jusqu'à 9 canaux pour la MAIN ZONE. Lorsque vous connectez les enceintes pour 8 canaux ou plus, la sortie des enceintes change automatiquement en fonction du signal d'entrée et du mode audio.

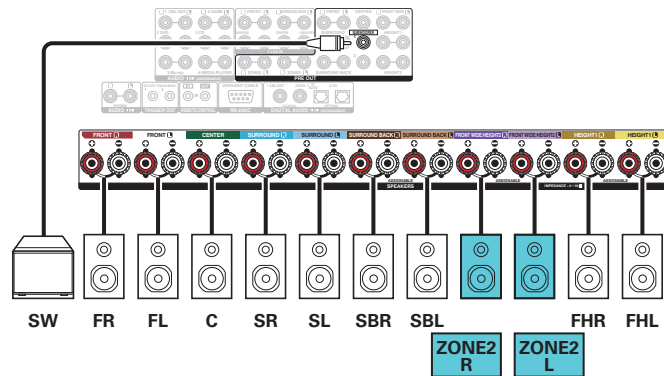
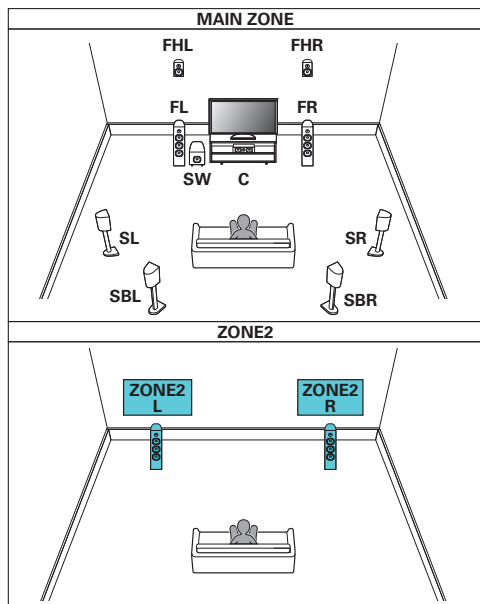

❑ Reproduction 5.1 canaux (connexion bi-amp des enceintes avant : MAIN ZONE) + reproduction 2-canaux (ZONE2)

Ce type de configuration lit le format 5.1 canaux dans la MAIN ZONE et le format 2 canaux dans la ZONE2. Vous pouvez utiliser la connexion bi-amp pour les enceintes avant dans la MAIN ZONE.

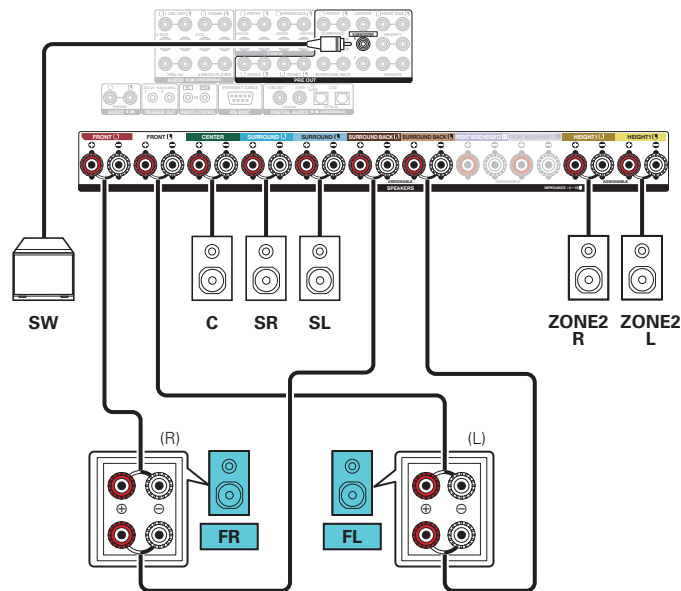
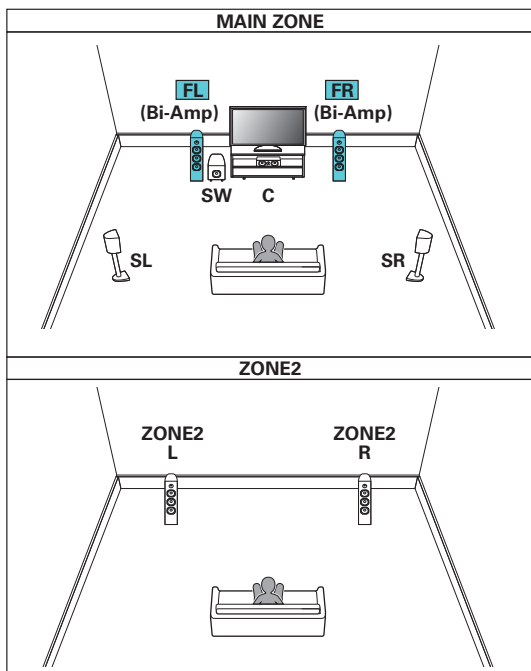

❑ **Reproduction 5.1 canaux (MAIN ZONE) + reproduction 2 canal (ZONE2) + reproduction 2 canal (ZONE3)**

Ce type de configuration lit le format 5.1 canaux dans la MAIN ZONE et le format 2 canaux dans la ZONE2 et la ZONE3.

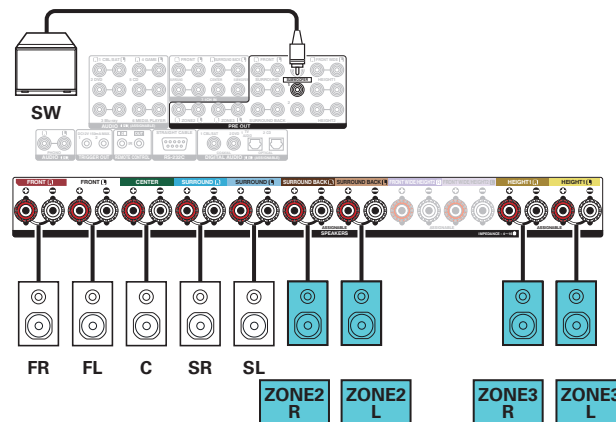
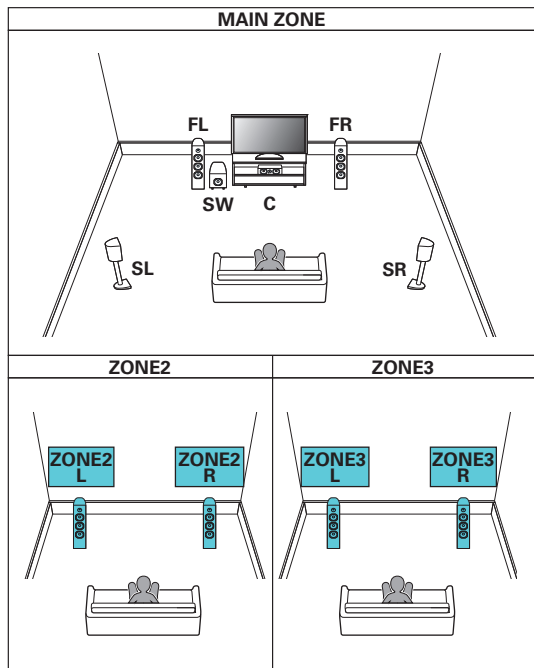

❑ Reproduction 7.1 canaux (MAIN ZONE) + reproduction 1 canal (ZONE2) + reproduction 1 canal (ZONE3)

Ce type de configuration lit le format 7.1 canaux dans la MAIN ZONE et le format 1 canal (monaural) dans la ZONE2 et la ZONE3.

Vous pouvez connecter des haut-parleurs jusqu'à 9 canaux pour la MAIN ZONE. Lorsque vous connectez les enceintes pour 8 canaux ou plus, la sortie des enceintes Mono change automatiquement en fonction du signal d'entrée et du mode audio.

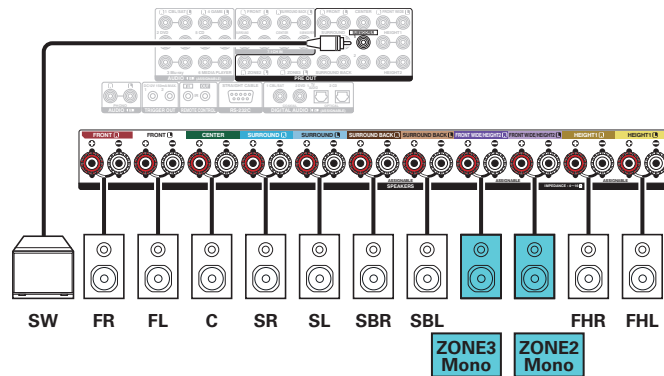
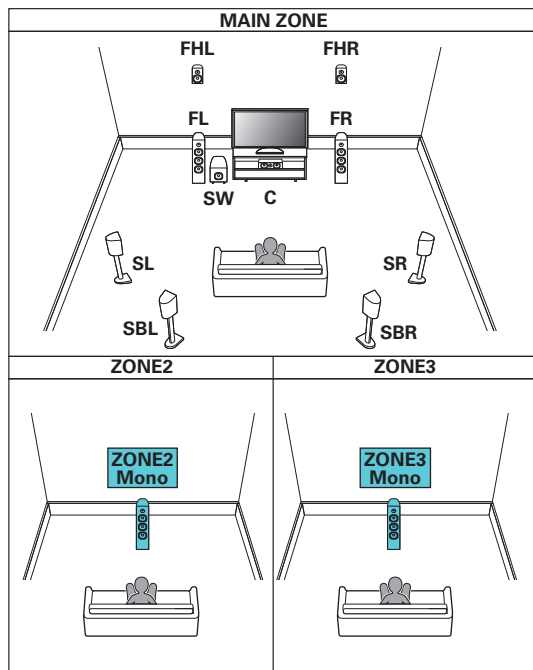

■ Dolby Atmos

Cette configuration des enceintes est optimisée pour la lecture Dolby Atmos.

□ Système de canaux 11.1

Cette configuration du système lit le format 11.1 canaux à l'aide d'un amplificateur de puissance externe.

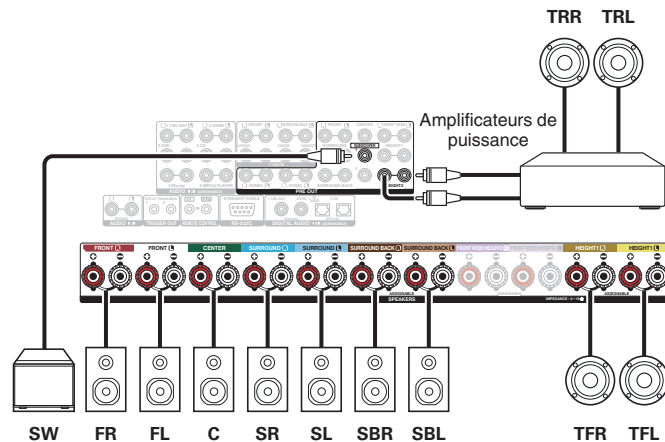
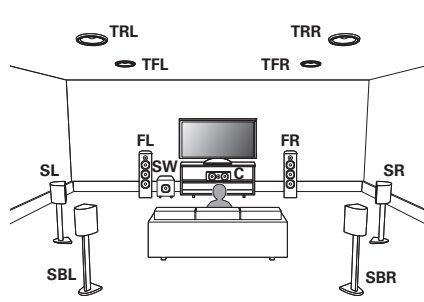

❑ Système de canaux 9.1

Cette configuration utilise uniquement cet appareil pour la lecture Dolby Atmos.

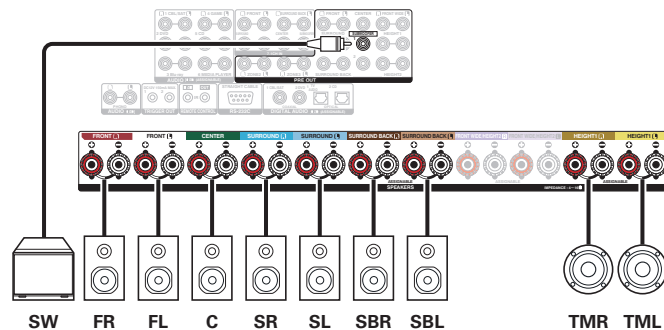
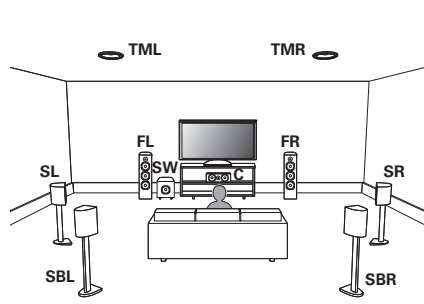

Mise à niveau (Auro-3D)

■ Auro-3D

Cette configuration des enceintes est optimisée pour la lecture Auro-3D.

□ Système 9.1/10.1 canaux

L'enceinte supérieure surround est facultative pour Auro-3D. Raccordez un amplificateur externe à la pré-sortie du subwoofer 2 pour bénéficier des 10.1 canaux de Auro-3D.

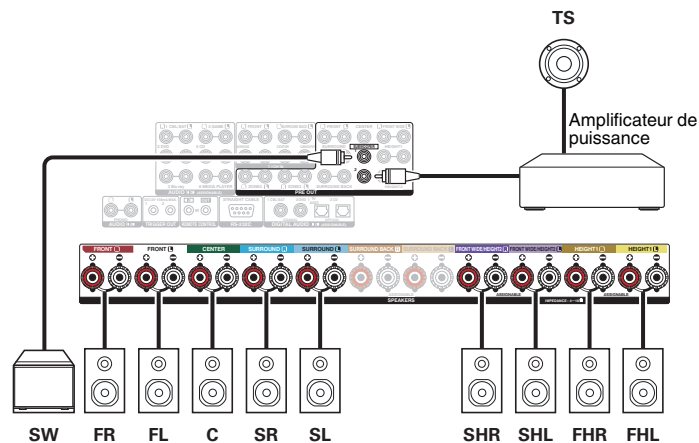
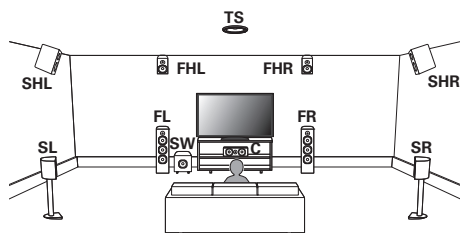

■ Connexion d'un amplificateur de puissance externe

Vous pouvez utiliser cet appareil comme un préamplificateur en connectant un amplificateur de puissance autonome aux PRE OUT. En ajoutant un amplificateur de puissance à chaque canal, la réalité du son peut être améliorée.

Sélectionnez la borne à utiliser et branchez l'appareil.

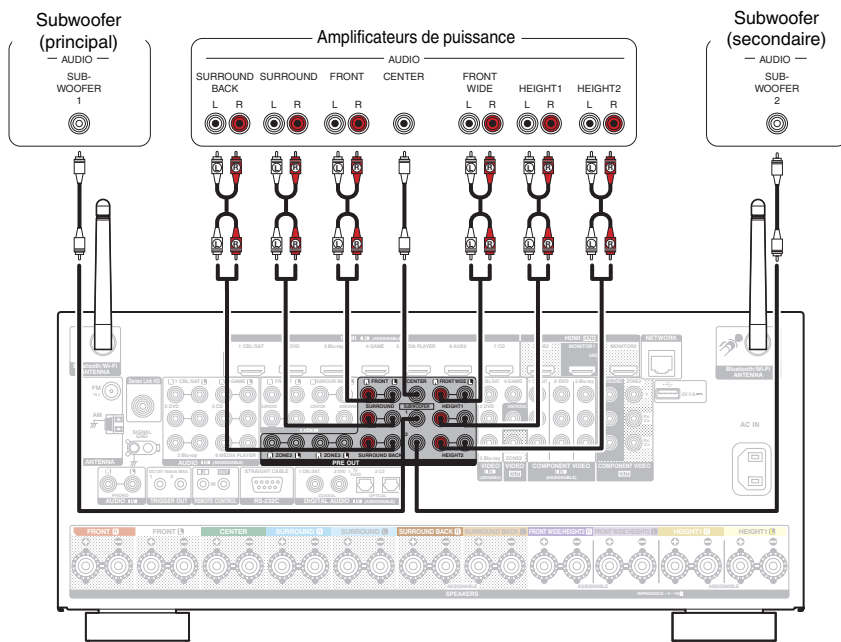

- Réglez "Mode affectation" sur "Préamplificateur" si vous connectez tous les canaux aux bornes Pré-sorties à l'aide d'un amplificateur externe. (☞ p. 220) Cela interrompt le fonctionnement de l'amplificateur de puissance interne de cet appareil, en réduisant les interférences dans le préamplificateur créées par l'amplificateur de puissance.
- Lorsque vous utilisez une seule enceinte surround arrière, connectez-la à la borne du canal gauche (G).



Connexion d'un téléviseur

Connectez un téléviseur à cet appareil pour que la vidéo d'entrée soit transmise au téléviseur. Vous pouvez également profiter de l'audio de votre téléviseur sur cet appareil.

La manière de connecter un téléviseur dépend des bornes et des fonctions dont dispose votre téléviseur.

La fonction ARC (Audio Return Channel) permet de lire le son d'un téléviseur sur cet appareil en envoyant le signal audio du téléviseur vers cet appareil via le câble HDMI.

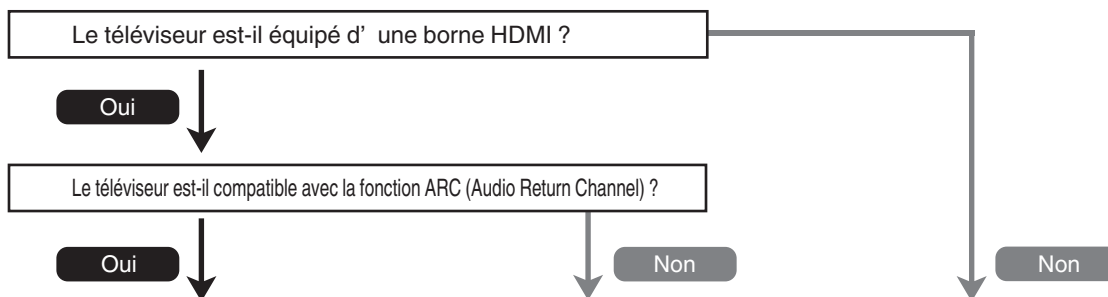

“Connexion 1 : Téléviseur équipé d'une borne HDMI et compatible avec la fonction ARC (Audio Return Channel)” (☞ p. 64)

“Connexion 2 : Téléviseur équipé d'une borne HDMI et incompatible avec la fonction ARC (Audio Return Channel)” (☞ p. 65)

“Connexion 3 : Téléviseur non équipé d'une borne HDMI” (☞ p. 66)



Connexion 1 : Téléviseur équipé d'une borne HDMI et compatible avec la fonction ARC (Audio Return Channel)

Utilisez un câble HDMI pour connecter un téléviseur compatible avec la fonction ARC de cet appareil.

Réglez "HDMI Contrôle" sur "Marche" lorsque vous utilisez un téléviseur prenant en charge la fonction ARC. (🔗 p. 195)

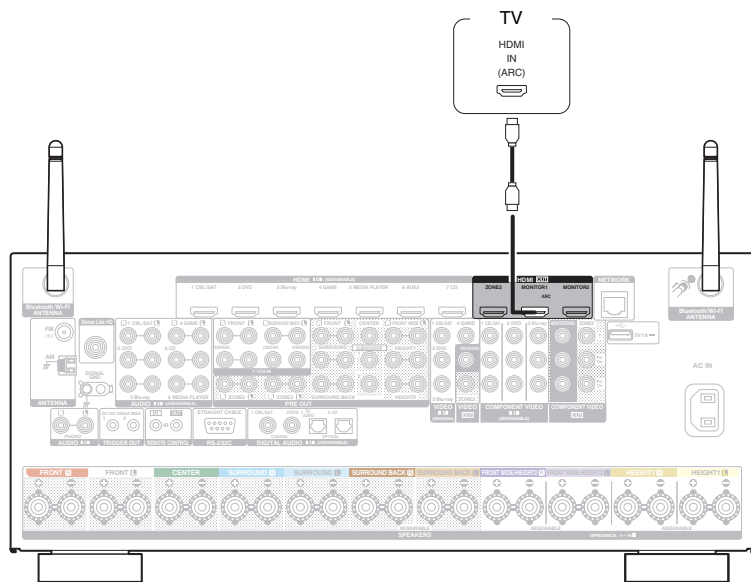

Lors de l'utilisation de la fonction de contrôle HDMI, connectez au borne HDMI MONITOR 1.



Connexion 2 : Téléviseur équipé d'une borne HDMI et incompatible avec la fonction ARC (Audio Return Channel)

Utilisez un câble HDMI pour connecter le téléviseur à cet appareil.

Pour écouter l'audio du téléviseur sur cet appareil, utilisez le câble optique pour connecter le téléviseur à cet appareil.

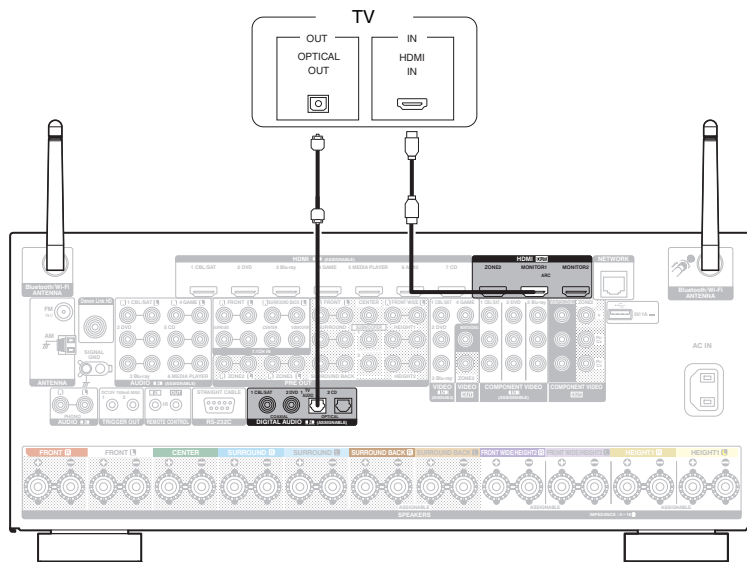

Connexion 3 : Téléviseur non équipé d'une borne HDMI

Utilisez un câble vidéo composante ou un câble vidéo pour connecter le téléviseur à cet appareil.

Pour écouter l'audio du téléviseur sur cet appareil, utilisez le câble optique pour connecter le téléviseur à cet appareil.

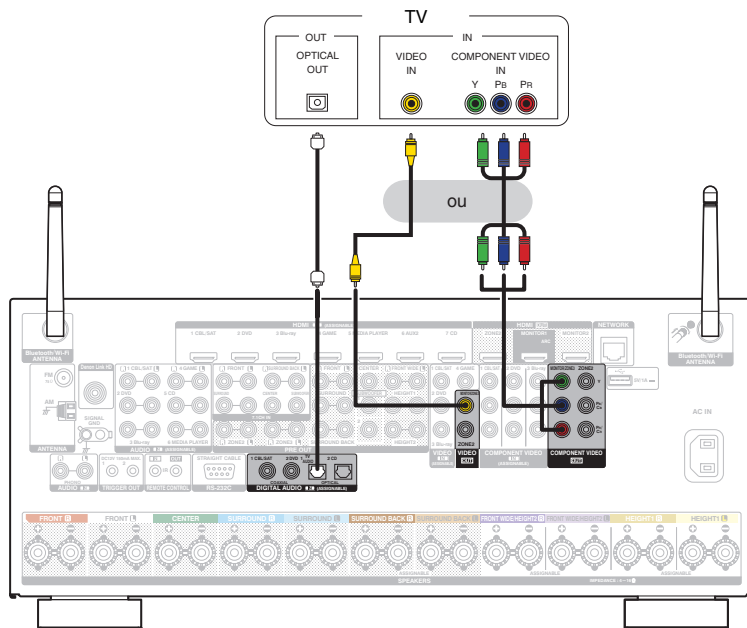

Connexion d'un dispositif de lecture

Cet appareil est équipé de trois types de bornes d'entrée vidéo (HDMI, vidéo composante et vidéo composite) et de trois types de connecteurs d'entrée audio (HDMI, audio numérique et audio).

Sélectionnez les bornes d'entrée sur cet appareil en fonction des bornes sur le dispositif que vous souhaitez connecter.

Si le dispositif connecté à cet appareil est équipé d'une borne HDMI, il est recommandé d'utiliser des connexions HDMI.

Lors d'une connexion HDMI, les signaux audio et vidéo peuvent être transmis via un câble HDMI unique.

- "Connexion d'un décodeur (Tuner satellite/TV par câble)" (☞ p. 68)
- "Connexion d'un lecteur DVD ou le lecteur Blu-ray Disc" (☞ p. 69)
- "Connexion d'un lecteur Blu-ray Disc compatible avec la fonction Denon Link HD" (☞ p. 70)
- "Connexion d'un caméscope vidéo ou d'un console de jeux" (☞ p. 71)
- "Connexion d'une platine" (☞ p. 72)
- "Connexion d'un périphérique équipé d'une borne de sortie multi-canaux" (☞ p. 73)



- Connectez les dispositifs à cet appareil comme indiqué par les sources d'entrée imprimées sur les bornes d'entrée audio/vidéo de cet appareil.
- La source qui est attribuée aux connecteurs HDMI IN, DIGITAL AUDIO IN, COMPONENT VIDEO IN, VIDEO IN et AUDIO IN peut être modifiée. Voir "Affectation des entrées" pour savoir comment changer la source d'entrée attribuée aux connecteurs d'entrée. (☞ p. 204)
- Pour lire des signaux audio qui sont entrés dans cet appareil sur une TV connectée en HDMI, dans le menu réglez "Sortie audio HDMI" sur "TV". (☞ p. 193)



Connexion d'un décodeur (Tuner satellite/TV par câble)

Cette explication utilise la connexion avec un tuner satellite/câble TV STB comme exemple.

Sélectionnez les bornes d'entrée sur cet appareil en fonction des connecteurs sur le dispositif que vous souhaitez connecter.

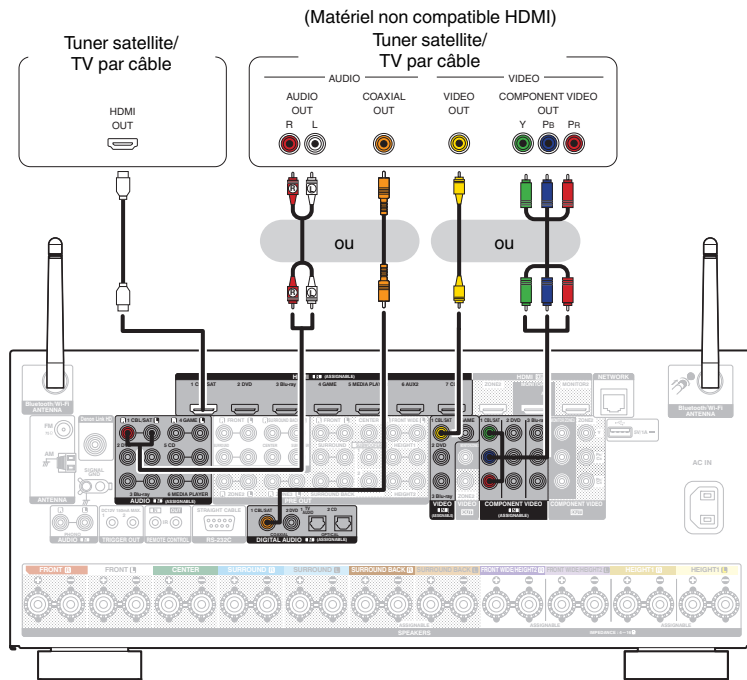

Connexion d'un lecteur DVD ou le lecteur Blu-ray Disc

Cette explication utilise la connexion avec un lecteur DVD ou un lecteur Blu-ray Disc comme exemple.

Sélectionnez les bornes d'entrée sur cet appareil en fonction des connecteurs sur le dispositif que vous souhaitez connecter.

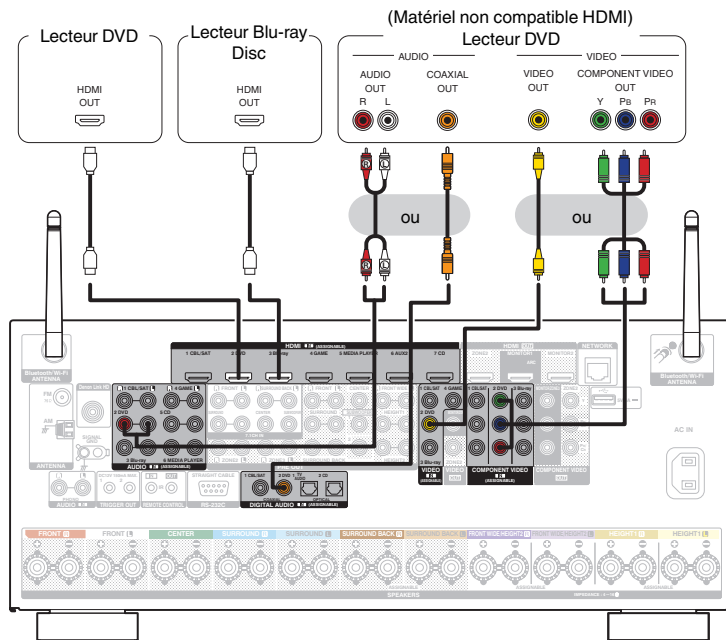

Lors de la connexion d'un lecteur de disques Blu-ray compatible avec Denon Link HD, voir "Connexion d'un lecteur Blu-ray Disc compatible avec la fonction Denon Link HD" (☞ p. 70).



Connexion d'un lecteur Blu-ray Disc compatible avec la fonction Denon Link HD

Une connexion Denon Link HD à un lecteur compatible avec la fonction Denon Link HD vous permet de bénéficier d'une lecture de qualité supérieure à celle que l'on obtient en connectant la borne HDMI uniquement.

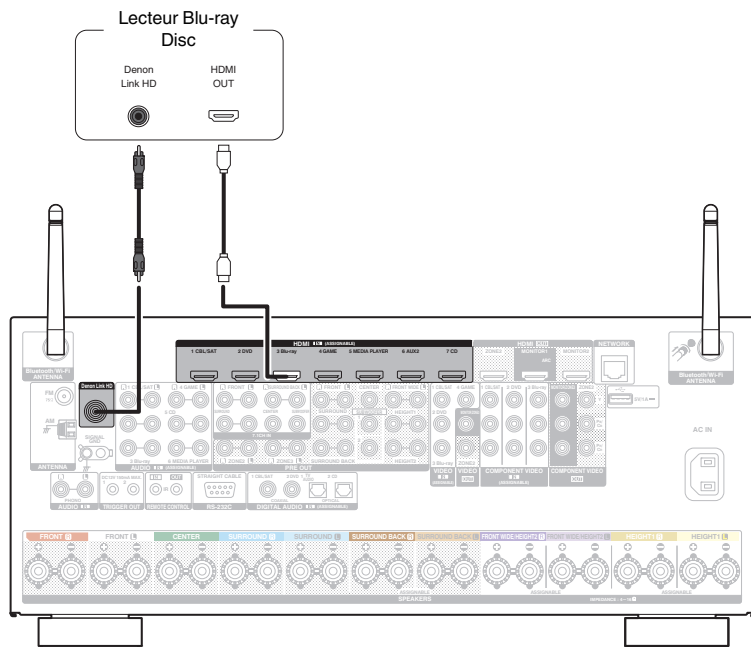

- Des connexions HDMI et Denon Link HD sont toutes deux requises pour cette méthode de connexion.
- Paramétrez l'option "Mode d'entrée" du menu sur "Auto" ou "HDMI". (☞ p. 207)



Connexion d'un caméscope vidéo ou d'un console de jeux

Cette explication utilise la connexion avec un caméscope vidéo comme exemple.

Connectez un dispositif de lecture à cet appareil, tel qu'un caméscope vidéo ou une console de jeux.

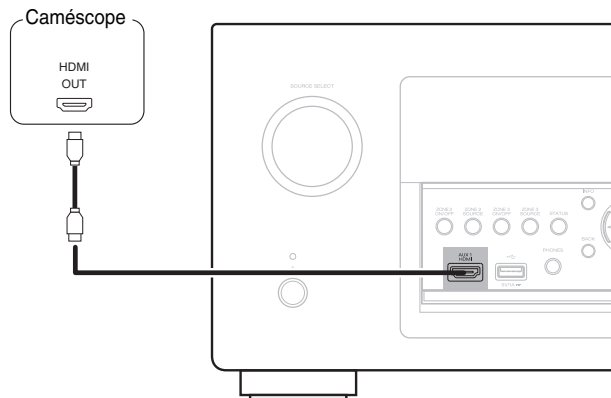

Connexion d'une platine

Cet appareil est compatible avec les platines équipées d'une cellule phono avec aimant tournant. Si vous le connectez à une platine dotée d'une cellule MC à faible sortie, utilisez un amplificateur de tête MC ou un transformateur survolteur du commerce.

Un bruit "retentissant" provenant des enceintes peut se produire lorsque vous sélectionnez la source d'entrée "Phono" sur cet appareil et que vous augmentez accidentellement le volume sans connecter la platine.

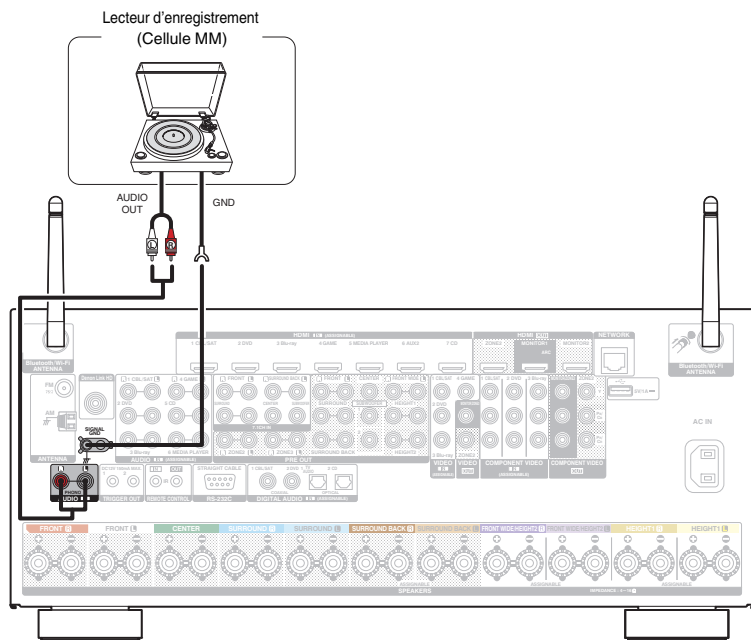

REMARQUE

La borne de terre (SIGNAL GND) de cet appareil n'est pas dédiée à des fins de mise à la terre pour la sécurité. Si cette borne est connectée lorsqu'il y a beaucoup de bruit, le bruit peut être réduit. Veuillez noter que, selon la platine, connecter la ligne de terre peut avoir l'effet inverse en augmentant le bruit. Auquel cas, il n'est pas nécessaire de connecter la ligne de terre.



Connexion d'un périphérique équipé d'une borne de sortie multi-canaux

Vous pouvez connecter cet appareil à un dispositif externe disposant de bornes de sortie audio multi-canaux pour apprécier musique et vidéo. Pour lire l'entrée de signaux analogiques depuis les bornes 7.1CH IN, réglez "Mode d'entrée" (☞ p. 207) sur "7.1CH IN".

Dispositifs équipés d'une borne de sortie multi-canaux
(lecteur Blu-ray Disc, lecteur DVD,
décodeur externe etc.)

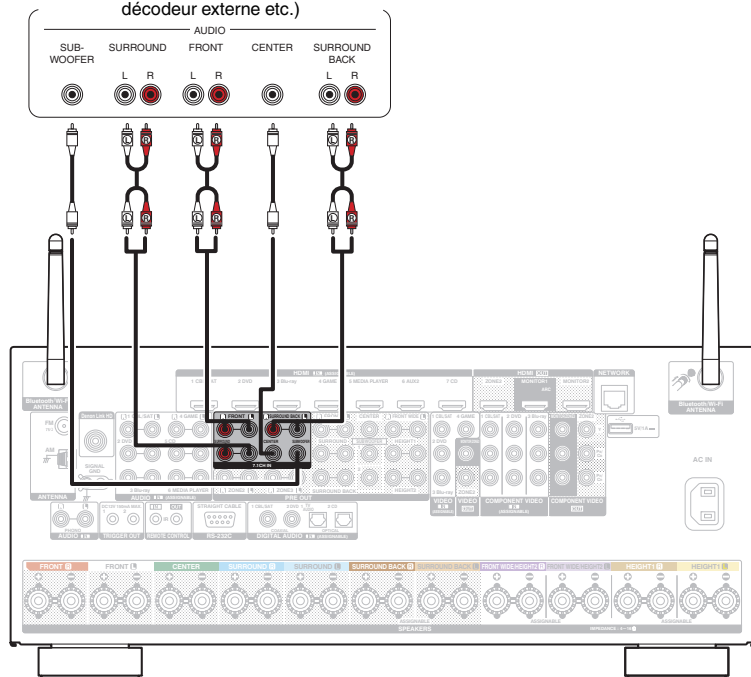

Le signal vidéo peut être connecté comme le serait un lecteur DVD.
"Connexion d'un lecteur DVD ou le lecteur Blu-ray Disc" (☞ p. 69)



Connexion d'un iPod ou d'un dispositif mémoire USB sur le port USB

Pour brancher un iPod à cet appareil, utilisez le câble de l'adaptateur USB fourni avec l'iPod.

Pour le mode d'emploi, voir "Lecture du contenu d'un iPod" (☞ p. 87) ou "Lecture du contenu d'un dispositif mémoire USB" (☞ p. 92).

[Panneau avant]

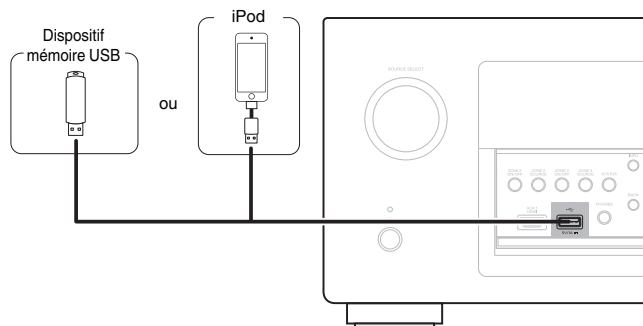

[Panneau arrière]

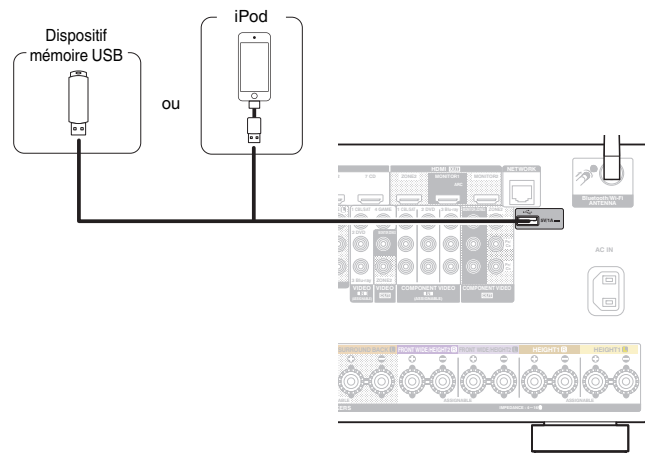

Denon ne garantit pas que tous les dispositifs mémoire USB fonctionnent ou soient alimentés. Lorsque vous utilisez un disque dur USB portable livré avec un adaptateur secteur, utilisez l'adaptateur secteur fourni avec cet appareil.



REMARQUE

- Vous ne pouvez pas utiliser les ports USB sur le panneau avant et le panneau arrière simultanément. Sélectionnez et connectez le port USB à utiliser. (☞ p. 90)
- Les dispositifs mémoire USB ne fonctionnent pas via un hub USB.
- Il n'est pas possible d'utiliser cet appareil en connectant son port USB à un PC au moyen d'un câble USB.
- N'utilisez pas de câbles d'extension pour connecter un dispositif de mémoire USB. Ceux-ci peuvent causer des interférences radio avec les autres appareils.



■ Modèles d'iPod/iPhone pris en charge

• iPod classic



iPod classic
80GB



iPod classic
160GB (2007)



iPod classic
160GB (2009)

• iPod nano



iPod nano
3rd generation
(video)
4GB 8GB



iPod nano
4th generation (video)
8GB 16GB



iPod nano
5th generation (video camera)
8GB 16GB



iPod nano
6th generation
8GB 16GB



iPod nano
7th generation
16GB

• iPod touch



iPod touch
2nd generation
8GB 16GB 32GB



iPod touch
3rd generation
32GB 64GB



iPod touch
4th generation
8GB 16GB 32GB 64GB



iPod touch
5th generation
16GB 32GB 64GB

• iPhone



iPhone 3G
8GB 16GB



iPhone 3GS
8GB 16GB 32GB



iPhone 4
8GB 16GB 32GB



iPhone 4S
16GB 32GB 64GB



iPhone 5
iPhone 5c iPhone 5s
16GB 32GB 64GB



Connexion d'une antenne FM/AM

Après avoir connecté l'antenne et vérifié la réception d'un signal d'émission, fixez l'antenne avec du ruban adhésif dans la position où le bruit d'arrière-plan devient minime. ("Écoute de diffusion FM/AM" (☞ p. 101))



Si vous ne parvenez pas à recevoir un signal radiodiffusé de bonne qualité, nous vous recommandons d'installer une antenne extérieure. Renseignez-vous dans le magasin où vous avez acheté l'appareil pour en savoir plus.

REMARQUE

- Ne connectez pas simultanément deux antennes FM.
- Assurez-vous que les bornes des fils de l'antenne à boucle AM n'entrent pas en contact avec les parties métalliques du panneau.

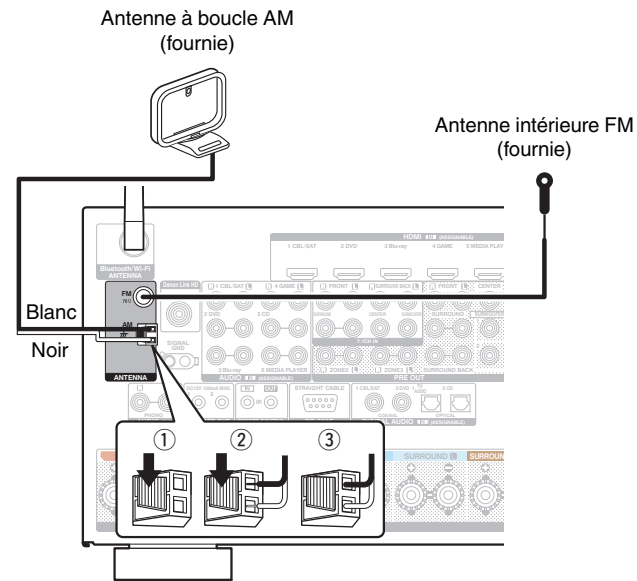

■ Utilisation de l'antenne à boucle AM

Antenne fixée au mur

Fixez directement au mur sans monter.

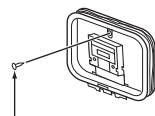

Clou, broquette, etc.

Antenne posée sans fixation

Procédez comme indiqué ci-dessus pour le montage.

Lors du montage, se reporter à "Montage de l'antenne à boucle AM".

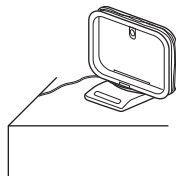

■ Montage de l'antenne à boucle AM

- 1 Passez le support à travers le bas de l'antenne cadre et repliez-le vers l'avant.
- 2 Insérez la partie saillante dans le trou carré du support.

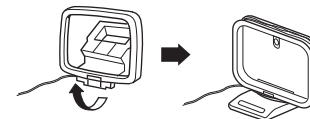
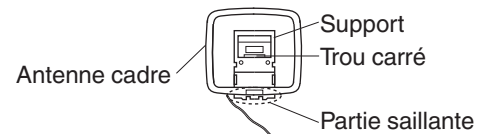

Connexion à un réseau domestique (LAN)

Cet appareil peut se connecter à un réseau en utilisant un LAN câblé ou un réseau local sans fil.

Vous pouvez connecter cet appareil à votre réseau domestique (LAN) pour réaliser différents types de lectures et d'opérations, comme suit.

- Lecture d'audio en réseau, tel qu'une radio Internet, et de serveurs média
- Lecture de musique à partir de services de diffusion en ligne
- Utilisation de la fonction Apple AirPlay
- Fonctionnement de cet appareil via le réseau
- Mise à jour du micrologiciel

Contactez un FAI (fournisseur d'accès Internet) ou un magasin d'informatique pour la connexion à Internet.

LAN filaire

Pour effectuer des connexions via un LAN câblé, utilisez un câble LAN pour connecter le routeur à cet appareil, comme illustré dans la figure ci-dessous.

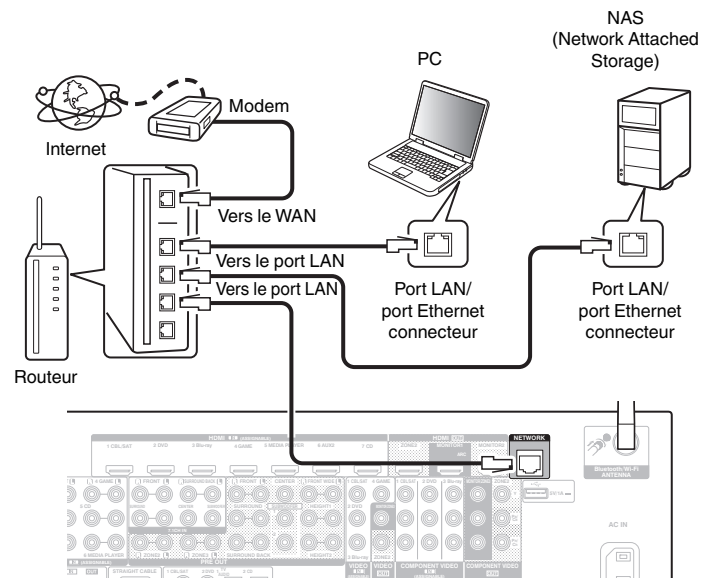

LAN sans fil

Lors de la connexion au réseau local sans fil, connectez les antennes externes pour une connexion Bluetooth/sans fil au réseau local sans fil au panneau arrière et maintenez-les en position verticale.

Voir “Config. Wi-Fi” (🔧 p. 255) pour savoir comment connecter à un routeur de réseau local sans fil.

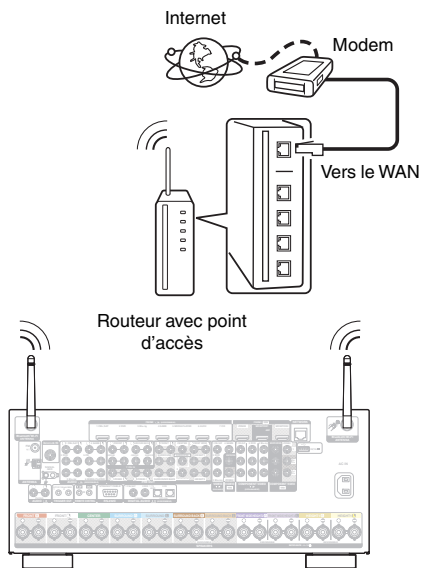

- Lorsque vous utilisez cet appareil, nous vous recommandons d'utiliser un routeur équipé des fonctions suivantes:
 - Serveur DHCP intégré
Cette fonction attribue automatiquement une adresse IP au LAN.
 - Commutateur 100BASE-TX intégré
Lorsque vous connectez plusieurs appareils, nous vous recommandons d'utiliser un hub de commutation ayant une vitesse d'au moins 100 Mbps.
- N'utilisez qu'un câble STP blindé ou un câble LAN ScTP (facilement disponibles dans les magasins d'électronique). (CAT-5 ou supérieur recommandé).
- Il est recommandé d'utiliser un câble LAN normal de type blindé. Si vous utilisez un câble de type plat ou non-blindé, le bruit peut perturber les autres appareils.
- En utilisant un routeur qui prend en charge la fonction WPS (Wi-Fi Protected Setup), la connexion Wi-Fi peut être réalisée facilement.
- Lorsque cet appareil est connecté à un réseau sans fonction DHCP, effectuez les réglages de l'adresse IP, etc., dans le “Réseau”. (🔧 p. 254)

REMARQUE

- Les routeurs compatibles dépendent du FAI. Contactez votre fournisseur d'accès à Internet ou un magasin d'informatique pour plus de détails.
- Cet appareil n'est pas compatible avec PPPoE. Un routeur compatible PPPoE est nécessaire si votre ligne contractée n'est pas configurée pour être utilisée avec PPPoE.
- Ne connectez pas une borne NETWORK directement au port LAN/à la borne Ethernet de votre ordinateur.
- Plusieurs services en ligne peuvent être interrompus sans préavis.



Connexion d'un dispositif de commande externe

Prises REMOTE CONTROL

Lorsque cet appareil est installé dans un endroit où les signaux de la télécommande ne peuvent pas atteindre (installation dans un placard, etc.), il peut toujours être contrôlé par la télécommande en connectant un récepteur de télécommande (vendu séparément).

Vous pourrez également l'utiliser pour commander à distance la ZONE2 et la ZONE3 (pièce séparée).

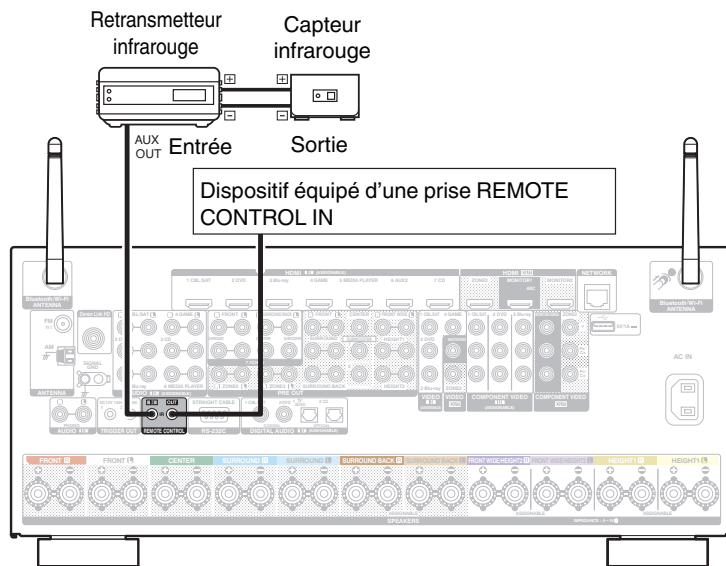

Prise TRIGGER OUT

Lorsqu'un appareil doté d'une prise TRIGGER IN est connecté via une mini-prise monaurale, il est possible de le mettre en marche/veille par l'intermédiaire du fonctionnement synchronisé avec cet appareil.

La prise TRIGGER OUT produit un signal électrique de 12 V DC/150 mA maximum.

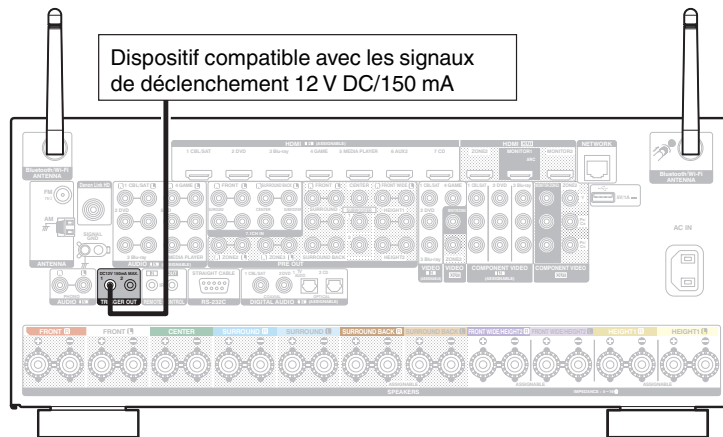

REMARQUE

- Utilisez un câble monaural avec fiche mini pour le branchement des prises TRIGGER OUT. N'utilisez pas un câble stéréo avec fiche mini.
- Si le niveau d'entrée de déclenchement admissible du dispositif connecté est supérieur à 12 V DC/150 mA ou en cas de court-circuit, la prise TRIGGER OUT ne peut pas être utilisée. Dans ce cas, mettez l'appareil hors tension, puis débranchez-le.

Connexion du cordon d'alimentation

Une fois toutes les connexions effectuées, insérez la fiche d'alimentation dans la prise murale.

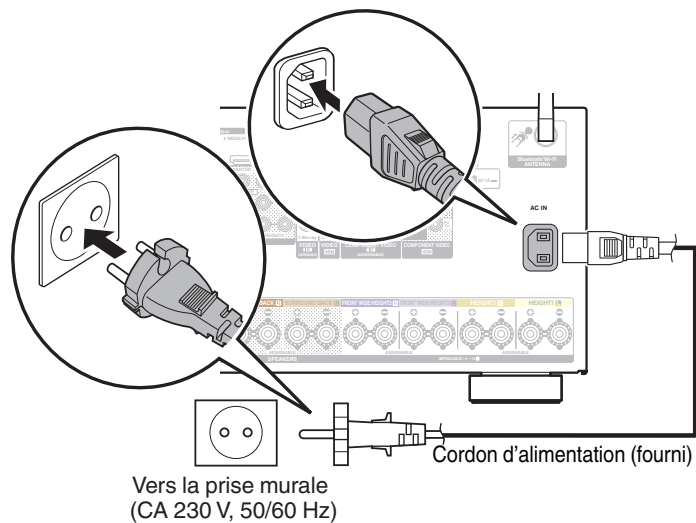

■ Contenu

Utilisation basique

Mise sous tension	85
Sélection de la source d'entrée	85
Réglage du volume	86
Coupure temporaire du son (Sourdine)	86
Sélection d'un mode d'écoute	138

Lecture d'un appareil

Lecture avec les lecteurs DVD/Blu-ray Disc	86
Lecture du contenu d'un iPod	87
Lecture du contenu d'un dispositif mémoire USB	92
Lecture d'un périphérique Bluetooth	97
Écoute de diffusion FM/AM	100

Lecture audio/service en réseau

Écoute de Radio Internet	111
Lecture de fichiers stockés sur un ordinateur et un stockage NAS	115
Visionner des photos sur le site Flickr	119
Fonction AirPlay	123
Fonction Spotify Connect	126

Fonctions pratiques

Fonctions pratiques	127
Fonction de contrôle HDMI	154
Fonction de minuterie sommeil	155
Fonction de sélection rapide plus	157

Autres fonctions

Fonction de contrôle Internet	160
Lecture dans la ZONE2/ZONE3 (pièce séparée)	162



Utilisation basique

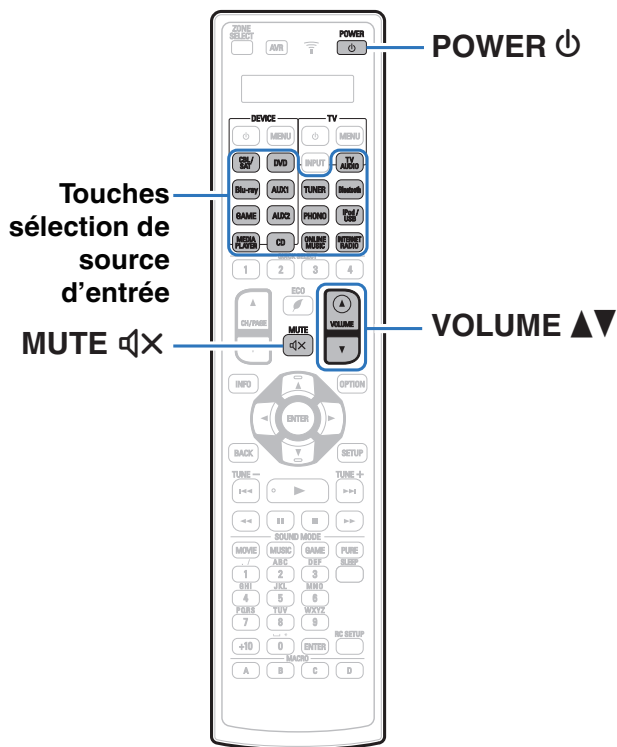

Mise sous tension

1 Appuyez sur **POWER** ⏻ pour mettre l'appareil sous tension.



- Vous pouvez appuyer sur la touche de sélection de la source d'entrée lorsque l'appareil est en mode veille pour le mettre sous tension.
- Vous pouvez également passer en mode veille en appuyant sur ⏻ sur l'appareil principal.

Sélection de la source d'entrée

1 Appuyez sur la touche de sélection de la source d'entrée pour la lecture.

La source d'entrée souhaitée peut être sélectionnée directement.



Vous pouvez également sélectionner la source d'entrée en tournant SOURCE SELECT sur l'appareil principal.



Réglage du volume

1 Utilisez VOLUME ▲▼ pour régler le volume.



- La plage de réglage varie en fonction du signal d'entrée et du réglage de niveau du canal.
- Vous pouvez également régler le volume maître en tournant la molette MASTER VOLUME sur l'appareil principal.

Coupure temporaire du son (Sourdine)

1 Appuyez sur MUTE ⏻.

- Le témoin MUTE de l'écran clignote.
- ⏻ s'affiche sur l'écran du téléviseur.



- Le son est diminué jusqu'au niveau défini pour le paramètre "Niveau sourdine" dans le menu. (🔧 p. 183)
- Pour annuler la sourdine, vous pouvez ajuster le volume sonore ou appuyer sur MUTE ⏻ à nouveau.

Lecture avec les lecteurs DVD/Blu-ray Disc

Vous trouverez ci-dessous la procédure pour la lecture avec les lecteurs DVD/Blu-ray Disc.

1 Préparez la lecture.

- ① Allumez le subwoofer, le lecteur et la TV.
- ② Sélectionnez l'entrée de cet appareil en guise d'entrée TV.

2 Appuyez sur POWER ⏻ pour mettre l'appareil sous tension.

3 Appuyez sur DVD ou Blu-ray pour commuter une source d'entrée pour un lecteur utilisé pour la lecture.

4 Lisez le lecteur DVD ou le lecteur Blu-ray Disc.

■ Lecture surround (👉 p. 138)



Lecture du contenu d'un iPod

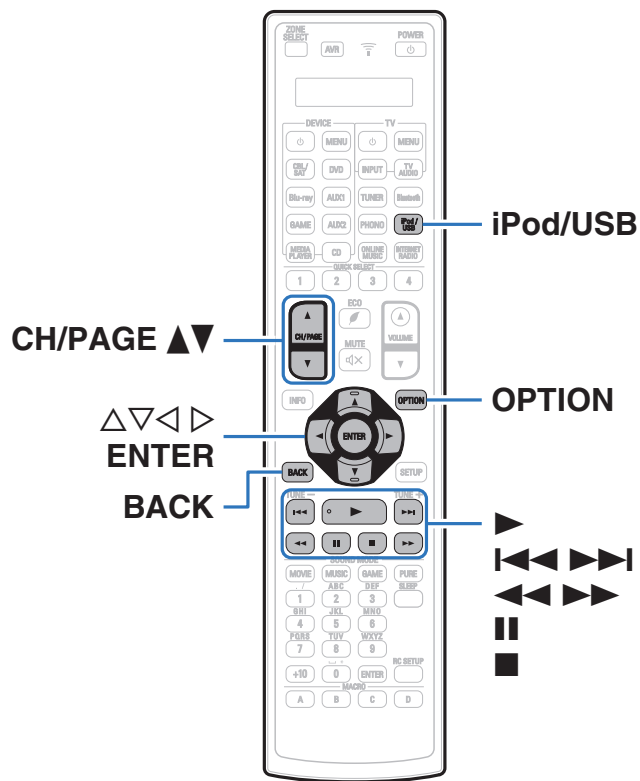

- Vous pouvez utiliser le câble USB fourni avec l'iPod pour connecter l'iPod au port USB de l'appareil et écouter les morceaux de musique enregistrés sur l'iPod.
- Pour plus d'informations sur les modèles d'iPod que cet appareil prend en charge, voir "Modèles d'iPod/iPhone pris en charge" (☞ p. 76).
- Voir "Fonction AirPlay" (☞ p. 123) pour savoir comment lire un fichier musical sauvegardé sur un iPhone, iPod touch, iPad ou iTunes sur cet appareil via le réseau.



Écoute de musique avec un iPod

- 1 **Connectez l'iPod au port USB.** (🔧 p. 74)
- 2 **Appuyez sur iPod/USB pour commuter la source d'entrée "iPod/USB".**
 - Sélectionnez le port USB à utiliser. (🔧 p. 90)
Le port USB sur le panneau avant peut être utilisé par défaut.
 - "Browse from iPod" s'affiche sur l'écran de cet appareil.
 - Rien ne s'affiche à l'écran de la TV.
- 3 **Utilisez l'iPod tout en affichant son écran pour lire de la musique.**



- "Mode navig. iPod" possède deux modes, "À partir de l'iPod" et "À l'écran". "À partir de l'iPod" est le mode par défaut. Il vous permet d'utiliser l'iPod tout en regardant son écran.
- Pour passer au "À l'écran", qui permet d'effectuer des opérations tout en affichant les informations de l'iPod sur l'écran de la TV, voir "Réglages Mode navig. iPod" (🔧 p. 89).

REMARQUE

- Certaines fonctions risquent de ne pas fonctionner, suivant le type d'iPod et la version du logiciel.
- Notez que Denon décline toute responsabilité en cas de problème lié aux données d'un iPod en cas d'utilisation de cet appareil conjointement avec un iPod.

■ Opérations accessibles dans le menu des options

Cela peut être utilisé lorsque le "Mode navig. iPod" (🔧 p. 89) est réglé sur "À partir de l'iPod".

- "Configuration du port USB à utiliser (Sélectionner USB)" (🔧 p. 90)
- "Réglages Mode navig. iPod" (🔧 p. 89)
- "Réglage de l'audibilité des dialogues et voix (Amélior. Dialogues)" (🔧 p. 132)
- "Ajuster le volume de chaque canal pour le faire correspondre à la source d'entrée (Réglage niv. Canal)" (🔧 p. 133)
- "Réglage du tonalité (Tonalité)" (🔧 p. 134)
- "Affichage de la vidéo voulue lors de la lecture audio (Sélect. Vidéo)" (🔧 p. 135)
- "Réglage de la qualité d'image pour votre environnement de visualisation (Mode photo)" (🔧 p. 136)
- "Lecture de la même musique dans toutes les zones (Toutes zones stéréo)" (🔧 p. 137)



Réglages Mode navig. iPod

Dans ce mode, plusieurs listes et écrans sont affichés sur l'écran de la TV lorsque vous lisez des fichiers sur l'iPod.

Cette section décrit la manière de lire les plages de l'iPod en "À l'écran".

1 Appuyez sur **OPTION** lorsque la source d'entrée est "iPod/USB".

L'écran de menu d'option s'affiche.

2 Sélectionner "Mode navig. iPod" et appuyez ensuite sur **ENTER**.

L'écran Mode navig. iPod s'affiche.

3 Utilisez **◀▶** pour sélectionner "À l'écran" et appuyez ensuite sur **ENTER**.







- Les fonctions disponibles pour "À l'écran" et "À partir de l'iPod" sont répertoriées ci-dessous.

Mode navig. iPod		À partir de l'iPod	À l'écran
Fichiers exécutables	Fichier musical	✓	✓
	Fichier vidéo	*	
Touches actives	Télécommande (Cet appareil)	✓	✓
	iPod	✓	

*Seul le son est lu.

4 Utilisez **Δ∇▶** pour sélectionner le fichier à lire, puis appuyez sur **ENTER**.

La lecture débute.

Touches de commande	Fonction
	Lecture
	Pause
	Arrêt
	Précédent / Suivant
	(Maintenir enfoncé) Retour rapide/Avance rapide
ENTER	Lecture / Pause (Maintenir enfoncé) Arrêt
	Précédent / Suivant
	(Maintenir enfoncé) Retour rapide/Avance rapide
CH/PAGE ▲▼	Passez à la page précédente/page suivante dans l'affichage de la liste

- Les actions des touches de fonction peuvent varier.



- L'affichage bascule entre le titre de la plage, le nom de l'artiste et le titre de l'album, etc. chaque fois que vous appuyez sur STATUS sur l'appareil principal pendant la lecture avec le "Mode navig. iPod" réglé sur "À l'écran".
- Les lettres de l'alphabet anglais, les chiffres et certains symboles sont affichés. Les caractères incompatibles sont remplacés par un "." (point).



■ Opérations accessibles dans le menu des options

Ceci peut être utilisé lorsque le “Mode navig.iPod” est réglé sur “À l'écran”. (🔗 p. 89)

- “Configuration du port USB à utiliser (Sélectionner USB)” (🔗 p. 90)
- “Réglages Mode navig. iPod” (🔗 p. 89)
- “Lecture répétée” (🔗 p. 91)
- “Lecture aléatoire” (🔗 p. 91)
- “Réglage de l'audibilité des dialogues et voix (Amélior. Dialogues)” (🔗 p. 132)
- “Ajuster le volume de chaque canal pour le faire correspondre à la source d'entrée (Réglage niv. Canal)” (🔗 p. 133)
- “Réglage du tonalité (Tonalité)” (🔗 p. 134)
- “Affichage de la vidéo voulue lors de la lecture audio (Sélect. Vidéo)” (🔗 p. 135)
- “Lecture de la même musique dans toutes les zones (Toutes zones stéréo)” (🔗 p. 137)

Configuration du port USB à utiliser (Sélectionner USB)

❑ Sources d'entrée prises en charge : iPod/USB

1 Appuyez sur OPTION.

L'écran de menu d'option s'affiche.

2 Utilisez Δ / ∇ pour sélectionner “Sélectionner USB”, puis appuyez sur ENTER.

3 Sélectionnez le port USB à utiliser à l'aide de \triangleleft / \triangleright .

Avant (Défaut) :	Utilise le port USB du panneau avant.
Arrière :	Utilise le port USB du panneau arrière.

4 Appuyez sur ENTER.

L'écran de lecture s'affiche à nouveau.



Lecture répétée

- 1 Appuyez sur OPTION avec “Mode navig. iPod” défini sur “À l'écran”.**
L'écran de menu d'option s'affiche.
- 2 Utilisez $\Delta\nabla$ pour sélectionner “Répéter”, puis appuyez sur ENTER.**
- 3 Utilisez $\triangleleft\triangleright$ pour sélectionner le mode Lecture répétée.**

Arrêt (Défaut) :	Le mode de lecture répétée est annulé.
Un:	Le fichier en cours de lecture est répété en boucle.
Tous:	Tous les fichiers du dossier en cours de lecture sont répétés en boucle.

- 4 Appuyez sur ENTER.**
L'écran de lecture s'affiche à nouveau.



Les réglages “Répéter” sont mémorisés pour chaque source d'entrée.

Lecture aléatoire

- 1 Appuyez sur OPTION avec “Mode navig. iPod” défini sur “À l'écran”.**
L'écran de menu d'option s'affiche.
- 2 Utilisez $\Delta\nabla$ pour sélectionner “Aléatoire”, puis appuyez sur ENTER.**
- 3 Utilisez $\triangleleft\triangleright$ pour sélectionner le mode Lecture aléatoire.**

Arrêt (Défaut) :	Désactiver la lecture aléatoire.
Marche:	Lire de manière aléatoire toutes les pages dans le dossier de lecture actuel.

- 4 Appuyez sur ENTER.**
L'écran de lecture s'affiche à nouveau.



- Pendant la lecture aléatoire, chaque fois que la lecture d'une page est terminée, une autre page est sélectionnée de manière aléatoire pour la lecture des pages dans le dossier. Par conséquent, il est possible que vous puissiez entendre une page déjà lue plus d'une fois lors de la lecture aléatoire.
- Les réglages “Aléatoire” sont mémorisés pour chaque source d'entrée.



Lecture du contenu d'un dispositif mémoire USB

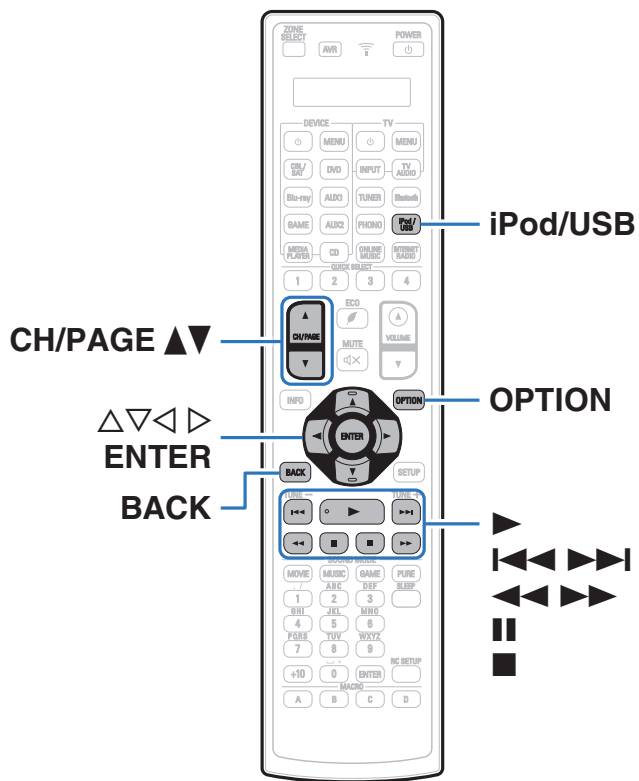

- Lecture de musique ou de fichiers image (JPEG) enregistrés sur un dispositif mémoire USB.
- Seuls les dispositifs mémoire USB conformes aux standards de classe de stockage de masse peuvent être lus sur cet appareil.
- Cet appareil est compatible avec les dispositifs mémoire USB au format "FAT16" ou "FAT32".
- Les types de format audio/vidéo et les caractéristiques de lecture prises en charge par cet appareil sont les suivants.

Voir "Lecture d'un dispositif mémoire USB" pour plus de détails.

(👉 p. 317)

- WMA
- MP3
- WAV
- MPEG-4 AAC
- FLAC
- ALAC
- AIFF
- DSD
- JPEG



Lecture des fichiers d'un dispositif mémoire USB

- 1 Connectez le dispositif mémoire USB au port USB. (🔧 p. 74)
- 2 Appuyez sur iPod/USB pour commuter la source d'entrée sur "iPod/USB".

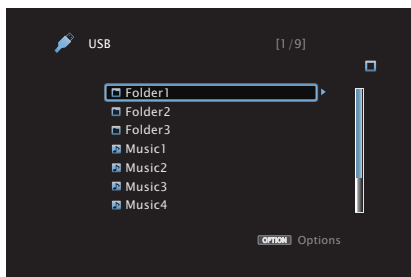

Sélectionnez le port USB à utiliser. (🔧 p. 90) Le port USB sur le panneau avant peut être utilisé par défaut.

- 3 Utilisez $\Delta \nabla \triangleright$ pour sélectionner le fichier à lire, puis appuyez sur ENTER. La lecture débute.

Touches de commande	Fonction
\blacktriangleright	Lecture
\parallel	Pause
\blacksquare	Arrêt
$\ll \blacktriangleright \triangleright \gg$	Précédent / Suivant
$\ll \blacktriangleright \triangleright \gg$	(Maintenir enfoncé) Retour rapide/Avance rapide
ENTER	Lecture / Pause (Maintenir enfoncé) Arrêt
$\Delta \nabla$	Précédent / Suivant (Maintenir enfoncé) Retour rapide/Avance rapide
CH/PAGE $\blacktriangle \blacktriangledown$	Passez à la page précédente/page suivante dans l'affichage de la liste



- Lorsqu'un fichier audio MP3 contient des images de l'album, celles-ci peuvent être affichées pendant la lecture du fichier.
- Cet appareil lit les fichiers images (JPEG) dans l'ordre dans lequel ils ont été enregistrés dans le dossier.

REMARQUE

Notez que Denon ne pourra être tenu responsable de quelque manière que ce soit des problèmes survenant par rapport aux données enregistrées sur un dispositif mémoire USB lors de l'utilisation de cet appareil avec le dispositif mémoire USB en question.



■ Opérations accessibles dans le menu des options

- “Configuration du port USB à utiliser (Sélectionner USB)” (☞ p. 90)
- “Lecture répétée” (☞ p. 128)
- “Lecture aléatoire” (☞ p. 128)
- “Recherche de contenu à l’aide de mots-clés (Recherche textuelle)” (☞ p. 130)
- “Lecture simultanée de musique et d’une image favorite (Diaporama)” (☞ p. 131)
- “Réglage de l’intervalle du diaporama” (☞ p. 132)
- “Réglage de l’audibilité des dialogues et voix (Amélior. Dialogues)” (☞ p. 132)
- “Ajuster le volume de chaque canal pour le faire correspondre à la source d’entrée (Réglage niv. Canal)” (☞ p. 133)
- “Réglage du tonalité (Tonalité)” (☞ p. 134)
- “Affichage de la vidéo voulue lors de la lecture audio (Sélect. Vidéo)” (☞ p. 135)
- “Réglage de la qualité d’image pour votre environnement de visualisation (Mode photo)” (☞ p. 136)
- “Lecture de la même musique dans toutes les zones (Toutes zones stéréo)” (☞ p. 137)



Écouter de la musique sur un périphérique Bluetooth

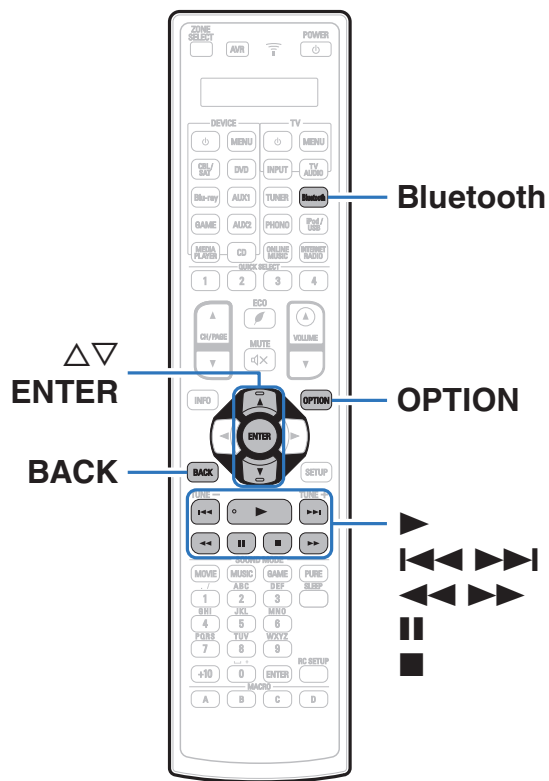

Les fichiers musicaux sur les périphériques Bluetooth tels que les smartphones, les lecteurs de musique numérique, etc. peuvent être lus sur cet appareil via un appariement et en connectant cet appareil à l'aide du périphérique Bluetooth.

La communication est possible jusqu'à une distance d'environ 10 m.

REMARQUE

Pour lire de la musique à partir d'un périphérique Bluetooth, le périphérique Bluetooth doit prendre en charge le profil A2DP.



Appariement avec un périphérique Bluetooth

Afin d'écouter de la musique à partir d'un périphérique Bluetooth sur cet appareil, le périphérique Bluetooth doit d'abord être apparié avec cet appareil.

Une fois le périphérique Bluetooth apparié, il n'a pas besoin d'être apparié à nouveau.

1 Préparez la lecture.

- 1 Connectez les antennes externes fournies pour Bluetooth/réseau local sans fil aux connecteurs de l'antenne Bluetooth/réseau local sans fil situés sur le panneau arrière. (🔧 p. 24)
- 2 Appuyez sur POWER ⏻ pour mettre l'appareil sous tension.

2 Appuyez sur Bluetooth pour passer à la source d'entrée "Bluetooth".

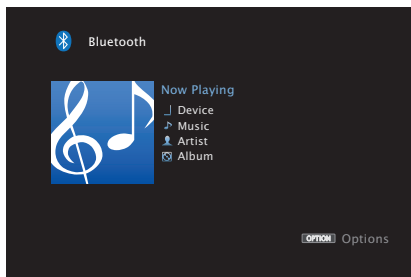

Lors de la première utilisation, l'appareil ira en mode d'appariement automatiquement et "Pairing..." apparaîtra sur l'écran de l'appareil.

3 Sélectionnez cet appareil lorsque son nom s'affiche dans la liste des appareils affichés sur l'écran du périphérique Bluetooth.

À la fin de l'appariement, le nom de l'appareil apparaît sur l'écran de cet appareil.

- Connectez-vous au périphérique Bluetooth pendant que "Pairing" est affiché sur l'écran de l'appareil. Effectuez la connexion avec le périphérique Bluetooth à proximité de l'appareil (environ 1 m).



- Lors de la connexion d'un deuxième périphérique Bluetooth, maintenez enfoncé Bluetooth pendant environ 3 secondes ou sélectionnez "Mode de couplage" dans le menu d'options pour appairer le périphérique. (🔧 p. 99)
- Cet appareil peut être apparié avec un maximum de 8 périphériques Bluetooth. Lorsqu'un 9e périphérique Bluetooth est apparié, il sera enregistré à la place du plus ancien périphérique enregistré.
- Quand un numéro apparaît sur l'écran de cet appareil, vérifiez qu'il s'agit du même numéro que celui représenté sur l'écran de l'appareil Bluetooth, puis sélectionnez "Appariement" à la fois pour le périphérique Bluetooth et pour l'appareil.
- Entrez "0000" lorsque le mot de passe est demandé sur l'écran du périphérique Bluetooth.



Lecture d'un périphérique Bluetooth

Vérifiez les points suivants avant de lire de la musique.







- La fonction Bluetooth du périphérique Bluetooth doit être activée
- L'appariement doit être terminé

1 Appuyez sur Bluetooth pour passer à la source d'entrée "Bluetooth".

L'appareil se connectera automatiquement au périphérique Bluetooth le plus récemment utilisé.

2 Démarrez la lecture du périphérique Bluetooth.

- Le périphérique Bluetooth peut également être commandé avec la télécommande de cet appareil.

Touches de commande	Fonction
	Lecture
	Pause
	Arrêt
	Précédent / Suivant
	(Maintenir enfoncé) Retour rapide/Avance rapide
ENTER	Lecture / Pause (Maintenir enfoncé) Arrêt
	Précédent / Suivant
	(Maintenir enfoncé) Retour rapide/Avance rapide



- Lorsque l'alimentation de cet appareil est mise sous tension, la source d'entrée sera automatiquement commutée à "Bluetooth" si un périphérique Bluetooth est connecté.
- Lorsque les paramètres "Contrôle IP" de cet appareil sont réglés sur "Toujours actif" et un périphérique Bluetooth est connecté avec l'unité en état de veille, l'alimentation de l'appareil se mettra sous tension automatiquement. (☞ p. 258)
- Appuyez sur STATUS de cet appareil pendant la lecture pour basculer l'affichage sur le nom du titre, nom de l'artiste, nom de l'album, etc.
- Les lettres de l'alphabet anglais, les chiffres et certains symboles sont affichés. Les caractères incompatibles sont remplacés par un "." (point).



REMARQUE

- Pour faire fonctionner le périphérique Bluetooth avec la télécommande de cet appareil, le périphérique Bluetooth doit prendre en charge le profil AVRCP.
- La télécommande de cet appareil n'est pas garantie de fonctionner avec tous les périphériques Bluetooth.
- Selon le type de périphérique Bluetooth, cet appareil émet du son qui est couplé au réglage du volume sur le périphérique Bluetooth.

■ Opérations accessibles dans le menu des options

- “Appariement avec le Mode de couplage” (🔍 p. 99)
- “Lecture répétée” (🔍 p. 128)
- “Lecture aléatoire” (🔍 p. 128)
- “Réglage de l'audibilité des dialogues et voix (Amélior. Dialogues)” (🔍 p. 132)
- “Ajuster le volume de chaque canal pour le faire correspondre à la source d'entrée (Réglage niv. Canal)” (🔍 p. 133)
- “Réglage du tonalité (Tonalité)” (🔍 p. 134)
- “Affichage de la vidéo voulue lors de la lecture audio (Sélect. Vidéo)” (🔍 p. 135)
- “Lecture de la même musique dans toutes les zones (Toutes zones stéréo)” (🔍 p. 137)



Appariement avec le Mode de couplage

Jumeler un appareil Bluetooth avec l'appareil.

1 Appuyez sur **OPTION** lorsque la source d'entrée est **"Bluetooth"**.

L'écran de menu d'option s'affiche.

2 Utilisez Δ / ∇ pour sélectionner **"Mode de couplage"**, puis appuyez sur **ENTER**.

L'appareil passera en mode d'appariement.

3 Sélectionnez cet appareil lorsque son nom s'affiche dans la liste des appareils affichés sur l'écran du périphérique Bluetooth.

À la fin de l'appariement, le nom de l'appareil apparaît sur l'écran de cet appareil.



- Quand un numéro apparaît sur l'écran de cet appareil, vérifiez qu'il s'agit du même numéro que celui représenté sur l'écran de l'appareil Bluetooth, puis sélectionnez "Appariement" à la fois pour le périphérique Bluetooth et pour l'appareil.
- Entrez "0000" lorsque le mot de passe est demandé sur l'écran du périphérique Bluetooth.



Écoute de diffusion FM/AM

Vous pouvez utiliser le tuner intégré de cet appareil pour écouter des émissions FM et AM.
Assurez-vous que l'antenne FM et l'antenne à boucle AM soient connectées à cet appareil en premier.

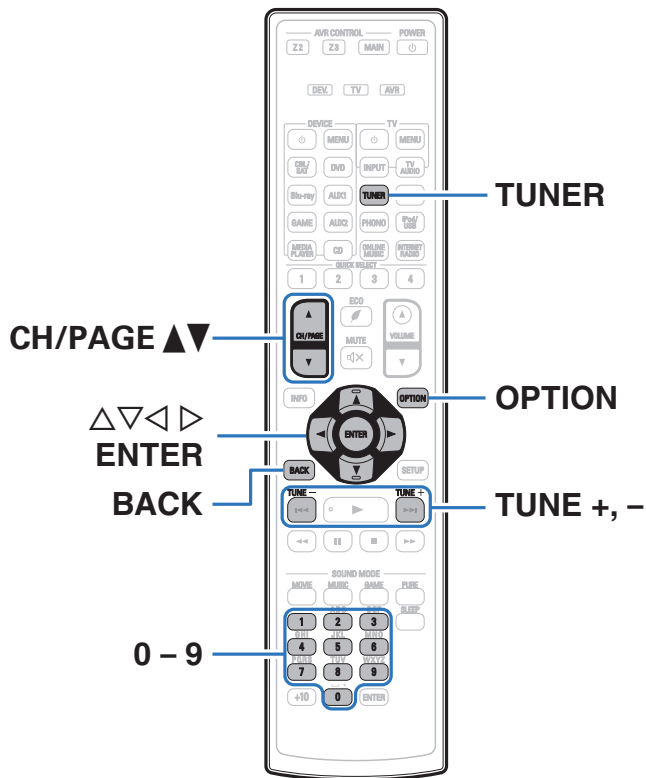

Écoute de diffusion FM/AM

- 1 Connectez l'antenne. ("Connexion d'une antenne FM/AM" (☞ p. 77))
- 2 Appuyez sur TUNER pour passer à la source d'entrée "Tuner".

[Écran du téléviseur]

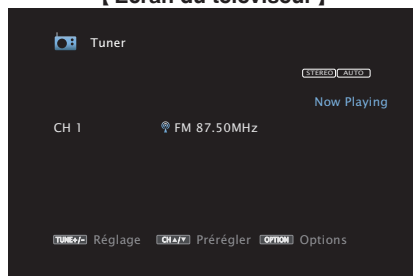

[Afficheur de cet appareil]

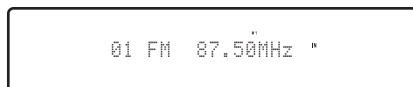

- 3 Appuyez sur OPTION.
L'écran de menu d'option s'affiche.
- 4 Utilisez $\Delta \nabla$ pour sélectionner "FM/AM", puis appuyez sur ENTER.
Cela affiche la bande de réception de l'écran d'entrée.

- 5 Utilisez $\triangleleft \triangleright$ pour sélectionner "FM" ou "AM", puis appuyez sur ENTER.

FM: Pour écouter une station FM.

AM: Pour écouter une station AM.

- 6 Appuyez sur TUNE + ou TUNE - pour sélectionner la station que vous souhaitez écouter.

Un balayage est effectué jusqu'à ce qu'une station radio disponible soit trouvée. Ensuite, le balayage s'interrompt automatiquement et la station radio est diffusée.



Les modes disponibles pour la réception de stations FM sont le mode "Auto" qui permet de rechercher automatiquement les stations disponibles et le mode "Manuel" qui permet de chercher les stations manuellement à l'aide de boutons afin de modifier la fréquence. Le réglage par défaut est sur "Auto". Vous pouvez également utiliser l'option "Accord direct" pour rechercher une station en entrant directement sa fréquence.

En mode "Auto", vous ne pouvez pas rechercher des stations radio si la réception est mauvaise.

Dans ce cas de figure, utilisez le mode "Manuel" ou l'option mode "Accord direct" pour rechercher la station de votre choix.

Touches de commande	Fonction
TUNE +, -	Sélectionne la station radio (haut/bas)
CH/PAGE $\blacktriangle \blacktriangledown$	Sélectionne les stations radio préréglées
0 - 9	Sélection de canal préréglé/ Syntonisation directe de fréquence



■ Opérations accessibles dans le menu des options

- “Réglage par saisie de la fréquence (Accord direct)” (☞ p. 103)
- “Recherche RDS” (☞ p. 103)
- “Recherche PTY” (☞ p. 104)
- “Recherche TP” (☞ p. 105)
- “Texte Radio” (☞ p. 105)
- “Modification du mode de syntonisation (Mode Réglage)” (☞ p. 106)
- “Réglage des stations et préréglage automatique des stations (Mém. prérégl. Auto)” (☞ p. 106)
- “Préréglage de la station radio actuelle (Mém. Préréglages)” (☞ p. 107)
- “Saisie d’un nom pour la station émettrice préréglée (Nom préréglé)” (☞ p. 108)
- “Saut des stations radio préréglées (Passer préréglage)” (☞ p. 109)
- “Réglage de l’audibilité des dialogues et voix (Amélior. Dialogues)” (☞ p. 132)
- “Ajuster le volume de chaque canal pour le faire correspondre à la source d’entrée (Réglage niv. Canal)” (☞ p. 133)
- “Réglage du tonalité (Tonalité)” (☞ p. 134)
- “Affichage de la vidéo voulue lors de la lecture audio (Sélect. Vidéo)” (☞ p. 135)
- “Lecture de la même musique dans toutes les zones (Toutes zones stéréo)” (☞ p. 137)



Réglage par saisie de la fréquence (Accord direct)

Vous pouvez entrer directement la fréquence de réception pour la syntonisation.

- 1 Appuyez sur OPTION lorsque la source d'entrée est "Tuner".**
L'écran de menu d'option s'affiche.
- 2 Utilisez $\Delta\nabla$ pour sélectionner "Accord direct", puis appuyez sur ENTER.**
L'écran qui vous permet d'entrer la fréquence s'affiche.
- 3 Utilisez $\Delta\nabla$ ou 0 – 9 pour sélectionner un nombre, puis appuyez sur \triangleright .**
 - Si \triangleleft est appuyée, l'entrée précédente est immédiatement annulée.
- 4 Répétez l'étape 3 et entrez la fréquence de la station radio que vous souhaitez écouter.**
- 5 Quand le réglage est terminé, appuyez sur ENTER.**
La fréquence pré-réglée est mise au point.

Recherche RDS

Le service de radiodiffusion RDS permet de transmettre des informations supplémentaires, en plus du signal de programme radio classique.

Utilisez cette fonction pour vous connecter directement à une station FM avec service RDS.

Notez que la fonction RDS n'est opérationnelle que lors de la réception de stations compatibles RDS.

- 1 Appuyez sur OPTION lorsque la source d'entrée est "Tuner".**
L'écran de menu d'option s'affiche.
- 2 Utilisez $\Delta\nabla$ pour sélectionner "Recherche RDS", puis appuyez sur ENTER.**
- 3 Appuyez sur ENTER.**
La recherche de stations émettant en RDS démarre alors automatiquement.



Si vous utilisez \triangleleft \triangleright dans les 5 secondes suivant l'affichage du nom de la station de diffusion sur l'affichage, vous pouvez rechercher une station différente.



Recherche PTY

Utilisez cette fonction pour rechercher des stations RDS émettant un certain type de programme (PTY).

PTY identifie le type de programme RDS.

Les types de programmes disponibles sont affichés de la façon suivante:

NEWS	Informations	WEATHER	Météo
AFFAIRS	Affaires courantes	FINANCE	Finance
INFO	Informations	CHILDREN	Programme pour enfants
SPORT	Sports	SOCIAL	Affaires sociales
EDUCATE	Education	RELIGION	Religion
DRAMA	Drame	PHONE IN	Entrée de téléphone
CULTURE	Culture	TRAVEL	Voyages
SCIENCE	Science	LEISURE	Détente
VARIED	Divers	JAZZ	Musique jazz
POP M	Musique pop	COUNTRY	Musique country
ROCK M	Musique rock	NATION M	Musique nationale
EASY M	Musique pour tous	OLDIES	Classique légère
LIGHT M	Vieux titres	FOLK M	Classique
CLASSICS	Musique folk	DOCUMENT	Autres musiques
OTHER M	Documentaires		

1 Appuyez sur OPTION lorsque la source d'entrée est "Tuner".

L'écran de menu d'option s'affiche.

2 Utilisez Δ / ∇ pour sélectionner "Recherche PTY", puis appuyez sur ENTER.

3 Utilisez Δ / ∇ pour appeler le type de programme souhaité.

4 Appuyez sur ENTER.

La recherche PTY démarre alors automatiquement.



Si vous utilisez \leftarrow / \rightarrow dans les 5 secondes suivant l'affichage du nom de la station de diffusion sur l'affichage, vous pouvez rechercher une station différente.



Recherche TP

TP identifie les programmes d'infos sur le trafic routier.

Ceci vous permet de vous renseigner facilement sur le trafic routier avant de quitter votre domicile.

Utilisez cette fonction pour rechercher des stations RDS émettant des programmes d'infos routières (stations TP).

1 Appuyez sur **OPTION** lorsque la source d'entrée est "Tuner".

L'écran de menu d'option s'affiche.

2 Utilisez $\Delta\nabla$ pour sélectionner "Recherche TP", puis appuyez sur **ENTER**.

3 Appuyez sur **ENTER**.

La recherche TP démarre alors automatiquement.



Si vous utilisez $\triangleleft\rangle$ dans les 5 secondes suivant l'affichage du nom de la station de diffusion sur l'affichage, vous pouvez rechercher une station différente.

Texte Radio

RT permet aux stations RDS d'envoyer des messages qui s'affichent directement à l'écran.

"Texte Radio" s'affiche à l'écran lorsque des données de texte radio sont reçues.

1 Appuyez sur **OPTION** lorsque la source d'entrée est "Tuner".

L'écran de menu d'option s'affiche.

2 Utilisez $\Delta\nabla$ pour sélectionner "Texte Radio", puis appuyez sur **ENTER**.

3 Utilisez $\triangleleft\rangle$ pour sélectionner "Marche", puis appuyez sur **ENTER**.

- Pendant la réception d'une station émettant du RDS, les textes transmis seront affichés.
- Si aucune donnée de texte n'est transmise, le message "NO TEXT DATA" s'affiche.



Modification du mode de syntonisation (Mode Réglage)

Vous pouvez changer de mode de syntonisation pour rechercher des stations FM et AM. Si vous ne pouvez pas régler automatiquement avec le mode "Automatique", passez alors au mode "Manuel" et effectuez le réglage manuellement.

- 1 Appuyez sur OPTION lorsque la source d'entrée est "Tuner".**
L'écran de menu d'option s'affiche.
- 2 Utilisez $\Delta\nabla$ pour sélectionner "Mode Réglage", puis appuyez sur ENTER.**
- 3 Utilisez $\triangleleft\triangleright$ pour sélectionner le mode de syntonisation, puis appuyez sur ENTER.**

Auto: Recherche et accord automatiques sur une station radio recevable.

Manuel: Accord manuel de la fréquence une étape à la fois à chaque fois que vous appuyez sur la touche.

Réglage des stations et préréglage automatique des stations (Mém. prérégl. Auto)

Un maximum de 56 stations radio peut être automatiquement préréglé.

- 1 Appuyez sur OPTION lorsque la source d'entrée est "Tuner".**
L'écran de menu d'option s'affiche.
- 2 Utilisez $\Delta\nabla$ pour sélectionner "Mém. prérégl. Auto", puis appuyez sur ENTER.**
- 3 Appuyez sur ENTER.**
L'appareil commence à syntoniser les stations radio automatiquement et à les prérégler.
 - Lorsque le préréglage est terminé, la mention "Terminé" s'affiche pendant environ 5 secondes et l'écran du menu d'option s'éteint.



La mémoire de préréglage est écrasée.



Préréglage de la station radio actuelle (Mém. Préréglages)

Vous pouvez préréglager vos stations radio préférées afin de les retrouver plus facilement.

Vous pouvez préréglager jusqu'à 56 stations.

1 Accordez la station émettrice que vous souhaitez préréglager. (“Écoute de diffusion FM/AM” (☞ p. 101))

2 Appuyez sur OPTION.

L'écran de menu d'option s'affiche.

3 Utilisez $\Delta\nabla$ pour sélectionner “Mém. Préréglages”, puis appuyez sur ENTER.

La liste des canaux prédéfinis s'affiche.

4 Utilisez $\Delta\nabla$ ou 0 – 9 pour sélectionner le canal à préréglager, puis appuyez sur ENTER.

La station radio actuelle est préréglée.

- Pour préréglager d'autres stations, répétez les étapes 1 à 4.

Canal	Réglages par défaut
1 – 8	87,50 / 89,10 / 98,10 / 108,00 / 90,10 / 90,10 / 90,10 / 90,10 MHz
9 – 16	90,10 / 90,10 / 90,10 / 90,10 / 90,10 / 90,10 / 90,10 / 90,10 MHz
17 – 24	90,10 / 90,10 / 90,10 / 90,10 / 90,10 / 90,10 / 90,10 / 90,10 MHz
25 – 32	90,10 / 90,10 / 90,10 / 90,10 / 90,10 / 90,10 / 90,10 / 90,10 MHz
33 – 40	90,10 / 90,10 / 90,10 / 90,10 / 90,10 / 90,10 / 90,10 / 90,10 MHz
41 – 48	90,10 / 90,10 / 90,10 / 90,10 / 90,10 / 90,10 / 90,10 / 90,10 MHz
49 – 56	90,10 / 90,10 / 90,10 / 90,10 / 90,10 / 90,10 / 90,10 / 90,10 MHz

Écoute des stations préréglées

1 Utilisez CH/PAGE $\blacktriangle\nabla$ ou 0 – 9 pour sélectionner le canal préréglé voulu.



Saisie d'un nom pour la station émettrice pré réglée (Nom pré réglé)

Vous pouvez utiliser le nom de la station radio pré réglée ou le modifier. Vous pouvez saisir jusqu'à huit caractères.

- 1 Appuyez sur OPTION lorsque la source d'entrée est "Tuner".**
L'écran de menu d'option s'affiche.
- 2 Utilisez $\Delta\nabla$ pour sélectionner "Nom pré réglé", puis appuyez sur ENTER.**
L'écran Nom pré réglé s'affiche.
- 3 Utilisez $\triangleleft \triangleright$ pour sélectionner le groupe de la station de diffusion à nommer.**
- 4 Utilisez $\Delta\nabla$ pour sélectionner la station radio à nommer, puis appuyez sur ENTER.**

- 5 Utilisez $\Delta\nabla$ pour sélectionner l'étiquette du nom, puis appuyez sur ENTER.**

L'écran qui vous permet de modifier le Nom pré réglé s'affiche.

- Si vous sélectionnez "Param. défaut", l'appareil affiche de nouveau la fréquence.

- 6 Saisissez les caractères, puis appuyez sur "OK".**

- Pour la saisie de caractères, voir "Utilisation de l'écran-clavier" ( p. 174).

- 7 Appuyez sur OPTION pour revenir à l'écran précédent.**



Saut des stations radio pré-réglées (Passer pré-réglage)

Exécutez la mémoire de pré-réglage automatique pour enregistrer toutes les stations de radio qui peuvent être reçues dans la mémoire. La sélection d'une station de radio est grandement facilitée par le saut de mémoires inutiles.

1 Appuyez sur **OPTION** lorsque la source d'entrée est "Tuner".

L'écran de menu d'option s'affiche.

2 Utilisez **Δ∇** pour sélectionner "Passer pré-réglage", puis appuyez sur **ENTER**.

L'écran "Passer pré-réglage" s'affiche.

3 Pour définir les stations à ignorer par groupes

- ① Utilisez **◀▶** pour sélectionner le groupe de stations radio à ignorer.
- ② Appuyez sur **Δ** pour sélectionner "Régl. * - * sur Passer", puis appuyez sur **ENTER**.
Sautez toutes les stations de radio qui sont incluses dans le groupe sélectionné "*-*".
(* est le numéro du groupe sélectionné.)

Pour définir les stations à ignorer par stations

- ① Utilisez **◀▶** pour sélectionner le groupe de stations radio à ignorer.
- ② Utilisez **Δ∇** pour sélectionner la station radio à ignorer.
- ③ Utilisez **◀▶** pour sélectionner "Passer".
La station sélectionnée ne s'affiche pas.

4 Appuyez sur **OPTION** pour revenir à l'écran précédent.



Annulation du saut préréglé

- 1** Utilisez $\triangleleft \triangleright$ pour sélectionner un groupe contenant une station d'émission pour annuler le saut tandis que l'écran "Preset Skip" s'affiche.
- 2** Utilisez $\triangle \nabla$ pour sélectionner une station radio que vous ne souhaitez plus ignorer.
- 3** Utilisez $\triangleleft \triangleright$ pour sélectionner "Marche".
Le saut est annulé.

REMARQUE

L'option Passer préréglage ne peut pas être annulé pour les groupes.



Écoute de Radio Internet

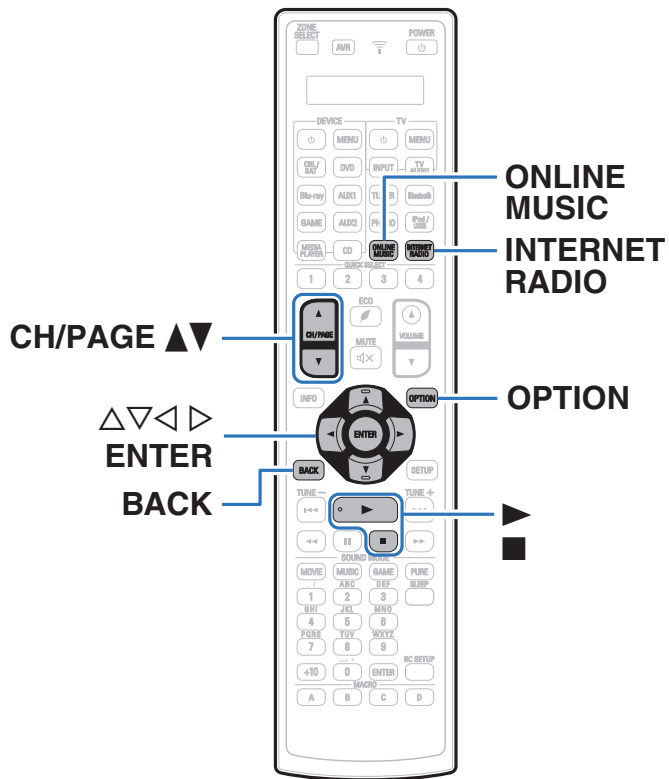

- La Radio Internet renvoie aux émissions radio diffusées via Internet. Vous pouvez recevoir des stations Radio Internet en provenance du monde entier.
- Les stations radio Internet sur cet appareil listent le service de base de données fourni par la station radio vTuner.
- Les types de format audio et les caractéristiques de lecture prises en charge par cet appareil sont les suivants. Voir "Jouer une station de radio Internet" (☞ p. 320) pour plus de détails.
 - WMA
 - MP3
 - MPEG-4 AAC



Écoute de Radio Internet

1 Préparez la lecture.

- Vérifiez les conditions du réseau, puis mettez en marche cet appareil. ("Connexion à un réseau domestique (LAN)" (🖱 p. 79))

2 Appuyez sur ONLINE MUSIC.

- Vous pouvez également appuyer sur INTERNET RADIO pour sélectionner directement la source d'entrée "Internet Radio".

3 Utilisez $\Delta \nabla \leftarrow \rightarrow$ pour sélectionner "Internet Radio", puis appuyez sur ENTER.

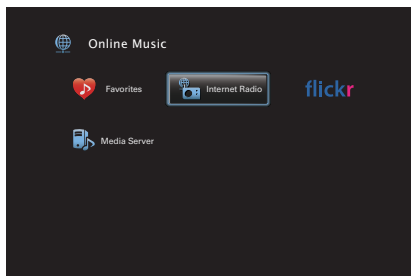

4 Utilisez $\Delta \nabla$ pour sélectionner la méthode de recherche de la station radio que vous souhaitez écouter, puis appuyez sur ENTER.

Nom du pays :	Sélectionnez les différentes régions. Affiche les stations radio Internet typiques.
Chercher des stations :	Affiche toutes les stations Radio Internet que cet appareil permet d'écouter.
Chercher des podcasts :	Affiche les stations Radio Internet dans les podcasts que cet appareil peut écouter.
Stations Recommandées :	Affiche les stations Radio Internet recommandées.
radiodenon.com :	Affiche les stations Radio Internet ajoutées comme favoris dans vTuner. Pour obtenir des instructions sur l'ajout de favoris dans vTuner, voir "Utilisation de vTuner pour ajouter des stations Radio Internet comme favoris" (🖱 p. 114).
Lectures récentes :	Stations Radio Internet lues récemment. 20 stations peuvent être enregistrées dans "Lectures récentes".
Recherche par mot clé :	Affiche les stations Radio Internet recherchées par mot-clé. Pour la saisie de caractères, voir "Utilisation de l'écran-clavier" (🖱 p. 174).



5 Utilisez $\Delta \nabla \triangleright$ pour sélectionner la station, puis appuyez sur ENTER.

La lecture démarre lorsque le tampon atteint "100%".

Touches de commande	Fonction
\blacktriangleright	Lecture
\blacksquare	Arrêt
ENTER	(Maintenir enfoncé) Arrêt
CH/PAGE $\blacktriangle \blacktriangledown$	Passez à la page précédente/page suivante dans l'affichage de la liste



- L'affichage passe du titre de la plage au nom de la station de radio etc. à chaque fois que vous appuyez sur STATUS sur l'appareil principal.
- Les caractères qui ne peuvent pas être affichés sont remplacés par "." (point).

REMARQUE

Le service de base de données des stations radio peut être interrompu ou indisponible sans avertissement préalable.

Lecture de la dernière station Radio Internet lue

1 Appuyez sur INTERNET RADIO.

La source bascule sur "Internet Radio" et la lecture de la dernière station radio lue commence.

■ Opérations accessibles dans le menu des options

- "Recherche de contenu à l'aide de mots-clés (Recherche textuelle)" (☞ p. 130)
- "Lecture simultanée de musique et d'une image favorite (Diaporama)" (☞ p. 131)
- "Réglage de l'audibilité des dialogues et voix (Amélior. Dialogues)" (☞ p. 132)
- "Ajuster le volume de chaque canal pour le faire correspondre à la source d'entrée (Réglage niv. Canal)" (☞ p. 133)
- "Réglage du tonalité (Tonalité)" (☞ p. 134)
- "Affichage de la vidéo voulue lors de la lecture audio (Sélect. Vidéo)" (☞ p. 135)
- "Lecture de la même musique dans toutes les zones (Toutes zones stéréo)" (☞ p. 137)



Utilisation de vTuner pour ajouter des stations Radio Internet comme favoris

Cet appareil peut syntoniser les nombreuses stations Radio Internet disponibles dans le monde entier. Toutefois, il se peut que vous éprouviez des difficultés à trouver la station radio de votre choix en raison du nombre élevé de stations. Dans ce cas, utilisez vTuner, un site Web de recherche de stations Radio Internet conçu exclusivement pour cet appareil. Vous pouvez utiliser votre ordinateur pour rechercher des stations Radio Internet et les ajouter comme favoris. Cet appareil peut lire les stations radio ajoutées à vTuner.

- 1 Vérifiez l'adresse MAC de cet appareil. ("Informations" (🔑 p. 254))**
 - Vous devrez indiquer l'adresse MAC lorsque vous créez un compte pour vTuner.
- 2 Accédez au site Web de vTuner (<http://www.radiodenon.com>) depuis votre ordinateur.**
- 3 Entrez l'adresse MAC de cet appareil, puis cliquez sur "Go".**

- 4 Entrez votre adresse électronique et le mot de passe de votre choix.**
- 5 Sélectionnez vos critères de recherche (genre, région, langue, etc.).**
 - Vous pouvez également entrer un mot-clé pour rechercher une station.
- 6 Sélectionnez la station radio de votre choix dans la liste, puis cliquez sur l'icône d'ajout aux favoris.**
- 7 Entrez le nom du groupe de favoris, puis cliquez sur "Go".**

Un groupe de favoris incluant la station radio sélectionnée est créé.

 - Vous pouvez écouter les stations Radio Internet ajoutées comme favoris dans vTuner sur "radiodenon.com" avec cet appareil. (🔑 p. 112)



Vous pouvez également ajouter une station radio qui n'est pas dans la liste de vTuner.



Lecture de fichiers stockés sur un ordinateur et un stockage NAS

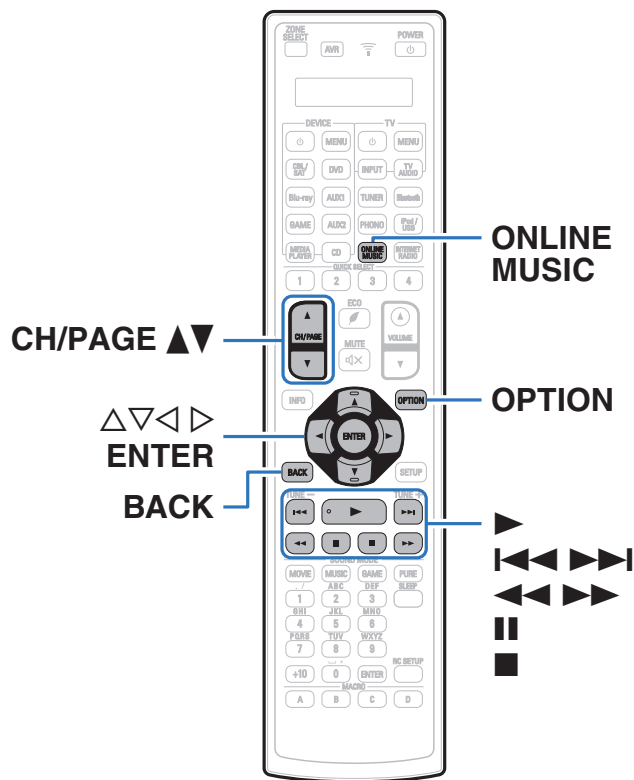

- Cet appareil peut lire les fichiers musicaux et les pistes de lecture (m3u, wpl) enregistrés sur un ordinateur et sur un stockage NAS (Network Attached Storage) prenant en charge DLNA.
- La fonction de lecture des fichiers audio sur le réseau de cet appareil se connecte au serveur à l'aide des technologies indiquées ci-dessous. Windows Media Player Network Sharing Service
- Les types de format audio/vidéo et les caractéristiques de lecture prises en charge par cet appareil sont les suivants.
Pour plus de détails, voir "Lire un fichier sauvegardé sur un ordinateur ou sur un NAS" (🔗 p. 319).

- WMA
- MP3
- WAV
- MPEG-4 AAC
- FLAC
- ALAC
- AIFF
- DSD
- JPEG



Application des paramètres de partage des fichiers multimédia

Dans ce chapitre, nous appliquons les paramètres qui permettent de partager les fichiers stockés sur un ordinateur et sur un stockage NAS sur le réseau. Si vous utilisez un Serveur Média, veuillez à appliquer ce paramètre en premier lieu.

■ Utilisation de Windows Media Player 12 (Windows 7 / Windows 8)

- 1 Lancez Windows Media Player 12 sur l'ordinateur.
- 2 Sélectionnez "Plus d'options de diffusion en continu..." dans "Stream".
- 3 Sélectionnez "Autorisé" dans la liste déroulante correspondant à "Denon AVR-X7200W".
- 4 Sélectionnez "Autorisé" dans la liste déroulante correspondant à "Programmes multimédias sur ce PC et connexions à distance...".
- 5 Suivez les instructions à l'écran pour terminer le réglage.

■ Utilisation de Windows Media Player 11

- 1 Lancez Windows Media Player 11 sur l'ordinateur.
- 2 Sélectionnez "Partage des fichiers multimédias" dans la "Bibliothèque".
- 3 Activez la case à cocher "Partager mes fichiers multimédias", sélectionnez "Denon AVR-X7200W", puis cliquez sur "Autoriser".
- 4 Comme à l'étape 3, sélectionnez l'icône de l'appareil (autres ordinateurs ou périphériques mobiles) que vous souhaitez utiliser comme contrôleur de médias, puis cliquez sur "Autoriser".
- 5 Cliquez sur "OK" pour terminer.

■ Partage de fichiers multimédia enregistrés sur un stockage NAS

Modifiez les paramètres du stockage NAS pour autoriser cet appareil et les autres appareils (ordinateurs et périphériques mobiles) utilisés en tant que contrôleurs de médias à accéder au stockage NAS. Pour plus de détails, voir le manuel de l'utilisateur fourni avec le stockage NAS.



Lecture de fichiers stockés sur un ordinateur et un stockage NAS

Utilisez cette procédure pour lire les fichiers audio, les fichiers image ou les listes de lecture.

1 Préparez la lecture.

- ① Vérifiez les conditions du réseau, puis mettez en marche cet appareil. (“Connexion à un réseau domestique (LAN)” (☞ p. 79))
- ② Préparation de l'ordinateur. (☞ Instructions de fonctionnement de l'ordinateur)

2 Appuyez sur ONLINE MUSIC.

3 Utilisez $\Delta \nabla \triangleleft \triangleright$ pour sélectionner “Media Server”, puis appuyez sur ENTER.

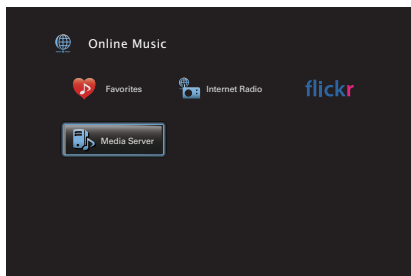

4 Utilisez $\Delta \nabla$ pour sélectionner le serveur contenant le fichier à lire, puis appuyez sur ENTER.

5 Utilisez $\nabla \Delta \triangleright \triangleleft$ pour sélectionner le fichier, puis appuyez sur ENTER.

La lecture démarre lorsque le tampon atteint “100%”.

Touches de commande	Fonction
\blacktriangleright	Lecture
\parallel	Pause
\blacksquare	Arrêt
$\blacktriangleleft \blacktriangleleft \blacktriangleleft \blacktriangleright \blacktriangleright \blacktriangleright$	Précédent / Suivant
$\blacktriangleleft \blacktriangleleft \blacktriangleright \blacktriangleright$	(Maintenir enfoncé) Retour rapide/Avance rapide
ENTER	Lecture / Pause (Maintenir enfoncé) Arrêt
$\Delta \nabla$	Précédent / Suivant (Maintenir enfoncé) Retour rapide/Avance rapide
CH/PAGE $\blacktriangle \blacktriangledown$	Passez à la page précédente/page suivante dans l'affichage de la liste















- L'affichage passe du titre de la plage, au nom de l'artiste, puis au titre de l'album à chaque fois que vous appuyez sur STATUS sur l'appareil principal.
- Lorsqu'un fichier WMA (Windows Media Audio), MP3 ou MPEG-4 AAC contient des images de l'album, celles-ci peuvent être affichées pendant la lecture du fichier.
- Si vous utilisez une version 11 ou ultérieure de Windows Media Player, il est possible d'afficher l'album pour les fichiers WMA.
- Les fichiers WMA Lossless peuvent être lus avec un serveur prenant en charge la conversion de code, comme Windows Media Player Version 11 ou ultérieure.
- Cet appareil lit les fichiers images (JPEG) dans l'ordre dans lequel ils ont été enregistrés dans le dossier.

REMARQUE

- Lors de la lecture de fichiers musicaux avec votre ordinateur ou stockage NAS connecté via le réseau LAN sans fil, l'audio peut être interrompu en fonction de votre environnement LAN sans fil. Dans ce cas, connectez à l'aide d'un LAN câblé.
- La durée nécessaire à l'affichage des fichiers image (JPEG) dépend de la taille de ceux-ci.
- L'ordre dans lequel les plages/fichiers sont affichés dépend des paramètres du serveur. Si les plages/fichiers ne sont pas affichés dans l'ordre alphabétique à cause des spécifications du serveur, il se peut que la recherche par la première lettre ne fonctionne pas correctement.

■ Opérations accessibles dans le menu des options

- "Lecture répétée" ( p. 128)
- "Lecture aléatoire" ( p. 128)
- "Recherche de contenu à l'aide de mots-clés (Recherche textuelle)" ( p. 130)
- "Lecture simultanée de musique et d'une image favorite (Diaporama)" ( p. 131)
- "Réglage de l'intervalle du diaporama" ( p. 132)
- "Réglage de l'audibilité des dialogues et voix (Amélior. Dialogues)" ( p. 132)
- "Ajuster le volume de chaque canal pour le faire correspondre à la source d'entrée (Réglage niv. Canal)" ( p. 133)
- "Réglage du tonalité (Tonalité)" ( p. 134)
- "Affichage de la vidéo voulue lors de la lecture audio (Sélect. Vidéo)" ( p. 135)
- "Réglage de la qualité d'image pour votre environnement de visualisation (Mode photo)" ( p. 136)
- "Lecture de la même musique dans toutes les zones (Toutes zones stéréo)" ( p. 137)



Visionner des photos sur le site Flickr

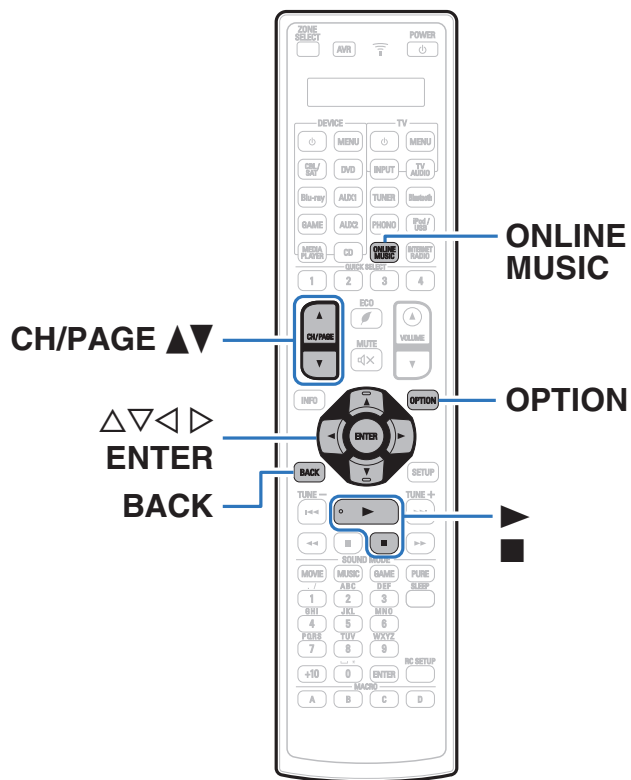

- Flickr est un service de partage de photos en ligne. Vous pouvez utiliser cet appareil pour regarder des photos rendues publiques par les utilisateurs de Flickr. Vous n'avez pas besoin de compte pour utiliser Flickr.
Pour voir des photos que vous avez vous-même enregistrées, vous devrez disposer d'un compte qui vous permettra de téléverser ces photos sur le serveur de Flickr.
Pour plus de détails, rendez-vous sur la page d'accueil de Flickr.
<http://www.flickr.com/>
- Vous pouvez visionner les photos partagées par certains utilisateurs ou toutes les photos partagées sur Flickr.



Visionner des photos partagées par certains utilisateurs

1 Préparez la lecture.

- Vérifiez les conditions du réseau, puis mettez en marche cet appareil. (“Connexion à un réseau domestique (LAN)” (☞ p. 79))

2 Appuyez sur ONLINE MUSIC.

3 Utilisez $\Delta \nabla \triangleleft \triangleright$ pour sélectionner “Flickr”, puis appuyez sur ENTER.

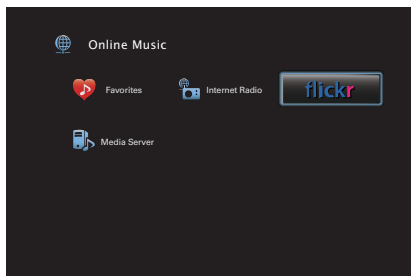

4 Utilisez $\Delta \nabla$ pour sélectionner “Add Flickr Contact”, puis appuyez sur ENTER.

5 Entrez le nom d'écran que vous souhaitez ajouter à “Contact” (nom d'écran : nom d'utilisateur que vous souhaitez voir).

- Pour la saisie de caractères, voir “Utilisation de l'écran-clavier” (☞ p. 174).

6 Après avoir saisi le “Contact”, appuyez sur “OK”.

Le nom d'écran est ajouté à “Contact” et le nom d'écran entré à l'étape 5 est affiché sur l'écran supérieur de Flickr.

- Si vous saisissez un nom d'écran qui n'existe pas, le message “Le contact Flickr saisi est introuvable” apparaît. Entrez le nom d'écran correct.

7 Utilisez $\Delta \nabla$ pour sélectionner le nom d'écran ajouté à “Contact”, puis appuyez sur ENTER.



8 Utilisez $\Delta \nabla$ pour sélectionner le dossier, puis appuyez sur ENTER.

Favorites :	Permet d'afficher les photos préférées de l'utilisateur spécifié.
Photostream :	Permet d'afficher une liste de photos partagées.
PhotoSets :	Permet d'afficher la liste du dossier (album photo).
Contacts :	Affiche le nom d'écran utilisé par l'utilisateur spécifié dans Contacts.
Remove this Contact :	Efface un utilisateur des contacts Flickr.
Add this Contact :	Ajoute un utilisateur des contacts Flickr.

9 Utilisez $\Delta \nabla \triangleright$ pour sélectionner la photographie, puis appuyez sur ENTER.

La photographie sélectionnée s'affiche.

Touches de commande	Fonction
\blacktriangleright	Lecture
\blacksquare	Arrêt
ENTER	Lecture (Maintenir enfoncé) Arrêt
$\Delta \nabla$	Précédent / Suivant
CH/PAGE $\blacktriangle \blacktriangledown$	Passez à la page précédente/page suivante dans l'affichage de la liste



Visionner toutes les photos sur Flickr

- 1 Utilisez $\Delta \nabla$ pour sélectionner “All Content”, puis appuyez sur ENTER.
- 2 Utilisez $\Delta \nabla$ pour sélectionner le dossier, puis appuyez sur ENTER.

Interestingness :	Permet d'afficher les photos les plus appréciées en fonction du nombre de commentaires d'utilisateurs ou du nombre de fois auxquelles elles sont ajoutées comme favoris.
Recent :	Permet d'afficher les dernières photos ajoutées.
Search by text :	Permet de chercher des photos par mot clé.

- 3 Utilisez $\Delta \nabla \triangleright$ pour sélectionner la photographie, puis appuyez sur ENTER.

La photographie sélectionnée s'affiche.

REMARQUE

Selon le format du fichier, certaines photos peuvent ne pas être affichables.

■ Opérations accessibles dans le menu des options

- “Réglage de l'intervalle du diaporama” (☞ p. 132)
- “Réglage de la qualité d'image pour votre environnement de visualisation (Mode photo)” (☞ p. 136)



Fonction AirPlay

Les fichiers musiques stockés sur votre iPhone, iPod touch, iPad ou iTunes peuvent être lus sur cet appareil via le réseau.



-  s'affiche sur l'écran du menu pendant le fonctionnement d'AirPlay.
- La source d'entrée va basculer sur "Online Music" au démarrage de la lecture AirPlay.
- Vous pouvez arrêter la lecture d'AirPlay en appuyant sur <1 ou en choisissant une autre source d'entrée.
- Pour voir en même temps les noms du titre et de l'artiste, appuyez sur STATUS sur l'appareil principal.
- Pour savoir comment utiliser iTunes, consultez également l'aide d'iTunes.
- L'écran peut être différent selon le Système d'exploitation et les versions du logiciel.

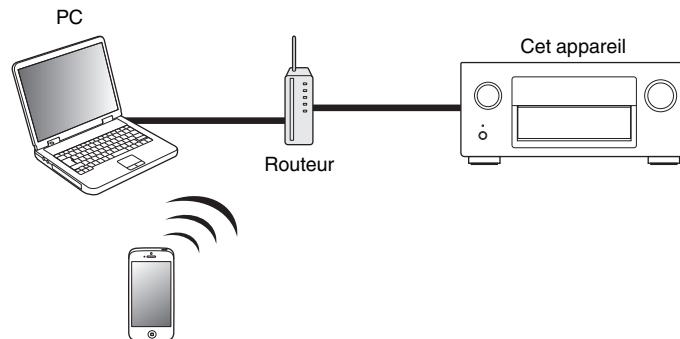

Lecture de titres de votre iPhone, iPod touch ou iPad

Si vous mettez à jour votre “iPhone/iPod touch/iPad” avec iOS 4.2.1 ou une version plus récente, vous allez pouvoir diffuser en continu la musique enregistrée dans votre “iPhone/iPod touch/iPad” directement vers cet appareil.

- 1 Connectez votre iPhone, iPod touch ou iPad Wi-Fi au même réseau que cet appareil.**
 - Pour plus de détails, voir le manuel de votre appareil.
- 2 Lisez les titres de votre iPhone, iPod touch ou iPad.**
 - 🔈 s'affiche sur l'écran de l'iPhone, iPod touch ou iPad.
- 3 Tapez sur l'icône AirPlay 🔈.**

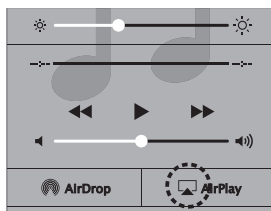

- 4 Sélectionnez l'enceinte (Dispositifs) que vous souhaitez utiliser.**

Lecture de la musique iTunes avec cet appareil

- 1 Installez iTunes 10 ou une version plus récente sur un Mac ou un PC sous Windows connecté au même réseau que cet appareil.**

- 2 Allumez cet appareil.**

Réglez “Contrôle IP” sur “Toujours actif” pour cet appareil. (🔧 p. 258)

REMARQUE

Si “Contrôle IP” est réglé sur “Toujours actif”, l'appareil consomme plus d'énergie en mode veille.

- 3 Lancez iTunes et cliquez sur l'icône AirPlay 🔈 pour sélectionner l'appareil principal.**



- 4 Choisissez un morceau et cliquez pour lancer la lecture dans iTunes.**

La musique va être transmise en continu vers cet appareil.



Sélection d'enceintes (matériels) multiples

Il est possible de lire les titres d'iTunes sur des enceintes (matériels) compatibles AirPlay dont vous disposez chez vous en dehors de celles de cet appareil.

- 1 Cliquez sur l'icône AirPlay  et sélectionnez "Multiple".
- 2 Cochez les enceintes que vous voulez utiliser.

REMARQUE

Pendant la lecture avec la fonction AirPlay, le son est restitué au niveau sonore réglé sur l'iPhone, l'iPod touch ou l'iPad ou dans iTunes.
Vous devez baisser le volume de l'iPhone, de l'iPod touch, de l'iPad ou d'iTunes avant de lancer la lecture, puis le régler au niveau adéquat.

Réalisation des opérations de lecture sur iTunes avec la télécommande de cet appareil

Vous pouvez commander la lecture, la mise en pause et la recherche automatique (repères) des titres d'iTunes avec la télécommande de cet appareil.

- 1 Sélectionnez "Éditer" - "Préférences..." dans le menu iTunes.
- 2 Sélectionnez "Appareils" dans la fenêtre des réglages d'iTunes.
- 3 Sélectionnez "Autoriser la commande audio d'iTunes à partir de haut-parleurs distants", puis cliquez sur "OK".



Fonction Spotify Connect

Spotify est le service de streaming le plus populaire au monde. Si vous souscrivez à Spotify Premium, vous pouvez commander votre nouvelle enceinte avec votre téléphone ou votre tablette. Parce que Spotify est intégré à votre enceinte, vous pouvez toujours prendre des appels ou utiliser d'autres applications - la musique ne s'arrête jamais.

Pour essayer Spotify Premium gratuitement pendant 30 jours, ou en savoir plus sur Connect, veuillez vous rendre sur www.spotify.com/connect

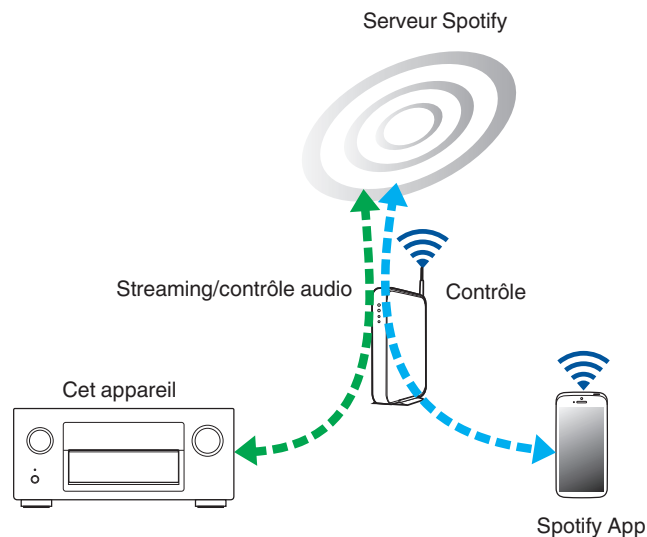

Lecture de la musique Spotify avec cet appareil

Téléchargez au préalable le "Spotify App" dans votre Android ou appareil iOS.

Pour lire une piste Spotify dans cet appareil, vous devez d'abord vous inscrire au compte premium Spotify.

- 1** Connectez les paramètres Wi-Fi du périphérique iOS ou Android dans le même réseau que cet appareil.
- 2** Lancez le Spotify App.
- 3** Lisez la piste Spotify que vous souhaitez lire avec cet appareil.
- 4** Appuyez sur l'icône  pour sélectionner l'appareil.

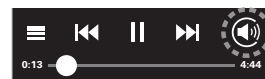

La musique va être transmise en continu vers cet appareil.



Fonctions pratiques

Cette section explique comment utiliser les fonctions pratiques qui peuvent être utilisées pour chaque source d'entrée.

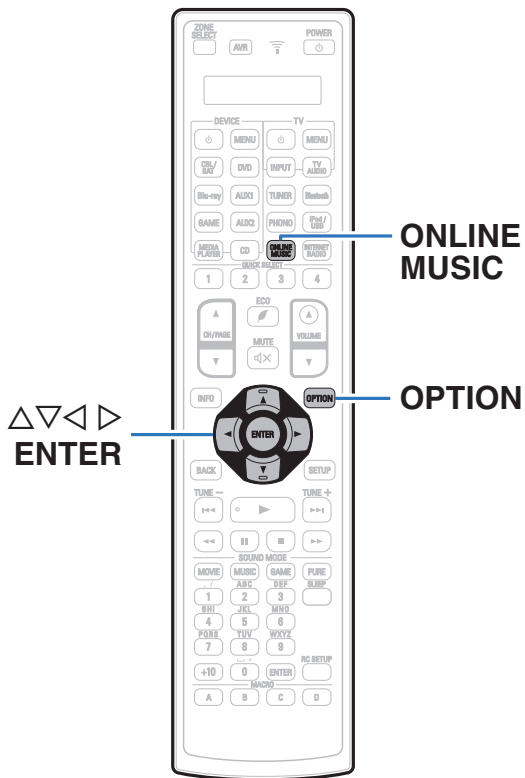

Lecture répétée

- Sources d'entrée prises en charge :
USB / Media Server / Bluetooth

- 1** Pendant la diffusion du contenu, appuyez sur **OPTION**.
L'écran de menu d'option s'affiche.
- 2** Utilisez $\Delta\nabla$ pour sélectionner "Répéter", puis appuyez sur **ENTER**.
- 3** Utilisez $\triangleleft\triangleright$ pour sélectionner le mode **Lecture répétée**.

Arrêt (Défaut) :	Le mode de lecture répétée est annulé.
----------------------------	--

Un:	Le fichier en cours de lecture est répété en boucle.
------------	--

Tous:	Tous les fichiers du dossier en cours de lecture sont répétés en boucle.
--------------	--

- 4** Appuyez sur **ENTER**.
L'écran de lecture s'affiche à nouveau.



- Ce paramètre ne peut pas être réglé si le périphérique Bluetooth ne prend pas en charge le réglage de répétition sous le profil AVRCP.
- Les réglages "Répéter" sont mémorisés pour chaque source d'entrée.

Lecture aléatoire

- Sources d'entrée prises en charge :
USB / Media Server / Bluetooth

- 1** Pendant la diffusion du contenu, appuyez sur **OPTION**.
L'écran de menu d'option s'affiche.
- 2** Utilisez $\Delta\nabla$ pour sélectionner "Aléatoire", puis appuyez sur **ENTER**.
- 3** Utilisez $\triangleleft\triangleright$ pour sélectionner le mode **Lecture aléatoire**.

Arrêt (Défaut) :	Désactiver la lecture aléatoire.
----------------------------	----------------------------------

Marche:	Lire de manière aléatoire toutes les pages dans le dossier de lecture actuel.
----------------	---

- 4** Appuyez sur **ENTER**.
L'écran de lecture s'affiche à nouveau.



- Pendant la lecture aléatoire, chaque fois que la lecture d'une page est terminée, une autre page est sélectionnée de manière aléatoire pour la lecture des pages dans le dossier. Par conséquent, il est possible que vous puissiez entendre une page déjà lue plus d'une fois lors de la lecture aléatoire.
- Ce paramètre ne peut pas être réglé si le périphérique Bluetooth ne prend pas en charge le réglage aléatoire sous le profil AVRCP.
- Les réglages "Aléatoire" sont mémorisés pour chaque source d'entrée.



Enregistrement dans les favoris

Vous pouvez enregistrer un total de 100 favoris.

☐ Sources d'entrée prises en charge : Internet Radio / Media Server

- 1** Pendant la diffusion du contenu, appuyez sur **OPTION**.
L'écran de menu d'option s'affiche.
- 2** Utilisez $\Delta \nabla$ pour sélectionner "Enreg. favoris", puis appuyez sur **ENTER**.
"Favori ajouté" s'affiche et le contenu en cours est ajouté au favoris.
 - Lorsque l'opération est terminée, vous revenez à l'écran de lecture.

Lecture du contenu ajouté au bouton "Enreg. favoris"

- 1** Appuyez sur **ONLINE MUSIC**.
- 2** Utilisez $\Delta \nabla \triangleleft \triangleright$ pour sélectionner "Favorites", puis appuyez sur **ENTER**.

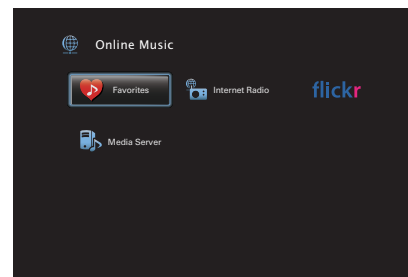

- 3** Utilisez $\Delta \nabla$ pour sélectionner le contenu à lire, puis appuyez sur **ENTER**.
La lecture débute.



Suppression de contenu ajouté aux favoris

- 1** Appuyez sur **ONLINE MUSIC**.
- 2** Utilisez $\Delta \nabla \triangleleft \triangleright$ pour sélectionner “Favorites”, puis appuyez sur **ENTER**.
- 3** Utilisez $\Delta \nabla$ pour sélectionner le contenu que vous souhaitez supprimer des favoris, puis appuyez sur **OPTION**.
L'écran de menu d'option s'affiche.
- 4** Utilisez $\Delta \nabla$ pour sélectionner “Suppr. Favoris”, puis appuyez sur **ENTER**.
“Favori déplacé” s'affiche et le contenu sélectionné est supprimé des favoris.
 - L'écran retourne à l'écran précédent lorsque le processus de suppression est terminé.

Recherche de contenu à l'aide de mots-clés (Recherche textuelle)

- Sources d'entrée prises en charge :
USB / Internet Radio / Media Server

- 1** Pendant la diffusion du contenu, appuyez sur **OPTION**.
L'écran de menu d'option s'affiche.
- 2** Utilisez $\Delta \nabla$ pour sélectionner “Recherche textuelle”, puis appuyez sur **ENTER**.
L'écran-clavier de saisie s'affiche.
- 3** Entrez le premier caractère de la station Radio Internet ou du fichier recherché(e), puis appuyez sur “OK”.
 - Pour la saisie de caractères, voir “Utilisation de l'écran-clavier” ( p. 174).
- 4** Utilisez $\Delta \nabla$ pour sélectionner le contenu à lire, puis appuyez sur **ENTER**.
La lecture débute.



La fonction “Recherche textuelle” recherche les stations Radio Internet ou les fichiers qui commencent par le premier caractère saisi dans la liste affichée.

REMARQUE

Recherche textuelle peut ne pas fonctionner pour certaines listes.



Lecture simultanée de musique et d'une image favorite (Diaporama)

❑ Sources d'entrée prises en charge : USB

- 1 Lisez une image fixe.**
 - Lecture des images fixes enregistrées sur les dispositifs mémoire USB. (📖 p. 93)
- 2 Lisez un fichier musical. (📖 p. 93)**
- 3 Appuyez sur OPTION.**

L'écran de menu d'option s'affiche.
- 4 Utilisez $\Delta\nabla$ pour sélectionner "Diaporama", puis appuyez sur ENTER.**

Le menu d'option disparaît et l'image diffusée est affichée à l'écran.

❑ Sources d'entrée prises en charge : Internet Radio / Media Server

- 1 Lisez une image fixe.**
 - Lecture des images fixes enregistrées sur serveur média. (📖 p. 115)
 - Lecture des images fixes enregistrées sur Flickr. (📖 p. 119)
- 2 Lisez un fichier musical du serveur média ou une station Radio Internet. (📖 p. 111, 115)**
- 3 Appuyez sur OPTION.**

L'écran de menu d'option s'affiche.
- 4 Utilisez $\Delta\nabla$ pour sélectionner "Diaporama", puis appuyez sur ENTER.**

Le menu d'option disparaît et l'image diffusée est affichée à l'écran.



Réglage de l'intervalle du diaporama

Vous pouvez lire des images fixes (JPEG) stockées sur un dispositif mémoire USB ou un serveur média, ainsi que des images issues de Flickr sous forme de diaporama.

☐ Sources d'entrée prises en charge : USB / Media Server / Flickr

1 Pendant que la liste est affichée, appuyez sur **OPTION**.
L'écran de menu d'option s'affiche.

2 Utilisez **Δ∇** pour sélectionner "Vitesse diapo.", puis appuyez sur **ENTER**.

3 Utilisez **◀▶** pour définir la durée d'affichage.

Arrêt: Le diaporama n'est pas lu.

5s - 60s Réglez la durée d'affichage d'une seule image lors de (Défaut: 5s): la lecture d'images en diaporama.

4 Appuyez sur **ENTER**.



Les paramètres de "Vitesse diapo." sont reflétés pour toutes les sources d'entrée.

Réglage de l'audibilité des dialogues et voix (Amélior. Dialogues)

Cette fonction permet de régler la bande de fréquences du canal central pour améliorer le dialogue des films et les sons vocaux en musique pour une écoute plus facile.

1 Appuyez sur **OPTION**.

2 Utilisez **Δ∇** pour sélectionner "Amélior. Dialogues", puis appuyez sur **ENTER**.

3 Utilisez **◀▶** pour sélectionner votre effet d'amélioration favorite.

Arrêt (Défaut) :	N'améliore pas le dialogue ou les sons vocaux.
----------------------------	--

Bas / Moyen / Haut:	Améliore le dialogue et les sons vocaux.
----------------------------	--

4 Appuyez sur **ENTER**.



- Les réglages "Amélior. Dialogues" sont mémorisés pour chaque source.
- Le réglage en est impossible quand le mode audio est sur "Direct", "Virtual" ou "Pure Direct".
- Ceci ne peut pas être réglé quand le mode d'entrée est réglé sur "7.1CH IN".



Ajuster le volume de chaque canal pour le faire correspondre à la source d'entrée (Réglage niv. Canal)

Le volume de chaque canal peut être modifié pendant que vous écoutez de la musique. Vous pouvez définir ceci pour chaque source d'entrée.

1 Appuyez sur **OPTION**.

L'écran de menu d'option s'affiche.

2 Utilisez **Δ∇** pour sélectionner "Réglage niv. Canal", puis appuyez sur **ENTER**.

L'écran de réglage du niveau du canal s'affiche.

3 Utilisez **Δ∇** pour sélectionner le canal que vous souhaitez ajuster.

4 Utilisez **◀▶** pour régler le volume.

-12.0 dB – +12.0 dB (Défaut : 0.0 dB)



- Sélectionnez "Réinitialisez" et appuyez sur ENTER si vous souhaitez restaurer les valeurs de réglage des différents canaux à "0.0 dB" (Défaut).
- Le volume du casque audio peut être réglé lorsque des écouteurs sont connectés.
- Les réglages "Réglage niv. Canal" sont mémorisés pour chaque source d'entrée.
- Vous ne pouvez définir ceci que pour les enceintes qui produisent l'audio. En outre, vous ne pouvez pas régler ceci lorsque dans le menu "Sortie audio HDMI" est réglé sur "TV". (☞ p. 193)



Réglage du tonalité (Tonalité)

Ajuste la qualité tonale du son.

1 Appuyez sur OPTION.

L'écran de menu d'option s'affiche.

2 Utilisez $\Delta \nabla$ pour sélectionner "Tonalité", puis appuyez sur ENTER.

L'écran Tonalité s'affiche.

3 Utilisez $\triangleleft \triangleright$ pour régler la fonction de commande de tonalités sur marche/arrêt.

Marche: Permettre les réglages de tonalité (graves, aigus).

Arrêt
(Défaut) : Lecture sans réglages de tonalité.

4 Sélectionnez "Marche" à l'étape 3 et appuyez sur ∇ pour sélectionner la gamme de sons devant être ajustée.

Graves: Réglage des graves.

Aigüs: Réglage des aigus.

5 Utilisez $\triangleleft \triangleright$ pour régler le tonalité, puis appuyez sur ENTER.

-6 dB – +6 dB (Défaut : 0 dB)



- Les réglages "Tonalité" sont mémorisés pour chaque source d'entrée.
- Le réglage en est impossible quand le mode audio est sur "Direct" ou "Pure Direct".
- Cet élément ne peut pas être défini lorsque "Dynamic EQ" est réglé sur "Marche". (☞ p. 185)
- Vous ne pouvez pas régler ceci si aucun signal audio n'est entré ou si dans le menu "Sortie audio HDMI" est réglé sur "TV". (☞ p. 193)
- Ceci ne peut pas être réglé quand le mode d'entrée est réglé sur "7.1CH IN".



Affichage de la vidéo voulue lors de la lecture audio (Sélect. Vidéo)

Cet appareil peut afficher des vidéos d'une source différente sur le téléviseur pendant la lecture audio. Vous pouvez définir ceci pour chaque source d'entrée.

❑ Sources d'entrée prises en charge : iPod/USB / CD* / Tuner / Online Music / Bluetooth / Phono

* Ce réglage est impossible lorsque l'une des bornes vidéo, HDMI ou vidéo composante est attribuée.

- 1 Appuyez sur OPTION pendant la lecture audio.**
L'écran de menu d'option s'affiche.
- 2 Utilisez $\Delta \nabla$ pour sélectionner "Sélect. Vidéo", puis appuyez sur ENTER.**
- 3 Utilisez $\triangleleft \triangleright$ pour sélectionner le mode "Sélect. Vidéo".**

Arrêt (Défaut) :	Désactive le mode Sélect. Vidéo.
Marche:	Active le mode Sélect. Vidéo.

4 Si vous sélectionnez "Marche" à l'étape 3, appuyez sur ∇ et sélectionnez "Source".

5 Appuyez $\triangleleft \triangleright$ pour sélectionner la source d'entrée pour la vidéo que vous souhaitez lire, et appuyez sur ENTER.



Les réglages "Sélect. Vidéo" sont mémorisés pour chaque source d'entrée.



Réglage de la qualité d'image pour votre environnement de visualisation (Mode photo)

- ❑ Sources d'entrée prises en charge :
**CBL/SAT / DVD / Blu-ray / Game / AUX1 /
 AUX2 / Media Player / iPod/USB /
 Online Music / CD* / TV Audio***

* Disponible lorsqu'aucune borne HDMI, vidéo composante ou vidéo n'est attribuée.

- 1 Appuyez sur OPTION pendant la lecture audio.**
L'écran de menu d'option s'affiche.
- 2 Utilisez $\Delta \nabla$ pour sélectionner "Mode photo", puis appuyez sur ENTER.**

3 Utilisez $\triangleleft \triangleright$ pour sélectionner le mode photo.

Arrêt:	Aucun ajustement de la qualité d'image n'est effectué avec cet appareil.
Standard:	Mode standard adapté à la plupart des environnements de visualisation de salon.
Film:	Mode adapté à la visualisation de films dans une pièce sombre telle qu'une salle de cinéma.
Vif:	Mode qui rend les images graphiques des jeux, etc. plus lumineuses et plus éclatantes.
Streaming:	Mode adapté à des sources vidéo à faible débit.
ISF Day:	Un mode qui convient pour regarder des films dans une pièce éclairée pendant la journée.
ISF Night:	Un mode qui convient pour regarder des films dans une pièce sombre la nuit.
Personnalisé:	Permet d'ajuster manuellement la qualité d'image.

4 Appuyez sur ENTER.



Les réglages "Mode photo" sont mémorisés pour chaque source d'entrée.



Lecture de la même musique dans toutes les zones (Toutes zones stéréo)

Vous pouvez lire la musique en cours de lecture dans la MAIN ZONE simultanément dans la ZONE2 et la ZONE3 (autres pièces).

Cette fonction est utile lorsque vous souhaitez profiter de la même musique en même temps dans plusieurs pièces lors d'une soirée, ou si vous souhaitez écouter la même musique d'ambiance dans toute la maison.

1 Appuyez sur OPTION.

L'écran de menu d'option s'affiche.

2 Utilisez $\Delta\nabla$ pour sélectionner "Toutes zones stéréo", puis appuyez sur ENTER.

3 Sélectionnez "Démarrer" et appuyez ensuite sur ENTER.

- Les sources d'entrée pour les ZONE2 et ZONE3 sont appliquées à la même source d'entrée que pour MAIN ZONE, et la lecture commence dans le mode Toutes zones stéréo.
- Lorsque vous ne voulez pas que ZONE2 et ZONE3 participent à Toutes zones stéréo, appuyez sur Entrée pour décocher la case puis appuyez sur "Démarrer".

■ Arrêter le mode "Toutes zones stéréo"

1 Pendant la lecture en mode Toutes zones stéréo, appuyez sur OPTION.

L'écran de menu d'option s'affiche.

2 Utilisez $\Delta\nabla$ pour sélectionner "Toutes zones stéréo", puis appuyez sur ENTER.

3 Sélectionnez "Arrêt" et appuyez ensuite sur ENTER.



- Le mode "Toutes zones stéréo" est annulé, même lorsque l'alimentation de MAIN ZONE est hors tension.
- En mode "Toutes zones stéréo", seuls les modes son "Multi Ch Stereo" et "Stereo" peuvent être sélectionnés.
- Lorsque "Sortie audio HDMI" est défini sur "TV", le mode Toutes zones stéréo n'est pas disponible. (🔧 p. 193)
- Ceci ne peut pas être réglé quand le mode d'entrée est réglé sur "7.1CH IN".



Sélection d'un mode d'écoute

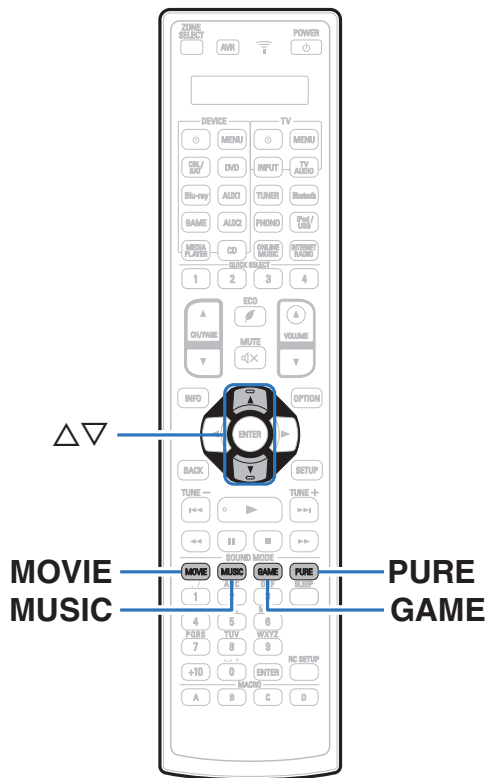

Cet appareil vous permet de profiter de différentes sortes de contenu surround et stéréo.

Les formats audio multi-canaux sont fournis sur les formats de disque de musique ou films populaires, tels que Blu-ray et DVD. Ils sont également pris en charge par la diffusion numérique, et même les films et la musique en diffusion via Internet à partir de services d'abonnement Internet.

Cet appareil prend en charge la lecture de la plupart de ces formats audio multi-canaux. Il prend également en charge la lecture surround des autres formats audio, tels que l'audio stéréo 2 canaux.



Pour connaître les formats audio enregistrés sur un disque, voir la pochette ou l'étiquette de celui-ci.



Sélection d'un mode d'écoute

1 Appuyez sur MOVIE, MUSIC ou GAME pour sélectionner un mode audio.

MOVIE : Bascule sur le mode audio qui convient pour profiter des films et des programmes TV.

MUSIC : Bascule sur le mode audio qui convient pour profiter de la musique.

GAME : Bascule sur le mode audio qui convient pour profiter de jeux.



- Le bouton MOVIE, MUSIC ou GAME mémorise le dernier mode audio sélectionné pour ce bouton. Le fait d'appuyer sur MOVIE, MUSIC ou GAME appelle le mode audio sélectionné lors de la lecture précédente.
- Si le contenu diffusé ne prend pas en charge le mode audio sélectionné précédemment, le mode audio approprié correspondant au contenu est sélectionné automatiquement.

■ Passage au mode audio

- Appuyez sur MOVIE, MUSIC ou GAME pour afficher une liste des modes audio qui peuvent être sélectionnés. Chaque fois que vous appuyez sur MOVIE, MUSIC ou GAME, le mode audio change.
- Lorsque la liste est affichée, vous pouvez également utiliser Δ / ∇ pour sélectionner un mode audio.
- Testez différents modes audio et profitez d'un mode audio par le biais du mode que vous préférez.

[Exemple] Lorsque MOVIE est enfoncé

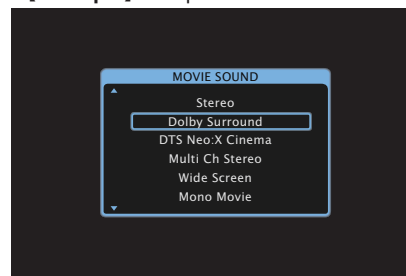

Cet appareil offre non seulement des modes audio conformes aux formats enregistrés sur les disques tels que Dolby et DTS, mais aussi des types de modes élargis qui sont compatibles avec la configuration de vos enceintes, ainsi que des "Mode d'écoute original" qui créent une atmosphère de Rock Arena, Jazz Club, etc.



Lecture directe

Le flux audio enregistré dans la source est lu tel quel.

1 Utilisez PURE pour sélectionner "Direct".

La lecture en direct commence.



Lorsque les signaux DSD sont lus, "DSD Direct" s'affiche.

Lecture Pure Direct

Ce mode permet la lecture avec un son de meilleure qualité que dans le mode de lecture directe.







Ce mode met hors tension l'affichage de l'appareil principal et le circuit vidéo analogique. Cela supprime les sources parasites qui peuvent affecter la qualité sonore.

1 Utilisez PURE pour sélectionner "Pure Direct".

L'écran s'assombrit et la lecture Pure direct commence.



En modes audio Direct et Pure Direct, les éléments suivants ne peuvent pas être réglés.

- Amélior. Dialogues ( p. 132)
- Tonalité ( p. 134)
- Restorer ( p. 182)
- MultEQ® XT32 ( p. 184)
- Dynamic EQ ( p. 185)
- Dynamic Volume ( p. 186)
- EQ Graphic ( p. 188)

REMARQUE

- Les signaux vidéo sont émis uniquement si les signaux HDMI sont lus en mode Pure Direct.
- Lorsque le mode Pure Direct a été sélectionné, l'affichage s'éteint après environ 5 secondes.



Lecture surround auto

Ce mode détecte le type de signal d'entrée numérique et sélectionne automatiquement le mode correspondant pour la lecture. Lancez la lecture stéréo lorsque le signal d'entrée est PCM. Lorsque le signal d'entrée est Dolby Digital ou DTS, la musique est lue en fonction du numéro de canal correspondant.

1 Utilisez PURE pour sélectionner "Auto".

La lecture surround auto démarre.



■ Description des types de mode audio

Mode audio Dolby

Type de mode audio	Description
Dolby Surround	Ce mode utilise Dolby Surround Upmixer pour étendre diverses sources en canaux multiples naturels et réalistes pour la lecture. Utilisez les enceintes de plafond telles des enceintes centrales supérieures pour créer un champ acoustique tridimensionnel.
Dolby Digital	Vous pouvez sélectionner ce mode lorsque vous lisez des sources enregistrées en Dolby Digital.
Dolby TrueHD	Vous pouvez sélectionner ce mode lorsque vous lisez des sources enregistrées en Dolby TrueHD.
Dolby Digital Plus	Vous pouvez sélectionner ce mode lorsque vous lisez des sources enregistrées en Dolby Digital Plus.
Dolby Atmos	Ce mode peut être sélectionné lors de la lecture d'un contenu codé avec Dolby Atmos. Il décode le contenu Dolby Atmos et ses données de positionnement en temps réel et permet d'émettre le son par les haut-parleurs appropriés, créant des images audio naturelles indépendamment de la disposition de l'enceinte. Utilisez les enceintes de plafond et les enceintes Dolby Atmos Enabled pour créer un champ acoustique tridimensionnel.



Mode audio DTS

Type de mode audio	Description
DTS Neo:X	Cette technologie de décodage de matrice utilise le décodeur DTS Neo:X pour lire une source 2 canaux ou des sources surround 5.1/6.1/7.1 canaux comme son surround 11.1 canaux maximum. Le mode "Music" est particulièrement adapté pour lire de la musique, le mode "Cinema" est idéal pour la lecture de films et le mode "Jeu" convient aux jeux.
DTS Surround	Vous pouvez sélectionner ce mode lorsque vous lisez des sources enregistrées en DTS.
DTS ES Dscrt6.1*	Ce mode convient à la lecture de disques enregistrés en DTS-ES. Le canal surround arrière ajouté à l'aide de la méthode discrète est lu comme un canal indépendant. Comme tous les canaux sont indépendants, l'expressivité spatiale à 360 degrés et la localisation du son sont renforcées.
DTS ES Mtrix6.1*	Ce mode convient à la lecture de disques enregistrés en DTS-ES. Le canal surround arrière ajouté aux canaux surround gauche et surround droit par un encodeur de matrice au moment de l'enregistrement logiciel est décodé par le décodeur de matrice de cet appareil et lu sur chacun des canaux (surround gauche, surround droit, surround arrière).
DTS 96/24	Vous pouvez sélectionner ce mode lorsque vous lisez des sources enregistrées en DTS 96/24.
DTS-HD	Vous pouvez sélectionner ce mode lorsque vous lisez des sources enregistrées en DTS-HD.
DTS Express	Vous pouvez sélectionner ce mode lorsque vous lisez des sources enregistrées en DTS Express.

* La sélection est possible quand "Config. enceintes" - "Surr. arrière" n'est pas mis sur "Aucun". (☞ p. 243)



Mise à niveau (Auro-3D)

Mode son Auro-3D

Type de mode son	Description
Auro-3D	Ce mode utilise un décodeur Auro-3D pour créer une sortie audio tridimensionnelle à l'aide de la hauteur canal. Il est idéal pour lire des signaux codés Auro-3D avec une hauteur canal. En cas de réception de signaux non codés Auro-3D, un Upmixer appelé Auro-Matic est utilisé pour créer des sons tridimensionnels hautement réalistes.
Auro-2D Surround	Ce mode utilise un décodeur Auro-3D pour créer un son surround sans hauteur canal. Il est idéal pour lire des signaux codés Auro-3D sans hauteur canal. En cas de réception de signaux non codés Auro-3D, un Upmixer appelé Auro-Matic est utilisé pour émettre du son surround.



Mode audio multicanaux PCM

Type de mode audio	Description
Multi Ch In	Vous pouvez sélectionner ce mode lorsque vous lisez des sources multi-canaux PCM/DSD.

Mode audio Audyssey DSX®

Type de mode audio	Description
Audyssey DSX® (A-DSX)*	Ce mode permet de lire les nouveaux canaux (avant-haut et avant-large) dans les systèmes 5.1 canaux. En ajoutant des canaux avant-haut et avant-large, le son surround devient plus réaliste et tridimensionnel.

* Peut être sélectionné lorsqu'un réglage autre que "Aucun" est sélectionné pour "Avant Haut" ou "Larg. Avant", et qu'un réglage autre que "Aucun" est sélectionné pour "Centrale" dans "Config. enceintes". (🔍 p. 242)



Mode audio original

Type de mode audio	Description
Multi Ch Stereo	Ce mode permet de profiter d'un son stéréo en provenance de toutes les enceintes. Les sources audio stéréo (2 canaux) sont lues via les enceintes avant (G/D), les enceintes surround et les enceintes surround arrière (si connectées).
Wide Screen	Ce mode permet de profiter du plaisir de visualisation d'un film sur un écran large.
Super Stadium	Ce mode est adapté à la visualisation de programmes sportifs.
Rock Arena	Ce mode reproduit l'atmosphère d'un concert dans un stade.
Jazz Club	Ce mode simule l'expérience d'être dans un club de jazz intimiste.
Classic Concert	Ce mode permet d'apprécier des programmes de concerts classiques.
Mono Movie	Ce mode fonctionne avec les sources audio monaurales et fournit un effet sonore surround. Pour un équilibre des canaux et des effets sonores optimaux, connectez la source monaurale aux deux entrées audio (G/D) avant.
Video Game	Ce mode fournit un son surround dynamique excitant avec vos jeux vidéo préférés.
Matrix	Ce mode ajoute un effet de sono surround spacieux avec des sources de musique stéréo.
Virtual	Ce mode vous permet de profiter d'un effet sonore évolutif lors de la lecture via les enceintes (G/D) avant uniquement, et lors de la lecture avec un casque stéréo.

Mode audio auto

Type de mode audio	Description
Auto	Dans ce mode, le type d'entrée de signal numérique, par exemple Dolby Digital, Dolby TrueHD, Dolby Digital Plus, Dolby Digital EX, Dolby Atmos, DTS, DTS-HD, DTS-ES, PCM (multi-canaux) est détecté, et le mode de lecture passe automatiquement au mode correspondant. Si le signal d'entrée est analogique ou PCM (2 canaux), la lecture stéréo est utilisée. Pour le Dolby Digital ou DTS, la musique est lue en fonction du numéro de canal correspondant.



Mode audio stéréo

Type de mode audio	Description
Stereo	Ce mode lit l'audio stéréo 2 canaux sans traitement de son surround supplémentaire. <ul style="list-style-type: none">• Le son est émis par les enceintes avant gauche et droite et par le subwoofer, s'il est connecté.• Lorsque les signaux multi-canaux sont utilisés, ils sont mélangés à l'audio 2 canaux et lus sans traitement de son surround supplémentaire.

Mode audio Direct

Type de mode audio	Description
Direct	Ce mode lit l'audio comme enregistré dans la source.
Pure Direct	Ce mode lit un son de qualité encore plus élevé que le mode "Direct". Les circuits suivants sont à l'arrêt afin d'améliorer encore plus la qualité du son. <ul style="list-style-type: none">• Affichez le circuit du témoin du corps principal (l'affichage passera en position arrêt.)• Le processeur et l'interrupteur de sortie/d'entrée vidéo analogue sont désactivés.



■ Le mode son qui peut être sélectionné pour chaque signal d'entrée

- Vous pouvez sélectionner les modes audio suivants à l'aide des touches MOVIE, MUSIC et GAME.
- Ajustez l'effet de champ sonore avec le menu "Paramètres surr." pour profiter du son surround comme vous aimez. (👉 p. 176)

Signal d'entrée	Mode son	Mode son		
		MOVIE	MUSIC	GAME
2 canaux *1	Dolby Surround	<input type="radio"/>	<input type="radio"/>	<input type="radio"/>
	DTS Neo:X Cinema *2	<input type="radio"/>		
	DTS Neo:X Music *2		<input type="radio"/>	
	DTS Neo:X Game *2		<input type="radio"/>	<input type="radio"/>
	Multi Ch Stereo	<input type="radio"/>	<input type="radio"/>	<input type="radio"/>
	Wide Screen	<input type="radio"/>		
	Super Stadium		<input type="radio"/>	
	Mono Movie	<input type="radio"/>		
	Rock Arena		<input type="radio"/>	
	Jazz Club		<input type="radio"/>	
	Classic Concert		<input type="radio"/>	
	Matrix		<input type="radio"/>	
	Video Game			<input type="radio"/>
	Virtual	<input type="radio"/>	<input type="radio"/>	<input type="radio"/>

*1 2 canaux comporte également une entrée analogique.

*2 Ce mode lit les sources 2 canaux en lecture 5.1, 7.1 ou 9.1 canaux. Vous ne pouvez pas le sélectionner si vous utilisez un casque audio ou si vous utilisez uniquement les enceintes avant.



Signal d'entrée	Mode son	Mode son		
		MOVIE	MUSIC	GAME
Multi-canaux *3	Stereo	<input type="radio"/>	<input type="radio"/>	<input type="radio"/>
	Dolby Digital	<input type="radio"/>	<input type="radio"/>	<input type="radio"/>
	Dolby Digital + Dolby Surround	<input type="radio"/>	<input type="radio"/>	<input type="radio"/>
	Dolby Digital A-DSX *4	<input type="radio"/>	<input type="radio"/>	<input type="radio"/>
	Dolby Digital + Neo:X Cinema	<input type="radio"/>		
	Dolby Digital + Neo:X Music		<input type="radio"/>	
	Dolby Digital + Neo:X Game			<input type="radio"/>
	Dolby TrueHD	<input type="radio"/>	<input type="radio"/>	<input type="radio"/>
	Dolby TrueHD + Dolby Surround*5	<input type="radio"/>	<input type="radio"/>	<input type="radio"/>
	Dolby Atmos*6	<input type="radio"/>	<input type="radio"/>	<input type="radio"/>
	Dolby TrueHD A-DSX *4	<input type="radio"/>	<input type="radio"/>	<input type="radio"/>
	Dolby TrueHD + Neo:X Cinema	<input type="radio"/>		
	Dolby TrueHD + Neo:X Music		<input type="radio"/>	
	Dolby TrueHD + Neo:X Game			<input type="radio"/>

*3 Certains modes audio ne sont pas sélectionnables, selon le format audio ou le nombre de canaux du signal d'entrée. Pour plus de détails, voir "Types de signaux d'entrée et modes audio correspondants" ( p. 327).

*4 Au moyen d'un traitement Audyssey DSX®, ces modes ajoutent de nouveaux canaux au surround 5.1 canaux. ( p. 187)

*5 Peut être sélectionné lorsque le signal d'entrée contient pas de Dolby Atmos.

*6 Peut être sélectionné lorsque le signal d'entrée contient Dolby Atmos.



Signal d'entrée	Mode son	Mode son			
		MOVIE	MUSIC	GAME	
Multi-canaux *3	Dolby Digital Plus	Dolby Digital Plus	<input type="radio"/>	<input type="radio"/>	<input type="radio"/>
		Dolby Digital Plus + Dolby Surround*5	<input type="radio"/>	<input type="radio"/>	<input type="radio"/>
		Dolby Atmos*6	<input type="radio"/>	<input type="radio"/>	<input type="radio"/>
		Dolby Digital Plus A-DSX *4	<input type="radio"/>	<input type="radio"/>	<input type="radio"/>
		Dolby Digital Plus + Neo:X Cinema	<input type="radio"/>		
		Dolby Digital Plus + Neo:X Music		<input type="radio"/>	
	Dolby Atmos	Dolby Digital Plus + Neo:X Game			<input type="radio"/>
		Dolby Atmos	<input type="radio"/>	<input type="radio"/>	<input type="radio"/>
	DTS	DTS Surround	<input type="radio"/>	<input type="radio"/>	<input type="radio"/>
		DTS ES Dscrt 6.1	<input type="radio"/>	<input type="radio"/>	<input type="radio"/>
DTS ES Mtrx 6.1		<input type="radio"/>	<input type="radio"/>	<input type="radio"/>	
DTS 96/24		<input type="radio"/>	<input type="radio"/>	<input type="radio"/>	
DTS + Dolby Surround		<input type="radio"/>	<input type="radio"/>	<input type="radio"/>	
DTS Surround A-DSX *4		<input type="radio"/>	<input type="radio"/>	<input type="radio"/>	
DTS + Neo:X Cinema		<input type="radio"/>			
DTS + Neo:X Music			<input type="radio"/>		
	DTS + Neo:X Game			<input type="radio"/>	

*3 Certains modes audio ne sont pas sélectionnables, selon le format audio ou le nombre de canaux du signal d'entrée. Pour plus de détails, voir "Types de signaux d'entrée et modes audio correspondants" (☞ p. 327).

*4 Au moyen d'un traitement Audyssey DSX®, ces modes ajoutent de nouveaux canaux au surround 5.1 canaux. (☞ p. 187)

*5 Peut être sélectionné lorsque le signal d'entrée contient pas de Dolby Atmos.

*6 Peut être sélectionné lorsque le signal d'entrée contient Dolby Atmos.



Signal d'entrée	Mode son	Mode son		
		MOVIE	MUSIC	GAME
Multi-canaux *3 DTS-HD /DTS Express	DTS-HD HI RES	<input type="radio"/>	<input type="radio"/>	<input type="radio"/>
	DTS-HD MSTR	<input type="radio"/>	<input type="radio"/>	<input type="radio"/>
	DTS-HD MSTR A-DSX *4	<input type="radio"/>	<input type="radio"/>	<input type="radio"/>
	DTS Express	<input type="radio"/>	<input type="radio"/>	<input type="radio"/>
	DTS Express A-DSX *4	<input type="radio"/>	<input type="radio"/>	<input type="radio"/>
	DTS-HD + Dolby Surround	<input type="radio"/>	<input type="radio"/>	<input type="radio"/>
	DTS-HD HI RES A-DSX *4	<input type="radio"/>	<input type="radio"/>	
	DTS-HD + Neo:X Cinema	<input type="radio"/>		
	DTS-HD + Neo:X Music		<input type="radio"/>	<input type="radio"/>
Multi-canaux PCM	DTS-HD + Neo:X Game			<input type="radio"/>
	Multi Ch In	<input type="radio"/>	<input type="radio"/>	<input type="radio"/>
	Multi Ch In 7.1	<input type="radio"/>	<input type="radio"/>	<input type="radio"/>
	Multi In + Dolby Surround	<input type="radio"/>	<input type="radio"/>	<input type="radio"/>
	Multi In A-DSX *4	<input type="radio"/>	<input type="radio"/>	<input type="radio"/>
	Multi In + Neo:X Cinema	<input type="radio"/>		
	Multi In + Neo:X Music		<input type="radio"/>	
	Multi In + Neo:X Game			<input type="radio"/>

*3 Certains modes audio ne sont pas sélectionnables, selon le format audio ou le nombre de canaux du signal d'entrée. Pour plus de détails, voir "Types de signaux d'entrée et modes audio correspondants" (📖 p. 327).

*4 Au moyen d'un traitement Audyssey DSX®, ces modes ajoutent de nouveaux canaux au surround 5.1 canaux. (📖 p. 187)



Signal d'entrée	Mode son	Mode son		
		MOVIE	MUSIC	GAME
Multi-canaux *3	Multi Ch Stereo	<input type="radio"/>	<input type="radio"/>	<input type="radio"/>
	Wide Screen	<input type="radio"/>		
	Super Stadium		<input type="radio"/>	
	Mono Movie	<input type="radio"/>		
	Rock Arena		<input type="radio"/>	
	Jazz Club		<input type="radio"/>	
	Classic Concert		<input type="radio"/>	
	Matrix		<input type="radio"/>	
	Video Game			<input type="radio"/>
	Virtual	<input type="radio"/>	<input type="radio"/>	<input type="radio"/>

*3 Certains modes audio ne sont pas sélectionnables, selon le format audio ou le nombre de canaux du signal d'entrée. Pour plus de détails, voir "Types de signaux d'entrée et modes audio correspondants" (☞ p. 327).

Mise à niveau (Auro-3D)

Signal d'entrée	Mode son	Mode son		
		MOVIE	MUSIC	GAME
2 canaux *1/multicanal *3	Auro-3D*7	<input type="radio"/>	<input type="radio"/>	<input type="radio"/>
	Auro-2D Surround*8	<input type="radio"/>	<input type="radio"/>	<input type="radio"/>

*1 2 canaux comporte également une entrée analogique.

*3 Certains modes audio ne sont pas sélectionnables, selon le format audio ou le nombre de canaux du signal d'entrée. Pour plus de détails, voir "Types de signaux d'entrée et modes audio correspondants" (☞ p. 327).

*7 Il ne peut pas être sélectionné lorsqu'un casque audio est utilisé ou lorsque la configuration des enceintes n'inclut pas d'enceintes avant-haut.

*8 Vous ne pouvez pas le sélectionner si vous utilisez un casque audio ou si vous utilisez uniquement les enceintes avant.



■ Affichages sur l'affichage

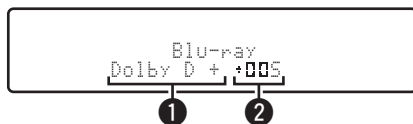

① Indique un décodeur à utiliser.

- Un décodeur Dolby Digital Plus, "Dolby D +" s'affiche.

② Indique un décodeur qui génère une sortie audio.

- "DSS" indique que le décodeur Dolby Surround est en cours d'utilisation.



Fonction de contrôle HDMI

Un ajout récent à la norme HDMI est CEC (Consumer Electronics Control), qui permet le contrôle des signaux d'un appareil pour communiquer avec un autre appareil via la connexion par le câble HDMI.

Procédure de réglage

- 1 Activez la fonction de contrôle HDMI de cet appareil.**
Réglez "HDMI Contrôle" sur "Marche". (👉 p. 195)
- 2 Allumez tous les appareils connectés par le biais du câble HDMI.**
- 3 Activez la fonction de commande HDMI pour tous les appareils connectés avec le câble HDMI.**
 - Veuillez consulter les instructions d'utilisation du dispositif connecté pour vérifier les réglages.
 - Si l'un des équipements vient à être débranché, exécutez les étapes 2 et 3.
- 4 Réglez l'entrée du téléviseur sur l'entrée HDMI connectée à cet appareil.**

- 5 Basculez la source d'entrée de cet appareil pour vérifier que la vidéo du lecteur connecté par HDMI est lu correctement.**
- 6 Quand vous mettez le téléviseur en veille, vérifiez que cet appareil passe aussi en veille.**

REMARQUE

- Certaines fonctions peuvent ne pas jouer leur rôle du fait du téléviseur ou du lecteur connectés. Vérifiez préalablement pour chaque appareil dans le manuel du propriétaire.
- La fonction HDMI ZONE2 est compatible avec la fonction de contrôle HDMI.
- Lorsqu'elle est utilisée alors que "HDMI Contrôle" dans le menu est réglé sur "Marche", la fonction contrôle HDMI ZONE2 peut ne pas fonctionner complètement.



Fonction de minuterie sommeil

ZONE SELECT



SLEEP

Vous pouvez faire en sorte que l'appareil se mette automatiquement en veille à la fin d'un délai programmé. Ceci est pratique pour la visualisation et l'écoute avant d'aller se coucher. La fonction de minuterie sommeil est réglable pour chaque zone.



Utilisation de la minuterie sommeil

1 Appuyez sur ZONE SELECT pour sélectionner la zone d'opération avec la télécommande.

Le témoin **M**, **Z2** ou **Z3** s'allume.

2 Appuyez sur SLEEP et affichez la durée que vous souhaitez.

- Le témoin **S** s'allume sur l'écran et la minuterie sommeil démarre.
- Vous pouvez régler la minuterie sommeil dans la plage de 10 à 120 minutes par paliers de 10 minutes.

■ Vérification du temps restant

Appuyez sur SLEEP lorsque la minuterie sommeil est en fonctionnement. Le temps restant s'affiche sur l'écran.

■ Pour annuler la minuterie sommeil

Appuyez SLEEP pour sélectionner "Off".

Le témoin **S** de l'affichage s'éteint.



Le réglage de la minuterie sommeil est annulé lorsque l'appareil commute en mode veille.

REMARQUE

La fonction de minuterie sommeil ne peut pas mettre hors tension les matériels raccordés à cet appareil. Pour mettre ces matériels hors tension, vous devez configurer directement les minuteries de mise en veille de chacun des appareils.



Fonction de sélection rapide plus

ZONE SELECT



**QUICK SELECT
1 - 4**

Vous pouvez enregistrer les différentes réglages (sélection de la source d'entrée, volume, mode audio, etc.) à l'aide des boutons QUICK SELECT 1 - 4.

Vous pouvez appuyer sur l'un des boutons QUICK SELECT définis pour la lecture suivante pour passer aux divers réglages enregistrés en une seule opération.

En sauvegardant sur les touches QUICK SELECT 1 - 4 les réglages fréquemment utilisés, vous pourrez toujours rétablir facilement un même environnement de lecture.

La fonction de sélection rapide plus peut être mémorisée pour chaque zone.



La touche QUICK SELECT de cet appareil ne peut être utilisée que pour faire fonctionner la MAIN ZONE.



Solliciter le paramétrage

1 Appuyez sur ZONE SELECT pour sélectionner la zone d'opération avec la télécommande.

Le témoin [M], [Z2] ou [Z3] s'allume.

2 Appuyez sur QUICK SELECT.

Les réglages Sélection rapide du bouton sur lequel vous avez appuyé sont rétablis.

- Les réglages par défaut de chaque fonction de sélection rapide apparaissent comme indiqué ci-dessous.

[MAIN ZONE]

Bouton	Source d'entrée	Volume
QUICK SELECT 1	CBL/SAT	40
QUICK SELECT 2	Blu-ray	40
QUICK SELECT 3	Media Player	40
QUICK SELECT 4	Online Music	40

[ZONE2] / [ZONE3]

Bouton	Source d'entrée	Volume
QUICK SELECT 1	CBL/SAT	40
QUICK SELECT 2	Blu-ray	40
QUICK SELECT 3	Media Player	40
QUICK SELECT 4	Online Music	40



Modification des réglages

1 Sélectionnez le réglage souhaité pour les éléments ci-dessous.

Le paramétrage suivant depuis ① vers ⑨ peut être mémorisé pour MAIN ZONE, et le paramétrage ① et ② peut être mémorisé pour ZONE2 et ZONE3.

- ① Source d'entrée (☞ p. 85)
- ② Volume (☞ p. 86)
- ③ Mode son (☞ p. 138)
- ④ Audyssey (Audyssey MultEQ® XT32, Audyssey Dynamic EQ®, Audyssey Dynamic Volume®, Audyssey LFC™) (☞ p. 184 - 186)
- ⑤ "Restorer" (☞ p. 182)
- ⑥ "Ajuster le volume de chaque canal pour le faire correspondre à la source d'entrée (Réglage niv. Canal)" (☞ p. 133)
- ⑦ "Affichage de la vidéo voulue lors de la lecture audio (Sélect. Vidéo)" (☞ p. 135)
- ⑧ "Réglage de la qualité d'image pour votre environnement de visualisation (Mode photo)" (☞ p. 136)
- ⑨ "Sortie vidéo" (☞ p. 193)



Maintenez enfoncé QUICK SELECT quand une station radio est en cours de réception ou quand une piste est lue à l'aide d'une des sources suivantes, la station radio actuelle ou la piste est mémorisée.

- Tuner / Internet Radio / Media Server / Favorites / iPod/USB

2 Appuyez sur ZONE SELECT pour sélectionner la zone d'opération avec la télécommande.

Le témoin [M], [Z2] ou [Z3] s'allume.

3 Maintenez enfoncé le QUICK SELECT souhaité jusqu'à ce que "Quick* Memory", "Z2 Quick* Memory" ou "Z3 Quick* Memory" s'affiche.

Les paramètres présents seront mémorisés.

* a affiché le numéro de la touche QUICK SELECT enfoncée.

■ Modifier le nom des sélections rapides

Le nom de sélection rapide de MAIN ZONE affiché sur l'écran du téléviseur ou de cet appareil peut être modifié pour un nom différent.

Pour savoir comment changer ce nom, voir "Sélect. Rapid.Nom".

(☞ p. 265)



Fonction de contrôle Internet

Vous pouvez contrôler cet appareil à partir d'un écran de contrôle Internet dans un navigateur Internet.

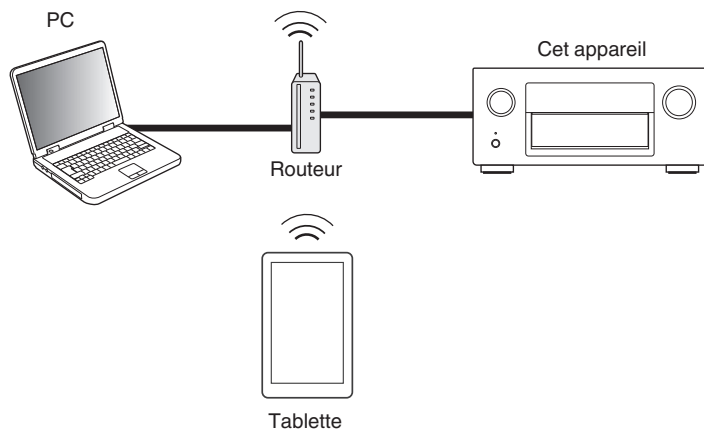

Contrôle de l'appareil à partir d'un contrôle Web

- 1 Réglez le paramètre "Contrôle IP" sur "Toujours actif". (☞ p. 258)
- 2 Vérifiez l'adresse IP de cet appareil dans le menu "Informations". (☞ p. 254)

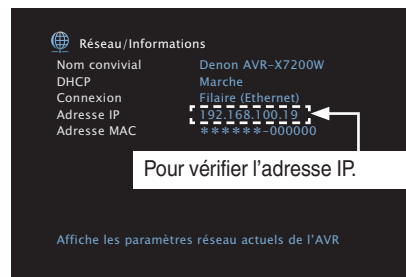

- Cet appareil et l'ordinateur ou une tablette doivent être correctement connectés au réseau afin d'utiliser la fonction de contrôle Internet. ("Connexion à un réseau domestique (LAN)" (☞ p. 79))
- En fonction des paramètres de votre logiciel de sécurité, il est possible que vous ne puissiez pas accéder à cet appareil à partir de votre PC. Le cas échéant, modifiez les paramètres du logiciel.

- 3 Ouvrez le navigateur Internet.



4 Entrez l'adresse IP de cet appareil dans la ligne d'adresse de votre navigateur.

Par exemple, si l'adresse IP de cet appareil est "192.168.100.19", entrez "http://192.168.100.19".



5 Lorsque le menu principal est affiché, cliquez sur l'élément de menu que vous voulez utiliser.

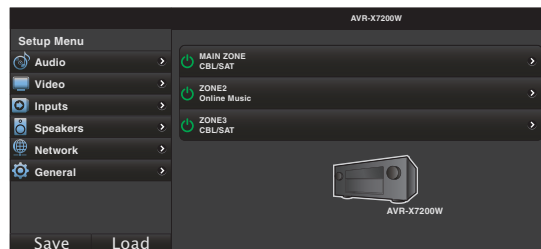

- Vous pouvez utiliser les fonctions "Save" et "Load" pour mémoriser ou rappeler les différents paramètres de la fonction en utilisant le contrôle web à partir d'un ordinateur.
 - Pour mémoriser les réglages, cliquez sur "Save" sur l'écran du menu de configuration.
 - Pour appeler les réglages, cliquez sur "Load" sur l'écran du menu de configuration.
- Nous vous conseillons d'utiliser un des navigateurs web suivants.
 Internet Explorer 10 et ultérieur
 Mozilla Firefox 24 et ultérieur
 Google Chrome 29 et ultérieur
 Safari 5.x et ultérieur



Lecture dans la ZONE2/ZONE3 (pièce séparée)

Vous pouvez faire fonctionner cet appareil pour profiter de contenu vidéo et audio dans une pièce (ZONE2 et ZONE3) différente de la pièce où se trouve cet appareil (MAIN ZONE).

Vous pouvez lire simultanément la même source à la fois dans la MAIN ZONE, ZONE2 et ZONE3. Vous pouvez également lire des sources distinctes dans la MAIN ZONE, ZONE2 et ZONE3.

Connexion de ZONE

Vous pouvez utiliser les trois méthodes suivantes pour lire un contenu vidéo et audio dans ZONE2 et ZONE3.

- Connexion via la borne HDMI ZONE2 (👉 p. 162)
- Connexion via la borne de sortie vidéo et la borne de sortie d'enceinte (👉 p. 163)
- Connexion via la borne de sortie vidéo et l'amplificateur externe (👉 p. 165)

■ Connexion 1 : Connexion via la borne HDMI ZONE2

Lorsqu'un téléviseur est connecté à la borne HDMI ZONE2 OUT, vous pouvez lire un contenu vidéo ou audio à partir de l'appareil connecté à la borne HDMI 1 – 7 IN dans ZONE2 (fonction HDMI ZONE2).

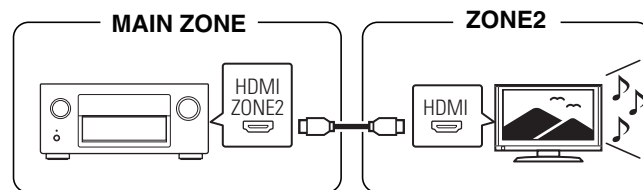

Lorsqu'une télévision est raccordée au connecteur HDMI ZONE2 OUT, et que la MAIN ZONE et la ZONE2 sont réglées sur la même source d'entrée, l'audio de la MAIN ZONE peut être mélangé sur 2 canaux audio.



■ Connexion 2 : Connexion via la borne de sortie vidéo et la borne de sortie d'enceinte

Lorsque "Mode affectation" dans le menu est défini sur l'une des options suivantes, le son est transmis depuis les enceintes dans ZONE2 ou ZONE3.
 (☞ p. 220)

□ Mode affectation: 7.1p + ZONE2

□ Mode affectation: 7.1p + ZONE3

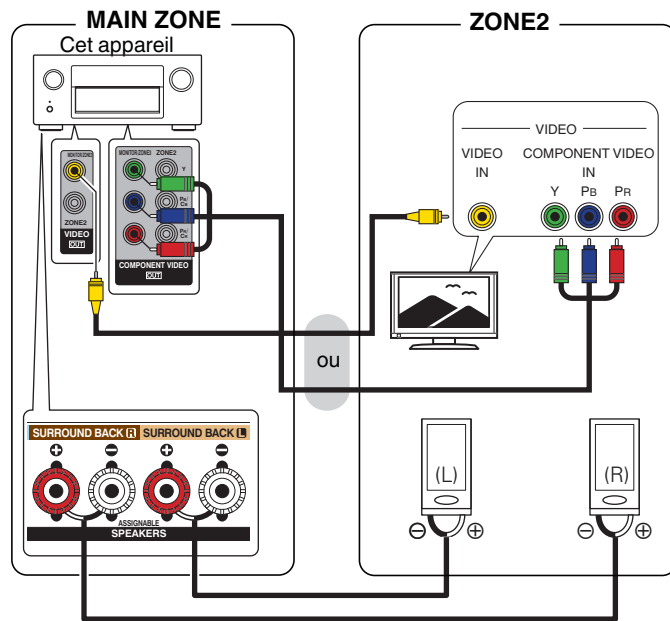
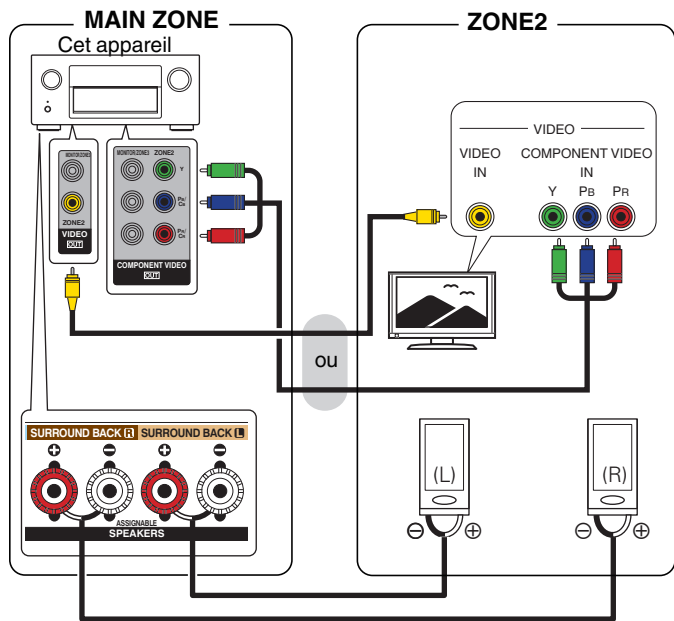

Mode affectation: 7.1p+ZONE2/3-MONO

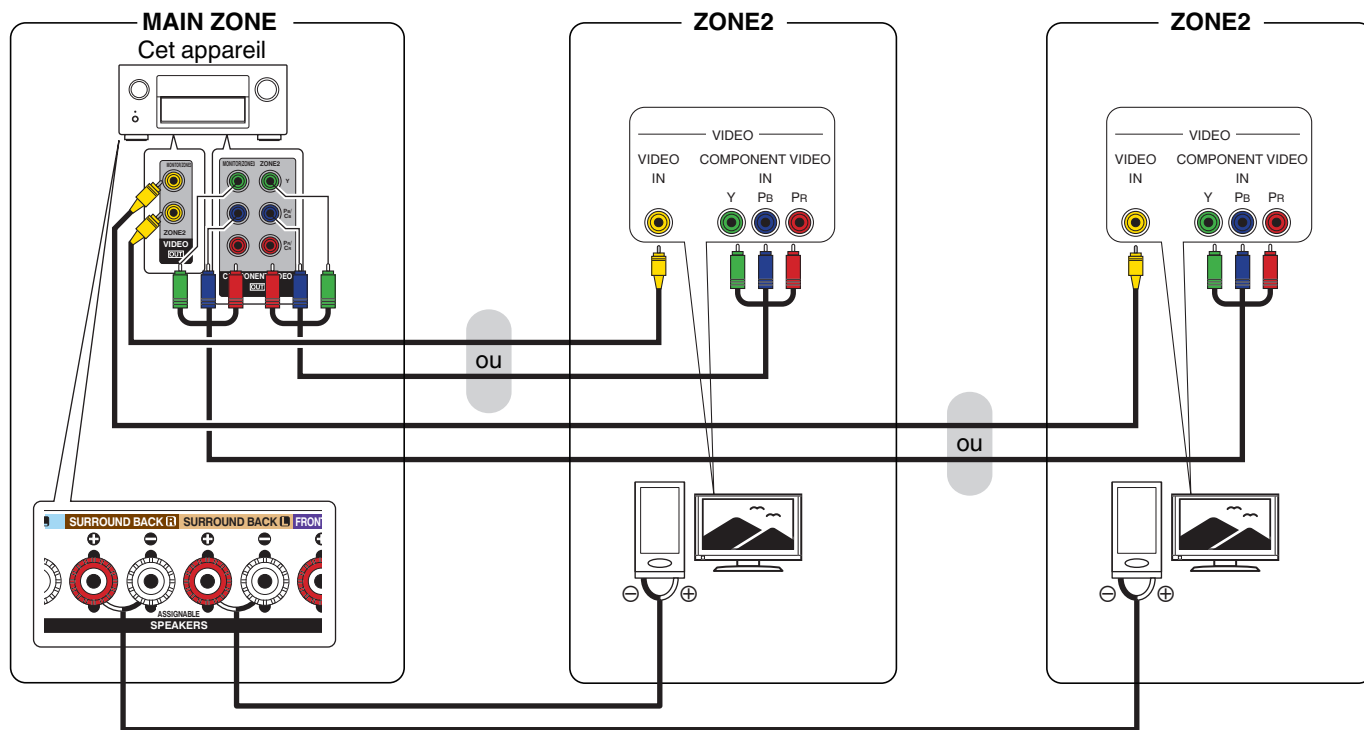

■ Connexion 3 : Connexion via la borne de sortie vidéo et l'amplificateur externe

Les signaux audio des bornes de sortie audio des ZONE2 et ZONE3 de cet appareil sont émis vers les amplificateurs des ZONE2 et ZONE3 et sont lus sur ces mêmes amplificateurs.

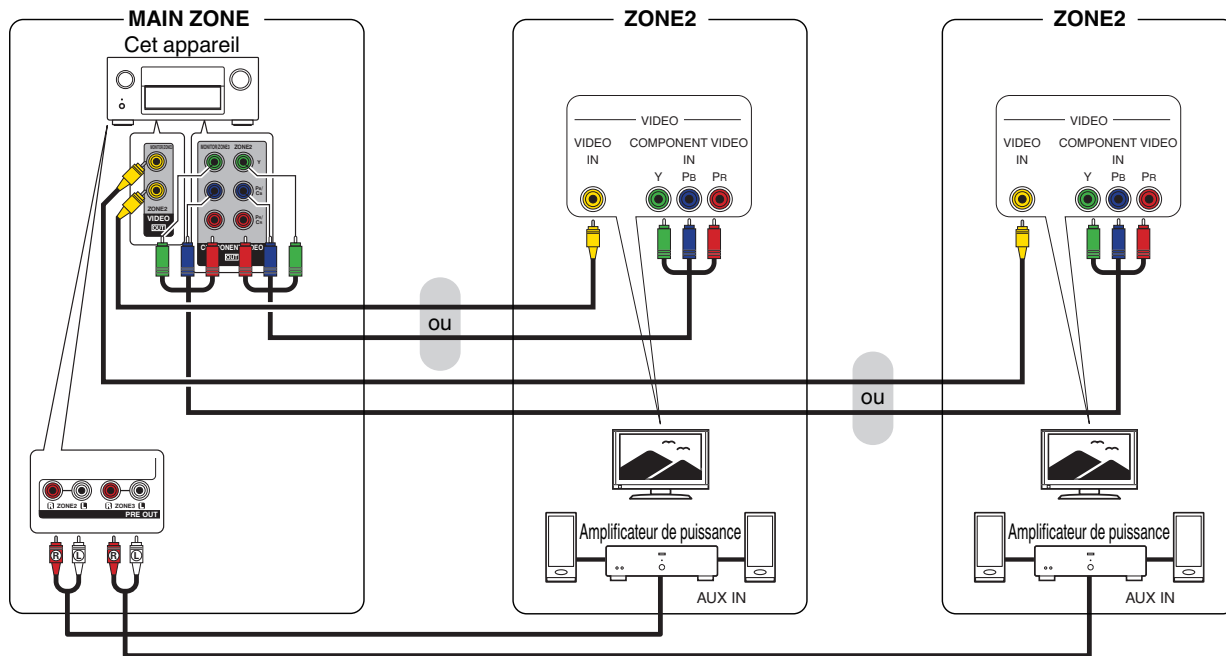



- Le signal audio analogique et le signal d'entrée PCM à 2 canaux à partir des connecteurs HDMI ou numériques (OPTICAL/COAXIAL) peuvent être rejoués dans la ZONE2.
- Si vous souhaitez lire les signaux HDMI autres que 2 canaux PCM en ZONE2, réglez "Audio HDMI" sur "PCM". (🔍 p. 263) les signaux PCM des 2 canaux sont émis à partir d'un appareil connecté à la source d'entrée sélectionnée pour la ZONE2 et peuvent être lus dans la ZONE2. Dans ce cas, l'audio de la MAIN ZONE est également converti en signaux de PCM 2 canaux si la MAIN ZONE et la ZONE2 sont réglées sur la même source d'entrée. Toutefois, en fonction de l'appareil de lecture, le signal de lecture risque de ne pas être converti en PCM, même si ce paramètre est configuré.
- Le signal audio analogique et le signal d'entrée PCM à 2 canaux à partir des numériques (OPTICAL/COAXIAL) peuvent être rejoués dans la ZONE3.
- Lorsque "Sortie vidéo analogique" dans le menu est défini sur "ZONE3", la borne de sortie vidéo composante et vidéo transmet la vidéo de la ZONE3. (🔍 p. 201)
- L'écran du menu n'est pas transmis dans la ZONE2.



Lecture dans ZONE2/ZONE3

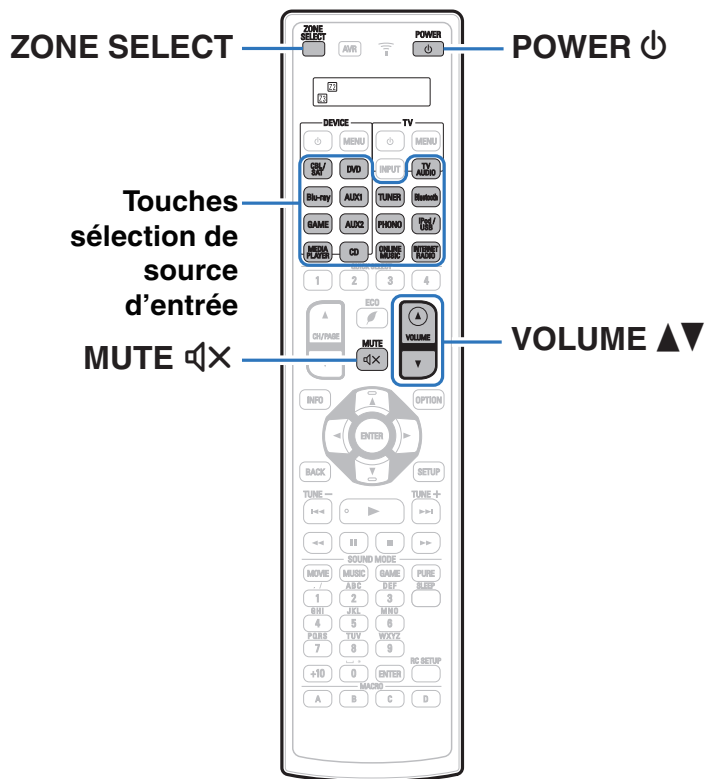

1 Appuyez sur ZONE SELECT pour changer de mode de zone.

Le témoin Z2 ou Z3 s'allume.

2 Appuyez sur POWER pour mettre sous tension l'alimentation de la ZONE2 ou ZONE3.

Le témoin MULTI ZONE s'allume.

- Il est possible de mettre sous tension et hors tension la ZONE2 ou ZONE3 en appuyant sur ZONE2 ON/OFF ou ZONE3 ON/OFF directement sur l'appareil.

3 Appuyez sur la touche de sélection de la source d'entrée pour sélectionner la source d'entrée à lire.

Le signal audio de la source sélectionnée est transmis à la ZONE2 ou ZONE3.

- Pour effectuer une opération avec l'appareil principal, appuyez sur ZONE2 SOURCE ou ZONE3 SOURCE. Chaque fois que vous appuyez sur ZONE2 SOURCE ou ZONE3 SOURCE, la source d'entrée change.



■ Réglage du volume

Utilisez VOLUME▲▼ pour régler le volume.

- L'option "Limite volume" est réglée sur "70 (-10 dB)" au moment de l'achat. (🔧 p. 264)



Sélectionnez MASTER VOLUME après avoir appuyé sur ZONE2 SOURCE ou ZONE3 SOURCE sur l'appareil principal pour régler le volume.

■ Coupure temporaire du son (Sourdine)

Appuyez sur MUTE ⏏.

Le son est diminué jusqu'au niveau défini pour le paramètre "Niveau sourdine" dans le menu. (🔧 p. 264)



- Pour annuler la sourdine, vous pouvez ajuster le volume sonore ou appuyer sur MUTE ⏏ à nouveau.





Plan du menu de l'interface graphique

Pour pouvoir utiliser le menu, connectez une TV à l'appareil et affichez le menu sur l'écran de la TV.



Par défaut, des réglages recommandés sont définis pour cet appareil. Vous pouvez personnaliser cet appareil en fonction de votre système actuel et de vos préférences.

Éléments de configuration	Éléments détaillés	Description	Page
 Audio	Réglage niv Subw	Ce réglage permet d'ajuster le niveau de volume du subwoofer.	175
	Synchronisation basses	Ajustez le changement de phase en cas de retard des graves (LFE) enregistrés sur un disque.	175
	Paramètres surr.	Ajuste les réglages du son surround.	176
	Restorer	Accroît les composants de fréquence faible et élevée de l'audio compressé, tel que des fichiers MP3 pour obtenir une lecture audio optimale.	182
	Délai audio	Compense le décalage entre la vidéo et l'audio.	183
	Volume	Permet de régler le volume dans la MAIN ZONE (pièce dans laquelle se trouve l'appareil).	183
	Audyssey	Permet d'effectuer les réglages pour Audyssey MultEQ® XT32, Audyssey Dynamic EQ®, Audyssey Dynamic Volume®, Audyssey LFC™ et Audyssey DSX®.	184
	EQ Graphic	Utilise l'égaliseur graphique pour régler la tonalité de chaque enceinte.	188
 Vidéo	Réglages image	Ajuste la qualité d'image.	190
	Config. HDMI	Permet de régler les paramètres de sortie vidéo/audio HDMI.	192
	Réglages sorties	Paramètre le traitement vidéo.	197
	Sortie vidéo analogique	Permet d'affecter la zone utilisant les bornes COMPONENT VIDEO MONITOR OUT en le VIDEO MONITOR OUT.	201
	Affichage à l'écran	Configure le paramétrage de l'affichage à l'écran.	202
	Format TV	Détermine le format du signal vidéo à la sortie de la télévision que vous utilisez.	203



Éléments de configuration	Éléments détaillés	Description	Page
 <p>Entrées</p>	Affectation des entrées	Permet de changer l'attribution du connecteur d'entrée.	204
	Renommer les sources	Permet de changer le nom d'affichage pour la source d'entrée.	206
	Masquer les sources	Permet de supprimer de l'affichage les sources d'entrée qui ne sont pas utilisées.	206
	Niveau des sources	Permet d'ajuster le niveau de lecture de l'entrée audio.	206
	Sélect. Entrées	Permet de régler le mode d'entrée audio et le mode de décodage.	207
 <p>Enceintes</p>	Conf. Audyssey®	Les caractéristiques acoustiques des enceintes connectées et du local d'écoute sont mesurées et les réglages les plus précis sont automatiquement faits.	209
	Config. manuelle	Règle manuellement les enceintes ou modifie les paramètres "Conf. Audyssey®".	220
 <p>Réseau</p>	Informations	Affichage des informations sur le réseau.	254
	Connexion	Sélectionne s'il faut se connecter au réseau domestique à un réseau local sans fil ou à un LAN câblé.	254
	Réglages	S'utilise pour configurer manuellement l'adresse IP ou lors de l'utilisation d'un serveur proxy.	257
	Contrôle IP	Active la communication réseau en mode Veille.	258
	Nom convivial	Le "Nom convivial" est le nom par lequel cet appareil est désigné sur le réseau. Vous pouvez modifier le nom convivial selon vos préférences.	259
	Diagnostic	Permet de vérifier la connexion réseau.	259
	Mode Maintenance	Utilisé pour la réception de maintenance à partir d'un ingénieur de service ou un installateur personnel Denon. Ce mode n'est pas conçu pour être utilisé par l'utilisateur final, et doit être utilisé uniquement par un technicien de service formé ou un professionnel de l'installation personnalisée.	260



Éléments de configuration	Éléments détaillés	Description	Page
 <p>Général</p>	Langue	Modifie la langue de l’affichage sur l’écran du téléviseur.	261
	ECO	Configure les fonctions d’économie d’énergie du Mode ECO et veille Auto.	261
	Config. de ZONE2/ Config. de ZONE3	Permet de régler les paramètres de lecture audio avec un système ZONE2 et ZONE3.	263
	Renommer zone	Changez le titre d’affichage de chaque zone selon votre choix.	265
	Sélect.Rapid.Nom	Changez le titre d’affichage Sélect.Rapid.Nom selon votre choix.	265
	Identifiant distant	Spécifie à l’aide de la télécommande le paramètre de code auquel AVR répond.	265
	Sortie Trigger 1/ Sortie Trigger 2	Sélectionnez les conditions d’activation de la fonction de déclenchement.	266
	Afficheur façade	Permet de régler les paramètres relatifs à l’afficheur.	266
	Informations	Affichage d’informations sur les réglages cet appareil, les signaux d’entrée etc.	267
	Données d’utilisation	Sélectionne si les données d’utilisation sont envoyées ou non à Denon.	268
	Micrologiciel	Permet de vérifier les dernières informations micrologicielles relatives aux mises à jour et mises à niveau, de mettre à jour le micrologiciel et de régler l’affichage des messages de notification.	269
	Verrou de config.	Protection des réglages contre toute modifications involontaire.	271
 <p>Assistant de config.</p>	Démarrez config. ...	Effectuez les réglages/connexions/l’installation de base en fonction des indications sur l’écran du téléviseur.	Page 9 du manuel séparé “Guide de Démarrage rapide”
	Choix de la langue	Configure les éléments de réglage individuel en suivant les indications affichées sur l’écran du téléviseur.	
	Réglage enceintes		
	Étalonnage enceintes		
	Configuration réseau		
	Config. des entrées		



ZONE SELECT

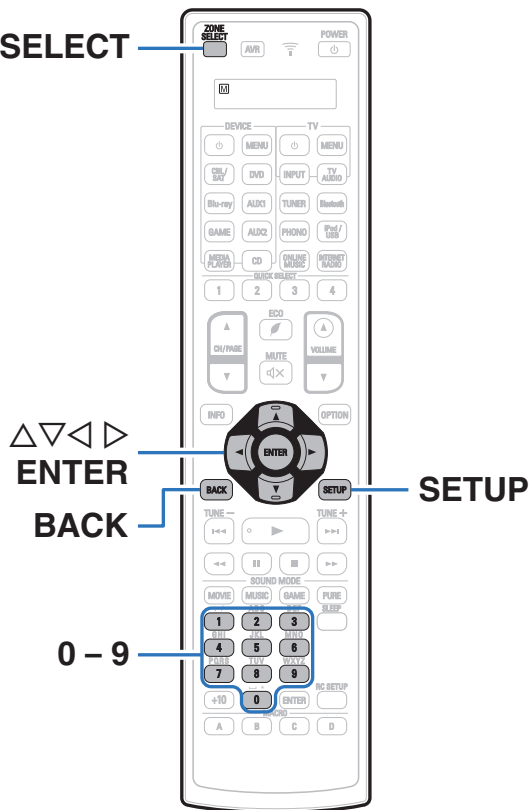

Fonctionnement du menu

- 1** Appuyez sur **ZONE SELECT** sur la télécommande pour régler la zone de fonctionnement sur **MAIN ZONE**.
Le témoin **M** s'allume.
- 2** Appuyez sur **SETUP**.
Le menu s'affiche à l'écran de la TV.
- 3** Utilisez **Δ ∇ ▷ ◀** pour sélectionner le menu à régler ou à opérer, puis appuyez sur **ENTER**.
- 4** Utilisez **◀ ▷** pour passer au réglage désiré.
- 5** Appuyez sur **ENTER** pour entrer le réglage.
 - Pour revenir à l'élément précédent, appuyez sur **BACK**.
 - Pour quitter le menu, appuyez sur **SETUP** alors qu'il est affiché à l'écran. Le menu disparaît de l'écran.



Saisie de caractères

- Sur cet appareil, vous pouvez changer le nom affiché sur les écrans suivants.
 - Nom préréglé (🔗 p. 108)
 - Recherche textuelle (🔗 p. 130)
 - Renommer les sources (🔗 p. 206)
 - Nom convivial (🔗 p. 259)
 - Renommer zone (🔗 p. 265)
 - Sélect.Rapid.Nom (🔗 p. 265)
 - Saisie de caractères pour les fonctions réseau
- Les deux méthodes suivantes peuvent être utilisées pour la saisie de caractères.
 - Utilisation de l'écran-clavier (🔗 p. 174)
 - Utilisation des touches numériques (🔗 p. 174)



Utilisation de l'écran-clavier

1 Affichez l'écran pour saisir les caractères.

[Exemple] Écran "Renommer les sources"

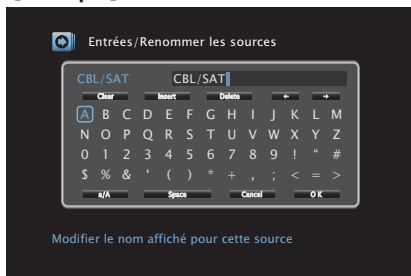

2 Utilisez $\Delta \nabla \triangleleft \triangleright$ pour sélectionner \leftarrow ou \rightarrow .

3 Appuyez sur ENTER pour déplacer le curseur jusqu'au caractère que vous voulez modifier.

- À chaque appui sur ENTER, le curseur se déplace d'un caractère.

4 Sélectionnez un caractère à saisir avec $\Delta \nabla \triangleleft \triangleright$, puis appuyez sur ENTER.

5 Répétez les étapes 2 - 4 pour modifier le nom.

6 Utilisez $\Delta \nabla \triangleleft \triangleright$ pour sélectionner "OK", puis appuyez sur ENTER.

Utilisation des touches numériques

1 Lorsque l'écran-clavier est affiché, appuyez sur 0 – 9.

L'écran de saisie à 10 touches s'affiche.

2 Placez le curseur sur le caractère à modifier avec $\triangleleft \triangleright$ et appuyez sur la touche numérique voulue (0 – 9) jusqu'à ce que le caractère choisi s'affiche.

- Les types de caractères qui peuvent être saisis sont indiqués ci-dessous.

1 ABC	1. @ - _ / : ~	6 MNO	M N O m n o 6
2 DEF	A B C a b c 2	7 PQRS	P Q R S p q r s 7
3 GHI	D E F d e f 3	8 TUV	T U V t u v 8
4 JKL	G H I g h i 4	9 WXYZ	W X Y Z w x y z 9
5	J K L j k l 5	0 _ * *	0 (Espace) ! " # \$ % & ' () * + , ; < = > ? [\] ^ ` { }

3 Recommencez l'étape 2 pour changer le nom, puis appuyez sur ENTER pour l'enregistrer.



Audio

Réglage des paramètres audio.

Réglage niv Subw

Ce réglage permet d'ajuster le niveau de volume du subwoofer.

■ Réglage niv Subw

Choisissez d'ajuster ou non le niveau du subwoofer.

Marche:	Permet de régler le niveau du subwoofer.
Arrêt (Défaut) :	Désactive le réglage du niveau du subwoofer.

■ Niveau Subwoofer 1 /Niveau Subwoofer 2

Ces paramètres permettent d'ajuster le volume pour Subwoofer 1 et Subwoofer 2.

-12.0 dB – +12.0 dB (Défaut : 0.0 dB)

Synchronisation basses

Pour les contenus enregistrés dans plusieurs canaux, par exemple les disques Blu-Ray, les effets basses fréquences (LFE) enregistrés peuvent être désynchronisés et décalés. Cette fonction corrige ce type de décalage des effets basses fréquences (LFE).

0 ms – 16 ms (Défaut : 0 ms)



- Le degré de décalage des effets basses fréquences (LFE) dépend du disque. Réglez l'option sur la valeur souhaitée.
- Les réglages "Synchronisation basses" sont mémorisés pour chaque source d'entrée.
- Cet élément peut être défini lorsque le signal LFE est inclus dans le signal d'entrée.
- Cette option ne peut pas être définie lorsque le mode audio est "Direct" ou "Pure Direct".
- Cette option ne peut pas être définie lorsque le mode d'entrée est "7.1CH IN".



Paramètres surr.

Vous pouvez régler les effets de champ sonore du format audio surround en fonction de vos préférences.

Les éléments (paramètres) qui peuvent être ajustés dépendent du signal entré et du mode audio actuellement sélectionné. Pour les détails sur les paramètres ajustables, voir “Modes audio et paramètres surround”

( p. 323).



- Certains éléments de réglage ne peuvent être sélectionnés quand la lecture est interrompue. Effectuez les réglages pendant la lecture.
- Les réglages “Paramètres surr.” sont mémorisés pour chaque mode son.

EQ cinéma

Atténue doucement la plage des aigus supérieurs des bandes originales de films pour réduire la possible dureté et améliorer la clarté.

Marche: “EQ cinéma” est activé.

Arrêt
(Défaut) : “EQ cinéma” n’est pas activé.

Gestion intensité

Cela permet d’indiquer si la sortie doit être effectuée de la manière décrite dans “Compress. Dyn.” ou directement sans compresser la gamme dynamique du contenu audio enregistré sur le disque.

Marche
(Défaut) :

Les sorties sont données suivant qu’elles permettent les réglages effectués dans “Compress. Dyn.” et “Fonction de normalisation de dialogue” ( p. 267).

Arrêt:

Les réglages “Compress. Dyn.” et “Normalisation de dialogue” sont désactivés et les signaux sur le disque sont émis tels quels.



“Gestion intensité” peut être réglé lorsqu’un signal Dolby Digital, Dolby Digital Plus ou Dolby TrueHD est entré.



■ Compress. Dyn.

Compression de la gamme dynamique (différence entre les sons forts et faibles).

Automatique:

Active/désactive automatiquement la compression de la gamme dynamique selon la source.

Bas / Moyen / Haut:

Réglage du niveau de compression.

Arrêt:

Compression de la gamme dynamique toujours désactivée.



- “Compress. Dyn.” peut être réglé lorsqu’un signal Dolby Digital, Dolby Digital Plus ou Dolby TrueHD est entré.
- Le réglage par défaut est sur “Arrêt”. Lorsque le signal d’entrée est la source Dolby TrueHD ou Dolby Atmos, le réglage par défaut est sur “Automatique”.

■ Eff. basses fréq.

Ajuste le niveau des effets basses fréquences (LFE).

☐ Lorsque “Sélect. Entrées” n’est pas réglé sur “7.1CH IN”

-10 dB – 0 dB (Défaut : 0 dB)

☐ Lorsque “Sélect. Entrées” est réglé sur “7.1CH IN”

0 dB / +5 dB / +10 dB / +15 dB (Défaut : +15 dB)



Pour une meilleure reproduction des différentes sources nous vous recommandons de régler les valeurs ci-dessous.

- Sources Dolby Digital : 0 dB
- Sources cinéma DTS : 0 dB
- Sources musique DTS : -10 dB



Mise à niveau (Auro-3D)**■ Preset Auro-Matic 3D**

Permet de sélectionner Preset Auro-Matic 3D pour syntoniser l'expérience Auro-3D vers un support audio spécifique.

Petit :	Petit est idéal pour la musique pop et la musique de chambre ou bien les films qui comportent de nombreux dialogues. (par exemple, la comédie)
Moyen (Défaut) :	Moyen convient le mieux avec le jazz ou les films classiques ainsi que les émissions télévisées.
Large :	Large est idéal pour les enregistrements effectuées dans de grands espaces. (par exemple, des enregistrements d'orchestre ou des films d'action qui comportent de fortes explosions.)
Parole :	La voix est idéale pour les enregistrements qui comportent principalement des dialogues (par exemple, des journaux télévisés) et qui n'incluent quasiment pas d'informations spatiales.



- Vous pouvez définir ceci lorsque le mode son est défini sur Auro-3D.
- Ceci ne peut pas être défini si le signal d'entrée comporte des signaux Auro-3D contenant une hauteur canal.

Mise à niveau (Auro-3D)**■ Intensité Auro-Matic 3D**

Permet de modifier le niveau des canaux surmixés par rapport au signal d'entrée d'origine.
La valeur est comprise entre 1 (aucun surmixage) et 16 (niveau maximum, pour un effet optimal).

1 - 16 (Défaut : 10)



- Vous pouvez définir ceci lorsque le mode son est défini sur Auro-3D.
- Ceci ne peut pas être défini si le signal d'entrée comporte des signaux Auro-3D contenant une hauteur canal.



■ Gain au centre

Distribue la sortie de dialogue entre le canal central et les canaux gauche et droit et élargit l'image sonore à l'avant.

0.0 – 1.0



- Vous pouvez définir ceci lorsque le mode audio est défini sur DTS Neo:X.
- Plus la valeur est petite, plus le dialogue est concentré sur le canal central. Plus la valeur est grande, plus le dialogue est distribué vers les canaux avant gauche et droit, et plus l'image sonore est élargie à l'avant.

■ Élargissement sonore

Le centre permet d'étendre le signal du canal central aux enceintes avant gauche et droite pour créer une plus grande image audio avant pour l'auditeur. Il est conçu et optimisé en premier lieu pour la lecture de la musique stéréo.

Marche: Utiliser "Élargissement sonore".

Arrêt
(Défaut) : Ne pas utiliser la fonction "Élargissement sonore".



Vous pouvez définir ceci lorsque le mode audio est Dolby Surround.

■ Durée de délai

Réglez la durée de délai audio en fonction du contenu vidéo pour développer l'image du champ sonore.

0 ms – 300 ms (Défaut : 30 ms)



Vous pouvez définir ceci lorsque le mode audio est "Matrix".

■ Niveaux des effets

Ajuste le niveau des effets sonores du mode audio actuel.

1 – 15 (Défaut : 10)



Choisissez un niveau de réglage inférieur si le positionnement et l'impression de phase des signaux surround ne paraît pas naturel.



■ Taille de la pièce

Simuler l'acoustique d'une petite salle.

Petit:	Simuler l'acoustique d'une petite salle.
Med.s:	Simulation acoustique d'une pièce petite à moyenne.
Moyen (Défaut) :	Simulation acoustique d'une pièce moyenne.
Medium Large:	Simulation acoustique d'une pièce moyenne à grande.
Large:	Simuler l'acoustique d'une grande salle.



"Taille de la pièce" ne représente pas la taille de la pièce dans laquelle les sources sont lues.

■ Subwoofer

Activation et désactivation de la sortie du subwoofer.

Marche (Défaut) :	Le subwoofer est activé.
Arrêt:	Le subwoofer n'est pas activé.



Vous pouvez régler ceci si le mode son est "Direct" ou "Stereo" et dans le menu "Mode subwoofer" est réglé sur "LFE+Main". (🔧 p. 250)



■ Selct H-P

Permet d'effectuer les réglages de sortie du son depuis les enceintes

Lorsque le mode son est "DTS Neo:X"

Surround arrière:	Le son est émis par les enceintes surround arrière.
Haut:	Le son est émis par les enceintes avant-haut.
Large:	Le son est émis par les enceintes larges avant.
Arrière/Haut:	Le son est émis par les enceintes surround arrière et avant-haut.
Arrière/Large:	Le son est émis par les enceintes surround arrière et large avant.
Haut/Large:	Le son est émis par les enceintes avant-haut et large avant.



Il peut être sélectionné lors de l'utilisation de l'ambiance arrière, avant ou des enceintes avant en hauteur.

Lorsque le mode son est le mode audio original

Sol (Défaut) :	Lit sans les enceintes en hauteur.
Sol et hauteur :	Lit avec les enceintes en hauteur.
Avant :	Lit uniquement avec des enceintes devant l'enceinte surround.

■ Param. défaut

Les paramètres "Paramètres surr." sont rétablis à ceux par défaut.



Restorer

Les formats audio compressés, tels que MP3, WMA (Windows Media Audio) et MPEG-4 AAC réduisent la quantité de données en éliminant des composants du signal difficilement audibles pour l'oreille humaine. La fonction "Restorer" génère les signaux éliminés pendant la compression pour restaurer le son le plus proche de celui d'origine. Elle restaure également les caractéristiques des basses d'origine pour une plage tonale riche et étendue.

■ Mode

Haut: Mode optimisé pour les sources compressées avec de faibles aigus (en-dessous de 64 kbps).

Moyen: Appliquez un boost adapté aux aigus et graves des sources compressées (en-dessous de 96 kbps).

Bas: Mode optimisé pour les sources compressées avec des aigus normaux (au-dessus de 96 kbps).

Arrêt: Ne pas utiliser la fonction "Restorer".



- Cet élément peut être réglé avec les signaux analogiques ou quand un signal PCM (Fréq. échantillonnage. = 44,1/48 kHz) est entré.
- Le réglage par défaut de cet élément pour les paramètres "Online Music", "iPod/USB" et "Bluetooth" est sur "Bas". Tous les autres modes restent réglés sur "Arrêt".
- Le réglage en est impossible quand le mode audio est sur "Direct" ou "Pure Direct".
- Ceci ne peut pas être réglé quand le mode d'entrée est réglé sur "7.1CH IN".
- Les réglages "Restorer" sont mémorisés pour chaque source d'entrée.



Délai audio

Compense le décalage entre la vidéo et l'audio.

0 ms – 200 ms (Défaut : 0 ms)



- "Délai audio" pour le mode jeu peut être réglé quand "Mode vidéo" est sur "Automatique" ou "Jeu". (☞ p. 197)
- Ceci ne peut pas être réglé quand le mode d'entrée est réglé sur "7.1 CH IN".
- Les réglages "Délai audio" sont mémorisés pour chaque source d'entrée.

Volume

Permet de régler le volume dans la MAIN ZONE (pièce dans laquelle se trouve l'appareil).

■ Échelle

Régler l'affichage du volume.

0 – 98
(Défaut) : Afficher dans la gamme de 0 (Min) à 98.

-79.5 dB – 18.0 dB : Afficher ---dB (Min), gamme de -79,5 dB à 18,0 dB.



Les paramètres "Échelle" sont pris en compte dans toutes les zones.

■ Limite

Réglages de volume maximum.

60 (-20 dB) / 70 (-10 dB) / 80 (0 dB)

Arrêt (Défaut) :

■ Niveau de démarrage

Définir le volume à la mise en marche de l'appareil.

Dernière
(Défaut) : Utiliser les réglages mémorisés à partir de la dernière session.

Sourdine: Toujours passer en sourdine au démarrage de l'appareil.

1 – 98 (-79 dB – 18 dB) : Le volume est réglé au niveau défini.

■ Niveau sourdine

Régler le niveau d'atténuation pendant la mise en sourdine.

Complet
(Défaut) : Le son est complètement coupé.

-40 dB : Le son est abaissé de 40 dB.

-20 dB : Le son est abaissé de 20 dB.



Audyssey

Permet d'effectuer les réglages pour Audyssey MultEQ® XT32, Audyssey Dynamic EQ®, Audyssey Dynamic Volume® et Audyssey LFC™. Ces réglages sont accessibles après que la procédure "Conf. Audyssey®" a été effectuée.

Pour en savoir plus sur la technologie Audyssey, reportez-vous à la "Explication des termes" ( p. 331).



- Les réglages "MultEQ® XT32", "Dynamic EQ", "Compens. niveau réf.", "Dynamic Volume", "Audyssey LFC™", "Niveau de contrôle" et "Audyssey DSX®" sont mémorisés pour chaque source d'entrée.
- Lorsque le mode son est en mode "Direct" ou "Pure Direct", les réglages "MultEQ® XT32", "Dynamic EQ" et "Dynamic Volume" ne peuvent pas être configurés.
- Ceci ne peut pas être réglé quand le mode d'entrée est réglé sur "7.1CH IN".

■ MultEQ® XT32

MultEQ® XT32 compense les caractéristiques de temps et de fréquence de la zone d'écoute en fonction des résultats de mesure obtenus avec "Conf. Audyssey®". La sélection s'effectue parmi trois types de courbes de compensation. Il est recommandé de sélectionner "Reference".

Reference (Défaut):	Sélectionne le réglage calibré par défaut avec une légère coupure à hautes fréquences, qui est optimisé pour les films.
L/R Bypass:	Sélectionne le paramétrage de référence, mais contourne MultEQ® XT32 sur les enceintes avant gauche et droite.
Flat:	Sélectionne le réglage calibré qui est optimisé pour les petites pièces où votre position d'écoute est plus proche des enceintes.
Arrêt :	Éteignez l'égaliseur "MultEQ® XT32".



Lorsque le casque audio est utilisé, "MultEQ® XT32" est automatiquement réglé sur "Arrêt".



■ Dynamic EQ

Permet de résoudre le problème de la détérioration de la qualité du son alors que le volume est diminué en prenant en compte la perception humaine et l'acoustique de la pièce.

Fonctionne avec MultEQ® XT32.

Marche (Défaut) :	Utiliser Dynamic EQ.
Arrêt:	Ne pas utiliser Dynamic EQ.



Quand le paramètre "Dynamic EQ" du menu est sur "Marche", il n'est pas possible d'effectuer un réglage "Commande de tonalités". (☞ p. 134)

■ Compens. niveau réf.

Audyssey Dynamic EQ® fait référence au niveau de mixage de film standard. Il fait les réglages pour maintenir la réponse de référence et l'enveloppement surround quand le volume est coupé à partir de 0 dB. Cependant, le niveau de référence du film n'est pas toujours utilisé en musique ou pour d'autres contenus que des films. Le décalage de niveau de référence Dynamic EQ offre trois décalages à partir de la référence de niveau du film (5 dB, 10 dB et 15 dB) qui peuvent être sélectionnés quand le niveau de mixage du contenu n'est pas dans la norme. Les niveaux de réglage recommandés pour le contenu sont affichés ci-dessous.

0 dB (Réf. film) (Défaut) :	Optimisé pour le contenu tel que des films.
5 dB :	Sélectionnez ce réglage pour le contenu qui a une très large gamme dynamique, comme la musique classique.
10 dB :	Sélectionnez ce réglage pour le jazz ou d'autres musiques qui ont une large gamme dynamique. Ce réglage doit aussi être sélectionné pour le contenu TV, vu qu'il est en général mixé à 10 dB en dessous de la référence du film.
15 dB :	Sélectionnez ce réglage pour la musique pop/rock ou autre programme qui est mixé à de très hauts niveaux d'écoute et a une gamme dynamique comprimée.



Le réglage est activé quand "Dynamic EQ" est sur "Marche". (☞ p. 185)



■ Dynamic Volume

Permet de résoudre le problème de grandes variations du niveau du volume entre la TV, les films et autre contenu (entre les passages doux et forts, etc.) en ajustant automatiquement conformément au réglage du volume préféré de l'utilisateur.

Heavy:	Ajustement le plus important sur les sons les plus forts et les plus bas.
Medium:	Ajustement moyen sur les sons les plus bas et les plus forts.
Light:	Ajustement le moins important sur les sons les plus bas et les plus forts.
Arrêt (Défaut) :	Ne pas utiliser Dynamic Volume.



Si "Dynamic Volume" est réglé sur "Oui" dans "Conf. Audyssey®", le réglage passe automatiquement à "Medium". (🔧 p. 209)

■ Audyssey LFC™

Permet de régler la bande basses fréquences afin d'éviter la transmission de basses et de vibrations aux pièces voisines.

Marche: Utiliser "Audyssey LFC™".

Arrêt
(Défaut) : Ne pas utiliser "Audyssey LFC™".

■ Niveau de contrôle

Règle l'endiguement de la quantité de basse fréquence. Utilisez un réglage élevé si vous avez des voisins proches.

1 – 7 (Défaut : 4)



Ce réglage peut être effectué lorsque "Audyssey LFC™" dans le menu est réglé sur "Marche".



■ Audyssey DSX®

Permet d'obtenir davantage de son surround immersif en ajoutant de nouveaux canaux.

Large: Mettez sur Audyssey DSX® procédant à un canal d'extension avant plus large.

Haut: Mettez sur Audyssey DSX® traitement pour un canal d'extension avant en hauteur.

**Largeurs/
Hauteurs :** Allume Audyssey DSX® procédant à un canal d'extension avant large et avant en hauteur.

**Arrêt
(Défaut) :** Ne règle pas "Audyssey DSX®".



- "Audyssey DSX®" peut se régler si vous utilisez des enceintes avant-hautes ou larges.
- "Audyssey DSX®" est valide uniquement en cas d'utilisation d'une enceinte centrale.
- Lorsque les signaux à 2 canaux sont en cours de lecture, "Audyssey DSX®" ne peut pas être utilisé.
- L'option "Audyssey DSX®" ne peut être configurée si la source HD Audio en cours de lecture comprend les canaux avant-hauts et avant larges. Dans ce cas, la lecture des canaux respectifs se fait par le biais des signaux d'entrée.

■ Largeur de la scène

Réglez l'amplitude du niveau sonore lorsque vous utilisez les enceintes larges avant.

-10 – +10 (Défaut : 0)

■ Hauteur de la scène

Réglez la hauteur du niveau sonore lorsque vous utilisez les enceintes hautes avant.

-10 – +10 (Défaut : 0)



EQ Graphic

Utilise l'égaliseur graphique pour régler la tonalité de chaque enceinte.



- Les enceintes pour lesquelles "EQ Graphic" peut être réglé sont différentes en fonction du mode audio.
- Ce réglage peut être effectué lorsque le "MultEQ® XT32" est réglé sur "Arrêt". (voir p. 184)
- Le réglage en est impossible quand le mode audio est sur "Direct" ou "Pure Direct".
- Ceci ne peut pas être réglé quand le mode d'entrée est réglé sur "7.1CH IN".

■ EQ Graphic

Configurez s'il faut utiliser l'égaliseur graphique ou non.

Marche:	Utilisez l'égaliseur graphique.
Arrêt (Défaut) :	Ne pas utiliser l'égaliseur graphique.

■ Select. H-P

Ajustez ou non les tonalités pour chaque enceinte ou toutes les enceintes.

Tous:	Réglez tous les tons des enceintes ensemble.
Gauche/droite (Défaut) :	Réglez les tons des enceintes gauche et droite ensemble.
Chaque:	Réglez la tonalité pour chaque enceinte.

■ Ajust.EQ

Ajustez l'équilibre de tonalité pour chaque bande de fréquences. Ajustez l'enceinte sélectionnée dans la section "Select. H-P".

1. Sélectionnez l'enceinte.
2. Sélectionnez le réglage de la bande de fréquences.
63 Hz / 125 Hz / 250 Hz / 500 Hz / 1 kHz / 2 kHz / 4 kHz / 8 kHz / 16 kHz
3. Réglez le niveau.
-20.0 dB – +6.0 dB (Défaut : 0.0 dB)



Dolby avant, Dolby Surround et Dolby Fond enceintes peuvent uniquement être définies lors de 63 Hz/125 Hz/250 Hz/500 Hz/1 kHz.



■ Copie courbe

Copiez la courbe de correction plate créée dans “Conf. Audyssey®”.



“Copie courbe” s’affiche après que la procédure de “Conf. Audyssey®” a été effectuée.

■ Param. défaut

Les paramètres “EQ Graphic” sont rétablis à ceux par défaut.



Vidéo

Effectuez les réglages vidéo.

Réglages image

La qualité d'image peut être ajustée.



- Peut être sélectionné quand "Conversion vidéo" est réglé sur "Marche". (☞ p. 198)
- Peut être réglé lorsque "HDMI", "COMP" ou "VIDEO" est attribué à chaque source d'entrée. (☞ p. 205)
- "Contraste", "Luminance", "Saturation", "Réduction bruit" et "Amplificateur" peuvent être réglés lorsque "Mode photo" est réglé sur "Personnalisé".
- Les réglages "Réglages image" sont mémorisés pour chaque source d'entrée.
- La fonction "Réglages image" ne peut pas être réglée lorsque des signaux 4K sont en entrée.

■ Mode photo

Sélectionnez le mode photo souhaité en fonction des contenus vidéo et de votre environnement de visualisation.

Standard:	Mode standard adapté à la plupart des environnements de visualisation de salon.
Film:	Mode adapté à la visualisation de films dans une pièce sombre telle qu'une salle de cinéma.
Vif:	Mode qui rend les images graphiques des jeux, etc. plus lumineuses et plus éclatantes.
Streaming:	Mode adapté à des sources vidéo à faible débit.
ISF Day:	Un mode qui convient pour regarder des films dans une pièce éclairée pendant la journée.
ISF Night:	Un mode qui convient pour regarder des films dans une pièce sombre la nuit.
Personnalisé:	Permet d'ajuster manuellement la qualité d'image.
Arrêt:	Aucun ajustement de la qualité d'image n'est effectué avec cet appareil.





- Les deux modes de réglages spéciaux, "ISF Day" et "ISF Night", doivent être utilisés par un technicien certifié pour ajuster l'étalonnage de la couleur et faire correspondre les conditions d'installation. Nous recommandons que les réglages et les ajustements soient réalisés par un technicien certifié ISF.
- Ces réglages peuvent aussi être configurés en utilisant "Mode photo" dans le menu option. (👉 p. 136)
- Les réglages par défaut sont les suivants.
 - Pour les sources d'entrée "Online Music" et "iPod/USB" : Streaming
 - Pour les sources d'entrée autres que "Online Music" et "iPod/USB" : Arrêt

■ Contraste

Réglage du contraste de l'image.

-50 – +50 (Défaut : 0)

■ Luminance

Réglage de la luminosité de l'image.

-50 – +50 (Défaut : 0)

■ Saturation

Réglage du niveau chromatique de l'image (saturation des couleurs).

-50 – +50 (Défaut : 0)



■ Réduction bruit

Réduction du bruit général vidéo.

Bas / Moyen / Haut / Arrêt (Défaut: Arrêt)

■ Amplificateur

Amélioration de la netteté de l'image.

0 – +12 (Défaut : 0)

Config. HDMI

Réglage des paramètres de sortie vidéo/audio HDMI.

REMARQUE

Quand "HDMI Pass Through" et "HDMI Contrôle" est sur "Marche", la consommation en mode Veille est plus élevée. Si vous n'utilisez pas cet appareil pendant une période prolongée, il est conseillé de débrancher le cordon d'alimentation de la prise murale.

■ Sync. labiale auto

Effectue la compensation automatique du délai temporel des sorties audio et vidéo.

Marche

(Défaut) :

Corrigez automatiquement.

Arrêt:

Ne pas corriger automatiquement.



■ Sortie audio HDMI

Permet de sélectionner le matériel pour la sortie audio HDMI.

AVR (Défaut) :	Lecture par les enceintes connectées au récepteur.
TV:	Lecture par une télévision connectée au récepteur.



- Lorsque la fonction de commande HDMI est activée, la priorité est donnée au réglage audio du téléviseur. ("Fonction de contrôle HDMI" (🔧 p. 154))
- Lorsque cet appareil est sous tension et que "Sortie audio HDMI" est réglé sur "TV", l'audio est transmis en tant que 2 canaux à partir de la borne HDMI OUT.

■ Sortie vidéo

Permet de sélectionner les sorties HDMI à utiliser.

Auto(Dual) (Défaut) :	La présence d'un téléviseur branché à l'une des bornes HDMI MONITOR 1 ou HDMI MONITOR 2 est détectée automatiquement et ce branchement est utilisé.
Moniteur 1:	Un téléviseur branché à la borne HDMI MONITOR 1 est toujours utilisé.
Moniteur 2:	Un téléviseur branché à la borne HDMI MONITOR 2 est toujours utilisé.



- Si les bornes HDMI MONITOR1 et HDMI MONITOR2 sont toutes les deux connectées et que "Résolution" est réglé sur "Automatique", les signaux sont émis avec une résolution compatible avec les deux TV. Lorsque "Résolution" n'est pas réglé sur "Automatique", la vidéo risque de ne pas être émise. Dans ce cas, programmez une résolution compatible avec les deux TV. (🔧 p. 199)
- Vous pouvez vérifier les résolutions qui sont compatibles avec votre téléviseur en "Moniteur HDMI 1" et "Moniteur HDMI 2". (🔧 p. 267)



■ Étirement vertical

Permet d'activer ou non l'étirement vertical des signaux vidéo.

Marche : Étirement vertical des signaux vidéo.

Arrêt (Défaut) : Pas d'étirement vertical des signaux vidéo.

REMARQUE

"Étirement vertical" peuvent être réglés lorsque "Echelle(scaler) i/p" n'est pas réglé sur "Arrêt". (☞ p. 198)

■ HDMI Pass Through

Sélectionne la manière dont cet appareil transmettra des signaux HDMI vers la sortie HDMI en mode veille.

Marche: Transmet l'entrée HDMI sélectionnée via la sortie HDMI du récepteur AV lorsque cet appareil est en mode Veille.

Arrêt (Défaut) : Aucun signal HDMI n'est transmis via la sortie HDMI de cet appareil en mode veille.



■ HDMI Contrôle

Permet de lier l'utilisation de différents appareils connectés en HDMI et compatibles avec la commande HDMI.

Marche: Réglage à sélectionner pour utiliser la fonction de commande HDMI.

Arrêt (Défaut) : Réglage à utiliser lorsque vous ne souhaitez pas utiliser la fonction de commande HDMI.



- Consultez les instructions d'utilisation de chaque composant connecté pour vérifier les réglages.
- Se reporter à "Fonction de contrôle HDMI" pour en savoir plus sur la fonction de contrôle HDMI. (📖 p. 154)

REMARQUE

Si les réglages "HDMI Contrôle" ont été modifiés, pensez à toujours éteindre puis remettre sous tension les appareils connectés après cette modification.

■ Source Pass Through

Définit la borne HDMI qui introduit les signaux HDMI en mode veille.

Dernière (Défaut) : La source d'entrée la plus récente se mettra en mode veille.

CBL/SAT / DVD / Blu-ray / Game / AUX1 / AUX2 / Media Player / CD*: Traversez la source d'entrée sélectionnée.

*"Source Pass Through" peut être réglé lorsqu'aucune des bornes HDMI est attribuée à "CD" pour la source d'entrée dans le réglage "Affectation des entrées". (📖 p. 204)



"Source Pass Through" peut être réglé quand "HDMI Contrôle" est réglé sur "Marche" ou que "HDMI Pass Through" est réglé sur "Marche".



■ Commutation TV Audio

Définir le passage automatique sur l'entrée "TV Audio" lorsqu'un téléviseur connecté via HDMI envoie une commande CEC appropriée à l'AVR.

Marche (Défaut) :	Sélectionner l'entrée "TV Audio" automatiquement lors de la réception d'une commande à partir du téléviseur.
Arrêt:	Ne sélectionnez pas l'entrée "TV Audio" automatiquement lors de la réception d'une commande à partir du téléviseur.



"Commutation TV Audio" peut être réglé lorsque "HDMI Contrôle" est réglé sur "Marche".

■ Désactiver commande

Lie la mise en veille de cet appareil aux équipements externes.

Tous (Défaut) :	Si la TV branchée est mise hors tension indépendamment de la source d'entrée, l'appareil est automatiquement mis en veille.
Vidéo:	Avec une source d'entrée sélectionnée attribuée à "HDMI", "COMP" ou "VIDEO", lorsque vous mettez le téléviseur hors tension, cet appareil se met automatiquement en veille. (👉 p. 205)
Arrêt:	L'appareil n'est pas lié à la mise sous/hors tension de la TV.



"Désactiver commande" peut être réglé lorsque "HDMI Contrôle" est réglé sur "Marche".



Réglages sorties

Paramètre le traitement vidéo.



- Peuvent être réglés lorsque chaque source d'entrée est attribuée à "HDMI", "COMP" ou "VIDEO". (🔧 p. 205)
- "Résolution", "Mode progressif" et "Rapport d'aspect" peuvent être réglés lorsque "Echelle(scaler) i/p" n'est pas réglé sur "Arrêt".
- La fonction "Réglages sorties" ne peut pas être réglée lorsque des signaux 4K sont en entrée.
- Les réglages "Conversion vidéo", "Echelle(scaler) i/p", "Résolution", "Mode progressif" et "Rapport d'aspect" sont mémorisés pour chaque source d'entrée.

■ Mode vidéo

Configurez la méthode de traitement vidéo pour qu'elle corresponde au contenu de ce type de vidéo.

Automatique (Défaut) :

Traiter la vidéo automatiquement sur la base des informations disponibles sur le contenu HDMI.

Jeu:

Toujours traiter la vidéo pour le jeu. Réduisez le délai vidéo lorsque la vidéo est décalée par rapport à des opérations de touches sur le contrôleur de la console de jeux.

Film:

Effectuez le traitement de l'image qui est adapté pour les contenus autres que des jeux.



Si "Mode vidéo" est réglé sur "Automatique", le mode est commuté en fonction du contenu à l'entrée.



■ Conversion vidéo

Le signal d'entrée vidéo est converti automatiquement en fonction de la TV connectée. ("Fonction de conversion vidéo" (👁️ p. 315))

Marche
(Défaut) : Le signal d'entrée vidéo est converti.

Arrêt: Le signal d'entrée vidéo n'est pas converti.

■ Echelle(scaler) i/p

Réglez le signal de l'entrée vidéo pour qu'il soit soumis à un traitement i/p de mise à l'échelle.

Echelle(scaler) i/p convertira la résolution du signal vidéo d'entrée à la valeur définie dans "Résolution". (👁️ p. 199)

❑ Lorsque la source d'entrée est réglée sur autre que "iPod/USB" et "Online Music"

Analogique
(Défaut) : Utiliser suréchantillonnage (scaler) i/p pour les signaux vidéo analogiques.

Analogique & HDMI: Utiliser la fonct. (scaler) i/p pour les signaux vidéo analog et HDMI.

HDMI: Permet d'utiliser la fonction de mise à l'échelle pour les signaux vidéo HDMI.

Arrêt: Ne permet pas d'utiliser la fonction d'échelle i/p (scaler).



❑ Lorsque la source d'entrée est réglée sur "iPod/USB" et "Online Music"

Marche (Défaut) :	Permet d'utiliser la fonction d'échelle i/p (scaler).
Arrêt:	Ne permet pas d'utiliser la fonction d'échelle i/p (scaler).



- "Analogique & HDMI" peut être réglé pour des sources d'entrée pour lesquelles un connecteur d'entrée HDMI est attribué.
- Les éléments paramétrables sont fonction de la source d'entrée attribuée à chaque borne d'entrée.
- Cette fonction n'est pas efficace lorsque le signal d'entrée est "x.v.Color", 3D, sYCC601 color, Adobe RGB color, Adobe YCC601 color ou résolutions de l'ordinateur.

■ Résolution

Réglez la résolution de sortie. Vous pouvez régler "Résolution" séparément pour la sortie HDMI de l'entrée vidéo analogique et l'entrée HDMI.

Automatique (Défaut) :

Le nombre de pixels supporté par la TV connectée à la borne de HDMI MONITOR OUT est automatiquement détecté et la résolution de sortie appropriée est réglée.

480p/576p / 1080i / 720p / 1080p / 1080p:24Hz / 4K / 4K(60/50) :

Réglez la résolution de sortie.



- Si "Echelle(scaler) i/p" est réglé sur "Analogique & HDMI", la résolution du signal d'entrée vidéo analogique et du signal d'entrée HDMI peut être réglée. (☞ p. 198)
- Si le réglage est fait sur "1080p:24Hz", vous pouvez apprécier des images filmées pour des sources films (en 24 Hz) . Pour les sources vidéo et les sources mixtes, nous recommandons de régler la résolution sur "1080p".
- Il est impossible de convertir un signal 50 Hz en 1080p:24Hz. La sortie est en résolution 1080p/50Hz.



■ Mode progressif

Sélectionnez le mode de conversion progressive approprié pour le signal vidéo source.

Automatique (Défaut) :	La détection du signal vidéo et la sélection du mode approprié s'effectuent automatiquement.
Vidéo:	Sélectionner un mode adapté à la lecture vidéo.
Vidéo et film:	Sélectionner un mode adapté à la lecture vidéo et de films 30 trames.



Cet élément peut être réglé lorsque "Echelle(scaler) i/p" n'est pas réglé sur "Arrêt". (🔧 p. 198)

■ Rapport d'aspect

Configurer le rapport d'aspect pour la sortie des signaux vidéo au HDMI.

16:9 (Défaut) :	Affichage au format d'aspect 16:9.
4:3 :	Sortie au rapport d'aspect 4:3 avec des barres noires sur les parties latérales de l'écran du téléviseur 16:9. (sauf pour la sortie 480p/576p)



Cet élément peut être réglé lorsque "Echelle(scaler) i/p" n'est pas réglé sur "Arrêt". (🔧 p. 198)



Sortie vidéo analogique

Permet d'affecter la zone utilisant les bornes COMPONENT VIDEO MONITOR OUT en le VIDEO MONITOR OUT.

■ ZONE

MAIN ZONE (Défaut) : Affecte les bornes COMPONENT VIDEO MONITOR OUT et VIDEO MONITOR OUT à MAIN ZONE.

ZONE3 : Affecte les bornes COMPONENT VIDEO MONITOR OUT et VIDEO MONITOR OUT à ZONE3.



Affichage à l'écran

Sélectionnez les préférences d'interface utilisateur pour l'affichage à l'écran.

■ Volume

Définit l'emplacement de l'affichage du niveau de volume.

Bas (Défaut) :	Affichage bas.
Haut:	Affichage haut.
Arrêt:	Désactiver l'affichage.



Si l'affichage du volume principal est difficile à lire lorsque du texte est superposé au sous-titrage d'un film, réglez-le sur "Haut".

■ Informations

Affiche temporairement le statut de fonctionnement lorsque le mode audio est modifié, la source d'entrée changée.

Marche (Défaut) :	Indique l'affichage du volume.
Arrêt:	N'indique pas l'affichage du volume.

■ Lecture en cours

Définit la durée d'affichage pour l'affichage de la lecture lorsque la source d'entrée est "Online Music", "iPod/USB", "Bluetooth" ou "Tuner".

Toujours actif (Défaut) :	Affichage permanent.
Arrêt auto:	Conserver l'affichage pendant 30 secondes après l'activation.



Format TV

Déterminez le format du signal vidéo à la sortie de la télévision que vous utilisez.

■ Format

PAL (Défaut) :	Sélectionner la sortie PAL.
NTSC :	Sélectionner la sortie NTSC.



“Format” peut aussi être réglé avec la procédure suivante. Cependant, l'écran du menu ne s'affiche pas. Suivez les instructions affichées pour procéder aux réglages.

1. Appuyez longuement sur le bouton de l'unité principale <| et >| en même temps pendant au moins 3 secondes.
“*Video Format <PAL>” s'affiche sur l'écran.
2. Utilisez <| ou >| sur l'appareil principal et définissez le format du signal vidéo.
3. Appuyez sur ENTER sur l'appareil principal pour terminer le réglage.

REMARQUE

Si un format différent du format vidéo du moniteur connecté est défini, l'image ne s'affichera pas correctement.



Entrées

Réalisation des réglages concernant la lecture de la source d'entrée.

Vous n'avez pas besoin de modifier les réglages pour utiliser l'appareil. Effectuez des réglages lorsque cela s'avère nécessaire.

Affectation des entrées

En effectuant les connexions comme indiqué par les sources d'entrée imprimées sur les bornes d'entrée audio/vidéo de cet appareil, il vous suffit d'appuyer une seule fois sur les touches de sélection de la source d'entrée pour lire aisément de l'audio ou de la vidéo à partir d'un dispositif connecté.

Veillez changer l'attribution de la borne d'entrée HDMI, de la borne d'entrée audio numérique, de la borne d'entrée audio analogique, de la borne d'entrée de la vidéo composante, et de la borne d'entrée vidéo lors de la connexion d'une source d'entrée qui diffère de ce qui est imprimé sur les borne d'entrée audio/vidéo de cet appareil.

	HDMI	DIGITAL	ANALOG	COMP	VIDEO
Param. défaut	1	COAX1	1	1	1
CBL/SAT	1	COAX1	1	1	1
DVD	2	COAX2	2	2	2
Blu-ray	3	-	3	3	3
Game	4	-	4	-	4
Media Player	5	-	6	-	-
TV Audio	-	OPT1	-	-	-
AUX1	Front	-	Front	-	Front
AUX2	6	-	-	-	-
CD	-	OPT2	5	-	-

Change l'affectation de l'entrée HDMI



Par défaut, chaque élément est réglé comme suit.

Source d'entrée	Connecteur d'entrée				
	HDMI	DIGITAL	ANALOG	COMP	VIDEO
CBL/SAT	1	COAX1	1	1	1
DVD	2	COAX2	2	2	2
Blu-ray	3	-	3	3	3
Game	4	-	4	-	4
Media Player	5	-	6	-	-
TV Audio	-	OPT1	-	-	-
AUX1	Front	-	Front	-	Front
AUX2	6	-	-	-	-
CD	-	OPT2	5	-	-

Utilisateurs de TV/boîtier pour satellite, veuillez noter

Lors de l'utilisation de la sortie audio numérique sur un TV/boîtier satellite :

Pour lire le signal vidéo attribué à "HDMI" associé au signal audio attribué à "Affectation des entrées" - "DIGITAL", vous devrez également sélectionner "Numérique" dans "Mode d'entrée".

(☞ p. 207)



■ HDMI

Réglez ce paramètre pour changer l'attribution des prises d'entrée HDMI aux sources d'entrée.

1 / 2 / 3 / 4 / 5 / 6 / 7 / Front: Attribue une borne d'entrée HDMI à la source d'entrée sélectionnée.

- : N'attribue pas de borne d'entrée HDMI à la source d'entrée sélectionnée.



Si "HDMI Contrôle" est réglé sur "Marche", la borne d'entrée "HDMI" ne peut pas être attribuée à la "TV Audio". (☞ p. 195)

■ DIGITAL

Réglez ce paramètre pour changer l'attribution des bornes d'entrée audio numérique aux sources d'entrée.

COAX1 (Coaxial) / **COAX2** / **OPT1** (Optique) / **OPT2:** Attribue une borne d'entrée audio numérique à la source d'entrée sélectionnée.

- : N'attribue pas de borne d'entrée audio numérique à la source d'entrée sélectionnée.

■ ANALOG

Réglez ce paramètre pour changer l'attribution des bornes d'entrée audio analogique aux sources d'entrée.

1 / 2 / 3 / 4 / 5 / 6 / Front: Attribue une borne d'entrée audio analogique à la source d'entrée sélectionnée.

- : N'attribue pas de borne d'entrée audio analogique à la source d'entrée sélectionnée.

■ COMP (Vidéo de composant)

Réglez ce paramètre pour changer l'attribution des bornes d'entrée vidéo composantes aux sources d'entrée.

1 / 2 / 3 : Attribue une borne d'entrée vidéo en composantes à la source d'entrée sélectionnée.

- : N'attribue pas de borne d'entrée composant vidéo à la source d'entrée sélectionnée.

■ VIDEO

Réglez ce paramètre pour changer l'attribution des bornes d'entrée vidéo composantes aux sources d'entrée.

1 / 2 / 3 / 4 / Front : Attribue une borne d'entrée vidéo à la source d'entrée sélectionnée.

- : N'attribue pas de borne d'entrée vidéo à la source d'entrée sélectionnée.

■ Param. défaut

Les paramètres "Affectation des entrées" sont rétablis à ceux par défaut.



Renommer les sources

Modifiez le nom de l'affichage de la source d'entrée sélectionnée. Ceci est pratique lorsque le nom de votre appareil et celui de cet appareil sont différents. Vous pouvez modifier le nom selon vos préférences. Lorsque le nom a été défini, il s'affiche sur l'affichage de cet appareil et sur l'écran de menu.

CBL/SAT / DVD / Blu-ray /

Game / AUX1 / AUX2 / Media Modifiez le nom de l'affichage de la source d'entrée sélectionnée.
Player / CD / TV Audio /
Phono :

Param. défaut: Les paramètres Renommer les sources sont rétablis à ceux par défaut.



Vous pouvez entrer jusqu'à 12 caractères. Pour la saisie de caractères, voir "Utilisation de l'écran-clavier" (☞ p. 174).

Masquer les sources

Permet de supprimer de l'affichage les sources d'entrée qui ne sont pas utilisées.

Affichez Utiliser cette source.
 (Défaut) :

Cachez: Ne pas utiliser cette source.

Niveau des sources

Cette fonction permet de corriger le niveau de lecture de l'entrée audio de la source d'entrée sélectionnée.

Utilisez cette fonction s'il y a des différences de niveau du volume d'entrée entre les différentes sources.

■ Niveau des sources

Lorsque la source d'entrée est réglée sur "iPod/USB", "Online Music", "Bluetooth" ou "Tuner"

-12 dB – +12 dB (Défaut : 0 dB)

■ Entrées analogique / Entrées num.

Lorsque la source d'entrée est réglée sur autre que celle de "iPod/USB", "Online Music", "Bluetooth" ou "Tuner"

-12dB – +12dB (Défaut : 0dB)



- Le niveau d'entrée analogique peut être réglé séparément pour les sources d'entrée pour lesquelles "ANALOG" a été attribué dans "Affectation des entrées". (☞ p. 204)
- Le niveau d'entrée numérique peut être réglé séparément pour les sources d'entrée pour lesquelles "DIGITAL" a été attribué dans "Affectation des entrées". (☞ p. 204)
- Les réglages "Niveau des sources" sont mémorisés pour chaque source d'entrée.



Sélect. Entrées

Réglez le mode d'entrée audio et le mode de décodage de chaque source d'entrée.

Les modes d'entrée accessibles peuvent varier en fonction de la source d'entrée.





Les réglages "Sélect. Entrées" sont mémorisés pour chaque source d'entrée.

■ Mode d'entrée

Définit les modes d'entrée audio pour les différentes sources d'entrée. Normalement, il est recommandé de régler le mode d'entrée audio sur "Automatique".

Automatique (Défaut) :	Détecter automatiquement le signal en entrée et lancer la lecture.
HDMI:	Lire uniquement les signaux en provenance de l'entrée HDMI.
Numérique:	Lire uniquement les signaux en provenance de l'entrée audio numérique.
Analogique:	Lire uniquement les signaux en provenance de l'entrée audio analogique.
7.1CH IN :	Seuls les signaux entrés depuis le connecteur 7.1CH IN seront lus.



- Lorsque des signaux numériques entrent correctement, le témoin  s'allume sur l'affichage. Si le témoin  ne s'allume pas, vérifiez "Affectation des entrées" et les connexions. (🔧 p.204)
- Si l'option "HDMI Contrôle" est réglée sur "Marche" et si une TV compatible ARC est branchée via les bornes HDMI MONITOR 1, le mode d'entrée dont la source d'entrée est "TV Audio" est paramétré sur ARC.
- Le mode audio ne peut pas être configuré si le mode d'entrée est réglé sur "7.1CH IN".



■ Mode de décod.

Réglez le mode décodage pour la source d'entrée.

Normalement, il est recommandé de régler le mode d'entrée audio sur "Automatique". Mais nous vous recommandons de modifier à "PCM" ou "DTS" si le début de la source est coupée ou si des parasites se produisent.

Automatique (Défaut) :	Détecter automatiquement le signal d'entrée audio numérique, le décoder et le reproduire.
PCM:	Décoder et reproduire uniquement les signaux PCM en entrée.
DTS:	Décoder et reproduire uniquement les signaux DTS en entrée.



Cet élément peut être réglé pour les sources d'entrée pour lesquelles "HDMI" ou "DIGITAL" a été attribué dans "Affectation des entrées" ( p. 204).

Mise à niveau (Auro-3D)

Auro-3D :	Le signal d'entrée est décodé à l'aide d'un décodeur Auro-3D.
------------------	---



- Cette option peut toujours être définie sur les modèles qui prennent en charge Auro-3D.
- Les modes son pouvant être sélectionnés sont Auro-3D ou Auro-2D Surround lorsque le réglage "Mode de décod." est "Auro-3D".



Enceintes

Les caractéristiques acoustiques des enceintes connectées et du local d'écoute sont mesurées et les réglages les plus précis sont automatiquement faits. Cette procédure s'appelle "Conf. Audyssey®".

Vous n'avez pas à effectuer "Conf. Audyssey®" lorsque vous avez déjà effectué "Étalonnage enceintes" dans "Assistant de config."

Pour configurer manuellement les enceintes, utilisez l'option "Config. manuelle" du menu. (🔧 p. 242)

Conf. Audyssey®

Pour effectuer les mesures, placez le microphone d'étalonnage du son en différents endroits dans toute la zone d'écoute. Pour un meilleur résultat, il est recommandé d'effectuer la mesure sur six points ou plus, comme illustré (jusqu'à huit points).

Lors de la mesure de la seconde position et des suivantes, installez le microphone de calibration du son sur une distance de 60 cm par rapport à la première position de mesure (position d'écoute principale).



Si vous exécutez "Conf. Audyssey®", les fonctions Audyssey MultEQ® XT32, Audyssey Dynamic EQ®, Audyssey Dynamic Volume® sont activées. (🔧 p. 184 - 186)

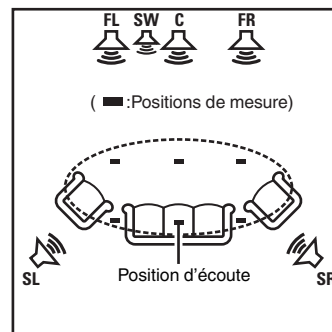

- FL** Enceinte avant (G)
- FR** Enceinte avant (D)
- C** Enceinte centrale
- SW** Subwoofer
- SL** Enceinte surround (G)
- SR** Enceinte surround (D)



■ A propos de la position d'écoute principale

La position d'écoute principale est la position où plusieurs auditeurs ou une personne seule s'assoient naturellement dans l'enceinte de l'environnement d'écoute. Avant de lancer la procédure "Conf.

Audyssey®", disposez le microphone de mesures et de configuration dans la position d'écoute principale.

Audyssey MultEQ® XT32 utilise les mesures à partir de ce point pour calculer la distance de l'enceinte, le niveau, la polarité et la valeur de croisement du subwoofer.

■ À propos d'Audyssey Sub EQ HT™

Audyssey Sub EQ HT™ facilite l'intégration en compensant d'abord toute différence de niveau et de décalage entre les deux subwoofers puis en appliquant Audyssey MultEQ® XT32 aux deux subwoofers simultanément.

Pour exécuter Audyssey Sub EQ HT™, vous devez sélectionner "Mesure (2 enceintes)" dans "Sélection des canaux". (📖 p. 212)

REMARQUE

- Le silence doit régner le plus possible dans la pièce. Un bruit de fond peut interrompre les mesures. Fermez les fenêtres et éteignez les appareils électroniques (radios, climatiseurs, éclairages fluorescents, etc.). Les sons émis par ces appareils pourraient avoir une incidence sur les mesures.
- Pendant les mesures, placez les téléphones portables hors de la pièce d'écoute. Les signaux de téléphonie mobile pourraient perturber les mesures.
- Pendant les mesures, ne laissez aucun objet sur le passage et ne restez pas debout entre les enceintes et le microphone. De plus, installez le microphone d'étalonnage du son à au moins 50 cm par rapport au mur. À défaut, cela peut se traduire par des lectures incorrectes.
- Pendant le processus de mesures, les tons de tests audibles proviendront des enceintes et des subwoofers, mais ceci fait partie du fonctionnement normal. S'il y a un bruit de fond dans la pièce, le volume de ces signaux d'essai augmente.
- Si vous utilisez la touche VOLUME ▲▼ de la télécommande ou MASTER VOLUME de l'appareil au cours des mesures, celles-ci sont annulées.
- Il n'est pas possible d'effectuer ces mesures lorsqu'un casque est connecté. Débranchez le casque audio avant de procéder à la configuration "Conf. Audyssey®".



Procédure pour les réglages des enceintes (Conf. Audyssey®)

Préparation



Mesure



Calcul & Mémoriser



Vérification



Fin

1 Fixez le microphone d'étalonnage du son fourni pour le support de microphone ou son propre trépied et l'installer dans la position d'écoute principale.

Lors de l'installation du microphone d'étalonnage du son, pointez l'extrémité du microphone vers le plafond et réglez la hauteur afin qu'elle corresponde à celle des oreilles d'un auditeur en position assise.

2 Si vous utilisez un subwoofer compatible avec les réglages suivants, configurez-le comme indiqué ci-dessous.

Subwoofer doté d'un mode direct

Placez le mode direct sur "Marche" et désactivez le réglage du volume et le réglage de la fréquence croisée.

Subwoofer ne possédant pas de mode direct

Effectuez les réglages suivants:

- Volume : position 12 heures
- Fréquence croisée : Fréquence maximale/la plus élevée
- Filtre passe-bas : Arrêt
- Mode veille : Arrêt



3 Connectez le microphone de mesures et de configuration sur la prise SETUP MIC de cet appareil.

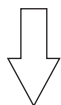
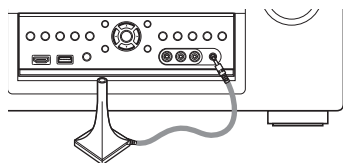

Lorsque le microphone de configuration et de mesure est connecté, l'écran suivant s'affiche.



4 Sélectionnez “Démarrer” et appuyez ensuite sur ENTER.

“Conf. Audyssey®” peut également permettre les réglages suivants.

• **Affectation des Amplis**

Il est possible de changer la sortie de signal à partir des bornes d'enceinte SURROUND BACK, FRONT WIDE/HEIGHT2 et HEIGHT1 de cet appareil pour qu'elle corresponde à l'environnement de vos enceintes. (Affectation des Amplis (🔧 p. 220))

• **Sélection des canaux**

Si les canaux qui ne sont pas utilisés sont définis à l'avance, la mesure des canaux définis est omise et la durée de la mesure peut être réduite. Vous pouvez aussi modifier le nombre de subwoofers et d'enceintes arrière surround.

5 Suivez les instructions affichées sur l'écran puis appuyez sur “Suivant” pour continuer.



6 Lorsque l'écran suivant est affiché, sélectionnez "Lancer Test" puis appuyez sur ENTER.

Démarrez les mesures de la première position.



- La mesure peut prendre plusieurs minutes.

REMARQUE

Si "Attention!" s'affiche sur l'écran du téléviseur :

- Allez à "Message d'erreur" (☞ p. 217). Vérifiez les points concernés et effectuez les procédures nécessaires.
- Si le niveau de volume du subwoofer n'est pas approprié, un message d'erreur s'affiche. Voir "Message d'erreur concernant le niveau du subwoofer et modalités d'ajustement" (☞ p. 218).

7 Lorsque l'enceinte détectée est affichée, sélectionnez "Suivant" puis appuyez sur ENTER.

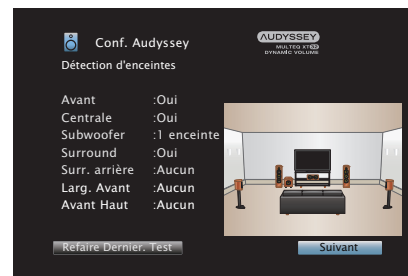

8 Disposez le microphone de mesures et de configuration à la position 2, sélectionnez “Continuer”, puis appuyez sur ENTER.

La mesure du deuxième point démarre.

Les mesures peuvent être effectuées jusqu'à huit points.



Pour passer la mesure de la deuxième position d'écoute et des suivantes, appuyez sur < pour sélectionner “Compléter” et appuyez sur ENTER pour passer à l'étape 11.

❏ Arrêter “Conf. Audyssey®”

- ① Appuyez sur BACK pour afficher l'écran contextuel.
- ② Appuyez sur < pour sélectionner “Oui”, puis appuyez sur ENTER.

9 Répétez l'étape 8 pour mesurer les positions 3 à 8.

10 Sélectionnez “Continuer” et appuyez ensuite sur ENTER.



Démarrez l'analyse et l'enregistrement des résultats de mesure.

- L'analyse prend plusieurs minutes.
Plus il y a d'enceintes et de positions de mesure, plus l'analyse est longue.

REMARQUE

Lorsque les résultats de mesure sont en train d'être enregistrés, veillez à ce que l'alimentation ne soit pas hors tension.



11 Effectuez le paramétrage de Audyssey Dynamic EQ® et Audyssey Dynamic Volume®.

L'écran suivant s'affiche lors de l'analyse. Configurez le paramétrage de votre choix.

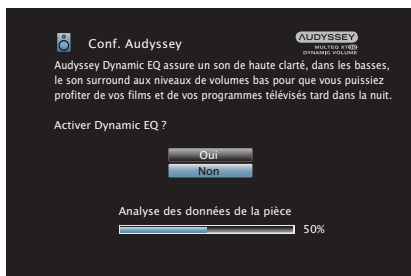

- Dynamic EQ corrige la réponse de fréquence en tenant compte des caractéristiques audio de la pièce et de la capacité auditive humaine de manière à entendre le son, même à faible volume. Ce mode est recommandé lors de l'utilisation de l'appareil avec le volume baissé, comme par exemple lorsque vous regardez un film ou un programme TV au milieu de la nuit.
- Dynamic Volume ajuste le volume de sortie au niveau optimal tout en surveillant constamment le niveau d'entrée audio de l'appareil. Le contrôle du volume optimal s'effectue automatiquement sans aucune perte de dynamisme et de clarté du son lorsque, par exemple, le volume augmente soudainement dans les spots publicitaires pendant les programmes de télévision.

12 Lorsque l'analyse et la sauvegarde sont terminées, débranchez le microphone d'étalonnage du son de la prise SETUP MIC de l'appareil principal puis appuyez sur "Suivant".

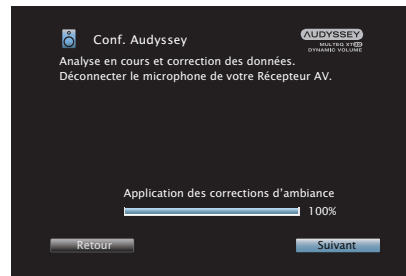

13 Sélectionnez “Détails” et appuyez sur ENTER pour vérifier les résultats de mesure.

- Les subwoofers peuvent mesurer une distance constatée plus grande que la distance réelle du fait du retard électrique commun aux subwoofers.

REMARQUE

Ne pas modifier la connexion de l'enceinte ou le volume du subwoofer après “Conf. Audyssey®”. Si ces derniers sont modifiés, exécutez à nouveau “Conf. Audyssey®” afin de configurer le paramétrage de l'égaliseur de manière optimale.



Message d'erreur

Un message d'erreur s'affiche si "Conf. Audyssey®" n'a pas pu se terminer en raison de la position des enceintes, de l'environnement de mesure, etc. Si un message d'erreur s'affiche, vérifiez les éléments concernés et effectuez les mesures nécessaires. Coupez l'alimentation avant de vérifier les connexions des enceintes.

Exemples	Détails de l'erreur	Remèdes
Aucune enceinte trouvée.	<ul style="list-style-type: none"> Le microphone de mesures et de configuration n'a pas été détecté. Toutes les enceintes n'ont pas été détectées. 	<ul style="list-style-type: none"> Connectez le microphone de mesures et de configuration fourni sur la prise SETUP MIC de cet appareil. Vérifiez les connexions des enceintes.
Le bruit ambiant est trop élevé ou Le niveau est trop bas	<ul style="list-style-type: none"> Il y a trop de bruit dans la pièce. L'enceinte ou l'audio subwoofer est trop faible. 	<ul style="list-style-type: none"> Éteignez ou éloignez l'appareil à l'origine du bruit. Essayez à nouveau lorsque les environs sont silencieux. Vérifiez l'installation et l'orientation des enceintes. Réglez le volume du subwoofer.
Avant D : Aucun	<ul style="list-style-type: none"> L'enceinte affichée n'a pas pu être détectée. 	<ul style="list-style-type: none"> Vérifiez les connexions des enceintes affichées.
Avant D : Phase	<ul style="list-style-type: none"> L'enceinte affichée est connectée avec des polarités inversées. 	<ul style="list-style-type: none"> Vérifiez les polarités des enceintes affichées. Ce message d'erreur peut s'afficher avec certaines enceintes, même si elles sont connectées correctement. Si vous êtes sûr que le branchement est correct, utilisez  pour sélectionner "Ignorer", puis appuyez sur ENTER.



■ Message d'erreur concernant le niveau du subwoofer et modalités d'ajustement

Le niveau optimal de chaque canal de subwoofer pour la mesure "Conf. Audyssey®" est de 75 dB.

Lors de la mesure du niveau du subwoofer, un message d'erreur s'affiche lorsque le niveau d'un subwoofer n'est pas compris dans la plage 72 – 78 dB.

Si vous utilisez un subwoofer avec amplificateur intégré (type actif), réglez le volume du subwoofer de manière à ce que le niveau du subwoofer soit compris dans la plage 72 à 78 dB.

[Message d'erreur]

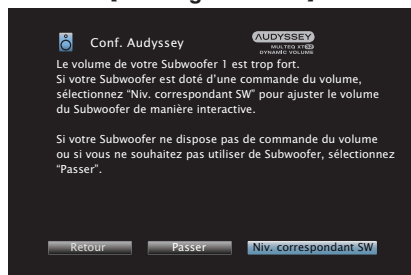

- 1 Sélectionnez "Niv. correspondant SW" puis appuyez sur ENTER.
- 2 Réglez la commande de volume sur votre subwoofer de manière à ce que le niveau mesuré soit compris dans la plage 72 à 78 dB.
- 3 Si le niveau mesuré se situe dans la plage 72 à 78 dB, sélectionnez "Suivant" puis appuyez sur ENTER.
 - Si vous utilisez deux subwoofers, l'ajustement du second subwoofer démarre. Répétez l'opération à partir de l'étape 2, 3 de la procédure.



Retour aux réglages “Conf. Audyssey®”

Si vous définissez “Réinitialisez” sur “Restaurez”, vous pouvez revenir au résultat de la mesure de “Conf. Audyssey®” (valeur calculée au départ par MultEQ® XT32), même lorsque vous avez modifié chaque réglage manuellement.



Config. manuelle

Utilisez cette procédure pour régler manuellement les enceintes ou si vous souhaitez modifier les réglages effectués avec la procédure de "Conf. Audyssey®".

- Si vous modifiez le paramétrage de l'enceinte après avoir exécuté "Conf. Audyssey®", vous ne serez plus en mesure de sélectionner Audyssey MultEQ® XT32, Audyssey Dynamic EQ® ou Audyssey Dynamic Volume®. (🔗 p. 184 - 186)
- Cet appareil peut être utilisé sans modifier les réglages "Config. manuelle". Effectuez des réglages lorsque cela s'avère nécessaire.

Affectation des Amplis

Permet de sélectionner la méthode d'utilisation de l'amplificateur de puissance en fonction de votre système d'enceintes.

■ Mode affectation

Permet de sélectionner la méthode d'utilisation de l'amplificateur de puissance.

Vous devez configurer les paramètres détaillés pour la configuration de l'enceinte, en fonction du mode sélectionné. Sélectionner Mode affectation configure les paramètres détaillés correspondant.

- Le réglage pour utiliser l'amplificateur de puissance à 9 canaux et l'amplificateur de puissance externe connecté à la PRE OUT pour lire jusqu'à 11.1 canaux.

11.1p :

- Vous pouvez connecter des haut-parleurs jusqu'à 13.1 canaux pour la MAIN ZONE.

Les enceintes audio sont automatiquement changées pendant la lecture jusqu'à 11.1 canaux en fonction du signal d'entrée et du mode audio. (🔗 p. 224)

- Les réglages attribuent l'amplificateur de puissance dans l'unité de la MAIN ZONE pour lire jusqu'à 9.1 canaux.
- Vous pouvez connecter des haut-parleurs jusqu'à 11.1 canaux pour la MAIN ZONE.

9.1p

(Défaut) :

Les enceintes audio sont automatiquement changées pendant la lecture jusqu'à 9.1 canaux en fonction du signal d'entrée et du mode audio. (🔗 p. 228)



<p>7.1p + ZONE2 :</p>	<ul style="list-style-type: none"> • Réglage permettant d'affecter les amplificateurs de puissance de cet appareil pour la ZONE2 à 2 canaux. • Vous pouvez connecter des haut-parleurs jusqu'à 9.1 canaux pour la MAIN ZONE. <p>Les enceintes audio sont automatiquement changées pendant la lecture jusqu'à 7.1 canaux en fonction du signal d'entrée et du mode audio. (🔧 p. 229)</p>
<p>7.1p + ZONE3 :</p>	<ul style="list-style-type: none"> • Réglage permettant d'affecter les amplificateurs de puissance de cet appareil pour la ZONE3 à 2 canaux • Vous pouvez connecter des haut-parleurs jusqu'à 9.1 canaux pour la MAIN ZONE. <p>Les enceintes audio sont automatiquement changées pendant la lecture jusqu'à 7.1 canaux en fonction du signal d'entrée et du mode audio. (🔧 p. 230)</p>
<p>5.1p + ZONE2/3 :</p>	<ul style="list-style-type: none"> • Réglage permettant d'affecter les amplificateurs de puissance dans cet appareil pour les ZONE2 et ZONE3 respectivement à deux canaux différents.

<p>7.1p +ZONE2/3-MONO :</p>	<ul style="list-style-type: none"> • Réglage permettant d'affecter les amplificateurs de puissance de cet appareil pour les ZONE2 et ZONE3 respectivement à un canal différent. • Vous pouvez connecter des haut-parleurs jusqu'à 9.1 canaux pour la MAIN ZONE. <p>Les enceintes audio sont automatiquement changées pendant la lecture jusqu'à 7.1 canaux en fonction du signal d'entrée et du mode audio. (🔧 p. 231)</p>
<p>7.1p (bi-amp) :</p>	<ul style="list-style-type: none"> • Réglage permettant d'affecter les amplificateurs de puissance de cet appareil pour la connexion en mode double amplificateur de l'enceinte avant à 2 canaux. • Vous pouvez connecter des haut-parleurs jusqu'à 9.1 canaux pour la MAIN ZONE. <p>Les enceintes audio sont automatiquement changées pendant la lecture jusqu'à 7.1 canaux en fonction du signal d'entrée et du mode audio. (🔧 p. 232)</p>
<p>5.1p (bi-amp)+ ZONE2 :</p>	<ul style="list-style-type: none"> • Réglage permettant d'affecter les amplificateurs de puissance de cet appareil pour la connexion en mode double amplificateur de l'enceinte avant à 2 canaux. • Réglage permettant d'affecter les amplificateurs de puissance de cet appareil pour la ZONE2 à 2 canaux.



**9.1p/2p
FRONTALES :**

- Réglage permettant d'affecter les amplificateurs de puissance de cet appareil pour la connexion des enceintes de lecture 2 canaux à 2 canaux.
- Vous pouvez échanger les enceintes avant lorsque vous utilisez la lecture 2 canaux en mode direct ou en mode stéréo, ou lorsque vous utilisez la lecture surround multi-canaux. (🔧 p. 233)

Lorsque vous réglez les enceintes pour la lecture 2 canaux, exécutez également la procédure "Lecture stéréo". (🔧 p. 251)

**7.1p/2pFR
(double-
ampli) :**

- Réglage pour attribuer les amplificateurs de puissance dans cet appareil pour la connexion à deux amplificateurs des enceintes de lecture 2 à 4 canaux.
- Vous pouvez échanger les enceintes avant lorsque vous utilisez la lecture 2 canaux en mode direct ou en mode stéréo, ou lorsque vous utilisez la lecture surround multi-canaux.

Lorsque vous réglez les enceintes pour la lecture 2 canaux, exécutez également la procédure "Lecture stéréo". (🔧 p. 251)

7.1p + Front B :

- Réglage permettant d'affecter les amplificateurs de puissance de cet appareil pour connecter le second ensemble d'enceintes avant.

- Vous pouvez basculer entre la combinaison des enceintes avant A et des enceintes avant B. (🔧 p. 234)

Commutez l'enceinte avant à l'aide du réglage "Enceintes avant". (🔧 p. 251)

Dolby Atmos :

- Le réglage attribue les amplificateurs de puissance dans cet appareil pour la disposition de l'enceinte appropriée pour la lecture Dolby Atmos. (🔧 p. 236)

- Toutes les enceintes sont connectées à l'aide d'un amplificateur de puissance externe et cet appareil est utilisé comme un amplificateur intégré.

Préamplificateur :

- Vous pouvez connecter des haut-parleurs jusqu'à 13.1 canaux pour la MAIN ZONE. Les enceintes audio sont automatiquement changées pendant la lecture jusqu'à 11.1 canaux en fonction du signal d'entrée et du mode audio. (🔧 p. 236)



Personnalisé :

- L'amplificateur interne de cet appareil est affecté comme souhaité.
 - Vous pouvez connecter des haut-parleurs jusqu'à 13.1 canaux pour la MAIN ZONE.
- Les enceintes audio sont automatiquement changées pendant la lecture jusqu'à 11.1 canaux en fonction du signal d'entrée et du mode audio. (👉 p. 238)

Mise à niveau (Auro-3D)**Auro-3D :**

- Le réglage attribue les amplificateurs de puissance à cet appareil pour la configuration appropriée de l'enceinte pour la lecture Auro-3D. (👉 p. 241)



■ Les paramètres sont détaillés lorsque “Mode affectation” est réglé sur “11.1p”

Lorsque “Mode affectation” est réglé sur “11.1p”, réglez les éléments suivants.

□ Enceintes Hauteur

Sélectionnez le numéro des enceintes en hauteurs utilisées dans la MAIN ZONE.

2 Enceintes Hauteur (Défaut) : Utilise un ensemble de (deux) enceintes en hauteur.

4 Enceintes Hauteur : Utilise deux jeux (quatre) d'enceintes en hauteur.

Utilisation d'enceintes Dolby : Sélectionnez lorsque les enceintes Dolby Atmos Enabled sont connectées.

Mise à niveau (Auro-3D)

5 Enceintes Hauteur : Utilise cinq enceintes avant-haut *

* Si “5 Enceintes Hauteur” est sélectionné, connectez les enceintes Avant Haut aux bornes hauteur 1, les enceintes Hauteur Surround aux bornes hauteur 2 et l'enceinte Surround Plafond à la borne du subwoofer 2.

□ Agencement en hauteur

Sélectionnez le type d'enceintes en hauteur utilisé.

【Lorsque “Enceintes Hauteur” est réglé sur “2 Enceintes Hauteur”】

Sélectionnez la hauteur canal utilisée.

Bornes AUDIO OUT	HEIGHT1
Sélectionnez les éléments	
Avant Haut (Défaut)	Avant Haut
Avant plafond	Avant plafond
Centre plafond	Centre plafond
Arrière plafond	Arrière plafond
Hauteur arrière	Hauteur arrière



[Lorsque “Enceintes Hauteur” est réglé sur “4 Enceintes Hauteur”]

Sélectionnez la hauteur de ceux utilisés pour les deux paires.

Bornes AUDIO OUT Sélectionnez les éléments	HEIGHT1	HEIGHT2
Avant haut et Centre plafond	Avant Haut	Centre plafond
Avant haut et Arrière plafond	Avant Haut	Arrière plafond
Avant haut et Hauteur arr	Avant Haut	Hauteur arrière
Avant plafond et Arr. Plafond (Défaut)	Avant plafond	Arrière plafond
Avant plafond et Hauteur arr	Avant plafond	Hauteur arrière
Centre plafond et Hauteur arr	Centre plafond	Hauteur arrière

Mise à niveau (Auro-3D)

Bornes AUDIO OUT Sélectionnez les éléments	HEIGHT1	HEIGHT2
Avant haut et Hauteur Surr.	Avant Haut	Hauteur Surround

[Lorsque “Enceintes Hauteur” est réglé sur “Utilisation d’enceintes Dolby”]

Sélectionnez la hauteur de ceux utilisés pour les deux paires.

Bornes AUDIO OUT Sélectionnez les éléments	HEIGHT1	HEIGHT2
Dolby avant (Défaut)	Dolby avant	N'a pas été attribué.
Dolby Surround	Dolby Surr.	N'a pas été attribué.
Dolby Fond	Dolby Fond	N'a pas été attribué.
Dolby avant et Arrière plafond	Dolby avant	Arrière plafond
Dolby avant et Hauteur arr	Dolby avant	Hauteur arrière
Avant haut et Dolby Surr.	Avant Haut	Dolby Surr.
Avant haut et Dolby Fond	Avant Haut	Dolby Fond
Avant plafond et Dolby Surr.	Avant plafond	Dolby Surr.
Avant plafond et Dolby Fond	Avant plafond	Dolby Fond
Dolby avant et Dolby Surr.	Dolby avant	Dolby Surr.
Dolby avant et Dolby Fond	Dolby avant	Dolby Fond



❑ Wide/Height2

Sélectionnez le canal qui est émis par les bornes d'enceintes FRONT WIDE/HEIGHT2.

Larg. Avant (Défaut) :	Émet le canal large avant par les bornes d'enceinte FRONT WIDE/HEIGHT2.
----------------------------------	---

Arrière plafond* :	Émet le canal attribué à HEIGHT2 par les bornes d'enceintes FRONT WIDE/HEIGHT2. Pour le canal large avant, utilisez les connecteurs PRE OUT.
---------------------------	---

* La sélection affichée indique le nom du canal attribué pour HEIGHT2 dans le "Agencement en hauteur" réglage.



Dans certains réglages, "Wide/Height2" peut ne pas être disponible.

❑ Pré-sorties

Sélectionne les connecteurs PRE OUT qui connectent l'amplificateur externe de puissance utilisé dans MAIN ZONE.

[Lorsque "Enceintes Hauteur" est réglé sur "2 Enceintes Hauteur"]

Avant :	Les sorties de préamplificateur avant gauche et droit sont connectées à un amplificateur externe.
----------------	---

Avant Haut*:	Les sorties de préamplificateur HEIGHT1 gauche et droit sont connectées à un amplificateur externe.
---------------------	---

* La sélection affichée indique le nom de l'enceinte attribué pour la HEIGHT1 borne d'enceinte dans le "Agencement en hauteur" réglage.



[Lorsque “Enceintes Hauteur” est réglé sur “4 Enceintes Hauteur” et “Wide/Height2” est réglé sur “Larg. Avant”]

Arrière plafond*: Les sorties de préamplificateur HEIGHT2 gauche et droit sont connectées à un amplificateur externe.

Avant plafond et Arr. Plafond*: Les sorties de préamplificateur HEIGHT1/HEIGHT2 gauche et droit sont connectées à un amplificateur externe.

Avant et Arr. Plafond*: Les sorties de préamplificateur avant/HEIGHT2 gauche et droit sont connectées à un amplificateur externe.

* Le nom de l'enceinte sélectionnée à l'aide d' “Agencement en hauteur” s'affiche.



Lorsqu'un ensemble de sorties pré-amplifiées est utilisé, un maximum audio de 11.1 canaux peut être émis lorsque Dolby Atmos ou Dolby Surround sont lus. De plus, lorsque deux jeux de sorties pré-amplifiées sont utilisés, un maximum audio de 11.1 canaux peuvent être émis lorsque Audyssey DSX® ou Neo:X sont lus, hormis lorsque Dolby Atmos ou Dolby Surround sont lus.

[Lorsque “Enceintes Hauteur” est réglé sur “4 Enceintes Hauteur” et “Wide/Height2” est réglé autrement que pour “Larg. Avant”]

Larg. Avant : Les sorties de préamplificateur large avant gauche et droit sont connectées à un amplificateur externe.

Large avant et Avant : Les sorties pre-amplifiées avant/avant large gauche et droit sont connectées à un amplificateur externe.

[Lorsque “Enceintes Hauteur” est réglé sur “Utilisation d'enceintes Dolby”]

Les paramètres disponibles varient en fonction des “Agencement en hauteur” et “Wide/Height2” réglages.

Avant : Les sorties de préamplificateur avant gauche et droit sont connectées à un amplificateur externe.

Dolby avant*: Les sorties de préamplificateur HEIGHT1 gauche et droit sont connectées à un amplificateur externe.

Dolby Surr.*: Les sorties de préamplificateur HEIGHT2 gauche et droit sont connectées à un amplificateur externe.

Dolby avant et Dolby Surr.*: Les sorties de préamplificateur HEIGHT1/HEIGHT2 gauche et droit sont connectées à un amplificateur externe.

Avant et Dolby Surr.*: Les sorties de préamplificateur avant/HEIGHT2 gauche et droit sont connectées à un amplificateur externe.

Larg. Avant : Les sorties de préamplificateur large avant gauche et droit sont connectées à un amplificateur externe.

Large avant et Avant : Les sorties pre-amplifiées avant/avant large gauche et droit sont connectées à un amplificateur externe.

* Le nom de l'enceinte sélectionnée à l'aide d' “Agencement en hauteur” s'affiche.



■ Les paramètres sont détaillés lorsque “Mode affectation” est réglé sur “9.1p”

Lorsque “Mode affectation” est réglé sur “9.1p”, réglez les éléments suivants.

❑ Enceintes Hauteur

Sélectionnez le nombre de haut-parleurs de hauteur utilisés dans MAIN ZONE.

Aucun :	N'utilise pas les enceintes en hauteur.
2 Enceintes Hauteur (Défaut) :	Utilise un ensemble de (deux) enceintes en hauteur.
4 Enceintes Hauteur :	Utilise deux jeux (quatre) d'enceintes en hauteur.
Utilisation d'enceintes Dolby :	Sélectionnez lorsque les enceintes Dolby Atmos Enabled sont connectées.

❑ Agencement en hauteur

Sélectionnez le type d'enceintes en hauteur utilisé.

Cela peut être sélectionné lorsque le réglage “Enceintes Hauteur” est “2 Enceintes Hauteur”, “4 Enceintes Hauteur” ou “Utilisation d'enceintes Dolby”.

[Lorsque “Enceintes Hauteur” est réglé sur “2 Enceintes Hauteur”]
Sélectionnez la hauteur canal utilisée.

Bornes AUDIO OUT		HEIGHT1
Sélectionnez les éléments		
Avant Haut (Défaut)		Avant Haut
Avant plafond		Avant plafond
Centre plafond		Centre plafond
Arrière plafond		Arrière plafond
Hauteur arrière		Hauteur arrière

[Lorsque “Enceintes Hauteur” est réglé sur “4 Enceintes Hauteur”]
Sélectionnez la hauteur des canaux utilisés pour les deux paires d'enceintes.

Bornes AUDIO OUT		
Sélectionnez les éléments		
	HEIGHT1	HEIGHT2
Avant haut et Centre plafond	Avant Haut	Centre plafond
Avant haut et Arrière plafond	Avant Haut	Arrière plafond
Avant haut et Hauteur arr	Avant Haut	Hauteur arrière
Avant plafond et Arr. Plafond (Défaut)	Avant plafond	Arrière plafond
Avant plafond et Hauteur arr	Avant plafond	Hauteur arrière
Centre plafond et Hauteur arr	Centre plafond	Hauteur arrière



[Lorsque “Enceintes Hauteur” est réglé sur “Utilisation d’enceintes Dolby”]

Sélectionnez la hauteur de ceux utilisés pour les deux paires.

Bornes AUDIO OUT Sélectionnez les éléments	HEIGHT1	HEIGHT2
Dolby avant (Défaut)	Dolby avant	N'a pas été attribué.
Dolby Surround	Dolby Surr.	N'a pas été attribué.
Dolby Fond	Dolby Fond	N'a pas été attribué.
Dolby avant et Arrière plafond	Dolby avant	Arrière plafond
Dolby avant et Hauteur arr	Dolby avant	Hauteur arrière
Avant haut et Dolby Surr.	Avant Haut	Dolby Surr.
Avant plafond et Dolby Surr.	Avant plafond	Dolby Surr.
Dolby avant et Dolby Surr.	Dolby avant	Dolby Surr.

■ Les paramètres sont détaillés lorsque “Mode affectation” est réglé sur “7.1p + ZONE2”

Lorsque “Mode affectation” est réglé sur “7.1p + ZONE2”, réglez les éléments suivants.

□ Enceintes pour ZONE2

Sélectionnez les bornes d’enceinte dont l’audio est émis dans ZONE2. Les canaux des bornes d’enceinte sélectionnées pour la ZONE2 ne peuvent pas être émis dans la MAIN ZONE.

FRONT WIDE/ HEIGHT2 (Défaut) :	Émet l’audio en ZONE2 par les FRONT WIDE/ HEIGHT2 bornes d’enceinte.
HEIGHT1 :	Émet l’audio en ZONE2 par les HEIGHT1 bornes d’enceinte.
SURROUND BACK :	Émet l’audio en ZONE2 par les SURROUND BACK bornes d’enceinte.



❑ Agencement en hauteur

Sélectionnez la hauteur canal utilisée.

Cela peut être sélectionné lorsque le réglage “Enceintes pour ZONE2” est “FRONT WIDE/HEIGHT2” ou “SURROUND BACK”.

Bornes AUDIO OUT Sélectionnez les éléments	HEIGHT1
Aucun	Aucun canal d'hauteur n'est utilisé.
Avant Haut (Défaut)	Avant Haut
Avant plafond	Avant plafond
Centre plafond	Centre plafond
Arrière plafond	Arrière plafond
Hauteur arrière	Hauteur arrière
Dolby avant	Dolby avant
Dolby Surr.	Dolby Surr.

■ Les paramètres sont détaillés lorsque “Mode affectation” est réglé sur “7.1p + ZONE3”

Lorsque “Mode affectation” est réglé sur “7.1p + ZONE3”, réglez les éléments suivants.

❑ Enceintes pour ZONE3

Sélectionnez les bornes d'enceinte dont l'audio est émis dans ZONE3. Les canaux des bornes d'enceinte sélectionnées pour la ZONE3 ne peuvent pas être émis dans la MAIN ZONE.

FRONT WIDE/HEIGHT2 (Défaut) :	Émet l'audio en ZONE3 par les FRONT WIDE/HEIGHT2 bornes d'enceinte.
HEIGHT1 :	Émet l'audio en ZONE3 par les HEIGHT1 bornes d'enceinte.
SURROUND BACK :	Émet l'audio en ZONE3 par les SURROUND BACK bornes d'enceinte.



❑ Agencement en hauteur

Sélectionnez la hauteur canal utilisée.

Cela peut être sélectionné lorsque le réglage “Enceintes pour ZONE3” est “FRONT WIDE/HEIGHT2” ou “SURROUND BACK”.

Bornes AUDIO OUT Sélectionnez les éléments	HEIGHT1
Aucun	Aucun canal d'hauteur n'est utilisé.
Avant Haut (Défaut)	Avant Haut
Avant plafond	Avant plafond
Centre plafond	Centre plafond
Arrière plafond	Arrière plafond
Hauteur arrière	Hauteur arrière
Dolby avant	Dolby avant
Dolby Surr.	Dolby Surr.

■ Les paramètres sont détaillés lorsque “Mode affectation” est réglé sur “7.1p+ZONE2/3-MONO”

Lorsque “Mode affectation” est réglé sur “7.1p+ZONE2/3-MONO”, réglez les éléments suivants.

❑ Enceintes pour ZONE2/3

Sélectionnez les bornes d'enceinte dont l'audio est émis dans ZONE2 et ZONE3.

Les canaux des bornes d'enceinte sélectionnées pour la ZONE2/ZONE3 ne peuvent pas être émis dans la MAIN ZONE.

FRONT WIDE/HEIGHT2 (Défaut) :	Émet l'audio en ZONE2 depuis le canal L (gauche) des FRONT WIDE/HEIGHT2 bornes d'enceinte et l'audio en ZONE3 depuis le canal R (droit).
HEIGHT1 :	Émet l'audio en ZONE2 depuis le canal L (gauche) des HEIGHT1 bornes d'enceinte et l'audio en ZONE3 depuis le canal R (droit).
SURROUND BACK :	Émet l'audio en ZONE2 depuis le canal L (gauche) des SURROUND BACK bornes d'enceinte et l'audio en ZONE3 depuis le canal R (droit).



❑ Agencement en hauteur

Sélectionnez la hauteur canal utilisée.

Cela peut être sélectionné lorsque le réglage “Enceintes pour ZONE2/3” est “FRONT WIDE/HEIGHT2” ou “SURROUND BACK”.

Bornes AUDIO OUT Sélectionnez les éléments	HEIGHT1
Aucun	Aucun canal d'hauteur n'est utilisé.
Avant Haut (Défaut)	Avant Haut
Avant plafond	Avant plafond
Centre plafond	Centre plafond
Arrière plafond	Arrière plafond
Hauteur arrière	Hauteur arrière
Dolby avant	Dolby avant
Dolby Surr.	Dolby Surr.

■ Les paramètres sont détaillés lorsque “Mode affectation” est réglé sur “7.1p (bi-amp)”

Lorsque “Mode affectation” est réglé sur “7.1p (bi-amp)”, réglez les éléments suivants.

❑ Enceintes pour Bi-Amp.

Sélectionnez les bornes d'enceinte utilisées pour la connexion bi-amp des enceintes avant.

Les canaux des bornes d'enceinte sélectionnées pour la bi-amplification ne peuvent pas être émis dans la MAIN ZONE.

FRONT WIDE/ HEIGHT2 (Défaut) : Effectuez la connexion bi-amp en utilisant les FRONT bornes d'enceinte et les FRONT WIDE/ HEIGHT2 bornes d'enceinte.

HEIGHT1 : Effectuez la connexion bi-amp en utilisant les FRONT bornes d'enceinte et les HEIGHT1 bornes d'enceinte.

SURROUND BACK : Effectuez la connexion bi-amp en utilisant les FRONT bornes d'enceinte et les SURROUND BACK bornes d'enceinte.



❑ Agencement en hauteur

Sélectionnez la hauteur canal utilisée.

Cela peut être sélectionné lorsque le réglage “Enceintes pour Bi-Amp.” est “FRONT WIDE/HEIGHT2” ou “SURROUND BACK”.

Bornes AUDIO OUT Sélectionnez les éléments	HEIGHT1
Aucun	Aucun canal d'hauteur n'est utilisé.
Avant Haut (Défaut)	Avant Haut
Avant plafond	Avant plafond
Centre plafond	Centre plafond
Arrière plafond	Arrière plafond
Hauteur arrière	Hauteur arrière
Dolby avant	Dolby avant
Dolby Surr.	Dolby Surr.

■ Les paramètres sont détaillés lorsque “Mode affectation” est réglé sur “9.1p/2p FRONTALES”

Lorsque “Mode affectation” est réglé sur “9.1p/2p FRONTALES”, réglez les éléments suivants.

❑ Enceintes pour 2 ca.

Sélectionnez les bornes d'enceinte qui branchent les enceintes avant exclusivement utilisées pour la lecture 2-canaux.

FRONT WIDE/ HEIGHT2
(Défaut) : Connectez les enceintes avant exclusivement utilisées pour la lecture 2-canaux à les bornes “FRONT WIDE/HEIGHT2” d'enceinte.

HEIGHT1 : Connectez les enceintes avant exclusivement utilisées pour la lecture 2-canaux à les bornes HEIGHT1 d'enceinte.

SURROUND BACK : Connectez les enceintes avant exclusivement utilisées pour la lecture 2-canaux à les bornes SURROUND BACK d'enceinte.



❑ Agencement en hauteur

Sélectionnez la hauteur canal utilisée.

Cela peut être sélectionné lorsque le réglage “Enceintes pour 2 ca.” est “FRONT WIDE/HEIGHT2” ou “SURROUND BACK”.

Bornes AUDIO OUT Sélectionnez les éléments	HEIGHT1
Aucun	Aucun canal d'hauteur n'est utilisé.
Avant Haut (Défaut)	Avant Haut
Avant plafond	Avant plafond
Centre plafond	Centre plafond
Arrière plafond	Arrière plafond
Hauteur arrière	Hauteur arrière
Dolby avant	Dolby avant
Dolby Surr.	Dolby Surr.

■ Les paramètres sont détaillés lorsque “Mode affectation” est réglé sur “7.1p + Front B”

Lorsque “Mode affectation” est réglé sur “7.1p + Front B”, réglez les éléments suivants.

❑ Enceintes pour Avant B

Sélectionnez les bornes d'enceinte utilisées pour les enceintes avant de l'unité secondaire.

FRONT WIDE/HEIGHT2 (Défaut) :	Connectez les enceintes avant de l'unité secondaire aux FRONT WIDE/HEIGHT2 bornes d'enceintes.
HEIGHT1 :	Connectez les enceintes avant de l'unité secondaire aux HEIGHT1 bornes d'enceintes.
SURROUND BACK :	Connectez les enceintes avant de l'unité secondaire aux SURROUND BACK bornes d'enceintes.



❑ Agencement en hauteur

Sélectionnez la hauteur canal utilisée.

Cela peut être sélectionné lorsque le réglage “Enceintes pour Avant B” est “FRONT WIDE/HEIGHT2” ou “SURROUND BACK”.

Bornes AUDIO OUT Sélectionnez les éléments	HEIGHT1
Aucun	Aucun canal d'hauteur n'est utilisé.
Avant Haut (Défaut)	Avant Haut
Avant plafond	Avant plafond
Centre plafond	Centre plafond
Arrière plafond	Arrière plafond
Hauteur arrière	Hauteur arrière
Dolby avant	Dolby avant
Dolby Surr.	Dolby Surr.



■ Les paramètres sont détaillés lorsque “Mode affectation” est réglé sur “Dolby Atmos”

Lorsque “Mode affectation” est réglé sur “Dolby Atmos”, réglez les éléments suivants.

□ Agencement

Sélectionner la disposition de l’enceinte Dolby Atmos pour la lecture.

7.1 ca. + 4 Hauteur :	Il s’agit d’une mise en page qui ajoute les enceintes supérieures avant et enceintes supérieures arrière à la mise en page 7.1 canaux incluant le canal surround arrière. Connectez les enceintes supérieures avant aux bornes d’enceinte HEIGHT1 et les enceintes supérieures arrière aux connecteurs HEIGHT2 PRE OUT à l’aide d’un amplificateur de puissance externe.
7.1 ca. + 2 Hauteur (Défaut) :	Il s’agit d’un plan qui ajoute les enceintes centrales supérieures au plan des canaux 7.1 incluant le canal arrière d’ambiance. Connectez les enceintes centrales supérieures HEIGHT1 aux bornes d’enceintes.
5.1 ca. + 4 Hauteur :	Il s’agit d’un plan qui ajoute les enceintes supérieures avant et supérieures arrière au plan basique de canaux 5.1. Connectez les enceintes supérieures avant aux bornes d’enceinte HEIGHT1 et les enceintes supérieures arrière aux bornes d’enceinte FRONT WIDE/HEIGHT2.
5.1 ca. + 2 Hauteur :	Il s’agit d’un plan qui ajoute les enceintes Supérieures Centrales au plan basique de canaux 5.1. Connectez les enceintes centrales supérieures HEIGHT1 aux bornes d’enceintes.

■ Les paramètres sont détaillés lorsque “Mode affectation” est réglé sur “Préamplificateur”

Lorsque “Mode affectation” est réglé sur “Préamplificateur”, réglez les éléments suivants.

□ Enceintes Hauteur

Sélectionnez le numéro des enceintes en hauteurs utilisées dans la MAIN ZONE.

Aucun:	N'utilise pas les enceintes en hauteur.
2 Enceintes Hauteur (Défaut) :	Utilise un ensemble de (deux) enceintes en hauteur.
4 Enceintes Hauteur :	Utilise deux jeux (quatre) d'enceintes en hauteur.
Utilisation d'enceintes Dolby :	Sélectionnez lorsque les enceintes Dolby Atmos Enabled sont connectées.



❑ Agencement en hauteur

Sélectionnez le type d'enceintes en hauteur utilisé.

[Lorsque "Enceintes Hauteur" est réglé sur "2 Enceintes Hauteur"]

Sélectionnez la hauteur canal utilisée.

Bornes AUDIO OUT	HEIGHT1
Sélectionnez les éléments	
Avant Haut (Défaut)	Avant Haut
Avant plafond	Avant plafond
Centre plafond	Centre plafond
Arrière plafond	Arrière plafond
Hauteur arrière	Hauteur arrière

[Lorsque "Enceintes Hauteur" est réglé sur "Utilisation d'enceintes Dolby"]

Sélectionnez la hauteur de ceux utilisés pour les deux paires.

Bornes AUDIO OUT	HEIGHT1	HEIGHT2
Sélectionnez les éléments		
Avant haut et Centre plafond	Avant Haut	Centre plafond
Avant haut et Arrière plafond	Avant Haut	Arrière plafond
Avant haut et Hauteur arr	Avant Haut	Hauteur arrière
Avant plafond et Arr. Plafond (Défaut)	Avant plafond	Arrière plafond
Avant plafond et Hauteur arr	Avant plafond	Hauteur arrière
Centre plafond et Hauteur arr	Centre plafond	Hauteur arrière



[Lorsque “Enceintes Hauteur” est réglé sur “Utilisation d’enceintes Dolby”]

Sélectionnez la hauteur de ceux utilisés pour les deux paires.

Bornes AUDIO OUT	HEIGHT1	HEIGHT2
Sélectionnez les éléments		
Dolby avant (Défaut)	Dolby avant	N'a pas été attribué.
Dolby Surround	Dolby Surr.	N'a pas été attribué.
Dolby Fond	Dolby Fond	N'a pas été attribué.
Dolby avant et Arrière plafond	Dolby avant	Arrière plafond
Dolby avant et Hauteur arr	Dolby avant	Hauteur arrière
Avant haut et Dolby Surr.	Avant Haut	Dolby Surr.
Avant haut et Dolby Fond	Avant Haut	Dolby Fond
Avant plafond et Dolby Surr.	Avant plafond	Dolby Surr.
Avant plafond et Dolby Fond	Avant plafond	Dolby Fond
Dolby avant et Dolby Surr.	Dolby avant	Dolby Surr.
Dolby avant et Dolby Fond	Dolby avant	Dolby Fond

■ Les paramètres sont détaillés lorsque “Mode affectation” est réglé sur “Personnalisé”

Lorsque “Mode affectation” est réglé sur “Personnalisé”, réglez les éléments suivants.

□ Enceintes Hauteur

Sélectionnez le numéro des enceintes en hauteurs utilisées dans la MAIN ZONE.

Aucun:	N'utilise pas les enceintes en hauteur.
2 Enceintes Hauteur (Défaut) :	Utilise un ensemble de (deux) enceintes en hauteur.
4 Enceintes Hauteur :	Utilise deux jeux (quatre) d'enceintes en hauteur.
Utilisation d'enceintes Dolby :	Sélectionnez lorsque les enceintes Dolby Atmos Enabled sont connectées.



❑ Agencement en hauteur

Sélectionnez le type d'enceintes en hauteur utilisé.

[Lorsque "Enceintes Hauteur" est réglé sur "2 Enceintes Hauteur"]

Sélectionnez la hauteur canal utilisée.

Bornes AUDIO OUT Sélectionnez les éléments	HEIGHT1
Avant Haut (Défaut)	Avant Haut
Avant plafond	Avant plafond
Centre plafond	Centre plafond
Arrière plafond	Arrière plafond
Hauteur arrière	Hauteur arrière

[Lorsque "Enceintes Hauteur" est réglé sur "Utilisation d'enceintes Dolby"]

Sélectionnez la hauteur de ceux utilisés pour les deux paires.

Bornes AUDIO OUT Sélectionnez les éléments	HEIGHT1	HEIGHT2
Avant haut et Centre plafond	Avant Haut	Centre plafond
Avant haut et Arrière plafond	Avant Haut	Arrière plafond
Avant haut et Hauteur arr	Avant Haut	Hauteur arrière
Avant plafond et Arr. Plafond (Défaut)	Avant plafond	Arrière plafond
Avant plafond et Hauteur arr	Avant plafond	Hauteur arrière
Centre plafond et Hauteur arr	Centre plafond	Hauteur arrière



[Lorsque “Enceintes Hauteur” est réglé sur “Utilisation d’enceintes Dolby”]

Sélectionnez la hauteur de ceux utilisés pour les deux paires.

Bornes AUDIO OUT Sélectionnez les éléments	HEIGHT1	HEIGHT2
Dolby avant (Défaut)	Dolby avant	N'a pas été attribué.
Dolby Surround	Dolby Surr.	N'a pas été attribué.
Dolby Fond	Dolby Fond	N'a pas été attribué.
Dolby avant et Arrière plafond	Dolby avant	Arrière plafond
Dolby avant et Hauteur arr	Dolby avant	Hauteur arrière
Avant haut et Dolby Surr.	Avant Haut	Dolby Surr.
Avant haut et Dolby Fond	Avant Haut	Dolby Fond
Avant plafond et Dolby Surr.	Avant plafond	Dolby Surr.
Avant plafond et Dolby Fond	Avant plafond	Dolby Fond
Dolby avant et Dolby Surr.	Dolby avant	Dolby Surr.
Dolby avant et Dolby Fond	Dolby avant	Dolby Fond

❑ Réglage

Sélectionnez le signal à émettre depuis la borne d’enceinte sélectionnée.

- Seuls les réglages “Centrale” et “Aucun” peuvent être définis pour la borne d’enceinte CENTER.
- Seuls les réglages “Surround” et “Aucun” peuvent être définis pour la borne d’enceinte SURROUND.
- La borne d’enceinte HEIGHT1 n’est pas utilisée.



Mise à niveau (Auro-3D)

■ Le paramètre est détaillé lorsque “Mode affectation” est réglé sur “Auro-3D”

Lorsque “Mode affectation” est défini sur “Auro-3D”, réglez les éléments suivants.

□ Agencement

Sélectionnez la configuration de l’enceinte pour la lecture Auro-3D

Auro 9.1ch

(Défaut) :

Il s’agit d’une configuration qui ajoute les enceintes avant-haut et surround haut à la configuration de base 5.1 canaux.

Connectez les enceintes avant-haut aux bornes d’enceinte HEIGHT1 et les enceintes surround haut aux bornes d’enceinte FRONT WIDE/HEIGHT2.

Auro 10.1ch :

Il s’agit d’une configuration qui ajoute les enceintes avant-haut, surround haut et supérieures surround à la configuration de base 5.1 canaux.

Connectez les enceintes avant-haut aux bornes d’enceinte HEIGHT1 et les enceintes surround haut aux bornes d’enceinte FRONT WIDE/HEIGHT2.

Connectez également l’enceinte supérieure surround à la borne SUBWOOFER 2 PRE OUT à l’aide d’un amplificateur de puissance externe. Avec ce réglage, vous ne pouvez pas utiliser le deuxième subwoofer.

■ Vue config. Bornes

Ceci indique comment connecter les bornes d’enceintes et les connecteurs PRE OUT pour votre “Affectation des Amplis” réglage sur l’écran de menu.



Config. enceintes

Sélectionnez si oui ou non les enceintes sont présentes, la capacité de lecture pour les fréquences de graves basses et la taille des enceintes.

■ Avant

Définir le type d'enceinte avant.

Large (Défaut) :	Réglage à utiliser pour une grande enceinte en mesure de reproduire correctement les très basses fréquences.
Petit :	Réglage à utiliser pour une petite enceinte limitée dans les très basses fréquences.



- Lorsque "Subwoofer" est réglé sur "Non", "Avant" est automatiquement réglé sur "Large".
- Lorsque "Avant" est réglé sur "Petit", vous ne pouvez pas régler d'enceintes autres que "Avant" à "Large".

■ Centrale

Définir la présence et la taille de l'enceinte centrale.

Large :	Réglage à utiliser pour une grande enceinte en mesure de reproduire correctement les très basses fréquences.
Petit (Défaut) :	Réglage à utiliser pour une petite enceinte limitée dans les très basses fréquences.
Aucun :	Réglage à utiliser lorsqu'aucune enceinte centrale n'est connectée.

■ Subwoofer

Définir la présence d'un subwoofer.

2 enceintes:	Utiliser deux subwoofers.
1 enceinte (Défaut) :	Utiliser un subwoofer.
Aucun:	Réglage à sélectionner lorsqu'aucun subwoofer n'est connecté.



Lorsque "Subwoofer" est réglé sur "Aucun" et que vous configurez "Avant" à "Petit", "Subwoofer" est automatiquement réglé sur "1 enceinte".

■ Surround

Définir la présence et la taille des enceintes surround.

Large :	Réglage à utiliser pour une grande enceinte en mesure de reproduire correctement les très basses fréquences.
Petit (Défaut) :	Réglage à utiliser pour une petite enceinte limitée dans les très basses fréquences.
Aucun :	Réglage à utiliser quand les enceintes surround ne sont pas connectées.



Si "Surround" est réglé sur "Aucun", "Surr. arrière", "Larg. Avant", "Dolby Surround" et "Dolby Fond" sont automatiquement réglés sur "Aucun".



■ Surr. arrière

Définir la présence, la taille et le nombre d'enceintes arrière surround.

Large:	Réglage à utiliser pour une grande enceinte en mesure de reproduire correctement les très basses fréquences.
Petit (Défaut) :	Réglage à utiliser pour une petite enceinte limitée dans les très basses fréquences.
Aucun:	Réglage à utiliser quand les enceintes arrière surround ne sont pas connectées.
2 enceintes (Défaut) :	Réglage à utiliser lorsqu'il y a deux enceintes arrière surround.
1 enceinte:	Réglage à utiliser lorsqu'il n'y a qu'une enceinte surround arrière. Connectez-vous à la borne L au SURROUND BACK lorsque ce paramétrage est sélectionné.



Si "Surr. arrière" est "Aucun" ou "1 enceinte", "Dolby Fond" est automatiquement "Aucun".

■ Larg. Avant

Définir la présence et la taille des enceintes larges avant.

Large:	Réglage à utiliser pour une grande enceinte en mesure de reproduire correctement les très basses fréquences.
Petit (Défaut) :	Réglage à utiliser pour une petite enceinte limitée dans les très basses fréquences.
Aucun:	Réglage à utiliser lorsque les enceintes avant-large ne sont pas connectées.

■ Avant Haut

Définir la présence et la taille des enceintes avant-haut.

Large:	Réglage à utiliser pour une grande enceinte en mesure de reproduire correctement les très basses fréquences.
Petit (Défaut) :	Réglage à utiliser pour une petite enceinte limitée dans les très basses fréquences.
Aucun:	Réglage à utiliser lorsque les enceintes avant-haut ne sont pas connectées.



■ Avant plafond

Réglez la présence et la taille des enceintes supérieures avant.

Large:	Réglage à utiliser pour une grande enceinte en mesure de reproduire correctement les très basses fréquences.
Petit (Défaut) :	Réglage à utiliser pour une petite enceinte limitée dans les très basses fréquences.
Aucun:	Sélectionnez lorsque les enceintes supérieures avant ne sont pas connectées.

■ Centre plafond

Réglez la présence et la taille des enceintes supérieures centrales.

Large:	Réglage à utiliser pour une grande enceinte en mesure de reproduire correctement les très basses fréquences.
Petit (Défaut) :	Réglage à utiliser pour une petite enceinte limitée dans les très basses fréquences.
Aucun:	Sélectionnez lorsque les enceintes centrales supérieures ne sont pas connectées.

■ Arrière plafond

Réglez la présence et la taille des enceintes supérieures arrière.

Large:	Réglage à utiliser pour une grande enceinte en mesure de reproduire correctement les très basses fréquences.
Petit (Défaut) :	Réglage à utiliser pour une petite enceinte limitée dans les très basses fréquences.
Aucun:	Sélectionnez lorsque les enceintes supérieures arrière ne sont pas connectées.

■ Hauteur arrière

Réglez la présence et la taille des enceintes hautes arrière.

Large:	Réglage à utiliser pour une grande enceinte en mesure de reproduire correctement les très basses fréquences.
Petit (Défaut) :	Réglage à utiliser pour une petite enceinte limitée dans les très basses fréquences.
Aucun:	Sélectionnez lorsque les enceintes de hauteur arrière ne sont pas connectées.



■ Dolby avant

Réglez la présence et la taille des enceintes Dolby avant.

Large:	Réglage à utiliser pour une grande enceinte en mesure de reproduire correctement les très basses fréquences.
Petit (Défaut) :	Réglage à utiliser pour une petite enceinte limitée dans les très basses fréquences.
Aucun:	Sélectionnez lorsque les enceintes avant Dolby ne sont pas connectées.

■ Dolby Surround

Réglez la présence et la taille des enceintes Dolby surround.

Large:	Réglage à utiliser pour une grande enceinte en mesure de reproduire correctement les très basses fréquences.
Petit (Défaut) :	Réglage à utiliser pour une petite enceinte limitée dans les très basses fréquences.
Aucun:	Sélectionnez lorsque les enceintes d'ambiance Dolby ne sont pas connectées.

■ Dolby Fond

Réglez la présence et la taille des enceintes Dolby arrière.

Large:	Réglage à utiliser pour une grande enceinte en mesure de reproduire correctement les très basses fréquences.
Petit (Défaut) :	Réglage à utiliser pour une petite enceinte limitée dans les très basses fréquences.
Aucun:	Sélectionnez lorsque les enceintes arrière Dolby ne sont pas connectées.



Lorsque les enceintes pour lesquelles vous avez affecté la fonction Height1 dans "Affectation des Amplis" sont réglées sur "Aucun", "Aucun" est automatiquement réglée sur Height2.



Mise à niveau (Auro-3D)

■ Hauteur Surround

Réglez la présence et la taille des enceintes surround haut.

Large:	Réglage à utiliser pour une grande enceinte en mesure de reproduire correctement les très basses fréquences.
Petit (Défaut) :	Réglage à utiliser pour une petite enceinte limitée dans les très basses fréquences.
Aucun:	Sélectionnez ce réglage lorsque les enceintes surround haut ne sont pas connectées.



- Lorsque "Avant Haut" est réglé sur "Aucun", "Hauteur Surround" est automatiquement réglé sur "Aucun".
- Lorsque "Hauteur Surround" est réglé sur "Aucun", "Surround Plafond" est automatiquement réglé sur "Aucun".

Mise à niveau (Auro-3D)

■ Surround Plafond

Réglez la présence et la taille de l'enceinte supérieure surround.

Large:	Réglage à utiliser pour une grande enceinte en mesure de reproduire correctement les très basses fréquences.
Petit (Défaut) :	Réglage à utiliser pour une petite enceinte limitée dans les très basses fréquences.
Aucun:	Sélectionnez ce réglage lorsque l'enceinte supérieure surround n'est pas connectée.



Distances

Permet de régler la distance entre la position d'écoute et les enceintes.

Avant d'effectuer les réglages, mesurez la distance entre la position d'écoute et les différentes enceintes.

■ Unité

Permet de régler l'unité de distance.

Mètres (Défaut)

Pieds

■ Étape

Permet de régler l'incrément minimum de réglage de la distance.

0.1 m (Défaut) / 0.01 m

1 ft / 0.1 ft

■ Param. défaut

Les paramètres "Distances" sont rétablis à ceux par défaut.

■ Réglez la distance

0.00 m – 18.00 m / 0.0 ft – 60.0 ft



- Les enceintes qui peuvent être sélectionnées sont différentes selon les réglages "Affectation des Amplis" et "Config. enceintes". (☞ p. 220, 242)
- Réglages par défaut :
Avant G / Avant D / A. Haut G / A. Haut D / Larg. A. G / Larg. A. D / Centrale / Subwoofer 1 / Subwoofer 2 : 3,60 m (12,0 ft)
Enceintes différentes de celles mentionnées ci-dessus : 3,00 m (10,0 ft)
- Réglez la différence de distance entre enceintes à moins de 6,00 m (20,0 ft).



Niveaux

Réglez le volume de la tonalité de test à l'identique à la position d'écoute lorsqu'il est envoyé depuis chaque enceinte.

■ Démar. tonalite d'essai

Un son test est émis depuis l'enceinte sélectionnée.

Pendant l'écoute du son test, ajustez le volume de sortie sur l'enceinte sélectionnée.

-12.0 dB – +12.0 dB (Défaut : 0.0 dB)



- Le paramétrage "Niveaux" est reflété dans tous les modes son.
- Si vous souhaitez régler le niveau du canal pour chaque source d'entrée, effectuez les réglages dans "Réglage niv. Canal". (📖 p. 133)
- Lorsque le casque est connecté à la borne PHONES de cet appareil, vous ne pouvez pas régler l'option "Niveaux".

■ Param. défaut

Les paramètres "Niveaux" sont rétablis à ceux par défaut.



Crossover

Permet de régler en fonction de la fréquence de limite inférieure des fréquences de base qui peuvent être lues sur chaque enceinte. Voir le manuel des enceintes pour plus de renseignements concernant la fréquence croisée.

■ Select. H-P

Permet de sélectionner le mode de définition de la fréquence croisée.

Tous (Défaut) : Permet de régler la même fréquence croisée pour toutes les enceintes.

Individuel: Permet de sélectionner les points de croisement pour chaque enceinte individuellement.

■ Sélection de la fréquence croisée

40 Hz / 60 Hz / 80 Hz / 90 Hz / 100 Hz / 110 Hz / 120 Hz / 150 Hz / 200 Hz / 250 Hz (Défaut : 80 Hz)



- Le paramètre "Crossover" peut être réglé lorsque le réglage du paramètre "Mode subwoofer" est "LFE+Main" ou lorsque l'une des enceintes est réglée sur "Petit". (☞ p. 250)
- La fréquence croisée par défaut est "80 Hz". Il s'agit du réglage idéal pour un fonctionnement optimal avec la plus grande gamme d'enceintes. Nous recommandons un réglage à une fréquence supérieure à la fréquence croisée lorsque de petites enceintes sont utilisées. Par exemple, effectuez le réglage sur "250 Hz" lorsque la plage de fréquence des enceintes est 250 Hz – 20 kHz.
- Le son en dessous de la fréquence de croisement est coupé de la sortie des enceintes définies dans "Petit". Cette fréquence de coupure des graves est émise par le subwoofer ou par les enceintes avant.
- Les enceintes qui peuvent être réglées quand l'option "Individuel" est sélectionnée sont différentes selon le réglage du paramètre "Mode subwoofer". (☞ p. 250)
 - Quand "LFE" est sélectionné, les enceintes réglées sur "Petit" pour "Config. enceintes" peuvent être réglées. Si les enceintes sont réglées sur "Large", "Total" s'affiche et le réglage ne peut pas être effectué. (☞ p. 242)
 - Lorsque "LFE+Main" est sélectionné, les enceintes peuvent être réglées peu importe le réglage "Config. enceintes". (☞ p. 242)



Graves

Permet de configurer la reproduction de la gamme de signaux subwoofer et LFE.

■ Mode subwoofer

Permet de sélectionner les signaux de la gamme des graves qui seront reproduits par le subwoofer.

LFE
(Défaut) :

Le signal de gamme des graves du canal réglé sur la taille d'enceinte "Petit" est ajouté à la sortie de signal LFE du subwoofer.

LFE+Main:

Le signal de gamme basse de tous les canaux est ajouté à la sortie de signal LFE du subwoofer.



- "Mode subwoofer" peut être réglé lorsque "Config. enceintes" - "Subwoofer" dans le menu est réglé sur autre chose que "Aucun". (🔧 p. 242)
- Écoutez de la musique ou un film puis sélectionnez le mode produisant les graves les plus puissants.
- Si "Config. enceintes" - "Avant" et "Centrale" sont réglés sur "Large", et que "Mode subwoofer" est réglé sur "LFE", il se peut que les subwoofers n'émettent aucun son, selon le signal d'entrée ou le mode sonore sélectionné. Sélectionnez "LFE+Main" si vous voulez que les signaux de des graves soient toujours reproduits par le subwoofer. (🔧 p. 242)

■ LPF pour LFE

Permet de régler la gamme d'émission du signal LFE. Réglez cela lorsque vous souhaitez changer la fréquence de lecture (point de filtre passe-bas) du subwoofer.

**80 Hz / 90 Hz / 100 Hz / 110 Hz / 120 Hz / 150 Hz /
200 Hz / 250 Hz (Défaut : 120 Hz)**



Enceintes avant

Permet de définir l'enceinte avant A/B à utiliser pour chaque mode audio.

A (Défaut) :	L'enceinte avant A est utilisée.
B :	L'enceinte avant B est utilisée.
A+B :	Les deux enceintes avant A et B sont utilisées.



Cette option peut être sélectionnée lorsque "Mode affectation" est défini sur "Front B". (🔗 p. 220)

Lecture stéréo

Sélectionnez la méthode de réglage des enceintes utilisées en mode direct à deux canaux et lecture stéréo.

■ Réglage

Sélectionnez la méthode de réglage des enceintes utilisées en mode direct à 2 canaux et lecture stéréo.

Auto (Défaut) :	Les réglages dans "Enceintes" sont appliqués. (🔗 p. 209)
Manuel:	Réglez les enceintes pour la lecture 2 canaux. Effectuez les réglages suivants:



■ Avant

Réglez la taille des enceintes avant pour la lecture 2 canaux.

Large
(Défaut) : Réglage à utiliser pour une grande enceinte en mesure de reproduire correctement les très basses fréquences.

Petit: Réglage à utiliser pour une petite enceinte limitée dans les très basses fréquences.



Lorsque "Config. enceintes"- "Subwoofer" dans le menu est réglé sur "Aucun", "Large" est réglé automatiquement. (🔍 p. 242)

■ Subwoofer

Définir la présence d'un subwoofer.

Oui
(Défaut) : Réglage à utiliser lorsque le système comprend un subwoofer.

Non: Réglage à sélectionner lorsqu'aucun subwoofer n'est connecté.



Lorsque "Config. enceintes"- "Subwoofer" dans le menu est réglé sur "Aucun", Non est réglé automatiquement. (🔍 p. 242) Si le réglage "Avant" est "Petit", le réglage est automatiquement "Oui".

■ Mode SW

Permet de sélectionner les signaux de la gamme des graves qui seront reproduits par le subwoofer.

LFE
(Défaut) : Lorsque "Lecture stéréo"- "Avant" est réglé sur "Large", seuls les signaux FLE sont émis par le caisson de basses. De plus, lorsque "Lecture stéréo"- "Avant" est réglé sur "Petit", le signal de gamme basse du canal avant est ajouté à la liste de signaux LFE et émis par le caisson de basses.

LFE+Main: Le signal de gamme basse du canal avant s'ajoute à la sortie de signal LFE du subwoofer.



Cette option peut être sélectionnée lorsque "Lecture stéréo"- "Subwoofer" est défini sur "Oui".



■ Crossover

Permet de définir la fréquence maximale du signal grave reproduit par chaque canal vers le subwoofer.

40 Hz / 60 Hz / 80 Hz / 90 Hz / 100 Hz / 110 Hz / 120 Hz / 150 Hz / 200 Hz / 250 Hz (Défaut : 80 Hz)



- Cette option peut être sélectionnée lorsque "Lecture stéréo"- "Subwoofer" est défini sur "Oui".
- Lorsque "Lecture stéréo"- "Avant" est réglé sur "Large" et "Mode SW" est réglé sur LFE, "Total" s'affiche et ceci ne peut pas être réglé.

■ Distance AG/Distance AD

Permet de régler la distance entre la position d'écoute et les enceintes.

0.00 m – 18.00 m (Défaut : 3,60 m) /
0.0 ft – 60.0 ft (Défaut : 12.0 ft)



Réglez la différence de distance entre enceintes à moins de 6,00 m (20,0 ft).

■ Niveau AG/Niveau AD

Ajustez le niveau de chaque canal.

-12.0dB – +12.0dB (Défaut : 0.0dB)



Réseau

Pour utiliser cet appareil en le connectant à un réseau domestique, vous devez configurer les paramètres réseau.

Si vous effectuez cette opération via DHCP, définissez "DHCP" sur "Marche". (Réglage par défaut.) Cet appareil pourra ainsi utiliser votre réseau domestique.

Lorsque vous affectez une adresse IP à chaque appareil manuellement, vous devez affecter une adresse IP à cet appareil à l'aide des réglages "Adresse IP" et entrer des informations sur votre réseau domestique (LAN) telles que l'adresse de passerelle et le masque de sous-réseau, etc.

Informations

Affichage des informations sur le réseau.

Nom convivial / Connexion / SSID / DHCP / Adresse IP / Adresse MAC



Une Adresse MAC est nécessaire pour créer un compte vTuner.

Connexion

Choisissez s'il faut connecter le réseau domestique à un réseau local sans fil ou à un LAN câblé.

Lorsque vous vous connectez au réseau avec un LAN câblé, sélectionnez "Filaire (Ethernet)" après la connexion d'un câble LAN,

Lors de la connexion au réseau avec un réseau local sans fil, sélectionnez "Sans fil (Wi-Fi)" et configurez l' "Config. Wi-Fi".

■ Connecter avec

Sélectionnez la méthode de connexion au réseau domestique (LAN).

Filaire (Ethernet): Utilisez un câble LAN pour se connecter à un réseau.

Sans fil (Wi-Fi): Utilisez la fonction de réseau local sans fil (Wi-Fi) pour se connecter à un réseau.



Vous pouvez désactiver la fonction Wi-Fi de cet appareil en configurant les réglages suivants.

1. Appuyez longuement sur le bouton de l'unité principale ◀ et ▶ en même temps pendant au moins 3 secondes.
"*Video Format <PAL>" s'affiche sur l'écran.
2. Utilisez la touche ▾ de l'appareil principal pour afficher "*Wired LAN <Unlock>".
3. Utilisez la touche ◀ ou ▶ de l'appareil principal pour sélectionner "<Lock>".
4. Appuyez sur ENTER sur l'appareil principal pour terminer le réglage.



Config. Wi-Fi

Connectez-vous à un routeur de réseau local sans fil (Wi-Fi). Le routeur peut être connecté par les moyens suivants. Sélectionnez la méthode de connexion en fonction de votre environnement domestique.

■ Recherche de réseaux

Sélectionnez le réseau auquel vous souhaitez vous connecter à partir de la liste des réseaux possibles affichée sur l'écran du téléviseur.

1. Sélectionnez le réseau auquel vous souhaitez vous connecter à partir de la liste des réseaux sans fil.
Sélectionnez "Rescan" si le réseau est introuvable.
2. Entrez votre mot de passe et sélectionnez "OK".

■ Utiliser le dispositif iOS

Utilisez votre périphérique iOS (iPhone/iPod/iPad) pour vous connecter au réseau. En connectant votre périphérique iOS à cet appareil, l'appareil peut être automatiquement connecté au même réseau que votre périphérique.

Cet appareil peut être connecté à votre périphérique iOS de deux façons, en utilisant un câble USB et via le Wi-Fi.

□ Lors de la connexion via Wi-Fi

1. Sélectionnez "Connexion sans fil" sur l'écran du téléviseur.
2. Vérifiez que votre appareil iOS est connecté au routeur du réseau local sans fil (Wi-Fi) et sélectionnez "Denon AVR-X7200W" depuis "CONFIGURER UN HAUT-PARLEUR AIRPLAY..." en bas de l'écran de configuration Wi-Fi de votre appareil iOS.
3. Tapez "Suivant" sur l'écran du périphérique iOS.



La version du micrologiciel du périphérique iOS doit prendre en charge iOS7 ou version ultérieure.

□ Lors de l'utilisation d'un câble USB

1. Sélectionnez "Câble USB" sur l'écran du téléviseur.
2. Vérifiez que votre périphérique iOS est connecté au réseau local sans fil (Wi-Fi) et le connecter au port USB situé sur le panneau avant à l'aide d'un câble USB.
3. Sélectionnez "Connecter" sur l'écran du téléviseur.
4. Tapez "Autoriser" lorsque le message de connexion s'affiche sur l'écran de votre périphérique iOS.



La version du micrologiciel du périphérique iOS doit prendre en charge iOS5 ou version ultérieure.



■ Routeur WPS

Utilisez un routeur compatible WPS à connecter.

Il y a deux façons de se connecter, en utilisant la méthode du bouton-poussoir ou la méthode du code PIN. Sélectionnez la méthode de connexion pour qu'elle corresponde à votre routeur.

❑ Lors de la connexion en utilisant la méthode du bouton poussoir

1. Sélectionnez "Bouton poussoir" sur l'écran du téléviseur.
2. Commutez vers le mode WPS en appuyant sur la touche WPS du routeur auquel vous souhaitez vous connecter.
 - La durée pour appuyer sur la touche varie en fonction du routeur.
3. Sélectionnez "Connecter" sur l'écran du téléviseur dans les 2 minutes.

❑ Lors de la connexion en utilisant la méthode du code PIN

1. Sélectionnez "PIN" sur l'écran du téléviseur.
2. Enregistrez le code PIN de l'appareil dans le routeur.

■ Manuel

Saisissez le nom (SSID) et le mot de passe du réseau auquel vous souhaitez vous connecter.

1. Réglez les éléments suivants.

SSID:	Entrez le nom du réseau sans fil (SSID).
Sécurité:	Sélectionnez la méthode de cryptage selon le paramètre de cryptage du point d'accès que vous utilisez.
Mot de passe:	Entrez le mot de passe.
	Sélectionnez Clé par défaut.
Clé par défaut:	Lors de la connexion au réseau crypté "WEP", le menu "Clé par défaut" est affiché.

2. Sélectionnez "Connecter" à la fin du paramétrage.



Le paramétrage du réseau local sans fil (Wi-Fi) de cet appareil peut également être configuré à partir d'un ordinateur ou d'une tablette qui prend en charge la connexion au réseau local sans fil.

Lorsque vous utilisez un périphérique qui dispose d'une version du micrologiciel de iOS7 ou ultérieure, "Lors de la connexion en utilisant le Wi-Fi" (🔧 p. 255) dans "Utiliser le dispositif iOS".

1. Maintenez enfoncées les touches DIMMER et STATUS de l'appareil principal pendant au moins 3 secondes, lorsque l'alimentation est sous tension.
2. Connectez le réseau local sans fil de l'ordinateur ou de la tablette utilisés au "Denon AVR-X7200W" lorsque le message "Connectez votre dispositif Wi-Fi au réseau Wi-Fi appelé "Denon AVR-X7200W"" apparaît à l'écran.
3. Démarrez le navigateur et saisissez "192.168.1.16" dans l'URL.
4. Utilisez le navigateur pour saisir le paramétrage, sélectionnez "Connecter" puis quittez le paramétrage.



Réglages

Configurez le paramétrage proxy et l'adresse IP.

- Si vous utilisez un routeur haut débit (fonction DHCP), les informations requises pour la connexion réseau telles que l'adresse IP seront automatiquement configurées puisque la fonction DHCP est réglée sur "Marche" dans les paramètres par défaut de l'appareil.
- Paramétrez les informations de Adresse IP, Masq. sous-rés., Passerelle défaut et du serveur DNS seulement lors de l'attribution d'une adresse IP fixe ou en se connectant à un réseau sans la fonction DHCP.
- Configurez le paramétrage proxy lors de l'utilisation d'un serveur proxy pour se connecter à Internet.

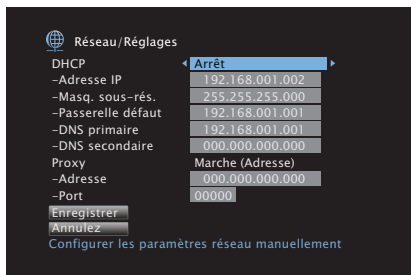

■ DHCP

Permet de sélectionner la manière de se connecter au réseau.

Marche (Défaut) :	Permet de configurer les réglages réseau automatiquement à partir de votre routeur.
Arrêt:	Permet de configurer les réglages réseau manuellement.

■ Adresse IP

Régler l'adresse IP dans les limites indiquées ci-dessous.

- La fonction Network Audio ne peut pas être utilisée si d'autres adresses IP sont réglées.

CLASS A:10.0.0.1 - 10.255.255.254

CLASS B:172.16.0.1 - 172.31.255.254

CLASS C:192.168.0.1 - 192.168.255.254

■ Masq. sous-rés.

Lorsque vous connectez directement un modem xDSL ou un adaptateur terminal à cet appareil, entrez le masque de sous-réseau indiqué dans la documentation donnée par votre fournisseur. Entrer en général 255.255.255.0.

■ Passerelle défaut

Lorsque vous êtes connecté à une passerelle (routeur), entrez son adresse IP.

■ DNS primaire, DNS secondaire

Si une seule adresse DNS est indiquée dans la documentation donnée par votre fournisseur, entrez-la dans "DNS primaire". Si deux DNS ou plus sont fournis par votre fournisseur, entrez à la fois "DNS primaire" et "DNS secondaire".



■ Proxy

Utilisez ce réglage pour réaliser une connexion internet avec un serveur proxy.

Ne configurez les paramètres proxy que lorsque vous vous connectez à Internet via un serveur proxy situé sur votre réseau interne ou mis à disposition par votre fournisseur, etc.

Marche (Adresse): Sélectionnez pour entrer une adresse.

Marche (Nom): Sélectionnez pour entrer un nom de domaine.

Arrêt (Défaut) : Désactive le serveur proxy.

■ Port

Entrez le numéro du port.



- Si vous ne pouvez pas vous connecter à internet, vérifiez à nouveau les connexions et la configuration. (🔧 p. 79)
- Si vous ne savez pas vérifier une connexion internet, contactez votre FAI (fournisseur d'accès internet) ou le fournisseur de votre ordinateur.

Contrôle IP

Active la communication réseau en mode Veille.

Arrêt en veille (Défaut) : Arrêt des fonctions réseau en veille.

Toujours actif: Le réseau est activé en mode veille. L'unité principale peut être contrôlée avec un contrôleur compatible réseau.



En utilisant la fonction de contrôle internet ou Denon Remote App, utilisez la avec le paramétrage "Contrôle IP" réglé sur "Toujours actif".

REMARQUE

Si "Contrôle IP" est réglé sur "Toujours actif", l'appareil consomme plus d'énergie en mode veille.



Nom convivial

Le nom convivial est le nom par lequel cet appareil est désigné sur le réseau. Vous pouvez modifier le nom convivial selon vos préférences.

■ Nom convivial

Sélectionnez un nom convivial à partir de la liste.

Quand vous sélectionnez "Autre", vous pouvez modifier le nom convivial selon vos préférences.

Home Theater / Living Room / Family Room / Guest Room / Kitchen / Dining Room / Master Bedroom / Bedroom / Den / Office / Autre



- Vous pouvez entrer jusqu'à 63 caractères.
Pour la saisie de caractères, voir "Utilisation de l'écran-clavier" (☞ p. 174).
- Lors de la première utilisation, le nom convivial par défaut est "Denon AVR-X7200W".

■ Param. défaut

Permet de restaurer à sa valeur par défaut le nom convivial, qui a été modifié.

Diagnostic

Permet de vérifier la connexion réseau.

■ Connexion physique

Permet de vérifier la connexion physique du port LAN.

OK

Erreur: Le câble LAN n'est pas connecté. Vérifiez la connexion.



Lorsque connecté via un réseau local sans fil, "Connexion Sans fil (Wi-Fi)" s'affiche.

■ Accès routeur

Permet de vérifier la connexion entre l'appareil et le routeur.

OK

Erreur: Échec de la communication avec le routeur. Vérifiez les paramètres du routeur.

■ Accès Internet

Permet de vérifier si cet appareil a accès à Internet (WAN).

OK

Erreur: Échec de la connexion à Internet. Vérifiez l'environnement de connexion Internet ou les paramètres du routeur.



Mode Maintenance

À utiliser lorsqu'un technicien du service après-vente de Denon ou un installateur effectuent une intervention d'entretien. D'ordinaire, ce mode n'est pas adapté pour une utilisation par l'utilisateur final, uniquement par un technicien service formé ou un professionnel de l'installation personnalisée.

REMARQUE

Utilisez cette fonction uniquement si un membre du service après-vente de Denon ou l'installateur vous en ont donné l'instruction.



Général

Effectuer d'autres réglages.

Langue

Permet de régler la langue d'affichage du menu sur l'écran du téléviseur.

English / Deutsch / Français / Italiano / Español / Nederlands / Svenska / Русский / Polski
(Défaut : English)



"Langue" peut aussi être réglé avec la procédure suivante. Cependant, l'écran du menu ne s'affiche pas. Suivez les instructions affichées pour procéder aux réglages.

1. Appuyez longuement sur le bouton de l'unité principale ◀ et ▶ en même temps pendant au moins 3 secondes.
"*Video Format <PAL>" s'affiche sur l'écran.
2. Appuyez sur ▾ sur l'appareil principal.
"*GUI Language <ENGLISH>" s'affiche sur l'écran.
3. Utilisez ◀ ou ▶ sur l'appareil principal et définissez la langue.
4. Appuyez sur ENTER sur l'appareil principal pour terminer le réglage.

ECO

Configurez le paramétrage du mode ECO et du mode veille automatique.

Mode ECO

Ceci permet de réduire la consommation électrique lorsque l'appareil est sous tension.

Marche:	Réduisez la consommation électrique.
Automatique:	La consommation électrique est automatiquement réduite pour faire correspondre le volume.
Arrêt (Défaut) :	Ne pas réduire la consommation électrique.



- Si vous souhaitez émettre de l'audio à un niveau de volume élevé, il est recommandé de régler "Mode ECO" sur "Arrêt".
- Le mode Éco peut également être modifié en appuyant sur ECO  sur la télécommande.



■ Marche (par défaut)

Réglez le mode sur le mode ECO lorsque l'appareil est sous tension.

Dernière (Défaut) :	Le Mode ECO sera réglé sur les réglages précédent avant la mise hors tension de l'alimentation.
Marche:	Lorsque l'appareil est sous tension, le mode sera toujours commuté vers le mode ECO dans "Marche".
Automatique:	Lorsque l'appareil est sous tension, le mode sera toujours commuté vers le mode ECO dans "Automatique".
Arrêt:	Lorsque l'appareil est sous tension, le mode sera toujours commuté vers le mode ECO dans "Arrêt".

■ Affichage à l'écran

Affichez la consommation électrique de cet appareil à l'aide d'un compteur sur l'écran du téléviseur.

Toujours actif:	Affichez toujours le compteur sur l'écran du téléviseur.
Automatique (Défaut) :	Affichez le compteur lors du changement de mode ou de volume.
Arrêt:	Ne pas afficher le compteur.

■ Veille auto

Paramétrez de manière à ce que l'alimentation de l'appareil commute automatiquement en mode veille.

❑ MAIN ZONE

Permet de régler la durée avant le basculement en mode veille auto lorsqu'aucun signal audio ou vidéo n'est émis de cet appareil. Avant que l'appareil n'entre en mode veille, "Veille auto" s'affiche sur l'écran de l'appareil, ainsi que sur l'écran du menu.

60 min:	L'appareil passe en mode veille au bout de 60 minutes.
30 min:	L'appareil passe en mode veille au bout de 30 minutes.
15 min (Défaut) :	L'appareil passe en mode veille au bout de 15 minutes.
Arrêt:	L'appareil ne passe pas automatiquement au mode veille.

❑ ZONE2 / ZONE3

Lorsqu'il n'y a aucune opération pendant une certaine période de temps définie ici, l'appareil se met automatiquement hors tension même s'il y a une entrée audio ou vidéo.

8 heures:	Mets la ZONE2/ZONE3 en état de veille au bout d'environ 8 heures.
4 heures:	Mets la ZONE2/ZONE3 en état de veille au bout d'environ 4 heures.
2 heures:	Mets la ZONE2/ZONE3 en état de veille au bout d'environ 2 heures.
Arrêt (Défaut) :	Ne met pas automatiquement la ZONE2/ ZONE3 en état de veille.



Config. de ZONE2 / Config. de ZONE3

Permet de régler les paramètres de lecture audio avec un système ZONE2 et ZONE3.



Les valeurs réglées pour "Limite volume" et "Vol. allumage" s'affichent en fonction du réglage spécifié pour le volume "Échelle". (☞ p. 183)

■ Graves

Réglage des graves.

-10 dB – +10 dB (Défaut : 0 dB)

■ Aigus

Réglage des aigus.

-10 dB – +10 dB (Défaut : 0 dB)

■ Filtre passe-haut

Réglages de la coupure des basses pour réduire la distorsion des basses.

Marche: Les basses sont atténuées.

Arrêt
(Défaut) : Les basses ne sont pas atténuées.

■ Niveau canal Gauche

Ajuster le niveau du canal gauche.

-12 dB – +12 dB (Défaut : 0 dB)

■ Niveau canal Droit

Ajuster le niveau du canal droit.

-12 dB – +12 dB (Défaut : 0 dB)

■ Canal

Régler si la lecture est en stéréo ou monaurale.

Stéréo
(Défaut) : Sélectionner la sortie stéréo.

Mono: Sélectionner la sortie monaurale.

■ Audio HDMI (ZONE2 uniquement)

Sélectionne le format du signal audio pour la lecture d'une source HDMI dans ZONE2.

Via Le signal audio HDMI passe par cette unité vers l'appareil (Défaut) : dans la ZONE2.

PCM: L'entrée du signal audio HDMI dans cet appareil est convertie en un signal PCM qui peut être émis des bornes ZONE2 PRE OUT ou des bornes des enceintes.



■ Niveau volume

Réglez le niveau de sortie du volume.

Variable
(Défaut) : Le volume peut être réglé.

1 – 98
(-79.5 dB – 18.0 dB) : Le volume est fixé au niveau souhaité. Impossible de régler le volume avec la télécommande.

■ Limite volume

Réglages de volume maximum.

60 (-20 dB) / 70 (-10 dB) / 80 (0 dB)
(Défaut : 70 (-10 dB))

Arrêt: Ne pas utiliser de volume maximum.



Cette option peut être sélectionnée lorsque "Niveau volume" est défini sur "Variable". (☞ p. 264)

■ Vol. allumage

Définir le volume à la mise en marche de l'appareil.

Dernière
(Défaut) : Utiliser les réglages mémorisés à partir de la dernière session.

Sourdine: Toujours passer en sourdine au démarrage de l'appareil.

1 – 98
(-79.5 dB – 18.0 dB) : Le volume est réglé au niveau défini.



Cette option peut être sélectionnée lorsque "Niveau volume" est défini sur "Variable". (☞ p. 264)

■ Niveau sourdine

Régler le niveau d'atténuation pendant la mise en sourdine.

Complet
(Défaut) : Le son est complètement coupé.

-40 dB : Le son est abaissé de 40 dB.

-20 dB : Le son est abaissé de 20 dB.



Renommer zone

Changez le titre d'affichage de chaque zone selon votre choix.

MAIN ZONE / ZONE2 / ZONE3

Param. défaut: Le réglage par défaut est restauré pour éditer le nom de zone.



Vous pouvez entrer jusqu'à 10 caractères.

Pour la saisie de caractères, voir "Utilisation de l'écran-clavier" (☞ p. 174).

Sélect.Rapid.Nom

Changez le nom de sélection rapide qui s'affiche sur l'écran du téléviseur pour celui que vous préférez.

Sélect. rapide 1 / Sélect. rapide 2 / Sélect. rapide 3 / Sélect. rapide 4

Param. défaut: Le réglage par défaut est restauré pour éditer le nom de sélection rapide.



Vous pouvez entrer jusqu'à 16 caractères.

Pour la saisie de caractères, voir "Utilisation de l'écran-clavier" (☞ p. 174).

Identifiant distant

Activez cette option lorsque vous utilisez l'amplificateur Denon AV avec la télécommande de cet appareil. Associez la télécommande utilisée à l'identifiant distant de cet appareil.

■ Réglages

1 Appuyez sur ZONE SELECT pour changer le mode de zone.

Le témoin [M] s'allume.

2 Appuyez sur SETUP.

Le menu s'affiche à l'écran de la TV.

3 Utilisez Δ / ∇ pour sélectionner "Général", puis appuyez sur ENTER.

4 Utilisez Δ / ∇ pour sélectionner "Identifiant distant", puis appuyez sur ENTER.

5 Modifiez l'ID de télécommande. (☞ p. 288)

6 Appuyez sur ENTER.

L'identifiant distant de cet appareil est défini sur le même identifiant que celui de la télécommande.



Sortie Trigger 1 / Sortie Trigger 2

Sélectionnez les conditions d'activation du déclenchement.

Pour des détails sur la manière de connecter les prises TRIGGER OUT, voir "Prise TRIGGER OUT" (👉 p. 82).

❑ Lors du réglage de la zone (MAIN ZONE / ZONE2 / ZONE3)

L'activation de la Sortie Trigger se fait par l'intermédiaire d'un lien à l'alimentation de la zone réglée sur "Marche".

❑ Lors du réglage de la source d'entrée

Activez le déclenchement si la source d'entrée réglée sur "Marche" est sélectionnée.

❑ Lors du réglage pour le moniteur HDMI

Active le déclenchement si le moniteur HDMI "Marche" est sélectionné.

Marche:	Activez le Trigger dans ce mode.
-- --:	N'activez pas le Trigger dans ce mode.

Afficheur façade

Permet de régler les paramètres relatifs à l'afficheur.

■ Atténuateur

Régler la luminosité d'affichage de cet appareil.

Clair (Défaut) :	Luminosité d'affichage normale.
Atténuer:	Luminosité d'affichage réduite.
Sombre:	Luminosité très faible.
Arrêt:	Désactiver l'affichage.



Vous pouvez également ajuster l'affichage en tournant la molette DIMMER sur l'appareil principal.

■ Témoins des canaux

Permet de régler s'il faut utiliser l'affichage de signal d'entrée ou l'affichage de signal de sortie pour indiquer le canal à l'écran.

Entrées:	Utilise l'affichage du signal d'entrée pour indiquer le canal à l'écran.
Sortie (Défaut) :	Utilise l'affichage du signal de sortie pour indiquer le canal à l'écran.



Informations

Affichage d'informations sur les réglages cet appareil, les signaux d'entrée etc.

■ Audio

Affiche les informations audio pour MAIN ZONE.

Mode son:	Le mode audio actif s'affiche.
Signal d'entrée:	Le type de signal d'entrée s'affiche.
Format:	Le nombre de canaux de signal d'entrée (présence de canaux avant, surround, LFE) s'affiche.
Fréq. échantillonnage.:	La fréquence d'échantillonnage du signal d'entrée s'affiche.
Décalage:	La valeur de correction de la normalisation des dialogues s'affiche.
Drapeau:	Il s'affiche en entrant les signaux avec canal surround arrière. "MATRIX" s'affiche avec les signaux d'entrée DTS-ES Matrix, "DISCRETE" avec les signaux DTS-ES Discrete.

■ Vidéo

Affiche les signaux d'entrée/de sortie HDMI et les informations du moniteur HDMI pour MAIN ZONE.

Infos signal HDMI

Résolutions / Espace couleurs / Profondeur pixel

Moniteur HDMI 1 / Moniteur HDMI 2

Interface / Résoluti. support.

■ ZONE

Permet d'afficher des infos sur les réglages actuels.

MAIN ZONE:	Cet élément présente des infos sur les réglages de la MAIN ZONE. L'information affichée est différente en fonction de la source d'entrée.
ZONE2:	Cet élément présente des informations sur les réglages de la ZONE2.
ZONE3 :	Cet élément présente des informations sur les réglages de la ZONE3.

■ Micrologiciel

Version : Affiche les informations relatives au micrologiciel actuel.



■ Notification

Affiche et règle les notifications.

De même, permet d'afficher ou non la notification lorsque l'alimentation est sous tension.

Alertes de notification

Marche (Défaut) :	Des messages de notification sont affichés.
Arrêt:	Les messages de notification ne sont pas affichés.



Appuyez sur INFO sur la télécommande pour afficher le nom de la source actuelle, le volume, le nom du mode audio et d'autres informations dans la partie inférieure de l'écran.

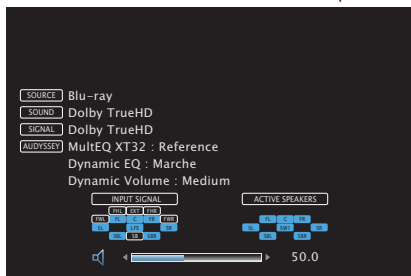

Données d'utilisation

Pour nous aider à améliorer nos produits et le service client, Denon collecte des informations de manière anonyme sur la manière dont vous utilisez votre récepteur AV (telles que les sources d'entrée, les modes audio et les réglages des enceintes fréquemment utilisés).

Denon ne transmettra jamais les informations collectées à des parties tierces.

Oui: Ils fournissent des informations sur l'état du fonctionnement de cet appareil.

Non: Ne fournit pas d'informations sur l'état de fonctionnement de cet appareil.



Micrologiciel

Permet de vérifier les dernières informations micrologicielles relatives aux mises à jour et mises à niveau, de mettre à jour le micrologiciel et de régler l'affichage des messages de notification pour les mises à jour et les mises à niveau.

■ Mettre à jour

Met à jour le micrologiciel de cet appareil.

Verif. de Mise à jour: Vérifie que le micrologiciel soit la version la plus récente. Vous pouvez aussi vérifier la durée approximative d'une opération d'actualisation.

Démarrer la mise à jour: Effectuez le processus de mise à jour. Lorsque la mise à jour démarre, l'écran de menu se ferme. Pendant la mise à jour, la progression s'affiche sur l'écran.



Cet appareil relance automatiquement la mise à jour si la mise à jour échoue. Si la mise à jour ne fonctionne toujours pas, l'un des messages suivants apparaîtra à l'écran. Si l'affichage ressemble à celui ci-dessous, vérifiez les réglages et l'environnement réseau, puis mettez à jour à nouveau.

Affichage	Description
Updating fail	Échec de la mise à jour.
Login failed	Échec d'ouverture de session sur le serveur.
Server is busy	Le serveur est occupé. Attendez, puis réessayez.
Connection fail	Échec de connexion au serveur.
Download fail	Le téléchargement du micrologiciel a échoué.

■ Notification

Lorsque le micrologiciel le plus récent est disponible, un message de notification s'affiche sur l'écran du téléviseur à la mise sous tension. Le message d'information s'affiche pendant environ 40 secondes lorsque l'appareil est mis sous tension.

Mise à jour

Marche
(Défaut) : Affiche le message de mise à jour.

Arrêt: N'affiche pas le message de mise à jour.

Mise à niveau

Marche
(Défaut) : Affiche le message de mise à niveau.

Arrêt: N'affiche pas le message de mise à niveau.



■ Ajoutez nouvelle option

Permet d'afficher les nouvelles fonctions qui peuvent être téléchargées sur cet appareil et d'effectuer la mise à niveau.

Ver. mise à jour: Permet d'afficher les éléments à mettre à niveau.

Permet d'afficher une liste des fonctions

Statut mise à niv.: supplémentaires disponibles grâce à la mise à niveau.

Lancer le processus de mettre à niveau.

Démarrez la mise à jour: Lorsque la mise à niveau démarre, l'écran de menu se ferme. Pendant la mise à niveau, la durée écoulée s'affiche.



- Voir le site Web de Denon pour plus de détails concernant les mises à niveau.
- Quand la procédure est terminée, "Enregistré" s'affiche dans ce menu et les mises à niveau peuvent être exécutées. Si la procédure n'a pas été effectuée, "Non enregistré" s'affiche.
Le code ID indiqué sur cet écran est nécessaire pour effectuer cette procédure.
Le code ID peut également être affiché en appuyant sur les touches Δ et INFO de l'appareil principal et en les maintenant enfoncées pendant au moins 3 secondes.
- Si l'opération de mise à niveau ne réussit pas, un message d'erreur identique à celui de l'opération "Micrologiciel" - "Mise à jour" est affiché à l'écran. Vérifiez les réglages et l'environnement réseau puis effectuez à nouveau la mise à niveau.

Remarques concernant l'utilisation de "Mise à jour" et "Ajoutez nouvelle option"

- Pour utiliser ces fonctions, votre système doit avoir les spécifications et les réglages nécessaires à une connexion Internet. (☞ p. 79)
- Ne coupez pas l'alimentation tant que l'actualisation ou mise à niveau n'est pas terminée.
- Environ 1 heure est nécessaire pour que la procédure de mise à jour/ mise à niveau soit terminée.
- Lorsque l'actualisation / mise à niveau démarre, les opérations normales de cet appareil ne peuvent plus être effectuées jusqu'à la fin de la actualisation / mise à niveau. Dans certains, cas, l'opération peut réinitialiser les données sauvegardées notamment pour les paramètres de cet appareil.
- En cas d'échec de la mise à jour ou de la mise à niveau, appuyez sur \odot de l'appareil et maintenez-les enfoncées pendant plus de 5 secondes, ou bien débranchez le cordon d'alimentation et rebranchez-le. "Update Retry" apparaît à l'écran et la mise à jour reprend à l'endroit où elle a échoué. Si l'erreur se répète malgré tout, vérifiez l'environnement du réseau.



Les informations concernant les fonctions "Mise à jour" et "Ajoutez nouvelle option" seront publiées sur le site Internet Denon chaque fois que des plans les concernant seront arrêtés.



Verrou de config.

Protection des réglages contre toute modifications involontaire.

■ Verrouillez

Marche: Activer la protection.

Arrêt
(Défaut) : Désactiver la protection.



Lorsque vous annulez le réglage, mettez "Verrouillez" sur "Arrêt".

REMARQUE

Lorsque "Verrouillez" est réglé sur "Marche", aucun élément de réglage ne s'affiche à l'exception de "Verrou de config."



Commande d'appareils externes avec la télécommande

Quand les codes pré-réglés sont enregistrés sur la télécommande incluse, elle peut alors être utilisée pour le fonctionnement d'appareils différents, comme les lecteurs DVD ou TV d'autres marques.

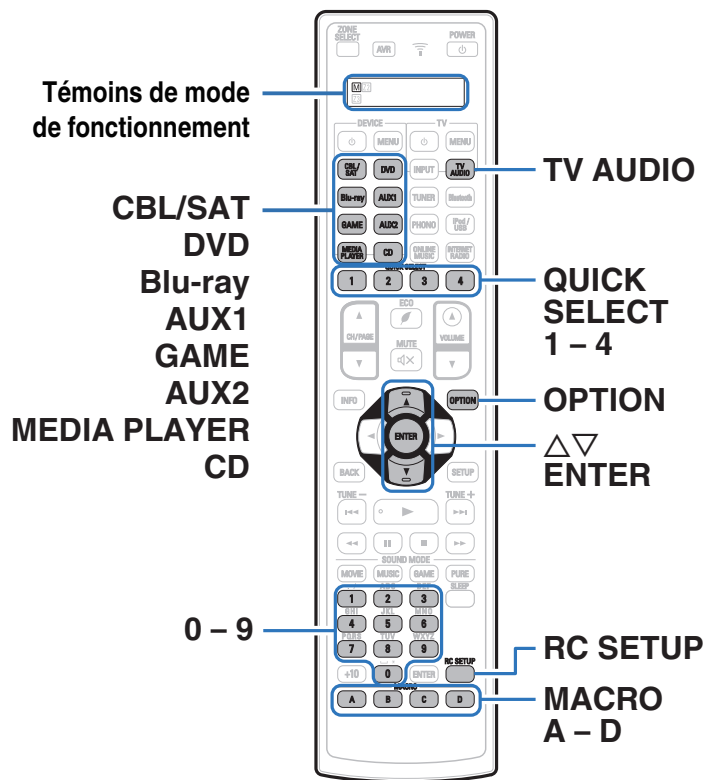

Enregistrement des codes préréglés

Deux méthodes d'enregistrement des codes préréglés sont disponibles : la méthode simple consistant à enregistrer les codes préréglés de lecteurs Denon, et la méthode consistant à enregistrer les numéros préréglés des dispositifs d'autres fabricants.

- "Enregistrement de lecteurs Denon" (🔧 p. 273)
- "Enregistrement en entrant des numéros préréglés" (🔧 p. 275)

■ Enregistrement de lecteurs Denon

Utilisez la méthode simple suivante pour enregistrer les codes préréglés des lecteurs Blu-ray Disc, des lecteurs DVD et des lecteurs CD de Denon.

❑ Enregistrement de lecteurs Blu-ray Disc

- 1 Appuyez et maintenez enfoncées les touches Blu-ray et OPTION jusqu'à ce que le témoin "OK" sur l'affichage de la télécommande clignote, puis relâchez les touches.**

❑ Enregistrement de lecteurs DVD

- 1 Appuyez et maintenez enfoncées les touches DVD et OPTION jusqu'à ce que le témoin "OK" sur l'affichage de la télécommande clignote, puis relâchez les touches.**

❑ Enregistrement de lecteurs CD

- 1 Appuyez et maintenez enfoncées les touches CD et OPTION jusqu'à ce que le témoin "OK" sur l'affichage de la télécommande clignote, puis relâchez les touches.**



❑ Enregistrement simultané de plusieurs lecteurs

- 1 Appuyez sur **QUICK SELECT 1 – 4** et **OPTION** et maintenez-les enfoncés jusqu'à ce que les témoins **DEV, TV** et **AVR** de la télécommande clignotent en vert, puis relâchez.

Dispositifs à enregistrer simultanément			Maintenez enfoncés les commandes
Lecteur Blu-ray Disc	Lecteur DVD	Lecteur CD	
✓	✓		QUICK SELECT 1 et OPTION
✓		✓	QUICK SELECT 2 et OPTION
	✓	✓	QUICK SELECT 3 et OPTION
✓	✓	✓	QUICK SELECT 4 et OPTION









REMARQUE

Selon le modèle et l'année de la fabrication de votre équipement, certaines touches peuvent ne pas être utilisables. Dans ce cas, essayez " Enregistrer en saisissant les numéros pré-réglés " (☞ p. 275).



■ Enregistrement en entrant des numéros pré-réglés

Le tableau suivant présente les groupes d'appareils qui peuvent être enregistrés pour chaque touche de sélection de source d'entrée. Vérifiez préalablement le numéro pré-réglé de l'appareil que vous voulez enregistrer dans le fichier "Codes pré-réglés de la télécommande".

Bouton	Groupes d'appareils qui peuvent être enregistrés
	Groupe CBL/SAT
	Groupe VCR/PVR, Groupe BD/DVD
	Groupe CBL/SAT, groupe VCR/PVR, groupe BD/DVD, groupe audio
	Groupe CBL/SAT
	Groupe VCR/PVR, Groupe BD/DVD
	Groupe CBL/SAT, groupe VCR/PVR, groupe BD/DVD, groupe audio
	Groupe CBL/SAT, groupe VCR/PVR, groupe BD/DVD, groupe audio
	Groupe Audio
	Groupe TV

- 1 **Maintenez enfoncé RC SETUP pendant plus de 3 secondes.**
 "SETUP" et témoin  clignote deux fois sur la télécommande.
- 2 **Lorsque "PRSET" apparaît sur la télécommande, appuyez sur ENTER.**
- 3 **Lorsque "DEVIC" apparaît sur la télécommande, appuyez sur la touche de sélection de la source d'entrée du matériel AV (CBL/SAT, Blu-ray, GAME, MEDIA PLAYER, DVD, AUX1, AUX2 ou CD) que vous souhaitez programmer comme réglage prédéfini.**
- 4 **Lorsque "-----" apparaît sur la télécommande, appuyez sur les touches numériques 0 – 9 afin de saisir un code à 5 chiffres.**
 Appuyez sur les touches avec un intervalle inférieur à 30 secondes.
 - Quand le code est enregistré, "OK" clignote quatre fois sur la télécommande.
 - Quand le code n'est pas correctement enregistré, "FAIL" ou "CANCL" clignote quatre fois sur la télécommande. Exécutez de nouveau l'étape 1.





- Certains fabricants utilisent plus d'un type de code de télécommande. Prérégalez les codes à modifier et vérifiez qu'ils fonctionnent correctement.
- Pour qu'un appareil ne soit plus associé à une touche et réinitialiser le réglage par défaut, définissez le code AVR "73347" sur la touche.

REMARQUE

Selon le modèle et l'année de la fabrication de votre équipement, certaines touches peuvent ne pas être utilisables.



Commande des dispositifs

Pour commander un dispositif externe, appuyez sur la touche de source d'entrée enregistrée avec le code pré-réglé, suivie de l'une des touches des tableaux suivants.



- Le nom de la source d'entrée s'affiche sur la télécommande lorsqu'un appareil externe est en cours de fonctionnement.
- Le "TV" s'affiche sur la télécommande lorsque le TV est en cours de fonctionnement.
- Pour utiliser le menu de cet appareil, appuyez sur AVR avant d'utiliser l'appareil. L' "AVR" s'affiche sur la télécommande lorsque l'appareil est en cours de fonctionnement.

❑ Groupe CBL/SAT Utilisation avec (boîtier pour satellite (SAT) / câble (CBL) / Lecteur multimédia / TV IP)

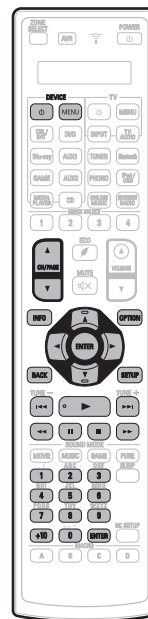

Touches de commande	Fonction
DEVICE	Mise sous/hors tension
DEVICE MENU	Menu
CH/PAGE	Changement de canal (haut/bas)
INFO	Informations
OPTION	Sous-menu, Option
	Utilisation du curseur
ENTER(Curseur)	Valider
BACK	Retour
SETUP	Menu de page d'accueil
	Ignorer le chapitre
	Lecture
	Retour rapide/Avance rapide
	Pause
	Arrêt
0 - 9, +10	Sélection de canal
ENTER(Nombre)	Saisie 3 chiffres



En fonction de l'appareil, le bouton DEVICE exécute uniquement la mise sous tension.



❑ Groupe TV
Utilisation avec (TV)



Touches de commande	Fonction
TV ⏻	Mise sous/hors tension du téléviseur
TV INPUT	Basculement de l'entrée TV
TV MENU	Menu du téléviseur
CH/PAGE ▲▼	Changement de canal (haut/bas)
INFO	Informations
OPTION	Sous-menu, Option
△ ▽ ◀ ▶	Utilisation du curseur
ENTER(Curseur)	Valider
BACK	Retour
SETUP	Configuration
⏮ ⏭ ⏪ ⏩	Ignorer le chapitre
▶	Lecture
⏮ ⏭ ⏪ ⏩	Retour rapide/Avance rapide
⏸	Pause
■	Arrêt
0 - 9, +10	Sélection de canal
ENTER(Nombre)	Saisie 3 chiffres

❑ Groupe VCR/PVR
Utilisation avec (magnétoscope (VCR)/enregistreur vidéo numérique (PVR))

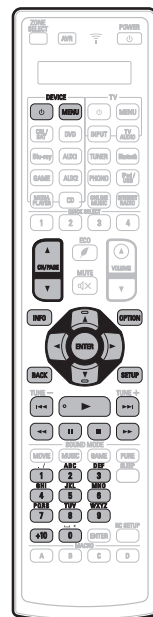

Touches de commande	Fonction
DEVICE ⏻	Mise sous/hors tension
DEVICE MENU	Menu
CH/PAGE ▲▼	Changement de canal (haut/bas)
INFO	Informations
OPTION	Sous-menu, Option
△ ▽ ◀ ▶	Utilisation du curseur
ENTER	Valider
BACK	Retour
SETUP	Configuration
⏮ ⏭ ⏪ ⏩	Ignorer le chapitre
▶	Lecture
⏮ ⏭ ⏪ ⏩	Retour rapide/Avance rapide
⏸	Pause
■	Arrêt
0 - 9, +10	Sélectionnez le titre, le chapitre ou le canal

-  En fonction de l'appareil, il est possible que le courant ne soit pas mis hors tension pour les boutons DEVICE ⏻ et TV ⏻.
- TV ⏻ et TV INPUT touches peuvent être utilisées à tout moment sans utiliser le bouton TV.



❑ **Groupe BD/DVD**
**Utilisation du groupe BD/DVD (lecteur Blu-ray Disc/
 lecteur HD-DVD/lecteur DVD/enregistreur DVD)**



Touches de commande	Fonction
DEVICE ⏻	Mise sous/hors tension
DEVICE MENU	Menu (surgissant)
CH/PAGE ▲▼	Changement de canal (haut/bas)
INFO	Informations
OPTION	Menu initial
△ ▽ ◀ ▶	Utilisation du curseur
ENTER	Valider
BACK	Retour
SETUP	Configuration, menu d'accueil
◀◀◀ ▶▶▶	Ignorer le chapitre
▶	Lecture
◀◀ ▶▶	Retour rapide/Avance rapide
⏸	Pause
■	Arrêt
0 - 9, +10	Sélectionnez le titre, le chapitre ou le canal

❑ **Groupe Audio**
Utilisation avec (lecteur CD/enregistreur CD)



Touches de commande	Fonction
DEVICE ⏻	Mise sous/hors tension
INFO	Informations
△ ▽ ◀ ▶	Utilisation du curseur
ENTER	Valider
◀◀◀ ▶▶▶	Ignorer la plage
▶	Lecture
◀◀ ▶▶	Retour rapide/Avance rapide
⏸	Pause
■	Arrêt
0 - 9, +10	Sélection de la piste





En fonction de l'appareil, le bouton **DEVICE** ⏻ exécute uniquement la mise sous tension. (En fonction de l'appareil, il est possible que certains modèles Denon ne puissent être utilisés qu'avec l'alimentation sous tension.)



Utilisation de la fonction d'apprentissage

Si l'appareil ne fonctionne pas même lorsque le code pré-réglé est enregistré, utilisez la fonction d'apprentissage. Les codes de télécommande pour différents appareils peuvent être sauvegardés pour être utilisés par la télécommande Denon fournie avec cet appareil.

■ Sauvegarder les codes de télécommande d'autres appareils

- 1** Maintenez enfoncé RC SETUP pendant plus de 3 secondes.
"SETUP" et témoin  clignote deux fois sur la télécommande.
- 2** Utilisez Δ / ∇ pour afficher "LEARN" sur la télécommande et appuyez sur ENTER.
- 3** Lorsque "DEVIC" apparaît sur la télécommande, appuyez sur la touche de sélection de la source d'entrée du matériel AV que vous souhaitez enregistrer.
 - Vous ne pouvez pas enregistrer le code de la télécommande dans touche AVR.
 - Avant d'utiliser la fonction d'apprentissage, enregistrez le code pré-réglé d'un mode autre que le pré-réglage de l'ampli-tuner sur chaque touche de commutation de source d'entrée. ("Enregistrement des codes pré-réglés" ( p. 273))

- 4** Lorsque "KEY" apparaît sur la télécommande, appuyez sur la touche que vous souhaitez enregistrer.
- 5** Lorsque "READY" apparaît sur la télécommande, placez la télécommande du matériel AV face à la télécommande principale (de cet appareil). Ensuite, appuyez sur la touche souhaitée (la touche que vous souhaitez enregistrer) de la télécommande du matériel AV et maintenez-la enfoncée.

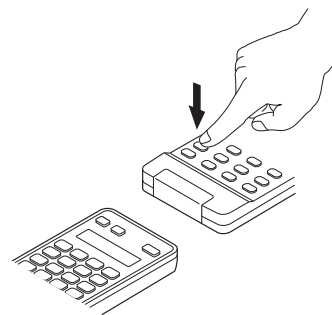

- Une fois la touche correctement enregistrée, "OK" clignote quatre fois sur la télécommande.
- Si la touche n'est pas correctement enregistrée, "FAIL" clignote quatre fois sur la télécommande. Dans ce cas, exécutez à nouveau l'étape 4.



6 Pour enregistrer une autre touche, répétez les étapes 4 et 5.

7 Lorsque vous avez terminé d'enregistrer les codes de la télécommande, appuyez sur RC SETUP.

"OK" clignote quatre fois sur la télécommande et vous revenez en mode normal.



- Certaines télécommandes ne peuvent pas être programmées, ou peuvent être programmées mais ne fonctionnent pas correctement. Dans ce cas, utilisez la télécommande fournie avec le matériel AV pour le faire fonctionner.
- L'utilisation des touches programmées désactive la mémoire de préréglage. Si vous n'avez pas besoin des touches programmées, supprimez les codes de télécommande sauvegardés pour revenir au réglage initial. (🔧 p. 282)
- Le nombre de touches pouvant être sauvegardées varie en fonction de la télécommande utilisée. Si vous avez sauvegardé le maximum de touches autorisé par la télécommande, "FAIL" s'affiche sur l'écran.

REMARQUE

Vous ne pouvez pas enregistrer le code de la télécommande dans ZONE SELECT, RC SETUP, POWER ⏻, QUICK SELECT 1 – 4, ECO, SOUND MODE, SLEEP, MACRO A – D et la touche de sélection de la source d'entrée.



■ Effaçage des codes de télécommande sauvegardés

❑ Effaçage du code de la source d'entrée de chaque matériel

- 1** Maintenez enfoncé RC SETUP pendant plus de 3 secondes.
"SETUP" et témoin  clignote deux fois sur la télécommande.
- 2** Utilisez $\Delta\nabla$ pour afficher "RESET" sur la télécommande et appuyez sur ENTER.
- 3** Lorsque "LEARN" apparaît sur la télécommande, appuyez sur ENTER.
- 4** Lorsque "DEVIC" apparaît sur la télécommande, appuyez sur la touche de sélection de la source d'entrée du matériel AV que vous souhaitez effacer.
- 5** Utilisez $\Delta\nabla$ pour afficher "ONE" sur la télécommande et appuyez sur ENTER.
- 6** Lorsque "KEY" apparaît sur la télécommande, appuyez sur la touche que vous souhaitez effacer.
"RESET" clignote quatre fois sur la télécommande et vous revenez en mode normal.

❑ Effaçage du code de la source d'entrée de chaque matériel

- 1** Maintenez enfoncé RC SETUP pendant plus de 3 secondes.
"SETUP" et témoin  clignote deux fois sur la télécommande.
- 2** Utilisez $\Delta\nabla$ pour afficher "RESET" sur la télécommande et appuyez sur ENTER.
- 3** Lorsque "LEARN" apparaît sur la télécommande, appuyez sur ENTER.
- 4** Lorsque "DEVIC" apparaît sur la télécommande, appuyez sur la touche de sélection de la source d'entrée du matériel AV que vous souhaitez effacer.
- 5** Lorsque "ALL" apparaît, appuyez sur ENTER.
"RESET" clignote quatre fois sur la télécommande et vous revenez en mode normal.



Utilisation de la fonction macro

- La fonction macro vous permet de réaliser facilement, d'un simple appui sur la touche MACRO, les opérations qui nécessitent habituellement une série complexe d'actions sur des touches multiples.
- Cet appareil peut mémoriser jusqu'à 4 fonctions macro.
- Chaque macro enregistrée peut comporter un maximum de 18 étapes.

[Exemple]

Lorsque l'ensemble des opérations suivantes a été enregistré sur la touche MACRO, il suffit d'appuyer sur la touche MACRO pour mettre le téléviseur et cet appareil sous tension et commencer la lecture du disque Blu-ray.

① Mettez le téléviseur sous tension.



② Mettez l'appareil sous tension.



③ Changez la source d'entrée de l'appareil sur "Blu-ray".



④ Mettez sous tension le lecteur Blu-ray.



⑤ Lancez la lecture du disque Blu-ray.

■ Enregistrement d'opérations macro automatiques

Vous pouvez activer automatiquement la fonction macro pour votre scène.

1. Regarder des films (MOVIE)
2. Écouter de la musique (MUSIC)
3. Regarder la télévision (CBL/SAT) (WATCH)
4. Allumer tous les appareils (ON)
5. Éteindre tous les appareils (OFF)

REMARQUE

- Enregistrez les codes pré-réglage pour la télécommande avant d'activer la fonction macro automatique. (☞ p. 273)
- Selon le type de modèle de votre appareil, la fonction macro peut ne pas fonctionner correctement même si elle est activée.



- 1** Maintenez enfoncé RC SETUP pendant plus de 3 secondes.
 “SETUP” et témoin  clignote deux fois sur la télécommande.
- 2** Utilisez $\Delta \nabla$ pour afficher “MACRO” sur la télécommande et appuyez sur ENTER.
- 3** Utilisez $\Delta \nabla$ pour afficher “AUTO” sur la télécommande et appuyez sur ENTER.
- 4** Lorsque “MCNo” apparaît sur la télécommande, appuyez sur la touche MACRO A – D que vous souhaitez définir.
- 5** Utilisez $\Delta \nabla$ pour activer l’opération de macro automatique, puis appuyez sur ENTER.
 “OK” clignote quatre fois sur la télécommande et vous revenez en mode normal.

Écran de la télécommande	MACRO automatique
MOVIE	<p>Allume automatiquement les périphériques et démarre la lecture lorsque vous regardez des films.</p> <p>Mise sous tension du téléviseur Mise sous tension du lecteur Blu-ray Mise sous tension d’AVR Changement de source “Blu-ray” Lecture Blu-ray Disc</p>
MUSIC	<p>Allume automatiquement les périphériques et démarre la lecture lorsque vous écoutez de la musique.</p> <p>Mise sous tension du lecteur CD Mise sous tension d’AVR Changement de source “CD” Lecture CD</p>
WATCH	<p>Allume automatiquement les périphériques et démarre la lecture lorsque vous regardez la télévision (CBL/SAT).</p> <p>Mise sous tension du téléviseur Mise sous tension de CBL/SAT Mise sous tension d’AVR Changement de source “CBL/SAT”</p>
ON	<p>Met sous tension tous les appareils configurés pour PRESET.</p> <p>Tous les appareils sont mis sous tension</p>
OFF	<p>Met hors tension tous les appareils configurés pour PRESET.</p> <p>Tous les appareils sont mis hors tension</p>



■ Enregistrement d'opérations macro personnalisées

- 1** Maintenez enfoncé RC SETUP pendant plus de 3 secondes.
"SETUP" et témoin  clignote deux fois sur la télécommande.
- 2** Utilisez $\Delta\nabla$ pour afficher "MACRO" sur la télécommande et appuyez sur ENTER.
- 3** Utilisez $\Delta\nabla$ pour afficher "MAN" sur la télécommande et appuyez sur ENTER.
- 4** Lorsque "MCNo" apparaît sur la télécommande, appuyez sur la touche MACRO A – D que vous souhaitez définir.

5 Appuyez sur les touches à enregistrer les unes après les autres.

Le décochement pour la procédure d'enregistrement et le mode sont affichés à tour de rôle sur la télécommande.

REMARQUE

Vous ne pouvez pas enregistrer de macros pour les touches ZONE SELECT.

6 Appuyez sur MACRO pour quitter la fonction macro.

"OK" clignote quatre fois sur la télécommande et vous revenez en mode normal.



■ Réglage de la durée de l'intervalle de transmission d'opérations macro

L'intervalle de transmission des opérations enregistrées dans une macro est réglable.

- Le réglage par défaut est "0.50".

1 Maintenez enfoncé RC SETUP pendant plus de 3 secondes.

"SETUP" et témoin  clignote deux fois sur la télécommande.

2 Utilisez $\Delta\nabla$ pour afficher "MACRO" sur la télécommande et appuyez sur ENTER.

3 Utilisez $\Delta\nabla$ pour afficher "MAN" sur la télécommande et appuyez sur ENTER.

4 Lorsque "MCNo" apparaît sur la télécommande, appuyez sur la touche MACRO A – D que vous souhaitez définir.

5 Appuyez sur RC SETUP.

6 Utilisez $\Delta\nabla$ pour définir l'intervalle de transmission des opérations macro, puis appuyez sur ENTER.

"OK" clignote quatre fois sur la télécommande et vous revenez en mode normal.

Écran de la télécommande	Intervalles programmables
0,25	0,25 sec
0,50	0,5 sec
0,75	0,75 sec
1,00	1 sec
1,25	1,25 sec



■ Utilisation de la fonction macro

Appuyez sur la touche MACRO A – D que vous avez utilisée pour enregistrer la fonction macro.

■ Réinitialisation de la fonction macro

1 Maintenez enfoncé RC SETUP pendant plus de 3 secondes.

“SETUP” et témoin  clignote deux fois sur la télécommande.

2 Utilisez $\Delta\nabla$ pour afficher “RESET” sur la télécommande et appuyez sur ENTER.

3 Utilisez $\Delta\nabla$ pour afficher “MACRO” sur la télécommande et appuyez sur ENTER.

4 Lorsque “MCNo” apparaît sur la télécommande, appuyez sur la touche MACRO A – D que vous souhaitez réinitialiser.

“RESET” clignote quatre fois sur la télécommande et vous revenez en mode normal.

Spécification de la zone utilisée avec la télécommande

Quand vous appuyez sur touche ZONE SELECT, seule la zone sélectionnée peut être commandée avec la télécommande.

- Le réglage par défaut est “M23”.

1 Maintenez enfoncé RC SETUP pendant plus de 3 secondes.

“SETUP” et témoin  clignote deux fois sur la télécommande.

2 Utilisez $\Delta\nabla$ pour afficher “ZLOCK” sur la télécommande et appuyez sur ENTER.

3 Utilisez les touches $\Delta\nabla$ pour définir la zone à utiliser, puis appuyez sur ENTER.

“OK” clignote quatre fois sur la télécommande et vous revenez en mode normal.

Écran de la télécommande	Zone à utiliser
M	MAIN ZONE uniquement
M2	MAIN ZONE / ZONE2
M23	MAIN ZONE / ZONE2 / ZONE3



Réglage de l'ID de télécommande

Lorsque vous utilisez plusieurs ampli-tuners AV Denon dans la même pièce, effectuez ce réglage afin que seul l'ampli-tuner AV souhaité fonctionne.

- Le réglage par défaut est "ID-1".

- 1 Maintenez enfoncé RC SETUP pendant plus de 3 secondes.**
"SETUP" et témoin  clignote deux fois sur la télécommande.
- 2 Utilisez $\Delta \nabla$ pour afficher "RC-ID" sur la télécommande et appuyez sur ENTER.**
- 3 Utilisez les touches $\Delta \nabla$ pour définir le remote ID et appuyez sur ENTER.**
"OK" clignote quatre fois sur la télécommande et vous revenez en mode normal.

Écran de la télécommande	Identifiant distant
ID-1	1
ID-2	2
ID-3	3
ID-4	4

REMARQUE

Lorsque vous modifiez le remote ID, vérifiez que la télécommande et la fonction remote ID de l'appareil principal sont strictement identiques. (☞ p. 265)

Réglage de la durée d'affichage sur l'afficheur de la télécommande

Procédez comme suit pour définir la durée pendant laquelle les données apparaîtront sur l'afficheur de la télécommande, notamment la zone et le mode.

- Le réglage par défaut est "05SEC".

- 1 Maintenez enfoncé RC SETUP pendant plus de 3 secondes.**
"SETUP" et témoin  clignote deux fois sur la télécommande.
- 2 Utilisez $\Delta \nabla$ pour afficher "DISPL" sur la télécommande et appuyez sur ENTER.**
- 3 Utilisez les touches $\Delta \nabla$ pour définir la durée et appuyez sur ENTER.**
"OK" clignote quatre fois sur la télécommande et vous revenez en mode normal.

Écran de la télécommande	Durée d'affichage
05SEC	5 sec
10SEC	10 sec
15SEC	15 sec



Réglage du rétro-éclairage

Vous pouvez désactiver le rétro-éclairage de la télécommande afin de prolonger la durée de vie des piles à cellule sèche.

- Le réglage par défaut est sur "ON".

- 1 Maintenez enfoncé RC SETUP pendant plus de 3 secondes.**
"SETUP" et témoin  clignote deux fois sur la télécommande.
- 2 Utilisez $\Delta\nabla$ pour afficher "LIGHT" sur la télécommande et appuyez sur ENTER.**
- 3 Utilisez $\Delta\nabla$ pour activer le rétro-éclairage, puis appuyez sur ENTER.**

Écran de la télécommande	Rétro-éclairage
ON	Rétro-éclairage activé
OFF	Rétro-éclairage désactivé

Restauration de tous les réglages par défaut de la télécommande

Tous les réglages par défaut sont rétablis.

- 1 Maintenez enfoncé RC SETUP pendant plus de 3 secondes.**
"SETUP" et témoin  clignote deux fois sur la télécommande.
- 2 Utilisez $\Delta\nabla$ pour afficher "RESET" sur la télécommande et appuyez sur ENTER.**
- 3 Utilisez $\Delta\nabla$ pour afficher "ALL" sur la télécommande et appuyez sur ENTER.**
- 4 Utilisez $\Delta\nabla$ pour afficher "YES" sur la télécommande et appuyez sur ENTER.**
"RESET" clignote quatre fois sur la télécommande et vous revenez en mode normal.



■ Contenu

Conseils

Je souhaite que le volume ne soit pas trop fort par erreur	291
Je souhaite maintenir le volume au même niveau lorsque je mets l'appareil sous tension	291
Je souhaite avoir le subwoofer toujours en sortie audio	291
Je souhaite une meilleure clarté des voix dans les films	291
Je souhaite maintenir les basses et la clarté pendant la lecture à un niveau de volume faible	291
Je souhaite ajuster automatiquement la différence de niveau du volume dans le contenu, tel que la télévision et les films	291
Je souhaite régler l'environnement d'écoute optimisé après la modification de la configuration/position des enceintes ou la modification d'une enceinte pour une nouvelle	292
Je souhaite associer une vidéo à la musique actuelle	292
Je souhaite afficher des photos à partir de Flickr tout en écoutant une radio Internet	292
Je souhaite supprimer des sources d'entrée inutilisées	292
Je souhaite profiter de la même musique dans toutes les zones de la maison, soirée, etc.	292
Je souhaite minimiser le délai des signaux vidéo lorsque je joue à un jeu sur ma console de jeux	292

Dépistage des pannes

L'alimentation ne se met pas sous/hors tension	294
Les opérations ne peuvent pas être effectuées via la télécommande	295
L'affichage sur cet appareil n'affiche rien	295
Aucun son n'est émis	296
L'audio souhaité n'est pas émis	297
Le son est interrompu ou on entend des bruits	299
Aucune vidéo ne s'affiche sur le téléviseur	300
L'écran du menu ne s'affiche pas sur le téléviseur	302
Impossible de lire l'iPod	303
Impossible de lire les dispositifs mémoire USB	304
Les noms de fichiers sur l'iPod/le dispositif mémoire USB ne s'affichent pas correctement	305
Impossible de lire le Bluetooth	305
Impossible de lire la radio Internet	306
Impossible de lire les fichiers musiques sur le PC ou le NAS	307
Plusieurs services en ligne ne peuvent pas être lus	307
La fonction de contrôle HDMI ne fonctionne pas	308
Lorsqu'il est impossible de se connecter à un réseau local sans fil	309
Lors de l'utilisation de HDMI ZONE2, les dispositifs ne fonctionnent pas correctement	310



Conseils

Je souhaite que le volume ne soit pas trop fort par erreur

- Réglez la limite supérieure du volume pour “Limite volume” préalablement dans le menu. Ceci empêche des enfants ou d’autres personnes de trop augmenter le volume par erreur. Vous pouvez définir ceci pour chaque zone. (🔧 p. 183, 264)

Je souhaite maintenir le volume au même niveau lorsque je mets l’appareil sous tension

- Par défaut, le réglage de volume lorsque l’alimentation a été préalablement réglée sur veille sur cet appareil est appliquée à la prochaine mise sous tension sans aucune modification. Pour utiliser un niveau de volume fixe, réglez le niveau du volume à la mise sous tension pour “Vol. allumage” dans le menu. Vous pouvez définir ceci pour chaque zone. (🔧 p. 183, 264)

Je souhaite avoir le subwoofer toujours en sortie audio

- En fonction des signaux d’entrée et du mode audio, le subwoofer peut ne pas transmettre d’audio. Lorsque “Mode subwoofer” dans le menu est réglé sur “LFE+Main”, vous pouvez faire en sorte que le subwoofer transmette toujours de l’audio. (🔧 p. 250)

Je souhaite une meilleure clarté des voix dans les films

- Sélectionnez un réglage qui rend le dialogue plus facile à écouter dans le menu option “Amélior. Dialogues”. (🔧 p. 132)

Je souhaite maintenir les basses et la clarté pendant la lecture à un niveau de volume faible

- Réglez “Dynamic EQ” dans le menu sur “Marche”. Ce réglage corrige les caractéristiques de fréquence pour vous permettre de profiter d’un audio cristallin sans perte de basses même pendant la lecture à un faible niveau de volume. (🔧 p. 185)

Je souhaite ajuster automatiquement la différence de niveau du volume dans le contenu, tel que la télévision et les films

- Paramétrez l’option “Dynamic Volume” du menu. Les modifications du niveau du volume (entre les scènes calmes et les scènes bruyantes) dans les contenus lus sur le téléviseur ou dans les films sont automatiquement ajustés au niveau souhaité. (🔧 p. 186)



Je souhaite régler l'environnement d'écoute optimisé après la modification de la configuration/position des enceintes ou la modification d'une enceinte pour une nouvelle.

- Effectuez "Conf.Audyssey®". Ceci optimise automatiquement les réglages des enceintes pour le nouvel environnement d'écoute. (🔧 p. 209)

Je souhaite associer une vidéo à la musique actuelle

- Réglez "Sélect. Vidéo" dans le menu d'options sur "Marche". Vous pouvez associer la musique actuelle à votre source vidéo souhaitée à partir du décodeur ou DVD, etc. tout en écoutant de la musique depuis le tuner, un CD, Phono, Internet Radio ou le Bluetooth. (🔧 p. 135)

Je souhaite afficher des photos à partir de Flickr tout en écoutant une radio Internet

- Après la lecture de photos à partir de Flickr, démarrez le diaporama sur l'écran de lecture de la radio Internet. (🔧 p. 131)

Je souhaite supprimer des sources d'entrée inutilisées

- Réglez les sources d'entrée sur "Masquer les sources" dans le menu. Ceci vous permet d'ignorer les sources d'entrée inutilisées lorsque vous faites pivoter la molette SOURCE SELECT de cet appareil. (🔧 p. 206)

Je souhaite profiter de la même musique dans toutes les zones de la maison, soirée, etc.

- Réglez "Toutes zones stéréo" dans le menu d'options sur "Démarrer". Vous pouvez lire dans une autre pièce (ZONE2, ZONE3) la musique qui est jouée au même moment dans MAIN ZONE. (🔧 p. 137)

Je souhaite minimiser le délai des signaux vidéo lorsque je joue à un jeu sur ma console de jeux

- Lorsque la vidéo est retardée par rapport aux fonctionnements des touches avec le contrôleur sur la console de jeux, réglez "Mode vidéo" dans le menu sur "Jeu". (🔧 p. 197)



Dépistage des pannes

Si un problème se produit, vérifiez d'abord les points suivants:

- 1. Les connexions sont-elles correctes ?**
- 2. L'appareil est-il utilisé conformément aux descriptions du manuel de l'utilisateur ?**
- 3. Les autres composants fonctionnent-ils correctement ?**

Si cet appareil ne fonctionne pas correctement, vérifiez les symptômes dans cette section.

Si les symptômes ne correspondent pas à l'un de ceux décrits ici, veuillez consulter votre revendeur, car cela pourrait être dû à un défaut dans cet appareil. Dans ce cas, débranchez immédiatement l'alimentation et contactez le magasin où vous avez acheté cet appareil.



■ L'alimentation ne se met pas sous/hors tension

Symptôme	Cause/Solution	Page
L'appareil ne s'allume pas.	<ul style="list-style-type: none"> Vérifiez que la fiche d'alimentation est correctement introduite dans la prise murale. 	<u>83</u>
L'appareil se met automatiquement hors tension.	<ul style="list-style-type: none"> La minuterie sommeil est réglée. Mettez l'appareil sous tension. 	<u>155</u>
	<ul style="list-style-type: none"> "Veille auto" est réglé. "Veille auto" est déclenché lorsqu'aucune opération n'est effectuée pendant un certain temps. Pour désactiver "Veille auto", définissez l'option "Veille auto" du menu sur "Arrêt". 	<u>262</u>
L'alimentation se met hors tension et l'indicateur d'alimentation clignote en rouge toutes les 2 secondes environ.	<ul style="list-style-type: none"> En raison de la hausse de température dans cet appareil, le circuit de protection fonctionne. Mettez l'appareil hors tension, patientez une heure environ jusqu'à ce qu'il ait suffisamment refroidi. Puis, mettez l'appareil à nouveau sous tension. 	<u>342</u>
	<ul style="list-style-type: none"> Veillez réinstaller cet appareil dans un endroit bien ventilé. 	—
L'appareil se met hors tension et l'indicateur d'alimentation clignote en rouge toutes les 0,5 secondes environ.	<ul style="list-style-type: none"> Vérifiez le branchement des enceintes. Le circuit de protection peut avoir été activé parce que les fils conducteurs du câble des enceintes ont été en contact les uns avec les autres ou un fil conducteur a été déconnecté de la borne et est entré en contact avec le panneau arrière de cet appareil. Après avoir débranché le cordon d'alimentation, réparez en retorsadant fermement le fil conducteur ou en remettant la borne en ordre, puis rebranchez le fil. 	<u>41</u>
	<ul style="list-style-type: none"> Baissez le volume et mettez l'appareil à nouveau sous tension. 	<u>85</u>
	<ul style="list-style-type: none"> Le circuit de l'amplificateur de cet appareil est défaillant. Débranchez le cordon d'alimentation et contactez notre centre de service client. 	—
L'appareil ne s'éteint pas lorsque vous appuyez sur le bouton de mise sous tension. "ZONE2 On" ou "ZONE3 On" apparaît sur l'écran.	<ul style="list-style-type: none"> L'alimentation dans la ZONE2 ou la ZONE3 est activée. Pour mettre l'appareil hors tension (veille), appuyez sur la touche ZONE2 ON/OFF ou ZONE3 ON/OFF sur l'appareil ou appuyez sur la touche ZONE SELECT sur la télécommande et sélectionnez une zone avant d'appuyer sur la touche POWER . 	—



■ Les opérations ne peuvent pas être effectuées via la télécommande

Symptôme	Cause/Solution	Page
Les opérations ne peuvent pas être effectuées via la télécommande.	• Les piles sont usées. Remplacez-les par des piles neuves.	10
	• Faites fonctionner la télécommande à une distance d'environ 7 m de cet appareil et à un angle de 30°.	10
	• Retirez tout obstacle se trouvant entre cet appareil et la télécommande.	—
	• Insérez les piles en respectant la polarité indiquée par les repères ⊕ et ⊖.	10
	• Le capteur de télécommande de l'appareil est exposé à une forte lumière (soleil, lampe fluorescente de type inverseur, etc.). Déplacez l'appareil afin que le capteur de télécommande ne soit plus exposé à une forte lumière.	—
	• La zone cible de fonctionnement ne correspond pas au réglage de la zone spécifiée sur la télécommande. Appuyez sur ZONE SELECT pour commutateur la zone à utiliser.	172
	• Le mode de fonctionnement de la télécommande permet de commander d'autres appareils. Appuyez sur AVR pour définir le mode de fonctionnement sur AVR.	277
	• Lorsque vous utilisez un dispositif vidéo 3D, la télécommande de cet appareil peut ne pas fonctionner en raison des communications infrarouges entre les appareils (telles que des lunettes et un téléviseur pour l'affichage 3D). Dans ce cas, ajustez la direction des appareils avec la fonction de communications 3D et leur distance pour vous assurer qu'ils n'affectent pas le fonctionnement de la télécommande de cet appareil.	—

■ L'affichage sur cet appareil n'affiche rien

Symptôme	Cause/Solution	Page
L'écran est éteint.	• Paramétrez l'option "Atténuateur" du menu sur tout autre choix que "Arrêt".	266
	• Lorsque le mode audio est réglé sur "Pure Direct", l'affichage est hors tension.	140



■ Aucun son n'est émis

Symptôme	Cause/Solution	Page
Aucun son n'est transmis aux enceintes.	• Vérifiez les connexions de tous les appareils.	<u>41</u>
	• Insérez complètement les câbles de connexion.	—
	• Vérifiez que les bornes d'entrée et les bornes de sortie ne sont pas inversement reliées.	—
	• Vérifiez l'état des câbles.	—
	• Vérifiez que les câbles d'enceintes sont correctement connectés. Vérifiez que les fils conducteurs des câbles entrent en contact avec la partie métallique des bornes des enceintes.	<u>41</u>
	• Serrez fermement les bornes d'enceintes. Vérifiez les bornes des enceintes pour un éventuel relâchement.	<u>41</u>
	• Vérifiez qu'une source d'entrée correcte est sélectionnée.	<u>85</u>
	• Réglage du volume.	<u>86</u>
	• Annulez le mode de sourdine.	<u>86</u>
	• Vérifiez le réglage de la borne d'entrée audio numérique.	<u>204</u>
	• Vérifiez le réglage de sortie audio numérique sur le dispositif connecté. Sur certains dispositifs, la sortie audio numérique est réglée pour être désactivée par défaut.	—
• Lorsque un casque audio est branché dans la prise PHONES sur l'appareil principal, le son n'est pas émis par la borne d'enceintes et le connecteur PRE OUT.	<u>20</u>	
Aucun son n'est transmis lors de l'utilisation de la connexion DVI-D.	• Lorsque cet appareil est connecté à un dispositif équipé d'une borne DVI-D, aucun son n'est transmis. Effectuez une connexion audio séparée.	—
Aucun son n'est transmis à un téléviseur connecté via HDMI.	• L'entrée des signaux audio vers les bornes 7.1CH IN sur cet appareil ne peut pas être transmise sur le téléviseur.	—



■ L'audio souhaité n'est pas émis

Symptôme	Cause/Solution	Page
Le volume n'augmente pas.	• Le volume maximal défini est trop faible. Réglez le volume maximal à l'aide de l'option "Limite" du menu.	183
	• Effectuez le traitement de la correction du volume approprié en fonction des réglages et du format de l'audio d'entrée, pour que le volume puisse ne pas atteindre la limite supérieure.	—
Aucun son n'est transmis lors de l'utilisation de la connexion HDMI.	• Vérifiez la connexion des connecteurs HDMI.	64
	• Pour diffuser un flux audio HDMI par les enceintes, paramétrez l'option "Sortie audio HDMI" du menu sur "AVR". Pour transmettre du téléviseur, réglez "TV".	193
	• Lors de l'utilisation de la fonction de contrôle HDMI, vérifiez que la sortie audio est réglée sur l'amplificateur AV sur le téléviseur.	154
Aucun son n'est transmis à une enceinte spécifique.	• Vérifiez que les câbles des enceintes sont correctement connectés.	41
	• Vérifiez qu'une sélection autre que "Aucun" est réglé pour le réglage "Config. enceintes" dans le menu.	242
	• Vérifiez le réglage "Mode affectation" dans le menu.	220
	• Lorsque le mode audio est "Stereo" et "Virtual", l'audio est uniquement transmis des enceintes avant et du subwoofer.	—
Aucun son n'est émis par le subwoofer.	• Vérifiez les connexions du subwoofer.	42
	• Allumez le subwoofer.	—
	• Réglez "Config. enceintes" - "Subwoofer" dans le menu sur "1 enceinte" ou "2 enceintes".	242
	• Quand le paramètre "Config. enceintes" - "Avant" dans le menu est réglé sur "Large", en fonction du signal d'entrée et du mode audio, il est possible qu'aucun son ne soit transmis au subwoofer.	242
	• Lorsqu'aucun signal audio subwoofer (LFE) est inclus dans les signaux d'entrée, il est possible qu'aucun son ne soit transmis du subwoofer.	250
	• Vous pouvez décider que le subwoofer transmette toujours du son en réglant "Mode subwoofer" sur "LFE+Main".	250
Le son DTS n'est pas émis.	• Vérifiez que le réglage de sortie audio numérique sur le dispositif connecté est réglé sur "DTS".	—
	• Paramétrez l'option "Mode de décod." du menu sur "Automatique" ou "DTS".	208
Les signaux audio Dolby Atmos, Dolby TrueHD, DTS-HD, Dolby Digital Plus ne sont pas émis.	• Effectuez les connexions HDMI.	68
	• Vérifiez le réglage de sortie audio numérique sur le dispositif connecté. Sur certains dispositifs, "PCM" est réglé par défaut.	—



Symptôme	Cause/Solution	Page
Impossible de sélectionner le mode DTS Neo:X.	• La sélection est impossible lorsque “Config. enceintes” - “Surround” est réglé sur “Aucun”.	<u>242</u>
	• DTS Neo:X ne peuvent pas être sélectionnés lors de l'utilisation d'un casque audio.	—
Le mode Dolby Surround ne peut pas être sélectionné.	• Le Dolby Surround ne peut pas être sélectionné lorsque vous utilisez des écouteurs.	—
Audyssey MultEQ® XT32, Audyssey Dynamic EQ®, Audyssey Dynamic Volume® et Audyssey LFC™ ne peuvent pas être sélectionnés.	• Ces réglages ne peuvent pas être sélectionnés lorsque vous effectuez “Conf.Audyssey®”.	<u>209</u>
	• Basculez sur un mode audio autre que “Direct” ou “Pure Direct”.	<u>140</u>
	• Ces réglages ne peuvent pas être sélectionnés lors de l'utilisation d'écouteurs.	—
Impossible de sélectionner Audyssey DSX®.	• Ce réglage peut être sélectionné lors de l'utilisation d'enceintes avant-haut ou larges avant.	<u>243</u>
	• Ce réglage peut être sélectionné lors de l'utilisation d'enceinte centrale.	<u>242</u>
	• Basculez le mode audio sur le mode audio Dolby ou le mode audio DTS.	<u>139</u>
	• Ce réglage ne peut pas être sélectionné lors de l'utilisation d'écouteurs.	—
	• Ce réglage est impossible lorsque le signal d'entrée est une source à 2 canaux.	—
Impossible de sélectionner “Restorer”.	• Vérifiez que l'appareil reçoit un signal analogique ou un signal PCM (Fréq. échantillonnage.=44,1/48 kHz). Pour la lecture des signaux multi-canaux tels que Dolby Digital ou les signaux surround DTS, la fonction “Restorer” est inopérante.	<u>182</u>
	• Basculez sur un mode audio autre que “Direct” ou “Pure Direct”.	<u>140</u>
Aucun son n'est émis de PRE OUT ou des enceintes pour ZONE2/ZONE3.	• Dans ZONE2/ZONE3, l'audio peut être lu lorsque l'entrée des signaux des bornes numériques (OPTICAL/COAXIAL) est au format PCM 2 canaux.	—
	• Dans ZONE2, l'audio peut être lu lorsque l'entrée des signaux de la borne HDMI est au format PCM 2 canaux. Pour lire l'audio dans ZONE2 sans tenir compte du format du signal d'entrée, réglez “Audio HDMI” dans le menu sur “PCM”. En fonction du dispositif de lecture, l'audio peut ne pas être lu même avec ce réglage. Si tel est le cas, réglez le format audio sur “PCM (2ch)” sur le dispositif de lecture.	<u>263</u>
	• Lors de l'écoute de l'audio d'un périphérique Bluetooth en ZONE2/ZONE3, supprimez tout obstacle entre le périphérique Bluetooth et cet appareil, et utilisez-le à une distance d'environ 10 m.	—



■ Le son est interrompu ou on entend des bruits

Symptôme	Cause/Solution	Page
Pendant la lecture de la radio Internet ou d'un dispositif mémoire USB, l'audio est occasionnellement interrompu.	• Lorsque la vitesse de transfert du dispositif mémoire USB est faible, l'audio peut être occasionnellement interrompu.	—
	• La vitesse de communication réseau est lente ou la station radio est occupée.	—
Lorsque vous passez un appel sur un iPhone, du bruit se produit dans la sortie audio de cet appareil.	• Lorsque vous passez un appel, restez à une distance de 20 cm minimum entre l'iPhone et cet appareil.	—
Du bruit se produit souvent lors de diffusion FM/AM.	• Changez l'orientation ou la position de l'antenne.	<u>77</u>
	• Séparer l'antenne cadre AM de l'appareil.	—
	• Utilisez une antenne extérieure FM.	<u>77</u>
	• Éloignez l'antenne des autres câbles de connexion.	<u>77</u>
Les sons semblent distordus.	• Baissez le volume.	<u>86</u>
	• Réglez "Arrêt" sur "Mode ECO". Lorsque "Marche" ou "Automatique" est en "Mode ECO", l'audio peut être distordu lorsque le volume de lecture est élevé.	<u>261</u>
Le son est coupé lors de l'utilisation d'une connexion Wi-Fi.	• Si des appareils à proximité provoquent une coupure de la lecture en raison d'une interférence électronique, passez à une connexion LAN câblé.	<u>79</u>
	• Notamment lors de la lecture de gros fichiers musicaux, en fonction de votre environnement de réseau local sans fil, le son pendant la lecture peut être interrompu. Dans ce cas, effectuez une connexion LAN câblé.	<u>255</u>



■ Aucune vidéo ne s'affiche sur le téléviseur

Symptôme	Cause/Solution	Page
Aucune image ne s'affiche.	• Vérifiez les connexions de tous les appareils.	64
	• Insérez complètement les câbles de connexion.	—
	• Vérifiez que les bornes d'entrée et les bornes de sortie ne sont pas inversement reliées.	—
	• Vérifiez l'état des câbles.	—
	• Faites correspondre les réglages d'entrée à la borne d'entrée du téléviseur connecté à cet appareil.	204
	• Vérifiez que la source d'entrée correcte est sélectionnée.	85
	• Vérifiez le réglage de la borne d'entrée vidéo.	204
	• Vérifiez que la résolution du lecteur correspond à celle du téléviseur.	267
	• Vérifiez que le téléviseur est compatible avec le système de protection des droits d'auteur (HDCP). Si l'appareil est connecté à un matériel non compatible avec le système HDCP, le signal vidéo ne sera pas correctement transmis.	314
	• Le signal HDMI ne peut pas être converti en signal analogique. Utilisez des connexions analogiques.	315
• Utilisez un "High Speed HDMI cable with Ethernet" ou un "High speed cable" fourni avec le logo HDMI si vous souhaitez lire des vidéos 4 K (60/50 Hz).	—	
Aucune vidéo ne s'affiche sur le téléviseur avec la connexion DVI-D.	• Avec la connexion DVI-D, sur certaines associations de dispositifs, les dispositifs peuvent ne pas fonctionner correctement en raison de la protection de copyright (HDCP).	314
Aucune vidéo à partir d'une source d'entrée, telles qu'une console de jeux s'affiche sur le téléviseur.	• Lorsque des signaux de vidéo spéciaux sont transmis à partir d'une console de jeux, etc., la fonction de conversion vidéo peut ne pas fonctionner. Connectez la borne d'entrée à la borne de sortie du moniteur du même type.	—
Pendant que le menu est affiché, aucune vidéo ne s'affiche sur le téléviseur.	• La vidéo en cours de lecture ne s'affichera pas sur l'arrière-plan du menu lorsque le menu est actionné pendant la lecture des signaux vidéo suivants. - Certaines images de contenu vidéo 3D - Images de résolution d'ordinateur (exemple : VGA) - Vidéo ayant un rapport d'aspect autre que 16:9 ou 4:3 - Vidéo 4K	—



Symptôme	Cause/Solution	Page
Lors de l'utilisation de HDMI ZONE2, la sortie vidéo dans MAIN ZONE est interrompue.	<ul style="list-style-type: none"> Lorsque ZONE2 fonctionne avec la même source d'entrée sélectionnée pour MAIN ZONE et ZONE2, la vidéo dans MAIN ZONE peut être interrompue. 	—





■ L'écran du menu ne s'affiche pas sur le téléviseur

Symptôme	Cause/Solution	Page
L'écran du menu ou l'écran d'informations d'état ne s'affiche pas sur le téléviseur.	<ul style="list-style-type: none"> L'écran du menu s'affiche uniquement sur cet appareil et un téléviseur connecté par câble HDMI. Si cet appareil est connecté à un téléviseur au moyen d'une borne de sortie vidéo différente, vous pouvez l'utiliser pendant que vous regardez l'écran sur cet appareil. 	—
	<ul style="list-style-type: none"> Les informations d'état ne s'afficheront pas sur la TV lorsque les signaux vidéo suivants sont en cours de lecture. <ul style="list-style-type: none"> - Certaines images de contenu vidéo 3D - Images de résolution d'ordinateur (exemple : VGA) - Vidéo ayant un rapport d'aspect autre que 16:9 ou 4:3 	139
	<ul style="list-style-type: none"> Lorsqu'une vidéo 2D est convertie en vidéo 3D sur le téléviseur, l'écran de menu ou l'écran d'information de statut ne s'affiche pas correctement. 	139
	<ul style="list-style-type: none"> En mode de lecture pure direct, l'écran de menu ou l'écran d'informations d'état ne s'affiche pas. Basculez sur un mode audio autre que le mode pure direct. 	139
	<ul style="list-style-type: none"> Définissez le réglage "Format TV" dans le menu sur une sélection appropriée pour le téléviseur. 	203



■ Impossible de lire l'iPod

Symptôme	Cause/Solution	Page
Impossible de connecter l'iPod.	• Lors de l'utilisation de l'iPod en le connectant au port USB, certaines variations d'iPod ne sont pas prises en charge.	74
	• Lorsque l'iPod est connecté à l'aide d'un câble USB autre que le câble authentique, l'iPod peut ne pas être reconnu. Utilisez un câble USB authentique.	—
L'icône AirPlay  n'apparaît pas dans iTunes ou sur l'iPhone / iPod touch / iPad.	• Cet appareil et l'ordinateur ou l'iPhone / iPod touch / iPad ne sont pas connectés au même réseau (LAN). Connectez-le au même réseau (LAN) que cet appareil.	79
	• Le micrologiciel sur iTunes / iPhone / iPod touch / iPad n'est pas compatible avec AirPlay. Mettez à jour le micrologiciel à la version la plus récente.	—
Pas de signal audio.	• Le volume sur iTunes / iPhone / iPod touch / iPad est réglé au niveau minimum. Le volume sur iTunes / iPhone / iPod touch / iPad est lié au volume sur cet appareil. Définissez un niveau de volume approprié.	—
	• La lecture AirPlay ne s'effectue pas ou cet appareil n'est pas sélectionné. Cliquez sur l'icône AirPlay  sur l'écran iTunes ou de l'iPhone / iPod touch / iPad et sélectionnez cet appareil.	124
L'audio est interrompu pendant la lecture AirPlay sur l'iPhone / iPod touch / iPad.	• Quittez l'application exécutée en arrière-plan de l'iPhone/iPod touch/iPad, puis utilisez AirPlay pour lire vos fichiers.	—
	• Certains facteurs externes peuvent affecter la connexion sans fil. Modifiez l'environnement réseau en prenant des mesures, telles que raccourcir la distance du point d'accès LAN sans fil.	—
iTunes ne peut pas être lu via la télécommande.	• Activez le réglage "Autoriser la commande audio d'iTunes à partir de haut-parleurs distants" sur iTunes. Ensuite, vous pouvez lancer les opérations de lecture, pause et de saut via la télécommande.	—



■ Impossible de lire les dispositifs mémoire USB

Symptôme	Cause/Solution	Page
"Pas de connexion" s'affiche.	• Cet appareil ne peut pas reconnaître le dispositif mémoire USB. Déconnectez et reconnectez le dispositif mémoire USB.	<u>74</u>
	• Les dispositifs de mémoire USB compatibles avec une classe de stockage de masse sont pris en charge.	—
	• Cet appareil ne prend pas en charge une connexion via un hub USB. Connectez le dispositif mémoire USB directement au port USB.	—
	• Le dispositif mémoire USB doit être au format FAT16 ou FAT32.	—
	• Il n'est pas garanti que tous les dispositifs mémoire USB fonctionnent. Certains dispositifs mémoire USB ne sont pas reconnus. Lors de l'utilisation d'un type de lecteur de disque dur portable compatible avec la connexion USB qui nécessite l'alimentation d'un adaptateur CA, utilisez l'adaptateur CA fourni avec le disque dur.	—
Les fichiers sur le dispositif mémoire USB ne s'affichent pas.	• Les fichiers d'un type non pris en charge par cet appareil ne s'affichent pas.	<u>92</u>
	• Cet appareil est capable d'afficher des fichiers dans un maximum de huit niveaux de dossiers. Un maximum de 5 000 fichiers (dossiers) peut aussi être affiché pour chaque niveau. Modifiez la structure de dossiers du dispositif mémoire USB.	—
	• Lorsque plusieurs partitions existent sur le dispositif mémoire USB, seuls les fichiers sur la première partition s'affichent.	—
Impossible de lire les fichiers contenus sur un dispositif mémoire USB.	• Les fichiers sont créés à un format qui n'est pas pris en charge par cet appareil. Vérifiez que les formats sont pris en charge par cet appareil.	<u>317</u>
	• Vous tentez de lire un fichier protégé. Les fichiers protégés ne peuvent pas être lus sur cet appareil.	—
	• La lecture risque de ne pas se faire si la taille du fichier de la pochette de l'album dépasse 2 MB.	—



■ Les noms de fichiers sur l'iPod/le dispositif mémoire USB ne s'affichent pas correctement

Symptôme	Cause/Solution	Page
Les noms de fichier ne s'affichent pas correctement ("...", etc.).	<ul style="list-style-type: none"> Des caractères qui ne peuvent pas être affichés ont été utilisés. Sur cet appareil, les caractères qui ne peuvent pas être affichés sont remplacés par a ". (point)". 	—

■ Impossible de lire le Bluetooth

Symptôme	Cause/Solution	Page
Les périphériques Bluetooth ne peuvent pas être connectés à cet appareil.	<ul style="list-style-type: none"> La fonction Bluetooth du périphérique Bluetooth n'a pas été activée. Voir le manuel de l'utilisateur du périphérique Bluetooth pour activer la fonction Bluetooth. 	—
	<ul style="list-style-type: none"> Amenez le périphérique Bluetooth à proximité de cet appareil. 	—
	<ul style="list-style-type: none"> Il est impossible de connecter le périphérique Bluetooth avec cet appareil s'il n'est pas compatible avec le profil A2DP. 	—
	<ul style="list-style-type: none"> Mettez le périphérique Bluetooth hors tension puis sous tension, et ensuite essayez à nouveau. 	—
Le son est coupé.	<ul style="list-style-type: none"> Amenez le périphérique Bluetooth à proximité de cet appareil. 	—
	<ul style="list-style-type: none"> Supprimez tout obstacle entre le périphérique Bluetooth et cet appareil. 	—
	<ul style="list-style-type: none"> Pour éviter les interférences électromagnétiques, placez cet appareil à l'écart des fours à micro-ondes, des périphériques connectés via réseau local sans fil et d'autres périphériques Bluetooth. 	—
	<ul style="list-style-type: none"> Reconnectez le périphérique Bluetooth. 	—



■ Impossible de lire la radio Internet

Symptôme	Cause/Solution	Page
Aucune liste des stations ne s'affiche.	• Le câble LAN n'est pas correctement connecté ou le réseau est déconnecté. Vérifiez l'état de la connexion.	<u>79</u>
	• Effectuez le mode de diagnostic réseau.	—
Impossible de lire la Radio Internet.	• La station de radio sélectionnée est à un format qui n'est pas pris en charge par cet appareil. Les formats qui peuvent être lus sur cet appareil sont les formats MP3, WMA et AAC.	<u>320</u>
	• La fonction de pare-feu est activée sur le routeur. Vérifiez le réglage du pare-feu.	—
	• L'adresse IP n'est pas correctement réglée.	<u>257</u>
	• Vérifiez si le routeur est sous tension.	—
	• Pour obtenir l'adresse IP automatiquement, activez la fonction du serveur DHCP sur le routeur. De même, réglez le réglage sur "Marche" sur cet appareil.	<u>257</u>
	• Pour obtenir l'adresse IP manuellement, réglez l'adresse IP et le proxy sur cet appareil.	<u>257</u>
	• Certaines stations radio émettent en silence pendant certaines périodes. Dans ce cas, aucun son n'est transmis. Patientez un peu et sélectionnez la même station radio ou sélectionnez une autre station radio.	<u>112</u>
Impossible de se connecter aux stations radio favorites.	• La station radio n'est pas en service en ce moment. Enregistrez les stations radio en service.	—
Impossible de se connecter à certaines stations radio et "Connexion inactive" s'affiche.	• La station radio sélectionnée n'est pas en service. Sélectionnez une station radio en service.	—



■ Impossible de lire les fichiers musiques sur le PC ou le NAS

Symptôme	Cause/Solution	Page
Impossible de lire les fichiers contenus sur un ordinateur.	• Les fichiers sont enregistrés dans un format incompatible. Enregistrez les fichiers dans un format compatible.	319
	• Les fichiers protégés ne peuvent pas être lus sur cet appareil.	—
	• Le port USB de l'appareil ne peut pas être utilisé pour connecter un ordinateur.	—
	• Les paramètres de partage des fichiers multimédias sont erronés. Modifiez-les afin que l'appareil puisse accéder aux dossiers situés sur votre ordinateur.	116
Impossible de trouver le serveur ou de s'y connecter.	• Le pare-feu de l'ordinateur ou du routeur est activé. Vérifiez les réglages du pare-feu de l'ordinateur ou du routeur.	—
	• L'ordinateur n'est pas activé. Mettez l'ordinateur en marche.	—
	• Le serveur n'est pas actif. Activez le serveur.	—
	• L'adresse IP de l'appareil est incorrecte. Vérifiez l'adresse IP de l'appareil.	254
Impossible de lire les fichiers musiques sur le PC.	• Même si le PC est connecté à la port USB de cet appareil, les fichiers musicaux ne peuvent pas être lus. Connectez le PC de cet appareil via le réseau.	79
Les fichiers sur le PC ou le NAS s'affichent.	• Les fichiers d'un type non pris en charge par cet appareil ne s'affichent pas.	319
Impossible de lire la musique contenue sur un stockage NAS.	• Si vous utilisez un stockage NAS conforme à la norme DLNA, activez la fonction du serveur DLNA dans les paramètres du stockage NAS.	—
	• Sinon, lisez la musique via un ordinateur. Définissez la fonction de partage de fichiers multimédias de Windows Media Player et ajoutez le stockage NAS au dossier de lecture sélectionné.	116
	• Si la connexion est limitée, définissez l'équipement audio comme cible de la connexion.	—

■ Plusieurs services en ligne ne peuvent pas être lus

Symptôme	Cause/Solution	Page
Plusieurs services en ligne ne peuvent pas être lus.	• Le service en ligne peut avoir été interrompu.	—



■ La fonction de contrôle HDMI ne fonctionne pas

Symptôme	Cause/Solution	Page
La fonction de contrôle HDMI ne fonctionne pas.	<ul style="list-style-type: none"> • Vérifiez que "HDMI Contrôle" dans le menu est réglé sur "Marché". 	195
	<ul style="list-style-type: none"> • Vous pouvez faire fonctionner les dispositifs qui ne sont pas compatibles avec la fonction de contrôle HDMI. De plus, en fonction du dispositif connecté ou des réglages, la fonction de contrôle HDMI peut ne pas fonctionner. Dans ce cas, faites fonctionner le dispositif externe directement. 	154
	<ul style="list-style-type: none"> • Vérifiez que le réglage de la fonction de contrôle HDMI est activé sur tous les dispositifs connectés à cet appareil. 	154
	<ul style="list-style-type: none"> • Lorsque vous effectuez des modifications associées à une connexion, telles que la connexion d'un dispositif HDMI supplémentaire, les réglages de fonctionnement du lien peuvent être initialisés. Mettez l'appareil et les dispositifs connectés via HDMI hors, puis à nouveau sous tension. 	154
	<ul style="list-style-type: none"> • La borne HDMI MONITOR 2 n'est pas compatible avec la fonction de contrôle HDMI. Utilisez la borne HDMI MONITOR 1 pour la connexion au téléviseur. 	64



■ Impossible de se connecter à un réseau local sans fil

Symptôme	Cause/Solution	Page
Accès au réseau impossible.	<ul style="list-style-type: none"> Le paramétrage du nom du réseau (SSID), le mot de passe et le chiffrement n'ont pas été correctement configurés. Configurez les paramètres réseau en fonction des détails du réglage de cet appareil. 	256
	<ul style="list-style-type: none"> Réduisez la distance entre le point d'accès LAN sans fil et cet appareil, retirez tout obstacle et assurez-vous que la vue au point d'accès n'est pas obstruée avant d'essayer à nouveau la connexion. De même, installez des fours à micro-ondes et d'autres points d'accès réseau aussi loin que possible. 	—
	<ul style="list-style-type: none"> Configurez le paramétrage du canal du point d'accès à l'écart des canaux qui sont en cours d'utilisation par d'autres réseaux. 	—
	<ul style="list-style-type: none"> Cet appareil n'est pas compatible EP (TSN). 	—
Connexion à WPS impossible.	<ul style="list-style-type: none"> Vérifiez que le mode WPS du routeur fonctionne. 	—
	<ul style="list-style-type: none"> Appuyez sur le bouton WPS du routeur, puis appuyez sur la touche "Connecter" affiché sur l'écran TV, dans les 2 minutes. 	—
	<ul style="list-style-type: none"> Un routeur/paramétrage compatibles avec les normes WPS 2.0 sont nécessaires. Réglez le temps de cryptage sur "Aucun", "WPA-PSK (AES)" ou WPA2-PSK (AES). 	256
	<ul style="list-style-type: none"> Si la méthode de cryptage du routeur est WEP/WPA-TKIP/WPA2-TKIP, vous ne pouvez pas effectuer la connexion à l'aide de la touche WPS. Auquel cas, utilisez la méthode "Recherche de réseaux" ou "Manuel" pour effectuer la connexion. 	—
Connexion au réseau à l'aide de l'iPhone/iPod touch/iPad impossible.	<ul style="list-style-type: none"> Effectuez une mise à niveau vers la dernière version du micrologiciel de l'iPhone/iPod touch/iPad. 	—
	<ul style="list-style-type: none"> Lors de l'utilisation d'un câble USB pour configurer le paramétrage, la version du micrologiciel du périphérique iOS doit prendre en charge iOS 5 ou une version ultérieure. Lorsque vous configurez le paramétrage via une connexion sans fil, iOS 7 ou une version ultérieure doit être prise en charge. 	—



■ Lors de l'utilisation de HDMI ZONE2, les dispositifs ne fonctionnent pas correctement

Symptôme	Cause/Solution	Page
Lors de l'utilisation de MAIN ZONE, la sortie vidéo est interrompue dans HDMI ZONE2.	<ul style="list-style-type: none"> Avec la même source d'entrée sélectionnée pour MAIN ZONE et ZONE2, lorsque vous utilisez MAIN ZONE, la vidéo peut être interrompue dans HDMI ZONE2. 	—
Lors de l'utilisation de HDMI ZONE2, aucun(e) vidéo ou audio n'est émis(e) du téléviseur dans ZONE2.	<ul style="list-style-type: none"> Assurez-vous que ZONE2 est sous tension. 	167
	<ul style="list-style-type: none"> Vérifiez la source d'entrée pour ZONE2. 	167
	<ul style="list-style-type: none"> La borne AUX 1-HDMI du panneau avant ne prend pas en charge la fonction HDMI ZONE2. 	—
	<ul style="list-style-type: none"> Dans ZONE2, la lecture est uniquement possible lorsque les signaux d'entrée sont des signaux HDMI. 	—
	<ul style="list-style-type: none"> Lorsque le téléviseur ne prend pas en charge le format audio d'entrée, aucun son n'est émis. Réglez le format audio sur "PCM" sur le dispositif de lecture. Vous pouvez également régler "Config. de ZONE2" - "Audio HDMI" dans le menu sur "PCM". 	263
Lors de l'utilisation de HDMI ZONE2, l'audio MAIN ZONE est lu en tant que PCM.	<ul style="list-style-type: none"> Lorsque le téléviseur n'est pas compatible avec la résolution de la sortie d'entrée, aucune vidéo n'est émise. Réglez la résolution de sortie sur le dispositif de lecture sur une résolution compatible avec le téléviseur. 	—
	<ul style="list-style-type: none"> Lorsque la même source d'entrée est sélectionné pour MAIN ZONE et ZONE2, le format audio est limité en fonction des spécifications du téléviseur dans ZONE2. 	—





Réinitialisation des réglages d'usine

Effectuez cette procédure si l'affichage est anormal ou si aucune opération ne peut être effectuée.

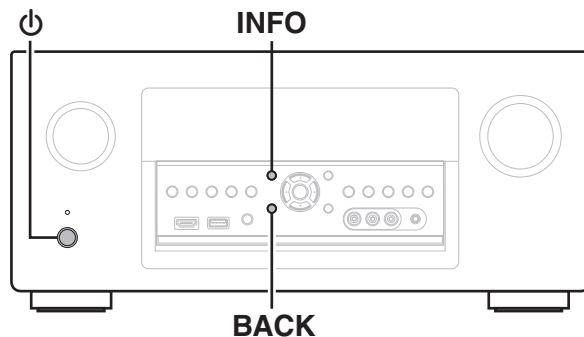
Divers réglages sont réinitialisés aux valeurs d'usine par défaut. Refaire les réglages.



- 1** Eteignez l'appareil à l'aide de .
- 2** Appuyez sur  tout en appuyant simultanément sur INFO et BACK.
- 3** Retirez vos doigts des deux touches lorsque "Initialized" apparaît sur l'écran.



Avant de restaurer le réglage par défaut, la fonction "Save" de la fonction de contrôle internet peut être utilisée pour stocker les divers paramètres de cet appareil.

( p. 161)

Toutefois, les informations de compte du contenu de réseau et des informations sur les favoris enregistrés ne peuvent pas être stockées.



À propos de HDMI

HDMI est l'abréviation de High-Definition Multimedia Interface, une interface numérique audio-vidéo pouvant être connectée à une télévision ou à un amplificateur.

Avec la connexion HDMI, les formats audio haute qualité et vidéo haute définition adoptés par les lecteurs Blu-ray (Dolby Digital Plus, Dolby TrueHD, dts-HD, dts-HD Master Audio) peuvent être transmis, ce qui n'est pas possible avec la transmission vidéo analogique.

De plus, dans une connexion HDMI, les signaux audio et vidéo peuvent être transmis via un câble unique HDMI, tout en ayant des connexions conventionnelles, il est nécessaire de fournir des câbles audio et vidéo séparément pour une connexion entre les dispositifs. Ceci vous permet de simplifier la configuration du câblage qui peut être très complexe dans un système Home Cinema.

Cet appareil prend en charge les fonctions HDMI suivantes.

- **Deep Color**

Technologie d'imagerie prise en charge par la norme HDMI. Contrairement à RGB ou YCbCr, qui utilise 8 bits (256 teintes) par couleur, celle-ci utilise 10 bits (1 024 teintes), 12 bits (4 096 teintes) ou 16 bits (65 536 teintes) pour produire des couleurs dont la définition est supérieure.

Les deux appareils liés via un câble HDMI doivent prendre en charge Deep Color.

- **"x.v.Color"**

Cette fonction permet aux téléviseurs haute définition d'afficher les couleurs avec une plus grande précision. Elle permet l'affichage de couleurs vives et naturelles.

"x.v.Color" est une marque commerciale de Sony Corporation.

- **3D**

Cet appareil prend en charge en entrée et en sortie les signaux vidéo 3D (en 3 dimensions) de la norme HDMI. Pour lire des vidéos 3D, vous devez disposer d'une TV et d'un lecteur prenant en charge la fonction HDMI 3D, ainsi que de lunettes 3D.

- **4K**

Cet appareil prend en charge en entrée et en sortie les signaux vidéo 4K (3840 x 2160 pixels) de la norme HDMI.

- **Content Type**

Elle établit automatiquement les réglages adéquats pour le type de sortie vidéo (informations sur le contenu).

- **Adobe RGB color, Adobe YCC601 color**

Espace de couleurs défini par Adobe Systems Inc. Celui-ci étant plus développé que l'espace RGB, il peut produire des images plus vives et naturelles.

- **sYCC601 color**

Chacun de ces espaces colorimétriques définit une palette de couleurs disponibles plus large que le modèle traditionnel RGB.



- **Sync. labiale auto**

Cette fonction peut corriger automatiquement le retard entre l'audio et la vidéo.

Utilisez un téléviseur compatible avec la fonction "Sync. labiale auto".

- **HDMI Pass Through**

Même lorsque l'alimentation de cet appareil est réglée sur veille, l'entrée des signaux de la borne d'entrée HDMI est transmis au téléviseur ou à un autre dispositif connecté à la borne de contrôle HDMI.

- **HDMI Contrôle**

Si vous connectez l'appareil et la fonction de contrôle HDMI compatible au téléviseur ou au lecteur avec un câble HDMI puis activez le réglage de la fonction de contrôle HDMI sur chaque dispositif, les dispositifs pourront se contrôler mutuellement.

- Mise hors tension du lien

La fonction de mise hors tension de cet appareil peut être liée à l'étape de mise hors tension du téléviseur.

- Permutation de la destination de sortie audio

À partir du téléviseur, vous pouvez permuter la transmission de l'audio du téléviseur à l'amplificateur AV.

- Ajustement du volume

Vous pouvez régler le volume de cet appareil pendant le réglage du volume de la TV.

- Permutation de la source d'entrée

Vous pouvez parcourir les fonctions de cet appareil via les liens à la commutation de fonction d'entrée du téléviseur.

Quand le lecteur fonctionne, la source d'entrée de cet appareil bascule automatiquement sur la source de ce lecteur.

- **ARC (Audio Return Channel)**

Cette fonction transmet des signaux audio du téléviseur à cet appareil via le câble HDMI et lit l'audio du téléviseur sur cet appareil en fonction de la fonction de contrôle HDMI.

Si une TV sans fonction ARC est raccordée via des connexions HDMI, les signaux vidéo du dispositif de lecture connecté à cet appareil sont transmis à la TV, mais cet appareil ne peut pas lire les signaux audio de la TV. Pour profiter d'un son surround lorsque vous visionnez des programmes télévisés, il est nécessaire d'utiliser un câble audio distinct.

En revanche, si une TV avec la fonction ARC est raccordée via des connexions HDMI, aucun câble audio n'est requis. Les signaux audio de la TV peuvent être transmis à cet appareil au moyen d'un câble HDMI. Cette fonction vous permet de bénéficier d'une lecture surround de la TV sur cet appareil.



■ Formats audio pris en charge

PCM linéaire 2 canaux	2 canaux, 32 kHz – 192 kHz, 16/20/24 bit
PCM linéaire multi-canal	7.1 canaux, 32 kHz – 192 kHz, 16/20/24 bit
Bitstream	Dolby Digital / DTS / Dolby Atmos / Dolby TrueHD / Dolby Digital Plus / DTS-HD Master Audio / DTS-HD High Resolution Audio / DTS Express
DSD	2 canaux – 5.1 canaux, 2,8224 MHz

■ Signaux vidéo pris en charge

- 480i
- 576i
- 720p 60/50Hz
- 1080p 60/50/24Hz
- 480p
- 576p
- 1080i 60/50Hz
- 4K 60/50/30/25/24Hz

Système de protection des droits d'auteur

Pour lire la vidéo et l'audio numériques comme les vidéos BD ou les DVD via une connexion HDMI, cet appareil et la TV ou un lecteur doivent tous les deux prendre en charge le système de protection des droits d'auteur, appelé HDCP (High-bandwidth Digital Content Protection System). Le système HDCP est une technologie de protection comprenant le chiffrement de données et l'authentification de l'appareil AV connecté. Cet appareil prend en charge le système HDCP.

- Si vous connectez un matériel qui ne prend pas en charge le système HDCP, les signaux vidéo et audio ne seront pas reproduits correctement. Lisez le manuel de l'utilisateur de votre téléviseur ou de votre lecteur pour en savoir plus.





Pour brancher cet appareil à un périphérique compatible avec les fonctions Deep Color, 4K et ARC, utilisez un "High Speed HDMI cable with Ethernet" qui porte le logo HDMI.

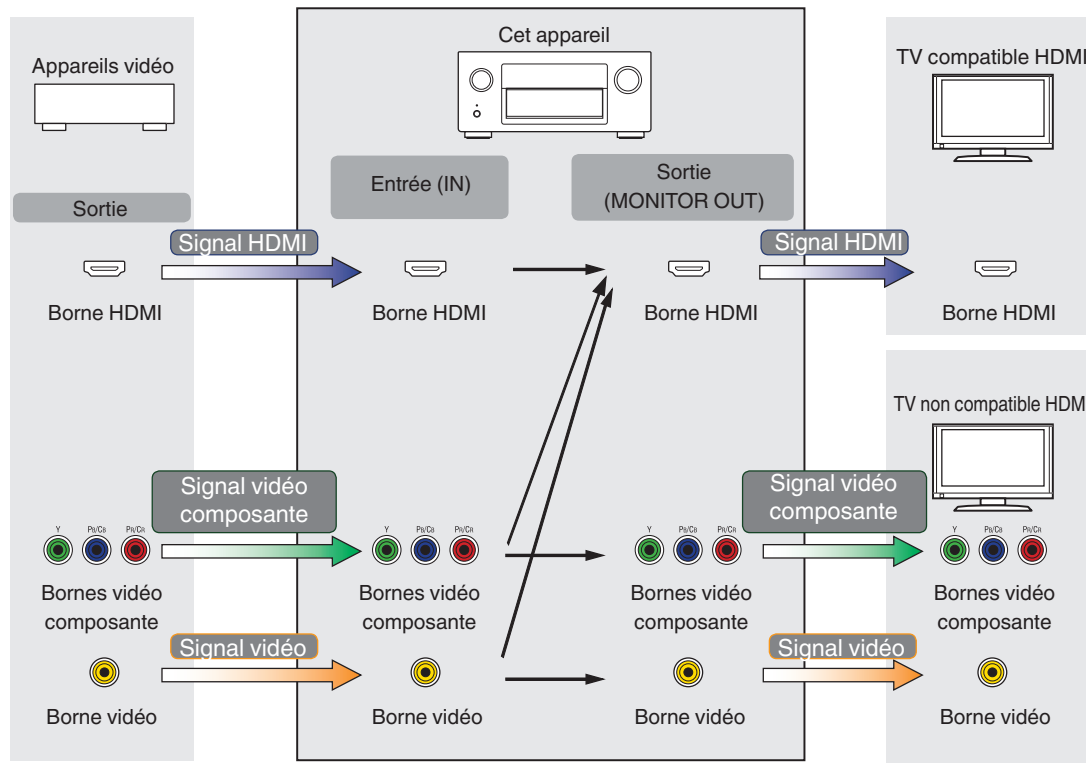

Fonction de conversion vidéo

Cet appareil convertit automatiquement les signaux d'entrée vidéo comme indiqué sur le schéma ci-dessous avant de les transmettre à la TV.



 La fonction de conversion vidéo de la MAIN ZONE est compatible avec les formats suivants: NTSC, PAL, SECAM, NTSC4.43, PAL-N, PAL-M et PAL-60.

Cet appareil peut convertir les signaux vidéo d'entrée à la résolution réglée pour "Résolution" dans le menu avant de les transmettre au téléviseur.
 (☞ p. 199)

Signal d'entrée	Signal de sortie	HDMI							
		480i/576i	480p/576p	720p	1080i	1080p	1080p 24Hz	4K 30/25/24Hz	4K 60/50Hz
HDMI	480i/576i	✓	✓	✓	✓	✓	✓	✓	✓
	480p/576p		✓	✓	✓	✓	✓	✓	✓
	720p			✓	✓	✓	✓	✓	✓
	1080i			✓	✓	✓	✓	✓	✓
	1080p 24Hz					✓	✓	✓	✓
	1080p					✓	✓	✓	✓
	4K 30/25/24Hz							✓	
	4K 60/50Hz								✓ *
Vidéo de composant	480i/576i	✓	✓	✓	✓	✓	✓	✓	✓
	480p/576p		✓	✓	✓	✓	✓	✓	✓
	720p			✓	✓	✓	✓	✓	✓
	1080i			✓	✓	✓	✓	✓	✓
	1080p					✓	✓	✓	✓
Vidéo	480i/576i	✓	✓	✓	✓	✓	✓	✓	✓

* La borne HDMI du panneau avant n'est pas compatible.



Lecture de dispositifs mémoire USB

- Cet appareil est compatible avec les standards MP3 ID3-Tag (Ver. 2).
- Cet appareil peut afficher les illustrations qui ont été intégrées en utilisant les standards MP3 ID3-Tag Ver. 2.3 ou 2.4.
- Cet appareil est compatible avec les tags META WMA.
- Si la taille d'image (pixels) de la pochette d'un album dépasse 500 × 500 (WMA/MP3/WAV/FLAC) ou 349 × 349 (MPEG-4 AAC), l'appareil peut ne pas lire la musique correctement.

■ Formats compatibles

	Fréquence d'échantillonnage	Débit	Extension
WMA*1	32/44,1/48 kHz	48 – 192 kbps	.wma
MP3	32/44,1/ 48 kHz	32 – 320 kbps	.mp3
WAV	32/44,1/48/88,2/96/176,4/192 kHz	–	.wav
MPEG-4 AAC*1	32/44,1/48 kHz	16 – 320 kbps	.aac/ .m4a/ .mp4
FLAC	32/44,1/48/88,2/96/176,4/192 kHz	–	.flac
ALAC*2	32/44,1/48/88,2/96 kHz	–	.m4a
DSD	2,8 MHz	–	.dsf/ .dff
AIFF	32/44,1/48/88,2/96/176,4/192 kHz	–	.aif/ .aiff

*1 Seuls les fichiers non protégés par copyright peuvent être lus sur cet appareil. Le contenu téléchargé sur les sites Internet payants est protégé par copyright. Les fichiers encodés au format WMA et gravés sur un CD, etc., à partir d'un ordinateur, risquent également d'être protégés par copyright, en fonction des paramètres de l'ordinateur.

*2 Copyright [2012] [D&M Holdings. Inc.]
Sous licence de la licence Apache, Version 2.0 (la "Licence"). Vous ne pouvez utiliser ce fichier que conformément aux termes de la licence. Vous pouvez obtenir un exemplaire de la Licence à la adresse <http://www.apache.org/licenses/LICENSE-2.0>



Dans ZONE2, il n'est pas possible de lire le signal DSD.



■ Nombre maximal de fichiers et de dossiers lisibles

Le nombre maximal de fichiers et dossiers lisibles par cet appareil est indiqué ci-dessous.

Élément	Média	Dispositifs mémoire USB
Mémoire		FAT16 : 2 GB, FAT32 : 2 TB
Nombre de niveaux de répertoires *1		8 niveaux
Nombre de dossiers		500
Nombre de fichiers *2		5000

*1 Le dossier racine est pris en compte.

*2 Le nombre de fichiers autorisé peut varier en fonction de la capacité du dispositif mémoire USB et de la taille des fichiers.

Lecture d'un périphérique Bluetooth

Cet appareil prend en charge le profil Bluetooth suivant.

- A2DP (Advanced Audio Distribution Profile) :
Lorsqu'un périphérique Bluetooth prenant en charge ce standard est connecté, les données sonores mono et stéréo peuvent être écoutées en haute qualité.
- AVRCP (Audio/Video Remote Control Profile):
Lorsqu'un périphérique Bluetooth prenant en charge ce standard est connecté, le périphérique Bluetooth peut être commandé à partir de cet appareil.

■ À propos des communications Bluetooth

La diffusion des ondes radio depuis cet appareil peut interférer avec le fonctionnement des appareils médicaux. Assurez-vous de mettre hors tension l'alimentation de cet appareil et du périphérique Bluetooth dans les endroits suivants, car les interférences des ondes radio peuvent causer des dysfonctionnements.

- Les hôpitaux, trains, avions, stations essence et les endroits où des gaz inflammables sont générés
- À proximité de portes automatiques et d'alarmes incendie



Lire un fichier sauvegardé sur un ordinateur ou sur un NAS

- Cet appareil est compatible avec les standards MP3 ID3-Tag (Ver. 2).
- Cet appareil peut afficher les illustrations qui ont été intégrées en utilisant les standards MP3 ID3-Tag Ver. 2.3 ou 2.4.
- Cet appareil est compatible avec les tags META WMA.
- Si la taille d'image (pixels) de la pochette d'un album dépasse 500 × 500 (WMA/MP3/WAV/FLAC) ou 349 × 349 (MPEG-4 AAC), l'appareil peut ne pas lire la musique correctement.
- Vous devez utiliser un serveur ou un logiciel serveur compatible avec la diffusion dans les formats correspondants pour lire des fichiers audio et image via un réseau.

■ Spécifications des fichiers pris en charge

	Fréquence d'échantillonnage	Débit	Extension
WMA*1	32/44, 1/48 kHz	48 – 192 kbps	.wma
MP3	32/44, 1/ 48 kHz	32 – 320 kbps	.mp3
WAV	32/44, 1/48/88,2/96/176,4/192 kHz	–	.wav
MPEG-4 AAC*1	32/44, 1/48 kHz	16 – 320 kbps	.aac/ .m4a/ .mp4
FLAC	32/44, 1/48/88,2/96/176,4/192 kHz	–	.flac
ALAC*2	32/44, 1/48/88,2/96 kHz	–	.m4a
DSD	2,8 MHz	–	.dsf/ .dff
AIFF	32/44, 1/48/88,2/96/176,4/192 kHz	–	.aif/ .aiff

*1 Seuls les fichiers non protégés par copyright peuvent être lus sur cet appareil. Le contenu téléchargé sur les sites Internet payants est protégé par copyright. Les fichiers encodés au format WMA et gravés sur un CD, etc., à partir d'un ordinateur, risquent également d'être protégés par copyright, en fonction des paramètres de l'ordinateur.

*2 Copyright [2012] [D&M Holdings, Inc.]
 Sous licence de la licence Apache, Version 2.0 (la "Licence"). Vous ne pouvez utiliser ce fichier que conformément aux termes de la licence. Vous pouvez obtenir un exemplaire de la Licence à la adresse <http://www.apache.org/licenses/LICENSE-2.0>



Dans ZONE2, il n'est pas possible de lire le signal DSD.



Lecture de radio Internet

■ Spécifications des stations radio lisibles

	Fréquence d'échantillonnage	Débit	Extension
WMA	32/44,1/48 kHz	48 – 192 kbps	.wma
MP3	32/44,1/ 48 kHz	32 – 320 kbps	.mp3
MPEG-4 AAC	32/44,1/48 kHz	16 – 320 kbps	.aac/ .m4a/ .mp4

Fonction mémoire personnelle plus

Les paramétrages les plus récemment utilisés (mode d'entrée, mode de sortie HDMI, mode sonore, commande de tonalités, niveau du canal, MultEQ® XT32, Dynamic EQ, Dynamic Volume, Restorer et décalage audio, etc.) sont sauvegardés pour chaque source d'entrée.



Les réglages "Paramètres surr." sont mémorisés pour chaque mode son.

Fonction dernière mémoire

Cette fonction mémorise les réglages tels qu'ils étaient juste avant le passage en mode veille.



Modes audio et canaux de sortie

- Indique les canaux de sortie audio ou les paramètres surround qu'il est possible de régler.
- ⊙ Indique les canaux de sortie audio. Les canaux de sortie dépendent des paramétrages du menu "Config. enceintes" (☞ p. 242).

Mode son	Sortie de canaux															
	Avant G/D	Centrale	Surround G/D	Surround arrière G/D	Largeur avant G/D	Avant Haut G/D	Avant plafond G/D	Centre plafond G/D	Arrière plafond G/D	Hauteur arrière G/D	Hauteur Surround G/D	Surround Plafond	Avant Dolby Atmos Activé G/D	Surround Dolby Atmos Activé G/D	Arrière Dolby Atmos Activé G/D	Subwoofer
Direct/Pure Direct (2 canaux)	○															⊙*7
Direct/Pure Direct (Multicanal)	○	⊙	⊙	⊙*3	⊙*3	⊙*3										⊙
DSD Direct (2 canaux)	○															⊙*7
DSD Direct (Multicanal)	○	⊙	⊙													⊙
Stereo	○															⊙
Multi Ch In	○	⊙	⊙	⊙*3	⊙*2											⊙
Dolby Surround *1	○	⊙	⊙	⊙*4		⊙	⊙	⊙	⊙	⊙			⊙	⊙	⊙	⊙
DTS Neo:X *2	○	⊙	⊙	⊙*5	⊙*5	⊙*5										⊙
Audyssey DSX®	○	⊙	⊙	⊙	⊙*6	⊙*6										⊙
Dolby Digital	○	⊙	⊙	⊙												⊙
Dolby Digital Plus	○	⊙	⊙	⊙*3	⊙*3	⊙*3										⊙
Dolby TrueHD	○	⊙	⊙	⊙*3	⊙*3	⊙*3										⊙
Dolby Atmos	○	⊙	⊙	⊙	⊙	⊙	⊙	⊙	⊙	⊙			⊙	⊙	⊙	⊙
DTS Surround	○	⊙	⊙	⊙												⊙
DTS 96/24	○	⊙	⊙	⊙												⊙
DTS-HD	○	⊙	⊙	⊙*3	⊙*3	⊙*3										⊙
DTS Express	○	⊙	⊙	⊙												⊙
Multi Ch Stereo	○	⊙	⊙	⊙*5	⊙*5	⊙*5	⊙*5	⊙*5	⊙*5	⊙*5	⊙*5					⊙
Wide Screen	○	⊙	⊙	⊙*5	⊙*5	⊙*5	⊙*5	⊙*5	⊙*5	⊙*5	⊙*5					⊙
Super Stadium	○	⊙	⊙	⊙*5	⊙*5	⊙*5	⊙*5	⊙*5	⊙*5	⊙*5	⊙*5					⊙
Rock Arena	○	⊙	⊙	⊙*5	⊙*5	⊙*5	⊙*5	⊙*5	⊙*5	⊙*5	⊙*5					⊙
Jazz Club	○	⊙	⊙	⊙*5	⊙*5	⊙*5	⊙*5	⊙*5	⊙*5	⊙*5	⊙*5					⊙
Classic Concert	○	⊙	⊙	⊙*5	⊙*5	⊙*5	⊙*5	⊙*5	⊙*5	⊙*5	⊙*5					⊙
Mono Movie	○	⊙	⊙	⊙*5	⊙*5	⊙*5	⊙*5	⊙*5	⊙*5	⊙*5	⊙*5					⊙
Video Game	○	⊙	⊙	⊙*5	⊙*5	⊙*5	⊙*5	⊙*5	⊙*5	⊙*5	⊙*5					⊙
Matrix	○	⊙	⊙	⊙*5	⊙*5	⊙*5	⊙*5	⊙*5	⊙*5	⊙*5						⊙
Virtual	○															⊙



- *1 Le mode son comprend "Dolby Surround" et les mode de son qui ont "+Dolby Surround" dans le nom du mode son.
- *2 Le mode son comprend "DTS Neo:X" et les mode de son qui ont "+Neo:X" dans le nom du mode son.
- *3 Un signal est émis en format audio pour chaque canal contenu dans un signal d'entrée.
- *4 Aucun son n'est émis lorsque "Config. enceintes" - "Surr. arrière" dans le menu est réglé sur "1 enceinte". (☞ p. 243)
- *5 L'audio est transmis des enceintes spécifiées dans les réglages "Paramètres surr." - "Sélect H-P". (☞ p. 181)
- *6 L'audio est transmis des enceintes spécifiées dans les réglages "Audyssey DSX®". (☞ p. 187)
- *7 L'audio est transmis lorsque "Mode subwoofer" dans le menu est réglé sur "LFE+Main". (☞ p. 250)

Mise à niveau (Auro-3D)

Mode son	Sortie de canaux															
	Avant G/D	Centrale	Surround G/D	Surround arrière G/D	Largeur avant G/D	Avant Haut G/D	Avant plafond G/D	Centre plafond G/D	Arrière plafond G/D	Hauteur arrière G/D	Hauteur Surround G/D	Surround Plafond	Avant Dolby Atmos Activé G/D	Surround Dolby Atmos Activé G/D	Arrière Dolby Atmos Activé G/D	Subwoofer
Auro-3D	○	⊙	⊙			⊙					⊙	⊙*8				⊙
Auro-2D Surround	○	⊙	⊙	⊙												⊙

*8 Cet élément peut être sélectionné si un signal Auro-3D est reçu et si le signal d'entrée contient des canaux supérieurs surround.



Modes audio et paramètres surround

Mode son	Paramètres surr.										
	Réglage niv Subw	EQ cinéma	Gestion intensité *1	Compress. Dyn. *2	Eff. basses fréq. *3	Durée de délai	Niveaux des effets	Taille de la pièce	Selct H-P	Élargissement sonore	Gain au centre
Direct/Pure Direct (2 canaux) *4	<input type="radio"/> *5		<input type="radio"/>	<input type="radio"/>							
Direct/Pure Direct (Multicanal) *4	<input type="radio"/>		<input type="radio"/>	<input type="radio"/>	<input type="radio"/>						
DSD Direct (2 canaux)	<input type="radio"/> *5										
DSD Direct (Multicanal) *4	<input type="radio"/>				<input type="radio"/>						
Stereo	<input type="radio"/>		<input type="radio"/>	<input type="radio"/>							
Multi Ch In	<input type="radio"/>	<input type="radio"/>			<input type="radio"/>						
Dolby Surround	<input type="radio"/>	<input type="radio"/>	<input type="radio"/>	<input type="radio"/>					<input type="radio"/>		
DTS Neo:X	<input type="radio"/>	<input type="radio"/>	<input type="radio"/>	<input type="radio"/>					<input type="radio"/>		<input type="radio"/>
Audyssey DSX®	<input type="radio"/>	<input type="radio"/>	<input type="radio"/>	<input type="radio"/>							
Dolby Digital	<input type="radio"/>	<input type="radio"/>	<input type="radio"/>	<input type="radio"/>	<input type="radio"/>						
Dolby Digital Plus	<input type="radio"/>	<input type="radio"/>	<input type="radio"/>	<input type="radio"/>	<input type="radio"/>						
Dolby TrueHD	<input type="radio"/>	<input type="radio"/>	<input type="radio"/>	<input type="radio"/>	<input type="radio"/>						
Dolby Atmos	<input type="radio"/>	<input type="radio"/>	<input type="radio"/>	<input type="radio"/>	<input type="radio"/>						
DTS Surround	<input type="radio"/>	<input type="radio"/>		<input type="radio"/>							
DTS 96/24	<input type="radio"/>	<input type="radio"/>			<input type="radio"/>						
DTS-HD	<input type="radio"/>	<input type="radio"/>			<input type="radio"/>						
DTS Express	<input type="radio"/>	<input type="radio"/>			<input type="radio"/>						
Multi Ch Stereo	<input type="radio"/>		<input type="radio"/>	<input type="radio"/>	<input type="radio"/>				<input type="radio"/>		
Wide Screen	<input type="radio"/>		<input type="radio"/>	<input type="radio"/>	<input type="radio"/>		<input type="radio"/>				
Super Stadium	<input type="radio"/>		<input type="radio"/>	<input type="radio"/>	<input type="radio"/>		<input type="radio"/>	<input type="radio"/>			
Rock Arena	<input type="radio"/>		<input type="radio"/>	<input type="radio"/>	<input type="radio"/>		<input type="radio"/>	<input type="radio"/>	<input type="radio"/>		
Jazz Club	<input type="radio"/>		<input type="radio"/>	<input type="radio"/>	<input type="radio"/>		<input type="radio"/>	<input type="radio"/>	<input type="radio"/>		
Classic Concert	<input type="radio"/>		<input type="radio"/>	<input type="radio"/>	<input type="radio"/>		<input type="radio"/>	<input type="radio"/>	<input type="radio"/>		
Mono Movie	<input type="radio"/>		<input type="radio"/>	<input type="radio"/>	<input type="radio"/>		<input type="radio"/>	<input type="radio"/>	<input type="radio"/>		
Video Game	<input type="radio"/>		<input type="radio"/>	<input type="radio"/>	<input type="radio"/>		<input type="radio"/>	<input type="radio"/>	<input type="radio"/>		
Matrix	<input type="radio"/>		<input type="radio"/>	<input type="radio"/>	<input type="radio"/>	<input type="radio"/>		<input type="radio"/>	<input type="radio"/>		
Virtual	<input type="radio"/>		<input type="radio"/>	<input type="radio"/>	<input type="radio"/>				<input type="radio"/>		

*1 - *5 : "Modes audio et paramètres surround" (📖 p. 326)



Mode son	Paramètres surr.		Amélior. Dialogues	Tonalité *6	Audyssey					Restorerer *9	Synchronisation *10
	Preset Auro-Matic 3D	Intensité Auro-Matic 3D			MultEQ® XT32 *7	Dynamic EQ *8	Dynamic Volume *8	Audyssey LFC™ *8	Audyssey DSX®		
Direct/Pure Direct (2 canaux) *4											
Direct/Pure Direct (Multicanal) *4											
DSD Direct (2 canaux)											
DSD Direct (Multicanal) *4											
Stereo			<input type="radio"/>	<input type="radio"/>	<input type="radio"/>	<input type="radio"/>	<input type="radio"/>		<input type="radio"/>	<input type="radio"/>	
Multi Ch In			<input type="radio"/>	<input type="radio"/>	<input type="radio"/>	<input type="radio"/>	<input type="radio"/>	<input type="radio"/>	<input type="radio"/>	<input type="radio"/>	
Dolby Surround			<input type="radio"/>	<input type="radio"/>	<input type="radio"/>	<input type="radio"/>	<input type="radio"/>		<input type="radio"/>		
DTS Neo:X			<input type="radio"/>	<input type="radio"/>	<input type="radio"/>	<input type="radio"/>	<input type="radio"/>		<input type="radio"/>		
Audyssey DSX®			<input type="radio"/>	<input type="radio"/>	<input type="radio"/>	<input type="radio"/>	<input type="radio"/>	<input type="radio"/>		<input type="radio"/>	
Dolby Digital			<input type="radio"/>	<input type="radio"/>	<input type="radio"/>	<input type="radio"/>	<input type="radio"/>	<input type="radio"/>		<input type="radio"/>	
Dolby Digital Plus			<input type="radio"/>	<input type="radio"/>	<input type="radio"/>	<input type="radio"/>	<input type="radio"/>	<input type="radio"/>		<input type="radio"/>	
Dolby TrueHD			<input type="radio"/>	<input type="radio"/>	<input type="radio"/>	<input type="radio"/>	<input type="radio"/>	<input type="radio"/>		<input type="radio"/>	
Dolby Atmos										<input type="radio"/>	
DTS Surround			<input type="radio"/>	<input type="radio"/>	<input type="radio"/>	<input type="radio"/>	<input type="radio"/>	<input type="radio"/>		<input type="radio"/>	
DTS 96/24			<input type="radio"/>	<input type="radio"/>	<input type="radio"/>	<input type="radio"/>	<input type="radio"/>	<input type="radio"/>		<input type="radio"/>	
DTS-HD			<input type="radio"/>	<input type="radio"/>	<input type="radio"/>	<input type="radio"/>	<input type="radio"/>	<input type="radio"/>		<input type="radio"/>	
DTS Express			<input type="radio"/>	<input type="radio"/>	<input type="radio"/>	<input type="radio"/>	<input type="radio"/>	<input type="radio"/>		<input type="radio"/>	
Multi Ch Stereo			<input type="radio"/>	<input type="radio"/>	<input type="radio"/>	<input type="radio"/>	<input type="radio"/>		<input type="radio"/>	<input type="radio"/>	
Wide Screen			<input type="radio"/>	<input type="radio"/>	<input type="radio"/>	<input type="radio"/>	<input type="radio"/>			<input type="radio"/>	
Super Stadium			<input type="radio"/>	<input type="radio"/>	<input type="radio"/>	<input type="radio"/>	<input type="radio"/>			<input type="radio"/>	
Rock Arena			<input type="radio"/>	<input type="radio"/>	<input type="radio"/>	<input type="radio"/>	<input type="radio"/>		<input type="radio"/>	<input type="radio"/>	
Jazz Club			<input type="radio"/>	<input type="radio"/>	<input type="radio"/>	<input type="radio"/>	<input type="radio"/>		<input type="radio"/>	<input type="radio"/>	
Classic Concert			<input type="radio"/>	<input type="radio"/>	<input type="radio"/>	<input type="radio"/>	<input type="radio"/>		<input type="radio"/>	<input type="radio"/>	
Mono Movie			<input type="radio"/>	<input type="radio"/>	<input type="radio"/>	<input type="radio"/>	<input type="radio"/>		<input type="radio"/>	<input type="radio"/>	
Video Game			<input type="radio"/>	<input type="radio"/>	<input type="radio"/>	<input type="radio"/>	<input type="radio"/>		<input type="radio"/>	<input type="radio"/>	
Matrix			<input type="radio"/>	<input type="radio"/>	<input type="radio"/>	<input type="radio"/>	<input type="radio"/>		<input type="radio"/>	<input type="radio"/>	
Virtual				<input type="radio"/>	<input type="radio"/>	<input type="radio"/>	<input type="radio"/>		<input type="radio"/>	<input type="radio"/>	

*4, *6 - *10 : "Modes audio et paramètres surround" (🔍 p. 326)



Mise à niveau (Auro-3D)

Mode son	Paramètres surr.										
	Réglage niv Subw	EQ cinéma	Gestion intensité *1	Compress. Dyn. *2	Eff. basses fréq. *3	Durée de délai	Niveaux des effets	Taille de la pièce	Selct H-P	Élargissement sonore	Gain au centre
Auro-3D	<input type="radio"/>	<input type="radio"/>			<input type="radio"/>						
Auro-2D Surround	<input type="radio"/>	<input type="radio"/>			<input type="radio"/>						

Mode son	Paramètres surr.		Amélior. Dialogues	Tonalité *6	Audyssey					Restorer *9	Synchronisation *10
	Preset Auro-Matic 3D	Intensité Auro-Matic 3D			MultEQ® XT32 *7	Dynamic EQ *8	Dynamic Volume *8	Audyssey LFC™ *8	Audyssey DSX®		
Auro-3D	<input type="radio"/> *11	<input type="radio"/> *11	<input type="radio"/>	<input type="radio"/>	<input type="radio"/>	<input type="radio"/>	<input type="radio"/>	<input type="radio"/>	<input type="radio"/>	<input type="radio"/>	<input type="radio"/>
Auro-2D Surround			<input type="radio"/>	<input type="radio"/>	<input type="radio"/>	<input type="radio"/>	<input type="radio"/>	<input type="radio"/>	<input type="radio"/>	<input type="radio"/>	<input type="radio"/>

*1 - *3, *6 - *11 : “Modes audio et paramètres surround” (🔍 p. 326)



- *1 Cet élément peut être sélectionné lorsque le signal du Dolby Digital, Dolby Digital Plus, Dolby TrueHD ou Dolby Atmos est lu.
- *2 Cet élément peut être sélectionné lorsque le Dolby Digital, Dolby Digital Plus, Dolby True HD, Dolby Atmos ou DTS est lu.
- *3 Cet élément est sélectionnable lors de la lecture d'un signal Dolby Digital ou DTS ou DVD-Audio.
- *4 Lors de la lecture en mode Pure Direct, les paramètres surround sont identiques à ceux du mode Direct.
- *5 Ce réglage est disponible lorsque "Mode subwoofer" dans le menu est réglé sur "LFE+Main". (🔍 p. 250)
- *6 Cet élément ne peut pas être défini lorsque "Dynamic EQ" est réglé sur "Marche". (🔍 p. 185)
- *7 Cet élément ne peut pas être défini lorsque "Conf.Audyssey®" n'a pas été effectuée.
- *8 Cet élément ne peut pas être réglé lorsque "MultEQ® XT32" dans le menu est réglé sur "Arrêt". (🔍 p. 184)
- *9 Cet élément est sélectionnable lorsque le signal d'entrée est un signal analogique, PCM 48 kHz ou 44,1 kHz.
- *10 Cet élément peut être défini lorsque le signal LFE est inclus dans le signal d'entrée.
- *11 Cet élément peut être défini si le signal d'entrée ne contient pas de signal Auro-3D ou si le signal d'entrée Auro-3D ne contient pas de canaux avant-haut.



Types de signaux d'entrée et modes audio correspondants

- Indique le mode audio par défaut.
- Indique le mode audio sélectionnable.

Mode son	Paramètres surr.		Amélior. Dialogues	Tonalité *6	Audyssey					Restorer *9	Synchronisation *10
	Preset Auro-Matic 3D	Intensité Auro-Matic 3D			MultEQ® XT32 *7	Dynamic EQ *8	Dynamic Volume *8	Audyssey LFC™ *8	Audyssey DSX®		
Auro-3D	○*11	○*11	○	○	○	○	○	○	○	○	○
Auro-2D Surround			○	○	○	○	○	○	○	○	○

*1-*8, *12, *13 : "Types de signaux d'entrée et modes audio correspondants" (🔍 p. 330)



Mode son	REMARQUE	Signaux 2 canaux				Signal multi-canal													
		Analogique /PCM	Dolby Digital (+/HD)	DTS (-HD)	DSD (Super Audio CD)	PCM multi	DTS-HD	DTS Express	DTS ES Dscrt6.1	DTS ES Mtrx6.1	DTS	Dolby Atmos	Dolby TrueHD	Dolby Digital Plus	Dolby Digital (EX)	DSD (Super Audio CD)	Auro-3D		
Multi Ch In																			
Multi Ch In						●												●	○*14
Multi Ch In + Dolby Surround						○												○	
Multi Ch In + Neo:X	*2					○												○	
Multi Ch In 7.1	*1					●*10													
Audyssey																			
Audyssey DSX®						○	○	○	○	○	○	○*8	○	○	○	○	○	○	
Direct																			
Direct		○*9	○	○		○	○	○	○	○	○	○	○	○	○	○	○	○	○
DSD Direct					○													○	
Pure Direct																			
Pure Direct		○	○	○		○	○	○	○	○	○	○	○	○	○	○	○	○	○
DSD Pure Direct					○													○	
Mode audio original																			
Multi Ch Stereo		○	○	○	○	○	○	○	○	○	○	○	○	○	○	○	○	○	○
Wide Screen		○	○	○	○	○	○	○	○	○	○	○*8	○	○	○	○	○	○	○
Super Stadium		○	○	○	○	○	○	○	○	○	○	○*8	○	○	○	○	○	○	○
Rock Arena		○	○	○	○	○	○	○	○	○	○	○*8	○	○	○	○	○	○	○
Jazz Club		○	○	○	○	○	○	○	○	○	○	○*8	○	○	○	○	○	○	○
Classic Concert		○	○	○	○	○	○	○	○	○	○	○*8	○	○	○	○	○	○	○
Mono Movie		○	○	○	○	○	○	○	○	○	○	○*8	○	○	○	○	○	○	○
Video Game		○	○	○	○	○	○	○	○	○	○	○*8	○	○	○	○	○	○	○
Matrix		○	○	○	○	○	○	○	○	○	○	○*8	○	○	○	○	○	○	○
Virtual		○	○	○	○	○	○	○	○	○	○	○*8	○	○	○	○	○	○	○
Stereo																			
Stereo		●	○	○	●	○	○	○	○	○	○	○	○	○	○	○	○	○	○

*1, *2, *8 - *10, *14 : "Types de signaux d'entrée et modes audio correspondants" (🔗 p. 330)



Mise à niveau (Auro-3D)

Mode son	REMARQUE	Signaux 2 canaux				Signal multi-canal												
		Analogique /PCM	Dolby Digital (+/HD)	DTS (+HD)	DSD (Super Audio CD)	PCM multi	DTS-HD	DTS Express	DTS ES Dscrt6.1	DTS ES Mtrx6.1	DTS	Dolby Atmos	Dolby TrueHD	Dolby Digital Plus	Dolby Digital (EX)	DSD (Super Audio CD)	Auro-3D	
Auro-3D																		
Auro-3D	*11	○	○	○	○	○	○	○	○	○	○	○	○	○	○	○	○	○
Auro-2D Surround	*11	○	○	○	○	○	○	○	○	○	○	○	○	○	○	○	○	○

*6, *7, *11 : "Types de signaux d'entrée et modes audio correspondants" (☞ p. 330)



- *1 Cet élément peut être sélectionné lorsque des enceintes surround arrière sont utilisées.
- *2 Vous pouvez sélectionner le mode "Cinema", "Music" ou "Game". Cet élément peut être sélectionné lors de l'utilisation de l'enceinte arrière surround, avant-haut ou large avant.
- *3 Cet élément peut être sélectionné lorsque le signal d'entrée est un signal DTS-HD Master Audio.
- *4 Cet élément peut être sélectionné lorsque le signal d'entrée est un signal DTS-HD Hi Resolution.
- *5 Cet élément peut être sélectionné lorsque le signal d'entrée est un signal DTS 96/24.
- *6 Cela peut être sélectionné lorsque le signal Dolby Atmos contient le signal Dolby TrueHD.
- *7 Cela peut être sélectionné lorsque le signal Dolby Atmos contient le signal Dolby Digital Plus.
- *8 Cela peut être sélectionné lorsque le signal Dolby Atmos contient le signal Dolby TrueHD ou le signal Dolby Digital Plus.
- *9 Le mode audio par défaut pour la lecture AirPlay est "Direct".
- *10 Cet élément peut être sélectionné lorsque les signaux d'entrée contiennent des signaux surround arrière.
- *11 Cet élément ne peut pas être sélectionné si la fréquence d'échantillonnage du signal d'entrée est de 32 kHz.
- *12 Cet élément peut être sélectionné si le signal Auro-3D contient DTS-HD Master Audio.
- *13 Cet élément peut être sélectionné si le signal Auro-3D contient Dolby TrueHD.
- *14 Cet élément peut être sélectionné si le signal Auro-3D contient Multi Channel PCM.



Explication des termes

■ Audyssey

Audyssey Dynamic EQ®

L'option Dynamic EQ résout le problème de la détérioration de la qualité sonore qui accompagne les plus bas niveaux du volume en tenant compte de la perception auditive humaine et de l'acoustique de la pièce.

Audyssey Dynamic EQ® fonctionne en tandem avec Audyssey MultEQ® XT32 pour produire un son équilibré pour tous les auditeurs à tous les niveaux sonores.

Audyssey Dynamic Surround Expansion (A-DSX)

Audyssey DSX® est une nouvelle technologie d'amélioration surround qui augmente l'effet d'ambiance et d'impression, afin d'atteindre un plus grand espace d'ambiance par l'ajout d'un nouveau canal aux canaux 5.1 existants.

En matière de caractéristiques techniques de recherche sur l'ouïe humaine, deux points peuvent être cités comme éléments qui peuvent améliorer l'effet d'ambiance. Le point le plus important est la création horizontale étendue (canal large) à la zone avant (vers l'avant) en composant un espace d'ambiance réaliste. Le prochain point important est la création de hauteur verticale étendue (canal) sur la face avant (vers l'avant) à l'aide de ses reconnaissables (audibles) signaux sonores d'ambiance de façon à créer un espace de profondeur.

Audyssey DSX® crée ensuite une paire de canaux Hauteur pour reproduire l'acoustique suivante la plus importante et les repères perceptuels. De plus, Audyssey DSX® n'ajoutent pas simplement un canal mais associent les sons existants avant, d'ambiances et arrière pour développer une technologie connue sous le nom de " Surround Envelopment Processing " qui a été incorporé dans Audyssey DSX® afin d'améliorer l'effet.



Audyssey Dynamic Volume®

Dynamic Volume résout les écarts importants de volume entre les programmes télévisés et les publicités, ainsi qu'entre les passages silencieux et bruyants des films. Audyssey Dynamic EQ® est intégré à Dynamic Volume. Aussi, si le volume de lecture est ajusté automatiquement, la réponse des graves perçue, l'équilibre tonal, l'impression surround et la clarté des dialogues restent identiques.

Audyssey LFC™ (Low Frequency Containment)

Audyssey LFC™ résout le problème des sons basses fréquences qui dérangent les personnes dans les pièces ou les appartements voisins. Audyssey LFC™ surveille le contenu audio de manière dynamique et supprime les basses fréquences qui traversent les murs, les sols et les plafonds. Il applique ensuite un traitement psychoacoustique afin de restaurer la perception des basses pour les auditeurs présents dans la pièce. Il en résulte un son d'excellente qualité qui ne dérange plus les voisins.

Audyssey MultEQ® XT32

Audyssey MultEQ® XT32 rectifie les problèmes d'égalisation qui équilibrent les systèmes audio. Ils peuvent ainsi offrir une qualité d'écoute maximale à tous les auditeurs dans une grande zone d'écoute. Sur la base de plusieurs mesures, MultEQ® XT32 calcule une solution d'égalisation qui rectifie les problèmes de temps et de réponse dans la zone d'écoute mais effectue aussi une configuration automatique et complète du système surround.

Mise à niveau (Auro-3D)

■ Auro-3D

Auro-3D®

La suite technologique Auro-3D® est une nouvelle technologie audio révolutionnaire qui associe des formats d'écoute basés sur la hauteur à des outils de création puissants pour fournir une expérience sonore tridimensionnelle inégalée. Auro-3D® est le nom générique du format utilisé pour le son en 3D et ses configurations d'enceinte associées.

Auro-Matic®

Le logiciel de surmixage Auro-Matic® est un outil de création unique qui transforme le contenu mono, stéréo et surround hérité en expérience d'écoute naturelle en 3D ou 2D.



■ Dolby

Dolby Atmos

Introduit dans le premier cinéma, Dolby Atmos apporte une sensation de dimension et d'immersion pour l'expérience du Home Cinema. Dolby Atmos est un objet adaptable et variable basé sur un format qui reproduit le son comme des sons indépendants (ou des objets) qui peuvent être précisément positionnés et déplacés de manière dynamique à travers l'espace d'écoute tridimensionnel durant la lecture. Un composant clé de Dolby Atmos est l'introduction d'un plan vertical des sons au-dessus de l'auditeur.

Dolby Atmos Stream

Le contenu Dolby Atmos sera remis à votre récepteur AV Dolby Atmos activé via les signaux Dolby Digital Plus ou Dolby TrueHD sur disque Blu-ray, fichiers téléchargeables et Streaming Media. Un flux Dolby Atmos métadonnées spécial qui décrit le positionnement du son dans la pièce. Cet objet de données audio est décodé par un récepteur Dolby Atmos et est calibré pour optimiser la lecture par l'intermédiaire de tous les systèmes de haut-parleurs Home Cinéma de toute taille et toute configuration.

Dolby Digital

Dolby Digital est un format de signal numérique multicanaux développé par Dolby Laboratories.

5.1 canaux sont reproduits au total: 3 canaux avant ("FL", "FR" et "C"), 2 canaux surround ("SL" et "SR") et le canal "LFE" pour les effets de basses fréquences.

Grâce à cela, il n'y a pas de diaphonie entre les canaux et un champ sonore réaliste est obtenu avec une impression "tri-dimensionnelle" (sensation de distance, de mouvement et de positionnement). Ceci permet d'offrir une expérience sonore surround chez vous.

Dolby Digital Plus

Dolby Digital Plus est un format de signaux Dolby Digital amélioré compatible avec 7.1 canaux de son numérique discret, qui améliore également la qualité sonore grâce à des meilleures performances de débit. Il est rétrocompatible avec le Dolby Digital classique, ce qui lui permet d'offrir une plus grande flexibilité en fonction du signal source et de l'équipement de reproduction.



Dolby Surround

Dolby Surround est une technologie de nouvelle génération qui mélange façon ingénieuse le son d'ambiance et le contenu 5.1 et 7.1 pour la lecture de votre système d'enceintes surround. Dolby Surround est compatible avec des plans classiques, mais aussi avec les formats Dolby Atmos activé systèmes de lecture en employant des enceintes de plafond ou des produits avec la technologie d'enceintes Dolby.

La technologie Dolby Enceinte (Enceintes Dolby Atmos Enabled)

Les enceintes Dolby Atmos Enabled sont une alternative pratique aux enceintes intégrées au plafond ; elles utilisent le plafond au-dessus de vous comme une surface réfléchissante pour reproduire le son au-dessus de l'auditeur. Ces enceintes présentent un pilote de démarrage unique montant et un traitement spécial des signaux. Ces fonctions peuvent être intégrées à une enceinte traditionnelle ou à un module d'enceinte indépendant. Les fonctions impactent de façon minimale le système d'empreinte global de l'enceinte toute en offrant une expérience d'écoute immersive lors de la lecture Dolby Atmos et Dolby surround.

Dolby TrueHD

Dolby TrueHD est une technologie audio haute définition conçue par Dolby Laboratories, qui utilise une technologie de codage sans perte pour reproduire fidèlement le son des masters studio.

Ce format permet de prendre en charge jusqu'à 8 canaux audio avec une fréquence d'échantillonnage de 96 kHz et une résolution de 24 bits et jusqu'à 6 canaux audio avec une fréquence d'échantillonnage de 192 kHz et une résolution de 24 bits.



■ DTS

DTS

Abréviation de Digital Theater System, un système audio numérique développé par DTS. DTS fournit une expérience sonore surround puissante et dynamique, que vous trouverez généralement dans les plus belles salles de cinéma du monde.

DTS 96/24

DTS 96/24 est un format audio numérique permettant une reproduction sonore de qualité en 5.1 canaux avec une fréquence d'échantillonnage de 96 kHz et une quantisation 24 bits sur les DVD-Vidéo.

DTS Digital Surround

DTS™ Digital Surround est le format surround numérique standard de DTS, Inc., compatible avec une fréquence d'échantillonnage de 44,1 ou 48 kHz et jusqu'à 5.1 canaux de son surround discret numérique.

DTS-ES™ Discrete 6.1

DTS-ES™ Discrete 6.1 est un format audio numérique discrete 6.1 canaux qui ajoute un canal surround arrière (SB) au son surround numérique DTS. Le décodage des signaux audio 5.1 canaux classiques est également possible en fonction du décodeur.

DTS-ES™ Matrix 6.1

DTS-ES™ Matrix 6.1 est un format audio 6.1 canaux insérant un canal surround arrière (SB) à l'encodage de matrice par le son surround numérique DTS. Le décodage des signaux audio 5.1 canaux classiques est également possible en fonction du décodeur.

DTS Express

DTS Express est un format audio prenant en charge les faibles débits binaires (max. 5.1 canaux, 24 à 256 kbps).

DTS-HD

Cette technologie audio propose une qualité sonore supérieure et des fonctionnalités améliorées par rapport au système DTS conventionnel et est adoptée en tant qu'audio optionnel pour les Blu-ray Disc.

Cette technologie offre une transmission multicanaux, une vitesse de transfert des données supérieure, une fréquence d'échantillonnage élevée et une lecture audio sans perte. Les Blu-ray Disc prennent en charge un maximum de 7.1 canaux.



DTS-HD High Resolution Audio

DTS-HD High Resolution Audio est une version améliorée des formats de signaux DTS, DTS-ES et DTS 96/24, compatible avec des fréquences d'échantillonnage de 96 ou 48 kHz et jusqu'à 7.1 canaux de son numérique discret. Le débit élevé des données permet d'obtenir un son de meilleure qualité. Ce format est entièrement compatible avec les appareils classiques, y compris les données surround numériques DTS 5.1 canaux.

DTS-HD Master Audio

DTS-HD Master Audio est un format audio créé par Digital Theater System (DTS). Ce format permet de prendre en charge jusqu'à 8 canaux audio avec une fréquence d'échantillonnage de 96 kHz et une résolution de 24 bits et jusqu'à 6 canaux audio avec une fréquence d'échantillonnage de 192 kHz et une résolution de 24 bits. Il est entièrement compatible avec les appareils classiques, y compris les données surround numériques DTS 5.1 canaux.

DTS Neo:X

Cette technologie de décodage de matrice utilise le décodeur DTS Neo:X pour lire une source 2 canaux ou des sources surround 5.1/6.1/7.1 canaux comme son surround 11.1 canaux maximum. Il y a trois modes de lecture : "Music" adapté à la lecture de la musique, "Cinema" adapté à la lecture des films et "Game" qui est optimisé pour la lecture des jeux.

■ Audio

AL32 Processing Multi Channel

Le traitement AL32 pour tous les canaux Denon poursuit le développement de son traitement AL32 propriétaire, une technologie de reproduction des formes d'onde analogique, afin de prendre en charge la fréquence d'échantillonnage de 192 kHz. Traitement AL32, supprime complètement la distorsion de quantification associée à la conversion N/A pour reproduire les signaux de faible niveau selon une clarté optimale qui fait ressortir toutes les nuances délicates de la musique.

ALAC (Apple Lossless Audio Codec)

Il s'agit du codec pour la méthode de compression audio sans perte développée par Apple Inc. Ce codec peut être lu sur iTunes, iPod ou iPhone. Les données compressées à environ 60 – 70 % peuvent être décompressées aux mêmes données d'origine.

Synchronisation basses

Les sources audio telles que BD et DVD présentent par nature un délai entre les composants de basse du canal satellite et du canal LFE. Cette fonction permet d'ajuster ce délai afin de reproduire (rejouer) un son de basse plus riche pendant la lecture. Par défaut, la fonction est réglée sur 0 msec. Le délai variant selon le titre, lancez la source audio et ajustez à la valeur la plus performante pour la lecture. Pour certaines sources audio lues, cette fonction peut n'avoir que peu d'effet.



FLAC (Free Lossless Audio Codec)

FLAC signifie Free lossless Audio Codec, et représente un format de fichier audio libre sans perte. Sans perte signifie que le son est compressé sans perte de qualité.

La licence FLAC est indiquée ci-dessous.

Copyright (C) 2000, 2001, 2002, 2003, 2004, 2005, 2006, 2007, 2008, 2009 Josh Coalson

Redistribution and use in source and binary forms, with or without modification, are permitted provided that the following conditions are met:

- Redistributions of source code must retain the above copyright notice, this list of conditions and the following disclaimer.
- Redistributions in binary form must reproduce the above copyright notice, this list of conditions and the following disclaimer in the documentation and/or other materials provided with the distribution.
- Neither the name of the Xiph.org Foundation nor the names of its contributors may be used to endorse or promote products derived from this software without specific prior written permission.

THIS SOFTWARE IS PROVIDED BY THE COPYRIGHT HOLDERS AND CONTRIBUTORS "AS IS" AND ANY EXPRESS OR IMPLIED WARRANTIES, INCLUDING, BUT NOT LIMITED TO, THE IMPLIED WARRANTIES OF MERCHANTABILITY AND FITNESS FOR A PARTICULAR PURPOSE ARE DISCLAIMED. IN NO EVENT SHALL THE FOUNDATION OR CONTRIBUTORS BE LIABLE FOR ANY DIRECT, INDIRECT, INCIDENTAL, SPECIAL, EXEMPLARY, OR CONSEQUENTIAL DAMAGES (INCLUDING, BUT NOT LIMITED TO, PROCUREMENT OF SUBSTITUTE GOODS OR SERVICES; LOSS OF USE, DATA, OR PROFITS; OR BUSINESS INTERRUPTION) HOWEVER CAUSED AND ON ANY THEORY OF LIABILITY, WHETHER IN CONTRACT, STRICT LIABILITY, OR TORT (INCLUDING NEGLIGENCE OR OTHERWISE) ARISING IN ANY WAY OUT OF THE USE OF THIS SOFTWARE, EVEN IF ADVISED OF THE POSSIBILITY OF SUCH DAMAGE.

LFE

Abréviation de Low Frequency Effect, un canal de sortie accentuant l'effet de basse fréquence sonore. Le son surround est intensifié par la production de basses profondes de 20 Hz à 120 Hz vers le(s) subwoofer(s) du système.

MP3 (MPEG Audio Layer-3)

Il s'agit d'un format de compression des données audio normalisé au plan international qui utilise la norme de compression vidéo "MPEG-1". Il compresse le volume de données à environ un onzième de sa taille initiale tout en conservant une qualité de son équivalente à celle d'un CD musical.



MPEG (Moving Picture Experts Group), MPEG-2, MPEG-4

Ce sont les noms de différentes normes de format de compression numérique utilisées pour le codage des signaux vidéo et audio. Les normes vidéo sont notamment “MPEG-1 Video”, “MPEG-2 Video”, “MPEG-4 Visual”, “MPEG-4 AVC”. Les normes audio sont notamment “MPEG-1 Audio”, “MPEG-2 Audio”, “MPEG-4 AAC”.

WMA (Windows Media Audio)

Il s’agit de la technologie de compression audio mise au point par la société Microsoft.

Les données WMA peuvent être encodées à l’aide de Windows Media® Player.

Pour coder les fichiers WMA, utilisez uniquement les applications autorisées par la société Microsoft. Si vous utilisez une application non autorisée, le fichier peut ne pas fonctionner correctement.

Fréquence d’échantillonnage

L’échantillonnage consiste à effectuer une lecture d’une onde sonore (signal analogique) à intervalles réguliers et à exprimer la hauteur de l’onde lors de chaque lecture dans un format numérisé (produisant un signal numérique).

Le nombre de lectures effectuées en une seconde est appelée “fréquence d’échantillonnage”. Plus cette valeur est grande, plus le son reproduit est proche du son original.

Impédance des enceintes

C’est une valeur de résistance en courant alternatif, indiquée en Ω (ohms). Une puissance supérieure peut être obtenue lorsque cette valeur est plus faible.

Fonction de normalisation de dialogue

Cette fonction est automatiquement activée lors de la lecture de sources Dolby Digital, Dolby Digital Plus, Dolby TrueHD, Dolby Atmos, DTS ou DTS-HD.

Elle corrige automatiquement le niveau du signal standard des différentes sources programmes.

Gamme dynamique

La différence entre le niveau sonore non déformé maximum et le niveau sonore minimum perceptible du bruit émis par l’appareil.

Mixage réducteur

Cette fonction réduit le nombre de canaux d’audio surround et effectue la lecture en fonction de la configuration du système.



■ Vidéo

ISF

ISF (Imaging Science Foundation) est un organisme qui certifie les techniciens vidéo qui sont ensuite qualifiés pour effectuer l'étalonnage et l'ajustement en fonction des conditions d'installation. Elle permet également de définir les normes de qualité pour l'optimisation de périphérique de performances vidéo.

Progressif (balayage séquentiel)

Il s'agit d'un système de balayage du signal vidéo permettant d'afficher 1 trame de vidéo comme une image. Ce système restitue des images avec moins de bruit de fond et sans bord flou comparé au système entrelacé.

■ Réseau

AES (Advanced Encryption Standard)

Il s'agit d'un standard de cryptage de nouvelle génération qui remplace les standards DES et 3DES actuels, appelé à être couramment appliqué à l'avenir dans les LAN sans fil grâce à son haut niveau de sécurité. Il utilise l'algorithme "Rijndael" conçu par deux cryptographes belges pour diviser les données en blocs de longueur fixe et crypter chaque bloc. Il supporte des longueurs de données de 128, 192 et 256 bits, ainsi que des longueurs de clé de 128, 192 et 256 bits, permettant une sécurité de cryptage extrêmement élevée.

AirPlay

AirPlay envoie (lit) le contenu enregistré dans iTunes ou sur un iPhone/iPod touch/iPad à un appareil compatible via le réseau.

DLNA

DLNA et DLNA CERTIFIED sont des marques commerciales et/ou des marques de service de Digital Living Network Alliance. Certains contenus risquent d'être incompatibles avec les autres produits DLNA CERTIFIED®.

TKIP (Temporal Key Integrity Protocol)

Il s'agit d'une clé de réseau utilisée pour WPA. L'algorithme de cryptage est le RC4, le même que celui du WEP, mais le niveau de sécurité est accru par le changement.

vTuner

Il s'agit d'un serveur de contenu en ligne pour la Radio Internet. Pour plus de détails sur ce service, rendez-vous sur le site ci-dessous.
Site Web vTuner :
<http://www.radiodnon.com>



Ce produit est protégé par certains droits sur la propriété intellectuelle de Nothing Else Matters Software et BridgeCo. L'utilisation ou la distribution d'une telle technologie hors de ce produit est interdite sans une licence de Nothing Else Matters Software et BridgeCo ou d'un subsidiaire agréé.

Clé WEP (Clé réseau)

Il s'agit d'une clé utilisée pour le cryptage des données pendant leur transfert. Sur cet appareil, la même clé WEP est utilisée pour le cryptage et le décryptage des données et il est donc nécessaire de définir la même clé WEP sur les deux appareils afin de pouvoir établir la communication entre eux.

Wi-Fi®

La certification Wi-Fi garantit une interopérabilité testée et approuvée par la Wi-Fi Alliance, un groupe de certification de l'interopérabilité entre les appareils LAN sans fil.

WPA (Wi-Fi Protected Access)

Il s'agit d'une norme de sécurité établie par la Wi-Fi Alliance. Outre le SSID (nom de réseau) et la clé WEP (clé de réseau), il utilise également une fonction d'identification de l'utilisateur et un protocole de cryptage pour renforcer la sécurité.

WPA2 (Wi-Fi Protected Access 2)

Il s'agit d'une nouvelle version de WPA établie par la Wi-Fi Alliance, compatible avec un cryptage AES plus sûr.

WPA-PSK/WPA2-PSK (Pre-shared Key)

Il s'agit d'un système simple d'authentification mutuelle lorsqu'une chaîne de caractères prédéfinis correspond au point d'accès et au client du LAN sans fil.

WPS (Wi-Fi Protected Setup)

Il s'agit d'une norme établie par la Wi-Fi Alliance pour faciliter la configuration des connexions sans fil LAN et des dispositifs de sécurité. Il existe deux méthodes : bouton-poussoir et code PIN (Personal Identification Number).



Noms de réseau (SSID: Security Set Identifier)

Lors de la formation de réseaux locaux sans fil, des groupes sont formés pour éviter les interférences, le vol de données, etc. Ces groupes sont basés sur "SSID (noms de réseau)". Pour améliorer la sécurité, une clé WEP est configurée de façon à ce que la communication ne soit pas disponible à moins que le "SSID" et la clé WEP correspondent. Ce mode est particulièrement adapté pour construire temporairement un réseau simplifié.

Modem

L'appareil qui se connecte à votre fournisseur d'accès à Internet et est très souvent fourni avec le service. Certains sont souvent intégrés avec un routeur.

■ Media Player

iTunes

iTunes est le nom du lecteur multimédia fourni par Apple Inc.

iTunes est le nom du lecteur multimédia fourni par Apple Inc. Cela permet la gestion et la lecture de contenus multimédias comprenant de la musique et des films. iTunes prend en charge de nombreux formats de fichiers principaux, y compris AAC, WAV et MP3.

Windows Media Player

Il s'agit d'un lecteur multimédia distribué gratuitement par Microsoft Corporation.

Il peut lire des listes de lecture créées avec la version 11 ou ultérieure de Windows Media Player, ainsi que des fichiers au format WMA, WAV et autre.



■ Others

App Store

App Store est un site exploité par Apple Inc. qui vend des logiciels d'application pour des appareils tels que l'iPhone ou iPod touch.

Denon Link HD

Denon Link HD utilise l'horloge de l'amplificateur AV connecté par Denon Link HD pour obtenir un transfert de signal HDMI à faible sauttillement.

HDCP

Lors de la transmission de signaux numériques entre plusieurs appareils, cette technologie de protection des droits d'auteur crypte les signaux pour empêcher la copie illicite du contenu.

MAIN ZONE

La pièce dans laquelle se trouve l'appareil est appelée MAIN ZONE.

ZONE2

L'appareil peut être utilisé dans une autre pièce que celle dans laquelle il est installé (MAIN ZONE) (lecture en ZONE2). La pièce permettant la lecture en ZONE2 est appelée ZONE2.

ZONE3

L'appareil peut être utilisé dans une autre pièce que celle dans laquelle il est installé (MAIN ZONE) (lecture en ZONE3). La pièce permettant la lecture en ZONE3 est appelée ZONE3.

Appariement

L'appariement (enregistrement) est une opération qui est nécessaire pour pouvoir connecter un périphérique Bluetooth à cet appareil à l'aide de la technologie Bluetooth. Lorsque les appareils sont appariés, ils s'authentifient mutuellement et peuvent se connecter sans mauvaises connexions.

Lors de l'utilisation de la connexion Bluetooth pour la première fois, vous devez appairier l'appareil et le périphérique Bluetooth qui doit être connecté.

Cet appareil peut stocker des informations d'appariement pour un maximum de 8 périphériques.

Circuit de protection

Cette fonction est destinée à prévenir les dommages aux composants sur secteur lorsqu'une anomalie, surcharge ou surtension par exemple, survient pour une raison quelconque.

Si un dysfonctionnement se produit sur cet appareil, le témoin d'alimentation clignote en rouge et l'appareil passe en mode veille.



Renseignements relatifs aux marques commerciales



“Made for iPod” and “Made for iPhone” mean that an electronic accessory has been designed to connect specifically to iPod, or iPhone, respectively, and has been certified by the developer to meet Apple performance standards.

Apple is not responsible for the operation of this device or its compliance with safety and regulatory standards. Please note that the use of this accessory with iPod, or iPhone, may affect wireless performance.

AirPlay, the AirPlay logo, iPad, iPhone, iPod, iPod classic, iPod nano, iPod shuffle and iPod touch are trademarks of Apple Inc., registered in the U.S. and other countries.

- Les utilisateurs individuels sont autorisés à utiliser des iPhone, iPod, iPod classic, iPod nano, iPod shuffle, et iPod touch pour la copie privée et la lecture de contenu non protégé par droits d’auteur et de contenu dont la copie et la lecture est permise par la loi. La violation des droits d’auteur est interdite par la loi.



Fabriqué sous licence Audyssey Laboratories™, avec brevets américains et étrangers en instance. Audyssey MultEQ® XT32, Audyssey Dynamic EQ®, Audyssey Dynamic Volume®, Audyssey DSX® et Audyssey LFC™ sont des marques déposées d’Audyssey Laboratories.



La marque et les logos Bluetooth® sont des marques commerciales déposées appartenant à Bluetooth SIG, Inc. et toute utilisation de ces marques par D&M Holdings Inc. est soumise à licence. Les autres marques et noms commerciaux sont la propriété de leurs propriétaires respectifs.



Fabriqué sous licence de Dolby Laboratories. Dolby, Dolby Atmos, Dolby Surround et le symbole double-D sont des marques commerciales de Dolby Laboratories.





Pour les brevets DTS, rendez-vous à l'adresse <http://patents.dts.com>. Fabriqué sous licence par DTS Licensing Limited. DTS, DTS-HD, le symbole, & DTS avec le symbole sont des marques commerciales déposées et DTS-HD Master Audio ainsi que DTS Neo:X | 11.1 sont des marques commerciales de DTS, Inc. © DTS, Inc. Tous droits réservés.



HDMI, High-Definition Multimedia Interface et le logo HDMI sont des marques commerciales ou des marques déposées de HDMI Licensing LLC, aux États-Unis et dans d'autres pays.

This item incorporates copy protection technology that is protected by U.S. patents and other intellectual property rights of Rovi Corporation. Reverse engineering and disassembly are prohibited.



Le logo Wi-Fi CERTIFIED est une marque commerciale déposée de l'Alliance Wi-Fi. La certification Wi-Fi fournit l'assurance que le périphérique a passé le test d'interopérabilité effectués par l'Alliance Wi-Fi, un groupe qui atteste de l'interopérabilité entre les dispositifs de réseau local sans fil.



Adobe, le logo Adobe et Reader sont des marques de commerce ou des marques déposées d'Adobe Systems Incorporated aux États-Unis et dans d'autres pays.



Mise à niveau (Auro-3D)The logo for Auro 3D AUDIO, featuring the word 'AURO' in a bold, sans-serif font, followed by '3D' in a larger, stylized font with a registered trademark symbol, and 'AUDIO' in a smaller font below it.

Fabriqué sous licence de Auro Technologies.

Auro-3D® et les symboles associés sont des marques déposées de Auro Technologies. Tous les matériaux contenus dans ce produit sont protégés par les lois sur le copyright et ne doivent pas être reproduits, distribués, transmis, affichés, publiés ou diffusés sans l'autorisation écrite préalable de Auro Technologies NV ou, en cas de matériaux tiers, du propriétaire de ce contenu. Vous n'êtes pas autorisé à modifier ou supprimer les marques commerciales, mention de droit d'auteur ou autre mention des copies du contenu.

Auro Technologies : courriel : info@auro-technologies.com,
téléphone : +32-(0)-14314343, fax : +32-(0)-14321224, www.auro-technologies.com



Spécifications

■ Section audio

• Amplificateur de puissance

Puissance nominale:

Avant:

150 W + 150 W (8 Ω /ohms, 20 Hz – 20 kHz avec 0,05% T.H.D.)

190 W + 190 W (6 Ω /ohms, 1 kHz avec 0,7 % T.H.D.)

Centrale:

150 W (8 Ω /ohms, 20 Hz – 20 kHz avec 0,05% T.H.D.)

190 W (6 Ω /ohms, 1 kHz avec 0,7 % T.H.D.)

Surround:

150 W + 150 W (8 Ω /ohms, 20 Hz – 20 kHz avec 0,05% T.H.D.)

190 W + 190 W (6 Ω /ohms, 1 kHz avec 0,7 % T.H.D.)

Surround arrière :

150 W + 150 W (8 Ω /ohms, 20 Hz – 20 kHz avec 0,05% T.H.D.)

190 W + 190 W (6 Ω /ohms, 1 kHz avec 0,7 % T.H.D.)

Hauteur 1 / Avant large/hauteur 2 :

150 W + 150 W (8 Ω /ohms, 20 Hz – 20 kHz avec 0,05% T.H.D.)

190 W + 190 W (6 Ω /ohms, 1 kHz avec 0,7 % T.H.D.)

Puissance dynamique:

170W x 2 canaux (8 Ω /ohms)

280W x 2 canaux (4 Ω /ohms)

Bornes de sortie:

4 – 16 Ω /ohms



- Analogique

Sensibilité d'entrée / Impédance d'entrée:

200 mV/47 kΩ/kohms

Réponse en fréquence:

10 Hz – 100 kHz — +1, -3 dB (mode Direct)

S/B:

102 dB (IHF-A chargée, mode Direct)

Distorsion:

0,005 % (20 Hz – 20 kHz) (mode Direct)

Puissance nominale:

1,2 V

- Numérique

Sortie N/A:

Sortie nominale — 2 V (en lecture à 0 dB)

Distorsion harmonique totale — 0,008 % (1 kHz, à 0 dB)

Ratio S/B — 102 dB

Gamme dynamique — 100 dB

Entrée numérique:

Format — Interface audio numérique

- Égaliseur

Sensibilité de l'entrée:

2,5 mV

Variation RIAA:

±1 dB (20 Hz à 20 kHz)

S/B:

74 dB (IHF-A)

Facteur de distorsion:

0,03 % (1 kHz, 3 V)



■ Section vidéo

• Bornes vidéo standard

Niveau d'entrée/sortie et impédance: 1 Vp-p, 75 Ω/ohms
Réponse en fréquence: 5 Hz – 10 MHz — 0, –3 dB

• Borne vidéo composante couleur

Niveau d'entrée/sortie et impédance: Signal Y — 1 Vp-p, 75 Ω/ohms
 Signal P_B / C_B — 0,7 Vp-p, 75 Ω/ohms
 Signal P_R / C_R — 0,7 Vp-p, 75 Ω/ohms
Réponse en fréquence: 5 Hz – 60 MHz — 0, –3 dB

■ Section tuner

[FM]

[AM]

(Remarque : μV à 75 Ω/ohms, 0 dBf = 1 x 10⁻¹⁵ W)

Gamme de fréquence de réception :	87,5 MHz – 108,0 MHz	522 kHz – 1611 kHz
Sensibilité efficace :	1,2 μV (12,8 dBf)	18 μV
50 dB sensibilité:	MONO — 2,8 μV (20,2 dBf)	
Rapport S/N (IHF-A) :	MONO — 70 dB (IHF-A chargée, mode Direct) STEREO — 67 dB (IHF-A chargée, mode Direct)	
Distorsion (1 kHz):	MONO — 0,7 % (1 kHz) STEREO — 1,0 % (1 kHz)	



■ Section du réseau local sans fil

Type de réseau (normes LAN sans fil):	Conforme au Wi-Fi®*1
Sécurité:	WEP 64 bits, WEP 128 bits WPA/WPA2-PSK (AES) WPA/WPA2-PSK (TKIP)
Fréquence radio :	2,4 GHz
Nbre de canaux:	1 – 13 ch

*1 Le logo Wi-Fi® CERTIFIED et le logo du produit Wi-Fi CERTIFIED sont des marques commerciales déposées de l'Alliance Wi-Fi.



■ Section Bluetooth

Système de communication :	Bluetooth Version 2.1 + EDR (Enhanced Data Rate)
Puissance de transmission :	Maximum 2,5 mW (Classe 2)
Portée de communication maximale :	Environ 10 m dans la ligne de vision*2
Bande de fréquence :	Bande 2,4 GHz
Schéma de modulation :	FHSS (Frequency-Hopping Spread Spectrum)
Profils pris en charge :	A2DP (Advanced Audio Distribution Profile) 1.2 AVRCP (Audio Video Remote Control Profile) 1.4
Codec correspondant :	SBC, AAC
Portée de transmission (A2DP) :	20 Hz - 20 000 Hz

*2 La plage de communication réelle varie suivant l'influence de facteurs tels que les obstacles entre les appareils, les ondes électromagnétiques émises par les fours à micro-ondes, l'électricité statique, les téléphones sans fil, la sensibilité de la réception, la performance de l'antenne, le système d'exploitation, le logiciel de l'application, etc.

■ Général

Alimentation:	CA 230 V, 50/60 Hz
Consommation électrique :	780W
Consommation électrique en mode veille :	0,1 W
Consommation électrique en mode CEC veille :	0,5 W
Consommation électrique en mode veille réseau :	4,5 W

Pour des raisons d'amélioration, les caractéristiques et l'apparence sont susceptibles d'être modifiées sans avertissement préalable.



■ Dimensions (Unité : mm)

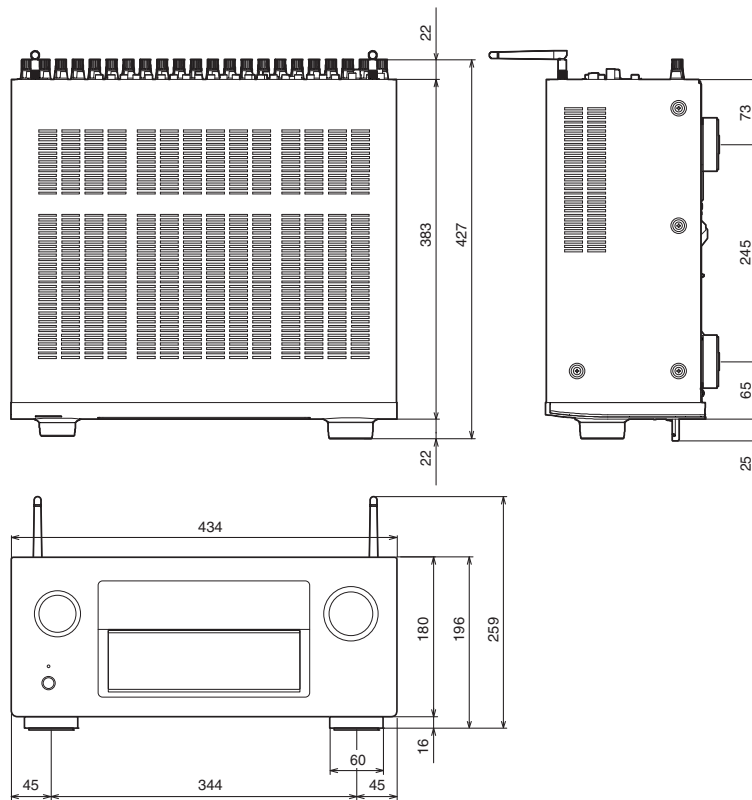

■ Poids : 17,8 kg

Index

Chiffres

11.1 canaux	50, 59
3D	312
4K	312
5.1 canaux	38, 47, 56, 57
7.1 canaux	37, 48, 53, 54
9.1 canaux	49, 52

A

Accessoires	9
Affectation des entrées	204
Affichage	21
AirPlay	123
Ajoutez nouvelle option	270
Appariement d'un périphérique Bluetooth	96, 99
Assistant de config.	171
Audyssey DSX®	331
Audyssey Dynamic EQ®	331
Audyssey Dynamic Volume®	332
Audyssey MultEQ® XT32	332
Auro-3D	8

C

Câbles	30
Circuit de protection	342
Commande de tonalités	134
Conf. Audyssey®	209
Connexion à un réseau domestique (LAN)	79
Connexion bi-ampli	51
Connexion d'un cordon d'alimentation	83
Connexion d'un décodeur	68
Connexion d'un dispositif de commande externe	81
Connexion d'un dispositif mémoire USB	74
Connexion d'un iPod	74
Connexion d'un lecteur Blu-ray Disc	69
Connexion d'un lecteur DVD	69
Connexion d'un téléviseur	64, 65, 66
Connexion d'un tuner satellite	68
Connexion d'une caméra vidéo	71
Connexion d'une console de jeux	71
Connexion d'une TV par câble	68
Connexion d'une antenne FM/AM	77
Connexion des enceintes	31
Connexion de ZONE2/ZONE3	55, 162
Conseils	291
Contrôle Internet	160
Conversion vidéo	198, 315
Coupure temporaire du son	86

D

Denon Link HD	342
Dépistage des pannes	293
Diaporama	131
DLNA	339
Dolby Atmos	333

E

Enreg. favoris	129
Explication des termes/de la technologie	312, 331

F

Formats audio	314, 317, 319, 320
---------------------	--------------------

H

HDCP	314
HDMI Contrôle	154, 195

I

Insertion des piles	10
iTunes	341





JPEG 92, 115



Lecture à partir d'un ordinateur 115
 Lecture aléatoire 91, 128
 Lecture avec un lecteur Blu-ray Disc 86
 Lecture d'un iPod 87
 Lecture d'un lecteur DVD 86
 Lecture d'un périphérique Bluetooth 97
 Lecture de dispositif mémoire USB 92
 Lecture de Flickr 122
 Lecture de radio Internet 111
 Lecture NAS 115
 Lecture de la ZONE2/ZONE3 162



Messages d'erreur (Conf. Audyssey®) 217
 Minuterie sommeil 155
 Mise à jour du micrologiciel 269
 Mise sous tension 85
 Mode audio Direct 147
 Mode audio Dolby 142, 333
 Mode audio DTS 143, 335
 Mode audio multicanaux PCM 145
 Mode audio original 146
 Mode audio stéréo 147
 Mode ECO 261
 Mode navig. iPod 89
 Mode photo 136
 Mode son 139, 321, 323



Panneau arrière 23
 Panneau avant 17
 Paramétrage de la source d'entrée 170, 204
 Paramétrage général 171, 261
 Paramétrage WiFi 255
 Paramétrage de l'enceinte 170, 209
 Plan du menu de l'interface graphique 169
 Position d'écoute 209
 Pure Direct 140





R

Recherche textuelle 130

Réglage du volume de chaque canal 133

Réglage du volume principal 86

Réglages audio 169, 175

Réglages Audyssey 184, 211

Réglages réseau 254, 254

Réglages vidéo 169, 190

Réinitialisation des réglages d'usine 311

Répéter la lecture 91, 128

Restorer 182



S

Saisie de caractères 173

Sélect. Vidéo 135

Sélection de la source d'entrée 85

Sélection rapide plus 157

Signal d'entrée 327

Suppr. Favoris 130



T

Télécommande 26

Toutes zones stéréo 137



V

Veille auto 262

Vitesse diapo. 132



Licence

Cette section décrit la licence logicielle utilisée pour cet appareil.
Pour s'assurer d'un contenu correct, l'original (anglais) est utilisé.

■ Boost

<http://www.boost.org/>

Boost Software License – Version 1.0 – August 17th, 2003

Permission is hereby granted, free of charge, to any person or organization obtaining a copy of the software and accompanying documentation covered by this license (the "Software") to use, reproduce, display, distribute, execute, and transmit the Software, and to prepare derivative works of the Software, and to permit third-parties to whom the Software is furnished to do so, all subject to the following:

The copyright notices in the Software and this entire statement, including the above license grant, this restriction and the following disclaimer, must be included in all copies of the Software, in whole or in part, and all derivative works of the Software, unless such copies or derivative works are solely in the form of machine-executable object code generated by a source language processor.

THE SOFTWARE IS PROVIDED "AS IS", WITHOUT WARRANTY OF ANY KIND, EXPRESS OR IMPLIED, INCLUDING BUT NOT LIMITED TO THE WARRANTIES OF MERCHANTABILITY, FITNESS FOR A PARTICULAR PURPOSE, TITLE AND NON-INFRINGEMENT. IN NO EVENT SHALL THE COPYRIGHT HOLDERS OR ANYONE DISTRIBUTING THE SOFTWARE BE LIABLE FOR ANY DAMAGES OR OTHER LIABILITY, WHETHER IN CONTRACT, TORT OR OTHERWISE, ARISING FROM, OUT OF OR IN CONNECTION WITH THE SOFTWARE OR THE USE OR OTHER DEALINGS IN THE SOFTWARE.

■ Expat

<http://www.jclark.com/xml/expat.html>

Expat License. Copyright (c) 1998, 1999, 2000 Thai Open Source Software Center Ltd

Permission is hereby granted, free of charge, to any person obtaining a copy of this software and associated documentation files (the "Software"), to deal in the Software without restriction, including without limitation the rights to use, copy, modify, merge, publish, distribute, sublicense, and/or sell copies of the Software, and to permit persons to whom the Software is furnished to do so, subject to the following conditions:

The above copyright notice and this permission notice shall be included in all copies or substantial portions of the Software.

THE SOFTWARE IS PROVIDED "AS IS", WITHOUT WARRANTY OF ANY KIND, EXPRESS OR IMPLIED, INCLUDING BUT NOT LIMITED TO THE WARRANTIES OF MERCHANTABILITY, FITNESS FOR A PARTICULAR PURPOSE AND NON-INFRINGEMENT. IN NO EVENT SHALL THE AUTHORS OR COPYRIGHT HOLDERS BE LIABLE FOR ANY CLAIM, DAMAGES OR OTHER LIABILITY, WHETHER IN AN ACTION OF CONTRACT, TORT OR OTHERWISE, ARISING FROM, OUT OF OR IN CONNECTION WITH THE SOFTWARE OR THE USE OR OTHER DEALINGS IN THE SOFTWARE.

■ FastDelegate

<http://www.codeproject.com/KB/cpp/FastDelegate.aspx>

THE WORK (AS DEFINED BELOW) IS PROVIDED UNDER THE TERMS OF THIS CODE PROJECT OPEN LICENSE ("LICENSE"). THE WORK IS PROTECTED BY COPYRIGHT AND/OR OTHER APPLICABLE LAW. ANY USE OF THE WORK OTHER THAN AS AUTHORIZED UNDER THIS LICENSE OR COPYRIGHT LAW IS PROHIBITED.

BY EXERCISING ANY RIGHTS TO THE WORK PROVIDED HEREIN, YOU ACCEPT AND AGREE TO BE BOUND BY THE TERMS OF THIS LICENSE. THE AUTHOR GRANTS YOU THE RIGHTS CONTAINED HEREIN IN CONSIDERATION OF YOUR ACCEPTANCE OF SUCH TERMS AND CONDITIONS. IF YOU DO NOT AGREE TO ACCEPT AND BE BOUND BY THE TERMS OF THIS LICENSE, YOU CANNOT MAKE ANY USE OF THE WORK.



Definitions. “Articles” means, collectively, all articles written by Author which describes how the Source Code and Executable Files for the Work may be used by a user.

“Author” means the individual or entity that offers the Work under the terms of this License.

“Derivative Work” means a work based upon the Work or upon the Work and other pre-existing works.

“Executable Files” refer to the executables, binary files, configuration and any required data files included in the Work.

“Publisher” means the provider of the website, magazine, CD-ROM, DVD or other medium from or by which the Work is obtained by You.

“Source Code” refers to the collection of source code and configuration files used to create the Executable Files.

“Standard Version” refers to such a Work if it has not been modified, or has been modified in accordance with the consent of the Author, such consent being in the full discretion of the Author.

“Work” refers to the collection of files distributed by the Publisher, including the Source Code, Executable Files, binaries, data files, documentation, whitepapers and the Articles.

“You” is you, an individual or entity wishing to use the Work and exercise your rights under this License.

Fair Use/Fair Use Rights. Nothing in this License is intended to reduce, limit, or restrict any rights arising from fair use, fair dealing, first sale or other limitations on the exclusive rights of the copyright owner under copyright law or other applicable laws.

License Grant. Subject to the terms and conditions of this License, the Author hereby grants You a worldwide, royalty-free, non-exclusive, perpetual (for the duration of the applicable copyright) license to exercise the rights in the Work as stated below: You may use the standard version of the Source Code or Executable Files in Your own applications.

You may apply bug fixes, portability fixes and other modifications obtained from the Public Domain or from the Author. A Work modified in such a way shall still be considered the standard version and will be subject to this License.

You may otherwise modify Your copy of this Work (excluding the Articles) in any way to create a Derivative Work, provided that You insert a prominent notice in each changed file stating how, when and where You changed that file.

You may distribute the standard version of the Executable Files and Source Code or Derivative Work in aggregate with other (possibly commercial) programs as part of a larger (possibly commercial) software distribution.

The Articles discussing the Work published in any form by the author may not be distributed or republished without the Author’s consent. The author retains copyright to any such Articles. You may use the Executable Files and Source Code pursuant to this License but you may not repost or republish or otherwise distribute or make available the Articles, without the prior written consent of the Author.

Any subroutines or modules supplied by You and linked into the Source Code or Executable Files this Work shall not be considered part of this Work and will not be subject to the terms of this License.

Patent License. Subject to the terms and conditions of this License, each Author hereby grants to You a perpetual, worldwide, non-exclusive, no-charge, royalty-free, irrevocable (except as stated in this section) patent license to make, have made, use, import, and otherwise transfer the Work.

Restrictions. The license granted in Section 3 above is expressly made subject to and limited by the following restrictions: You agree not to remove any of the original copyright, patent, trademark, and attribution notices and associated disclaimers that may appear in the Source Code or Executable Files.

You agree not to advertise or in any way imply that this Work is a product of Your own.

The name of the Author may not be used to endorse or promote products derived from the Work without the prior written consent of the Author.

You agree not to sell, lease, or rent any part of the Work. This does not restrict you from including the Work or any part of the Work inside a larger software distribution that itself is being sold. The Work by itself, though, cannot be sold, leased or rented.



You may distribute the Executable Files and Source Code only under the terms of this License, and You must include a copy of, or the Uniform Resource Identifier for, this License with every copy of the Executable Files or Source Code You distribute and ensure that anyone receiving such Executable Files and Source Code agrees that the terms of this License apply to such Executable Files and/or Source Code. You may not offer or impose any terms on the Work that alter or restrict the terms of this License or the recipients' exercise of the rights granted hereunder. You may not sublicense the Work. You must keep intact all notices that refer to this License and to the disclaimer of warranties. You may not distribute the Executable Files or Source Code with any technological measures that control access or use of the Work in a manner inconsistent with the terms of this License.

You agree not to use the Work for illegal, immoral or improper purposes, or on pages containing illegal, immoral or improper material. The Work is subject to applicable export laws. You agree to comply with all such laws and regulations that may apply to the Work after Your receipt of the Work.

Representations, Warranties and Disclaimer. THIS WORK IS PROVIDED "AS IS", "WHERE IS" AND "AS AVAILABLE", WITHOUT ANY EXPRESS OR IMPLIED WARRANTIES OR CONDITIONS OR GUARANTEES. YOU, THE USER, ASSUME ALL RISK IN ITS USE, INCLUDING COPYRIGHT INFRINGEMENT, PATENT INFRINGEMENT, SUITABILITY, ETC. AUTHOR EXPRESSLY DISCLAIMS ALL EXPRESS, IMPLIED OR STATUTORY WARRANTIES OR CONDITIONS, INCLUDING WITHOUT LIMITATION, WARRANTIES OR CONDITIONS OF MERCHANTABILITY, MERCHANTABLE QUALITY OR FITNESS FOR A PARTICULAR PURPOSE, OR ANY WARRANTY OF TITLE OR NON-INFRINGEMENT, OR THAT THE WORK (OR ANY PORTION THEREOF) IS CORRECT, USEFUL, BUG-FREE OR FREE OF VIRUSES. YOU MUST PASS THIS DISCLAIMER ON WHENEVER YOU DISTRIBUTE THE WORK OR DERIVATIVE WORKS.

Indemnity. You agree to defend, indemnify and hold harmless the Author and the Publisher from and against any claims, suits, losses, damages, liabilities, costs, and expenses (including reasonable legal or attorneys' fees) resulting from or relating to any use of the Work by You.

Limitation on Liability. EXCEPT TO THE EXTENT REQUIRED BY APPLICABLE LAW, IN NO EVENT WILL THE AUTHOR OR THE PUBLISHER BE LIABLE TO YOU ON ANY LEGAL THEORY FOR ANY SPECIAL, INCIDENTAL, CONSEQUENTIAL, PUNITIVE OR EXEMPLARY DAMAGES ARISING OUT OF THIS LICENSE OR THE USE OF THE WORK OR OTHERWISE, EVEN IF THE AUTHOR OR THE PUBLISHER HAS BEEN ADVISED OF THE POSSIBILITY OF SUCH DAMAGES.

Termination.

This License and the rights granted hereunder will terminate automatically upon any breach by You of any term of this License. Individuals or entities who have received Derivative Works from You under this License, however, will not have their licenses terminated provided such individuals or entities remain in full compliance with those licenses. Sections 1, 2, 6, 7, 8, 9, 10 and 11 will survive any termination of this License.

If You bring a copyright, trademark, patent or any other infringement claim against any contributor over infringements You claim are made by the Work, your License from such contributor to the Work ends automatically.

Subject to the above terms and conditions, this License is perpetual (for the duration of the applicable copyright in the Work). Notwithstanding the above, the Author reserves the right to release the Work under different license terms or to stop distributing the Work at any time; provided, however that any such election will not serve to withdraw this License (or any other license that has been, or is required to be, granted under the terms of this License), and this License will continue in full force and effect unless terminated as stated above.

Publisher. The parties hereby confirm that the Publisher shall not, under any circumstances, be responsible for and shall not have any liability in respect of the subject matter of this License. The Publisher makes no warranty whatsoever in connection with the Work and shall not be liable to You or any party on any legal theory for any damages whatsoever, including without limitation any general, special, incidental or consequential damages arising in connection to this license. The Publisher reserves the right to cease making the Work available to You at any time without notice

Miscellaneous

This License shall be governed by the laws of the location of the head office of the Author or if the Author is an individual, the laws of location of the principal place of residence of the Author.

If any provision of this License is invalid or unenforceable under applicable law, it shall not affect the validity or enforceability of the remainder of the terms of this License, and without further action by the parties to this License, such provision shall be reformed to the minimum extent necessary to make such provision valid and enforceable.



No term or provision of this License shall be deemed waived and no breach consented to unless such waiver or consent shall be in writing and signed by the party to be charged with such waiver or consent.

This License constitutes the entire agreement between the parties with respect to the Work licensed herein. There are no understandings, agreements or representations with respect to the Work not specified herein. The Author shall not be bound by any additional provisions that may appear in any communication from You. This License may not be modified without the mutual written agreement of the Author and You

■ libogg

<http://www.xiph.org/ogg/>

Copyright (c) 2002, Xiph.org Foundation

Redistribution and use in source and binary forms, with or without modification, are permitted provided that the following conditions are met:

- Redistributions of source code must retain the above copyright notice, this list of conditions and the following disclaimer.
- Redistributions in binary form must reproduce the above copyright notice, this list of conditions and the following disclaimer in the documentation and/or other materials provided with the distribution.
- Neither the name of the Xiph.org Foundation nor the names of its contributors may be used to endorse or promote products derived from this software without specific prior written permission.

THIS SOFTWARE IS PROVIDED BY THE COPYRIGHT HOLDERS AND CONTRIBUTORS "AS IS" AND ANY EXPRESS OR IMPLIED WARRANTIES, INCLUDING, BUT NOT LIMITED TO, THE IMPLIED WARRANTIES OF MERCHANTABILITY AND FITNESS FOR A PARTICULAR PURPOSE ARE DISCLAIMED. IN NO EVENT SHALL THE FOUNDATION OR CONTRIBUTORS BE LIABLE FOR ANY DIRECT, INDIRECT, INCIDENTAL, SPECIAL, EXEMPLARY, OR CONSEQUENTIAL DAMAGES (INCLUDING, BUT NOT LIMITED TO, PROCUREMENT OF SUBSTITUTE GOODS OR SERVICES; LOSS OF USE, DATA, OR PROFITS; OR BUSINESS INTERRUPTION) HOWEVER CAUSED AND ON ANY THEORY OF LIABILITY, WHETHER IN CONTRACT, STRICT LIABILITY, OR TORT (INCLUDING NEGLIGENCE OR OTHERWISE) ARISING IN ANY WAY OUT OF THE USE OF THIS SOFTWARE, EVEN IF ADVISED OF THE POSSIBILITY OF SUCH DAMAGE.

■ libvorbis

<http://www.xiph.org/vorbis/>

Copyright (c) 2002-2004 Xiph.org Foundation

Redistribution and use in source and binary forms, with or without modification, are permitted provided that the following conditions are met:

- Redistributions of source code must retain the above copyright notice, this list of conditions and the following disclaimer.
- Redistributions in binary form must reproduce the above copyright notice, this list of conditions and the following disclaimer in the documentation and/or other materials provided with the distribution.
- Neither the name of the Xiph.org Foundation nor the names of its contributors may be used to endorse or promote products derived from this software without specific prior written permission.

THIS SOFTWARE IS PROVIDED BY THE COPYRIGHT HOLDERS AND CONTRIBUTORS "AS IS" AND ANY EXPRESS OR IMPLIED WARRANTIES, INCLUDING, BUT NOT LIMITED TO, THE IMPLIED WARRANTIES OF MERCHANTABILITY AND FITNESS FOR A PARTICULAR PURPOSE ARE DISCLAIMED. IN NO EVENT SHALL THE FOUNDATION OR CONTRIBUTORS BE LIABLE FOR ANY DIRECT, INDIRECT, INCIDENTAL, SPECIAL, EXEMPLARY, OR CONSEQUENTIAL DAMAGES (INCLUDING, BUT NOT LIMITED TO, PROCUREMENT OF SUBSTITUTE GOODS OR SERVICES; LOSS OF USE, DATA, OR PROFITS; OR BUSINESS INTERRUPTION) HOWEVER CAUSED AND ON ANY THEORY OF LIABILITY, WHETHER IN CONTRACT, STRICT LIABILITY, OR TORT (INCLUDING NEGLIGENCE OR OTHERWISE) ARISING IN ANY WAY OUT OF THE USE OF THIS SOFTWARE, EVEN IF ADVISED OF THE POSSIBILITY OF SUCH DAMAGE.

■ Tremolo

<http://wss.co.uk/pinknoise/tremolo>

Copyright (C) 2002 – 2009 Xiph.org Foundation Changes Copyright (C) 2009 – 2010 Robin Watts for Pinknoise Productions Ltd

Redistribution and use in source and binary forms, with or without modification, are permitted provided that the following conditions are met:



- Redistributions of source code must retain the above copyright notice, this list of conditions and the following disclaimer.
- Redistributions in binary form must reproduce the above copyright notice, this list of conditions and the following disclaimer in the documentation and/or other materials provided with the distribution.
- Neither the name of the Xiph.org Foundation nor the names of its contributors may be used to endorse or promote products derived from this software without specific prior written permission.

THIS SOFTWARE IS PROVIDED BY THE COPYRIGHT HOLDERS AND CONTRIBUTORS "AS IS" AND ANY EXPRESS OR IMPLIED WARRANTIES, INCLUDING, BUT NOT LIMITED TO, THE IMPLIED WARRANTIES OF MERCHANTABILITY AND FITNESS FOR A PARTICULAR PURPOSE ARE DISCLAIMED. IN NO EVENT SHALL THE FOUNDATION OR CONTRIBUTORS BE LIABLE FOR ANY DIRECT, INDIRECT, INCIDENTAL, SPECIAL, EXEMPLARY, OR CONSEQUENTIAL DAMAGES (INCLUDING, BUT NOT LIMITED TO, PROCUREMENT OF SUBSTITUTE GOODS OR SERVICES; LOSS OF USE, DATA, OR PROFITS; OR BUSINESS INTERRUPTION) HOWEVER CAUSED AND ON ANY THEORY OF LIABILITY, WHETHER IN CONTRACT, STRICT LIABILITY, OR TORT (INCLUDING NEGLIGENCE OR OTHERWISE) ARISING IN ANY WAY OUT OF THE USE OF THIS SOFTWARE, EVEN IF ADVISED OF THE POSSIBILITY OF SUCH DAMAGE.

■ Tremor

<http://wiki.xiph.org/index.php/Tremor>

Copyright (c) 2002, Xiph.org Foundation

Redistribution and use in source and binary forms, with or without modification, are permitted provided that the following conditions are met:

- Redistributions of source code must retain the above copyright notice, this list of conditions and the following disclaimer.
- Redistributions in binary form must reproduce the above copyright notice, this list of conditions and the following disclaimer in the documentation and/or other materials provided with the distribution.
- Neither the name of the Xiph.org Foundation nor the names of its contributors may be used to endorse or promote products derived from this software without specific prior written permission.

THIS SOFTWARE IS PROVIDED BY THE COPYRIGHT HOLDERS AND CONTRIBUTORS "AS IS" AND ANY EXPRESS OR IMPLIED WARRANTIES, INCLUDING, BUT NOT LIMITED TO, THE IMPLIED WARRANTIES OF MERCHANTABILITY AND FITNESS FOR A PARTICULAR PURPOSE ARE DISCLAIMED. IN NO EVENT SHALL THE FOUNDATION OR CONTRIBUTORS BE LIABLE FOR ANY DIRECT, INDIRECT, INCIDENTAL, SPECIAL, EXEMPLARY, OR CONSEQUENTIAL DAMAGES (INCLUDING, BUT NOT LIMITED TO, PROCUREMENT OF SUBSTITUTE GOODS OR SERVICES; LOSS OF USE, DATA, OR PROFITS; OR BUSINESS INTERRUPTION) HOWEVER CAUSED AND ON ANY THEORY OF LIABILITY, WHETHER IN CONTRACT, STRICT LIABILITY, OR TORT (INCLUDING NEGLIGENCE OR OTHERWISE) ARISING IN ANY WAY OUT OF THE USE OF THIS SOFTWARE, EVEN IF ADVISED OF THE POSSIBILITY OF SUCH DAMAGE.

■ Mersenne Twister

<http://www.math.sci.hiroshima-u.ac.jp/~m-mat/MT/MT2002/CODES/mt19937ar.c>

Copyright (C) 1997 – 2002, Makoto Matsumoto and Takuji Nishimura,
All rights reserved.

Redistribution and use in source and binary forms, with or without modification, are permitted provided that the following conditions are met:

Redistributions of source code must retain the above copyright notice, this list of conditions and the following disclaimer.

Redistributions in binary form must reproduce the above copyright notice, this list of conditions and the following disclaimer in the documentation and/or other materials provided with the distribution.

The names of its contributors may not be used to endorse or promote products derived from this software without specific prior written permission.



THIS SOFTWARE IS PROVIDED BY THE COPYRIGHT HOLDERS AND CONTRIBUTORS "AS IS" AND ANY EXPRESS OR IMPLIED WARRANTIES, INCLUDING, BUT NOT LIMITED TO, THE IMPLIED WARRANTIES OF MERCHANTABILITY AND FITNESS FOR A PARTICULAR PURPOSE ARE DISCLAIMED. IN NO EVENT SHALL THE COPYRIGHT OWNER OR CONTRIBUTORS BE LIABLE FOR ANY DIRECT, INDIRECT, INCIDENTAL, SPECIAL, EXEMPLARY, OR CONSEQUENTIAL DAMAGES (INCLUDING, BUT NOT LIMITED TO, PROCUREMENT OF SUBSTITUTE GOODS OR SERVICES; LOSS OF USE, DATA, OR PROFITS; OR BUSINESS INTERRUPTION) HOWEVER CAUSED AND ON ANY THEORY OF LIABILITY, WHETHER IN CONTRACT, STRICT LIABILITY, OR TORT (INCLUDING NEGLIGENCE OR OTHERWISE) ARISING IN ANY WAY OUT OF THE USE OF THIS SOFTWARE, EVEN IF ADVISED OF THE POSSIBILITY OF SUCH DAMAGE.

■ zlib

<http://www.zlib.net/>

zlib.h -- interface of the "zlib" general purpose compression library version 1.2.3, July 18th, 2005

Copyright (C) 1995 – 2004 Jean-loup Gailly and Mark Adler

This software is provided "as-is", without any express or implied warranty. In no event will the authors be held liable for any damages arising from the use of this software.

Permission is granted to anyone to use this software for any purpose, including commercial applications, and to alter it and redistribute it freely, subject to the following restrictions:

The origin of this software must not be misrepresented; you must not claim that you wrote the original software. If you use this software in a product, an acknowledgment in the product documentation would be appreciated but is not required.

Altered source versions must be plainly marked as such, and must not be misrepresented as being the original software.

This notice may not be removed or altered from any source distribution.

Jean-loup Gailly jloup@gzip.org, Mark Adler madler@alumni.caltech.edu

■ cURL

<http://curl.haxx.se>

COPYRIGHT AND PERMISSION NOTICE

Copyright (c) 1996 – 2011, Daniel Stenberg, <daniel@haxx.se>.

All rights reserved.

Permission to use, copy, modify, and distribute this software for any purpose with or without fee is hereby granted, provided that the above copyright notice and this permission notice appear in all copies.

THE SOFTWARE IS PROVIDED "AS IS", WITHOUT WARRANTY OF ANY KIND, EXPRESS OR IMPLIED, INCLUDING BUT NOT LIMITED TO THE WARRANTIES OF MERCHANTABILITY, FITNESS FOR A PARTICULAR PURPOSE AND NONINFRINGEMENT OF THIRD PARTY RIGHTS. IN NO EVENT SHALL THE AUTHORS OR COPYRIGHT HOLDERS BE LIABLE FOR ANY CLAIM, DAMAGES OR OTHER LIABILITY, WHETHER IN AN ACTION OF CONTRACT, TORT OR OTHERWISE, ARISING FROM, OUT OF OR IN CONNECTION WITH THE SOFTWARE OR THE USE OR OTHER DEALINGS IN THE SOFTWARE.

Except as contained in this notice, the name of a copyright holder shall not be used in advertising or otherwise to promote the sale, use or other dealings in this Software without prior written authorization of the copyright holder.

■ c-ares

<http://c-ares.haxx.se>

Copyright 1998 by the Massachusetts Institute of Technology.

Permission to use, copy, modify, and distribute this software and its documentation for any purpose and without fee is hereby granted, provided that the above copyright notice appear in all copies and that both that copyright notice and this permission notice appear in supporting documentation, and that the name of M.I.T. not be used in advertising or publicity pertaining to distribution of the software without specific, written prior permission. M.I.T. makes no representations about the suitability of this software for any purpose. It is provided "as is" without express or implied warranty.



■ Informations sur la licence pour le logiciel utilisé dans cet appareil

À propos des licences GPL (GNU-General Public License) et LGPL (GNU Lesser General Public License)

Ce produit utilise le logiciel GPL/LGPL et le logiciel conçu par d'autres entreprises.

Après l'achat de ce produit, vous pourrez vous procurer, modifier ou distribuer le code source du logiciel GPL/LGPL utilisé avec ce produit. Denon fournit le code source basé sur les licences GPL et LPGL au coût réel à la demande de notre centre de service client.

Cependant, notez que nous ne fournissons aucune garantie en ce qui concerne le code source.

Veuillez également noter que nous n'offrons aucune aide pour le contenu du code source.

