



MARQUE: BRAUN

REFERENCE: SILK EPIL 7 531 WD

CODIC: 4087267

BRAUN

Silk-épil® 7



Type 5377

www.braun.com

7-521

7-531

7-561

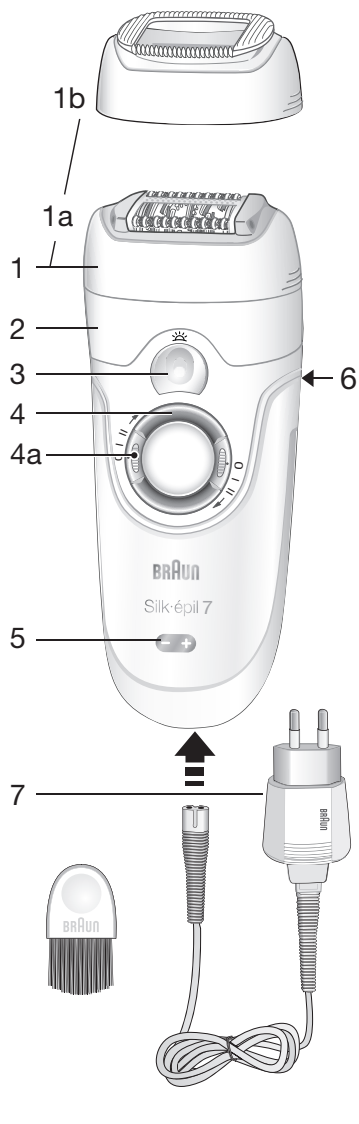

	7-521	7-531	7-561
8		✓	✓
9			✓
10			✓

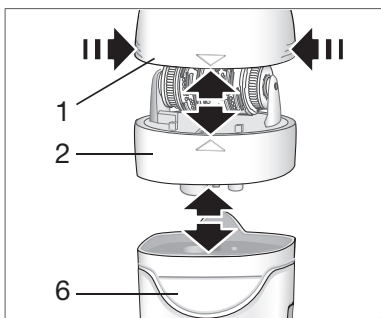

A

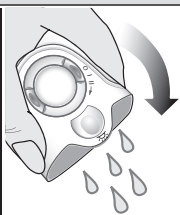
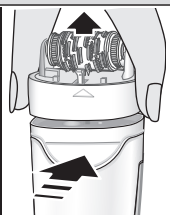
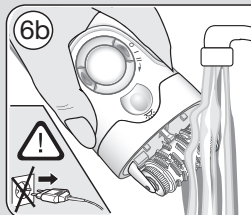
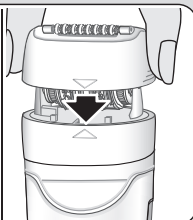
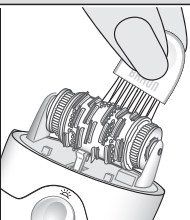
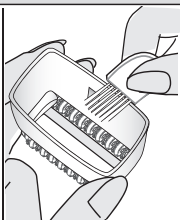
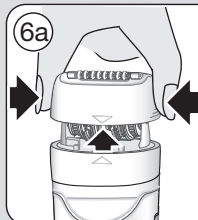
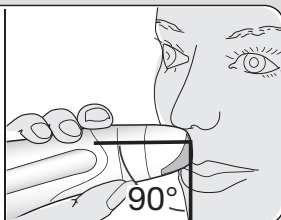
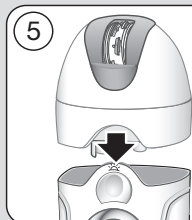
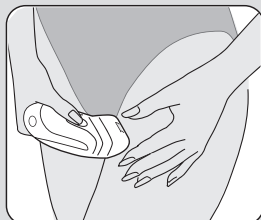
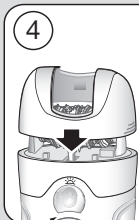
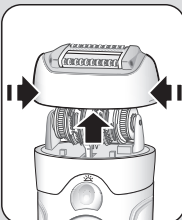
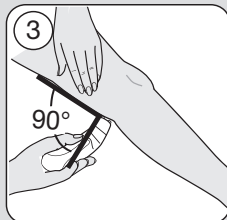
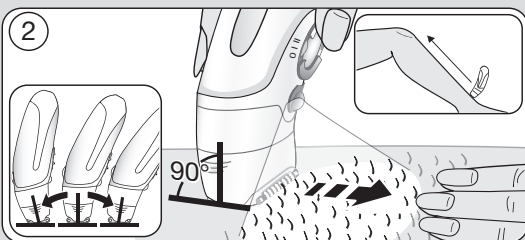
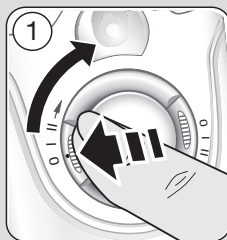

B

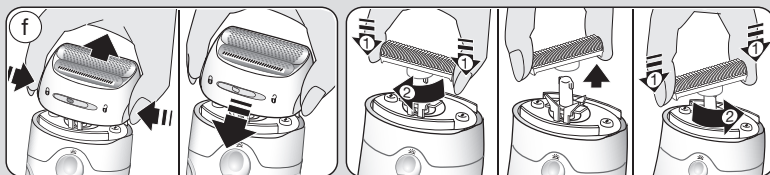
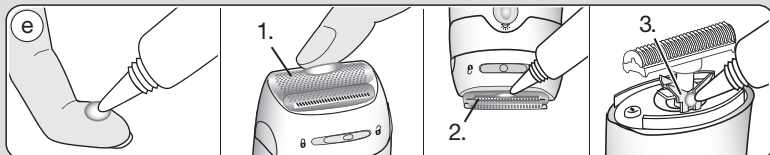
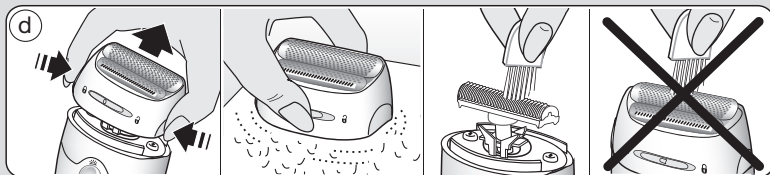
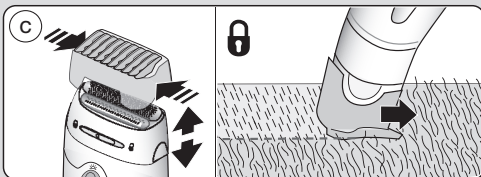
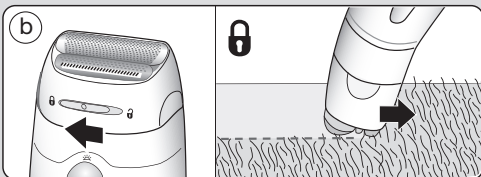
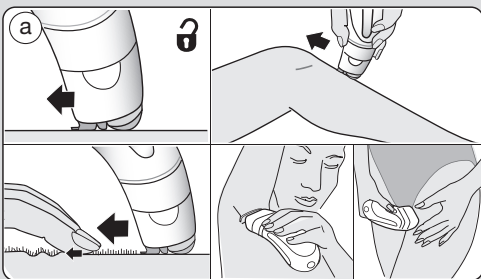
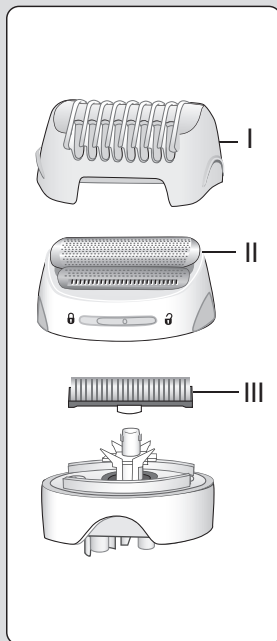

Français

Nos produits sont conçus afin de répondre aux plus hautes exigences en termes de qualité, de fonctionnalité et de design. Nous espérons que votre Silk-épil 7 de Braun vous apportera entière satisfaction.

Lisez attentivement toutes les instructions avant d'utiliser l'appareil et conservez-les en cas de besoin.

Braun Silk-épil 7 a été conçu pour rendre l'épilation aussi efficace, douce et facile que possible.

Important

- Pour des raisons d'hygiène, ne partagez pas cet appareil avec d'autres personnes.
 - Cet appareil est équipé d'un câble spécifique avec alimentation intégrée dont la tension est très basse pour des raisons de sécurité. Ne changez ni ne manipulez aucune des pièces. Dans le cas contraire, vous risquez de recevoir une décharge électrique. Pour les spécifications électriques, voir inscriptions sur le câble spécifique. Le câble spécifique s'adapte automatiquement à n'importe quelle tension AC dans le monde.
 -  Cet appareil peut être utilisé dans le bain comme sous la douche. Pour des raisons de sécurité, utilisez l'appareil uniquement sans fil.
 - Cet appareil peut être utilisé par des enfants de 8 ans et
- plus et par des personnes dont les capacités physiques, sensorielles ou mentales sont réduites, ou des personnes dénuées d'expérience ou de connaissance, si elles ont pu bénéficier, par l'intermédiaire d'une personne responsable de leur sécurité, d'une surveillance ou d'instructions préalables concernant l'utilisation de l'appareil en toute sécurité et les dangers encourus. Les enfants ne doivent pas jouer avec l'appareil. Le nettoyage et l'entretien ne doivent pas être faits par des enfants, à moins qu'ils ne soient âgés de plus de 8 ans et qu'ils ne soient sous surveillance.
- Lorsqu'il est en marche, l'appareil ne doit jamais entrer en contact avec vos cheveux, vos cils, vos rubans à cheveux, etc. afin d'éviter tout risque de blessure ainsi que tout blocage ou dommage sur l'appareil.

Description

- 1a Rouleaux massants haute fréquence
- 1b Accessoire efficacité
- 2 Tête d'épilation
- 3 Lumière Smartlight
- 4 Interrupteur avec boutons de verrouillage (4a)
- 5 Indicateur de charge
- 6 Bouton d'éjection
- 7 Cordon d'alimentation spécial
- 8 Accessoire zones sensibles*

- 9 Tête de précision*
- 10 Tête de rasage avec accessoire tondeuse*

* selon le modèle (voir page 3)

Charge

- Chargez l'appareil avant utilisation. Pour des performances optimales, nous vous recommandons de toujours utiliser un appareil complètement chargé.
- Branchez le bloc moteur arrêté directement sur une prise électrique à l'aide du cordon spécial. Le temps de charge est d'environ 1 heure.
- Le voyant de charge vert (5) clignote pour indiquer que l'épilateur est en charge. Lorsque la batterie est chargée, le voyant de charge s'arrête de clignoter et reste allumé. Une fois chargé, utilisez l'appareil sur batterie sans cordon.
- Lorsque l'indicateur rouge de faible charge clignote, branchez l'appareil sur une prise électrique pour le recharger.
- À pleine charge, l'autonomie de l'appareil est de 40 minutes.
- L'utilisation sous l'eau peut réduire l'autonomie. Nous vous recommandons de recharger l'appareil après chaque utilisation.
- La température ambiante optimale pour charger, utiliser et stocker l'appareil se situe entre 15 et 35 °C. Si la température dépasse cette fourchette, le temps de chargement peut être plus long et l'autonomie sans-fil réduite.

Protection anti-surchauffe

Un système de sécurité permet d'éviter toute surchauffe de l'appareil, il est donc possible que l'indicateur de faible charge reste allumé en permanence pendant 8 secondes et que l'appareil s'arrête automatiquement. Dans ce cas, mettez l'interrupteur en position « 0 » (arrêt) et laissez refroidir l'appareil.

Mise en marche

Allumez l'appareil en appuyant sur un bouton de verrouillage (4a) et en tournant

l'interrupteur (4) dans le sens des aiguilles d'une montre. Vous pouvez sélectionner la vitesse désirée « I » ou « II ».

La lumière Smartlight (3) s'allume instantanément et reste allumée tant que l'appareil est branché. Elle révèle même les poils les plus fins.

Pour enlever la tête d'épilation (2), appuyez sur le bouton d'éjection (6).

Pour changer d'accessoire, pressez sur ses côtés latéraux et retirez l'accessoire en place.

A Epilation

Quelques conseils utiles

Si vous n'avez jamais utilisé d'épilateur auparavant, ou si votre dernière épilation remonte à quelques temps, votre peau peut avoir besoin d'un peu de temps pour s'habituer à l'épilation. La sensation d'inconfort ressentie au début va s'atténuer considérablement avec l'utilisation régulière de l'appareil, le temps que la peau s'habitue au processus.

Il est recommandé de procéder à la toute première épilation le soir, afin de laisser le temps aux rougeurs éventuelles de disparaître pendant la nuit. Nous vous conseillons d'appliquer une crème hydratante pour aider la peau à se relâcher après l'épilation.

Il est plus facile et plus confortable de s'épiler lorsque le poil mesure entre 2 et 5mm. Au-delà, nous vous recommandons d'abord de vous raser, puis de laisser repousser les poils pendant 1 à 2 semaines avant de vous épiler. Sinon, vous pouvez également tondre les poils à 5 mm de longueur avant de vous épiler.

Certains poils fins à la repousse pourraient ne pas grandir jusqu'à la surface de la peau. L'utilisation régulière de massages à l'éponge (par exemple après la douche) ou l'utilisation de peelings exfoliants aide à éviter les poils incarnés car l'action douce de gommage retire la couche supérieure

de la peau et les poils fins peuvent alors traverser la surface de la peau.

Utilisation à sec : Assurez-vous que votre peau est sèche et débarrassée de toute huile ou crème.

Utilisation sous l'eau : L'appareil peut être utilisé sur peau humide, même sous la douche. Pour obtenir les meilleures conditions de glisse pour l'appareil, assurez-vous que votre peau soit bien humide. Après chaque utilisation, lavez l'appareil à l'eau courante.

Comment s'épiler

Avant utilisation, assurez-vous que la tête d'épilation (2) est bien fixée, propre et comporte un accessoire (1a ou 1b).

- 1 Sélectionnez la vitesse « I » pour une épilation extra douce et « II » pour une épilation extra efficace.
- 2 Assurez-vous de toujours bien étirer votre peau lors de l'épilation, et que la tête d'épilation est bien en contact avec votre peau.

Guidez l'appareil avec un mouvement lent et continu sans exercer de pression, dans le sens inverse de la pousse du poil, interrupteur face à vous. Comme les poils peuvent pousser dans des directions différentes, il peut être utile de déplacer l'appareil dans des directions différentes pour obtenir un résultat optimal. Les rouleaux massant haute fréquence (1a) assurent un meilleur confort de la peau pendant l'épilation. Si vous êtes habituée à la sensation de l'épilation, vous pouvez remplacer l'accessoire rouleaux massants (1a) avec l'accessoire efficacité (1b) qui apporte un contact plus rapproché avec la peau et assure une adaptation améliorée à toutes les zones du corps.

3 Épilation des jambes

Épilez vos jambes de bas en haut. Tendez bien la peau lorsque vous vous épiliez derrière le genou.

4 Épilation des aisselles et du maillot

L'accessoire zones sensibles (8) a été spécifiquement conçu pour l'utilisation dans ces zones. Fixez-le sur la tête d'épilation. Pendant les premières épilations, ces zones sont particulièrement sensibles à la douleur. De plus, nous vous conseillons de sélectionner la vitesse « I » lors des premières épilations. La douleur s'atténue avec la répétition des usages. Avant de vous épiler, lavez abondamment la zone concernée pour enlever les éventuels résidus (comme le déodorant). Puis, séchez en douceur avec une serviette. Quand vous vous épiliez les aisselles, conservez votre bras levé afin que votre peau soit tendue et guidez l'appareil dans différentes directions. La peau peut être plus sensible juste après l'épilation, évitez alors d'utiliser des substances irritantes telles que les déodorants avec alcool.

5 Épilation du visage

Retirez la tête d'épilation et remplacez-la par la tête de précision (9). Grâce son design spécifique, il est parfaitement adapté pour retirer facilement les poils du visage ou d'autres zones sensibles. Pour les premières utilisations, nous vous recommandons de sélectionner la vitesse « I » pour vous habituer en douceur à l'épilation des zones sensibles. Nous vous recommandons de nettoyer la peau avec de l'alcool avant l'épilation. Lorsque vous vous épiliez le visage, étirez la peau avec une main et déplacez lentement l'épilateur avec l'autre main, interrupteur vers le bas.

6 Nettoyage de la tête d'épilation

Un nettoyage régulier assure une meilleure performance.

a Nettoyage avec la brosse :

Retirez l'accessoire et brossez-le. Nettoyez soigneusement les pincettes situées à l'arrière de la tête d'épilation avec la brosse préalablement trempée dans l'alcool. Pendant le nettoyage, vous pouvez tourner les pincettes manuellement.

Cette méthode de nettoyage garantit une hygiène optimale pour la tête d'épilation.

b Nettoyage à l'eau courante :

Après chaque utilisation sous l'eau, nettoyez soigneusement l'appareil sous l'eau courante. Retirez le capot et nettoyez la tête d'épilation sous l'eau chaude.

Ensuite, pressez le bouton d'éjection (6) pour retirer la tête d'épilation. Secouez énergiquement la tête d'épilation et l'appareil pour bien les égoutter et laissez sécher séparément tous les éléments avant de les réassembler.

Informations générales sur l'épilation

Toutes les méthodes d'épilation à la racine peuvent entraîner des irritations cutanées (par exemple, démangeaison, gêne ou rougissement de la peau) en fonction de l'état de la peau et des poils. Il s'agit d'une réaction normale qui doit disparaître rapidement. Cette réaction peut être plus importante les premières fois que vous vous épiliez ou si vous avez une peau sensible. Si votre peau montre encore des signes d'irritation après 36 heures, nous vous recommandons de consulter votre médecin. En général, la réaction de la peau et la sensation de douleur tendent à diminuer considérablement avec l'utilisation régulière de Silk-épil.

Dans certains cas, une inflammation de la peau peut survenir lorsque des bactéries pénètrent sous la peau (par exemple, lorsque vous faites glisser l'appareil sur la peau). Un nettoyage minutieux de la tête d'épilation avant chaque utilisation minimise les risques d'infection. Si vous avez des doutes concernant l'utilisation de cet appareil, consultez votre médecin. Une consultation chez le médecin est nécessaire avant toute utilisation de cet appareil dans les cas suivants : eczéma, coupures, réactions inflammatoires de la peau telles qu'une folliculite (follicules pileux purulents) et varices autour de grains de beauté, immunité réduite de la peau, par exemple, en cas de diabète non insulino-

dépendant, de grossesse, de maladie de Raynaud, d'hémophilie, de *Candida* ou de déficit immunitaire.

B Utilisation de la tête rasoir

La tête rasoir (10) est conçue pour un rasage rapide de près des jambes, aisselles, et zone bikini, tondre des contours et tondre les poils à 5 mm de longueur. Avec la tête de rasage, utilisez l'appareil seulement sur peau sèche et avec la vitesse réglée à «II».

- a **Rasage** : sélectionnez «**I**».
- b **Tonte des contours** : sélectionnez «**II**».
- c **Tonte des poils à 5 mm de longueur** : sélectionnez «**III**» et mettez l'accessoire tondeuse (I).
- d **Nettoyage** : ne pas laver la grille du rasoir (II) avec la brosse car cela pourrait endommager la grille.
- e Les pièces de rasage doivent être lubrifiées régulièrement tous les trois mois.
- f Remplacez la grille et le bloc couteau quand vous remarquez une diminution de la performance du rasage. Les pièces de rechange sont disponibles chez les revendeurs Braun ou auprès des centres service agréés Braun ou via www.service.braun.com. Ne vous rasez pas avec une grille endommagée.

Avis environnemental

Ce produit contient des batteries rechargeables et des éléments électroniques recyclables. Dans l'intérêt de la protection de l'environnement, ne jetez pas l'appareil en fin de vie avec les déchets ménagers. Vous pouvez le déposer dans un Centre Service agréé Braun ou dans l'un des points de collecte adapté.



Sujet à toute modification sans préavis.

Garantie

Nous accordons une garantie de 2 ans sur ce produit, à partir de la date d'achat.

Pendant la durée de la garantie, Braun prendra gratuitement à sa charge la réparation des vices de fabrication ou de matière en se réservant le droit de décider si certaines pièces doivent être réparées ou si l'appareil lui-même doit être échangé.

Cette garantie s'étend à tous les pays où cet appareil est commercialisé par Braun ou son distributeur exclusif.

Cette garantie ne couvre pas : les dommages occasionnés par une utilisation inadéquate, l'usure normale (par exemple, grille et bloc-couteaux) ainsi que les défauts d'usures qui ont un effet négligeable sur la valeur ou l'utilisation de l'appareil. Cette garantie devient caduque si des réparations ont été effectuées par des personnes non agréées par Braun et si des pièces de rechange ne provenant pas de Braun ont été utilisées.

Pour toute réclamation intervenant pendant la période de garantie, retournez ou rapportez l'appareil ainsi que l'attestation de garantie à votre revendeur ou à un Centre Service Agréé Braun.

Veillez vous référer à www.service.braun.com ou appeler le 0 800 944 802 (service consommateurs – 1 appel gratuit depuis un poste fixe) pour connaître le Centre Service Agréé Braun le plus proche de chez vous.

Clause spéciale pour la France

Outre la garantie contractuelle exposée ci-dessus, nos clients bénéficient de la garantie légale des vices cachés prévue aux articles 1641 et suivants du Code civil.