



MARQUE: WHIRLPOOL
REFERENCE: WMD4001X
CODIC: 4036816



NOTICE
↓

WMD 4001 X

Réfrigérateur combiné 4 portes



Points forts

- ◆ Classe d'énergie A+
- ◆ NoFrost
- ◆ Ventilateur et système Multiflow
- ◆ Volume brut total: 620 litres

 **WMD 4001 X**
EAN 80 03437 21819 4

Comfort

- Classe d'énergie A+
- Ecran LCD
- Volume brut total: 620 litres
- Réglage électronique de la température

Réfrigérateur

- Compartiment crisper avec contrôle d'humidité
- Éclairage LED
- Fonction réfrigération rapide
- Système de dégivrage automatique du réfrigérateur
- 3 clayettes en verre incassable (incl. le bac à légumes)
- 3 tiroirs à légumes
- 8 balconnets de porte amovibles
- Ventilateur et système Multiflow pour une distribution uniforme de la température
- 2 clayettes en verre incassable amovibles
- Volume brut réfrigérateur: 410 litres
- Volume net réfrigérateur: 362 litres

Surgélateur

- NoFrost
- Fonction surgélation rapide
- Technologie Flexi-zone : le surgélateur peut être utilisé comme réfrigérateur
- 2 clayettes dans la zone de surgélation
- 4 tiroirs de surgélation
- Volume brut surgélateur: 210 litres
- Durée de conservation en cas de panne de courant : 12 heures

Données techniques

- Volume net total: 526 litres
- Volume net surgélateur: 164 litres
- Capacité de surgélation: 18 kg en 24 heures
- Consommation annuelle d'énergie: 459 kWh
- Pieds réglables en hauteur à l'avant
- Câble de raccordement: 180 cm
- Fusible: 1,7 A
- Fréquence: 50 Hz
- Alimentation électrique: 220-240 V
- Niveau sonore: 45 dBA

- Poids de l'appareil: 147,5 kg
- Poids de l'appareil emballé: 158,16 kg
- Consommation d'énergie par jour: 1,257 kWh
- Dimensions de l'appareil (HxLxP): 185 x 91 x 75 cm
- Emploi dans température environnante(°C): +18/+43 (T)
- Nombre de compresseurs: 2



CONSIGNES DE SÉCURITÉ IMPORTANTES

- **AVERTISSEMENT** : pour éviter tout risque dû à un problème de stabilité, le positionnement et fixation de l'appareil doivent être réalisés conformément aux instructions du fabricant.
 - **AVERTISSEMENT** : les ouvertures de ventilation de l'appareil ne doivent pas être obstruées.
 - **AVERTISSEMENT** : n'endommagez pas les tuyaux du circuit de réfrigérant de l'appareil.
 - **AVERTISSEMENT** : n'utilisez pas de dispositifs mécaniques, électriques ou chimiques autres que ceux préconisés par le fabricant pour accélérer le processus de dégivrage.
 - **AVERTISSEMENT** : n'utilisez pas et n'introduisez pas d'appareils électriques dans les compartiments de l'appareil s'ils ne sont pas expressément autorisés par le fabricant.
 - **AVERTISSEMENT** : les distributeurs automatiques de glaçons et/ou d'eau non directement raccordés à une arrivée d'eau doivent être alimentés avec de l'eau potable uniquement.
- Informations** : Cet appareil est sans CFC. Le circuit réfrigérant contient du R134a (HFC) ou du R600a (HC). Pour en savoir plus, consultez la plaquette signalétique située à l'intérieur de l'appareil.
- Pour les appareils à isobutane (R600a) : l'isobutane est un gaz naturel sans danger pour l'environnement, mais inflammable. Il est par conséquent indispensable de s'assurer que les tuyaux du circuit réfrigérant sont en parfait état. Portez une attention particulière en cas d'endommagement de la tuyauterie provoquant le vidage du circuit de réfrigérant.
 - Ce produit peut contenir des gaz à effet de serre fluorés visés par le protocole de Kyoto ; le gaz réfrigérant est contenu à l'intérieur d'un circuit hermétique. Gaz réfrigérant : le R134a a un potentiel de réchauffement global (GWP) de 1300.
 - Le C-pentane est utilisé comme agent gonflant pour la mousse d'isolation, et est un gaz inflammable. Faites particulièrement attention pendant les opérations de mise au rebut.
 - Cet appareil a été conçu à des fins domestiques et à des applications similaires, telles que :
 - une installation dans les coins cuisine de lieux de travail (commerces, bureaux, etc.) ;
 - une utilisation par les clients d'hôtels, de motels et d'autres environnements de type résidentiel ;
 - une installation dans des environnements de type chambres d'hôtes/B&B ;
 - des applications de type traiteur et applications hors détail similaires.
 - N'introduisez jamais dans l'appareil des bombes aérosol ou des récipients contenant des gaz propulseurs inflammables.
 - Cet appareil peut être utilisé par des enfants de plus de 8 ans et des personnes atteintes de déficiences physiques, sensorielles ou mentales, ayant une expérience et des connaissances insuffisantes, uniquement si ces enfants et personnes sont placés sous la surveillance d'une personne responsable ou ont reçu des instructions sur l'utilisation en toute sécurité de l'appareil.

- Les opérations de nettoyage et d'entretien quotidien ne doivent pas être réalisées par des enfants non surveillés.
- Pour éviter tout risque d'emprisonnement et d'étouffement, interdisez aux enfants de jouer et de se cacher à l'intérieur de l'appareil.
- Il doit être possible de déconnecter l'appareil de son alimentation électrique en le débranchant si sa fiche électrique est accessible, ou à l'aide d'un interrupteur multipolaire accessible installé en amont de la prise, conformément aux normes de sécurité nationales.
- Branchez l'appareil sur une prise de courant avec mise à la terre : l'appareil doit être correctement connecté à un système de mise à la terre homologué.
- N'utilisez ni rallonge électrique, ni adaptateur simple ou multiple.
- Au moment de l'installation, veillez à ce que l'appareil n'écrase pas le cordon d'alimentation, au risque de l'endommager.
- Ne tirez pas sur le cordon d'alimentation.
- Au moins deux personnes sont nécessaires pour déplacer et installer l'appareil.
- L'installation et l'entretien, y compris le remplacement du cordon d'alimentation, doivent être réalisés par le fabricant ou par un technicien qualifié, en conformité avec les instructions du fabricant et les réglementations locales en vigueur en matière de sécurité. Pour éviter tout risque, ne réparez et ne remplacez aucun composant de l'appareil, y compris le cordon d'alimentation, autre que ceux spécifiquement indiqués dans le manuel d'utilisation.

CONSEILS POUR LA PROTECTION DE L'ENVIRONNEMENT

1. Emballage

L'emballage est recyclable à 100 % et porte le symbole du recyclage . Pour sa mise au rebut, respectez la réglementation locale en vigueur. Les matériaux d'emballage (sachets en plastique, éléments en polystyrène, etc.) doivent être conservés hors de portée des enfants, car ils constituent une source potentielle de danger.

2. Mise au rebut

Cet appareil a été fabriqué avec des matériaux recyclables. Il est certifié conforme à la Directive Européenne 2002/96/CE relative aux déchets d'équipements électriques et électroniques (DEEE ou WEEE). En procédant correctement à la mise au rebut de cet appareil, vous contribuerez à éviter des conséquences nuisibles pour l'environnement et la santé de l'homme.

Le symbole  apposé sur l'appareil ou sur la documentation qui l'accompagne indique que ce produit ne peut en aucun cas être traité comme un déchet ménager et doit, par conséquent, être remis à un centre de collecte des déchets chargé du recyclage des équipements électriques et électroniques. Au

moment de la mise au rebut, rendez l'appareil inutilisable en sectionnant le câble d'alimentation et en démontant les portes et les grilles, de façon à éviter que les enfants ne puissent grimper à l'intérieur de l'appareil et s'y retrouver prisonniers. Pour la mise au rebut, respectez les normes locales en vigueur et remettez l'appareil à un centre de collecte spécialisé. Ne laissez jamais l'appareil sans surveillance, ne serait-ce que quelques jours, car il représente une source de danger pour les enfants. Pour en savoir plus sur le traitement, la mise au rebut et le recyclage de cet appareil, contactez le service municipal compétent, la déchetterie de votre ville ou le revendeur du produit.

Déclaration de conformité

- Cet appareil a été conçu pour la conservation de produits alimentaires et a été fabriqué conformément au règlement (CE) N° 1935/2004.
- Cet appareil a été conçu, fabriqué et commercialisé en conformité avec :
 - les objectifs de sécurité de la directive « Basse tension » 2006/95/CE (remplaçant la directive 73/23/CEE et ses modifications successives) ;
 - les exigences de protection de la directive « CEM » 2004/108/CE.

AVANT D'UTILISER L'APPAREIL

Pour utiliser au mieux votre appareil, lisez attentivement le présent mode d'emploi qui contient une description du produit et des conseils utiles.

Conservez les présentes instructions pour référence future.

1. Après avoir déballé l'appareil, assurez-vous qu'il n'est pas endommagé et que les portes ferment

- parfaitement. Tout éventuel dommage devra être signalé au revendeur dans un délai de 24 heures.
2. Il est conseillé d'attendre au moins deux heures avant de mettre l'appareil en service, afin que le circuit réfrigérant soit parfaitement efficace.
 3. Nettoyez l'intérieur de l'appareil avant de l'utiliser.

PRÉCAUTIONS ET RECOMMANDATIONS GÉNÉRALES

INSTALLATION

- Prenez garde d'endommager le revêtement de sol (parquet, par exemple) lorsque vous déplacez l'appareil.
- N'installez pas l'appareil à proximité d'une source de chaleur.
- Installez et mettez l'appareil de niveau sur un sol suffisamment solide pour supporter son poids, à un emplacement adapté à ses dimensions et à son usage.
- L'appareil est réglé pour fonctionner dans les plages de température suivantes, en fonction de la classe climatique indiquée sur la plaque signalétique. L'appareil risque de ne pas fonctionner correctement s'il est laissé pendant une période prolongée à une température supérieure ou inférieure à la plage indiquée.

Classe climatique	T. amb. (°C)
SN	De 10 à 32
N	De 16 à 32
ST	De 16 à 38
T	De 16 à 43

- Assurez-vous que la tension indiquée sur la plaque signalétique correspond à la tension d'alimentation du lieu d'installation.

UTILISATION EN TOUTE SÉCURITÉ

- N'entreposez et n'utilisez pas d'essence ni de liquides ou de gaz inflammables à proximité de cet appareil ou de tout autre appareil électrique. Les vapeurs dégagées sont susceptibles de provoquer un incendie ou une explosion.

- N'ingérez jamais le contenu (atoxique) des accumulateurs de froid (selon modèle).
- Ne mangez pas les glaçons ou les glaces immédiatement après leur sortie du congélateur, car ils pourraient provoquer des brûlures dues au froid.
- En ce qui concerne les produits conçus pour fonctionner avec un filtre à air intégré à un couvercle de ventilateur accessible, ce filtre doit toujours être en place lorsque le réfrigérateur est en marche.
- Avant de procéder à l'entretien ou au nettoyage de l'appareil, débranchez-le de la prise secteur ou coupez l'alimentation générale.
- Utilisez le compartiment réfrigérateur uniquement pour la conservation de produits alimentaires frais, et le compartiment congélateur uniquement pour les produits surgelés, la congélation de produits alimentaires frais et la production de glaçons.
- N'introduisez pas de récipients en verre contenant des liquides dans le congélateur, car ils risqueraient de se casser.
- Évitez de mettre des aliments non emballés en contact direct avec les surfaces intérieures du compartiment réfrigérateur ou du compartiment congélateur.
- « L'ampoule utilisée dans l'appareil est spécialement conçue pour les appareils domestiques et ne convient pas pour l'éclairage général d'une pièce (Règlement CE n° 244/2009). »

Le Fabricant décline toute responsabilité relative à des blessures à des personnes ou des animaux ou des dommages matériels résultant du non-respect des conseils et précautions ci-avant.

CONSEILS POUR LA RÉALISATION D'ÉCONOMIES D'ÉNERGIE

- Installez l'appareil dans une pièce sèche et bien ventilée, à l'écart de toute source de chaleur (par ex. radiateur, cuisinière, etc.) et à l'abri des rayons directs du soleil. Si nécessaire, utilisez une plaque isolante.
- Pour garantir une ventilation adéquate, suivez les instructions d'installation.
- Une ventilation insuffisante à l'arrière du produit augmente la consommation énergétique et réduit l'efficacité frigorifique.
- Les températures à l'intérieur de l'appareil peuvent être affectées par la température ambiante, la fréquence d'ouverture des portes et le lieu d'installation de l'appareil. Le réglage de température doit toujours prendre ces facteurs en compte.
- Laissez les boissons et les aliments chauds refroidir avant de les introduire dans l'appareil.
- Évitez d'obstruer la ventilation (le cas échéant) avec des aliments.
- Après avoir introduit les aliments dans l'appareil, contrôlez la fermeture des portes des compartiments (notamment la porte du congélateur).
- Évitez autant que possible d'ouvrir les portes.
- Placez les aliments congelés dans le réfrigérateur pour les décongeler. La basse température des produits congelés refroidit les aliments se trouvant dans le réfrigérateur.
- Il est possible que les appareils soient dotés de compartiments spéciaux (compartiment « Aliments frais », bac « Zéro degré »,...). Sauf en cas de spécification contraire dans le mode d'emploi du produit spécifique, ils peuvent être retirés sans que les performances n'en soient affectées.
- Le positionnement des clayettes à l'intérieur du réfrigérateur n'a aucun impact sur son efficacité énergétique. Placez les aliments sur les clayettes de façon à permettre la circulation correcte de l'air (les aliments ne doivent pas se toucher et doivent être tenus éloignés de la paroi arrière de l'appareil).
- Vous pouvez retirer les paniers et, le cas échéant, la clayette Stop Frost, pour augmenter la capacité de stockage des aliments congelés sans affecter pour autant la consommation énergétique.
- Remplacez au plus tôt tout joint d'étanchéité endommagé.
- Les produits de la classe énergétique supérieure sont équipés de moteurs haute efficacité qui restent en marche plus longtemps, mais affichent une consommation énergétique inférieure. Ne vous inquiétez pas si le moteur fonctionne pendant des périodes plus longues.
- L'activation des fonctions de détection de pénombre (« Night sensor ») et d'économiseur d'écran (« Screensaver ») et la désactivation des DEL de poignée de porte permettent la réalisation d'économies d'énergie.

AVANT D'UTILISER VOTRE RÉFRIGÉRATEUR

Informations générales sur la nouvelle technologie NO-FROST

Les nouveaux réfrigérateurs No-Frost diffèrent des autres réfrigérateurs statiques au niveau de leur principe de fonctionnement.

Avec les réfrigérateurs classiques, l'humidité pénétrant dans l'appareil lors de l'ouverture de la porte et l'humidité des aliments provoquent une formation de givre à l'intérieur du compartiment congélateur.

Pour dégivrer le compartiment congélateur, il est nécessaire de mettre le réfrigérateur hors tension, de maintenir les aliments à température constante en dehors du réfrigérateur et d'éliminer l'accumulation de givre dans le compartiment congélateur, ce sur une base régulière.

La situation dans le compartiment congélateur est complètement différente pour les réfrigérateurs No-Frost.

De l'air sec et frais est soufflé dans les compartiments congélateur à l'aide d'un ventilateur.

L'air froid diffusé de façon homogène entre les clayettes rafraîchit tous vos aliments de façon égale et uniforme, évitant ainsi l'humidité et le givre.

Le compartiment congélateur est refroidi de façon statique. L'air est diffusé de façon homogène à l'aide du ventilateur entre les grilles de la section de refroidissement, et tous vos aliments peuvent être refroidi de façon homogène et correcte.

Comme il n'y a aucun passage d'air entre les sections, les odeurs des 3 différentes sections du réfrigérateur ne se mélangent pas.

Outre son remarquable volume et son aspect stylé, votre nouveau réfrigérateur No-Frost est d'utilisation aisée.

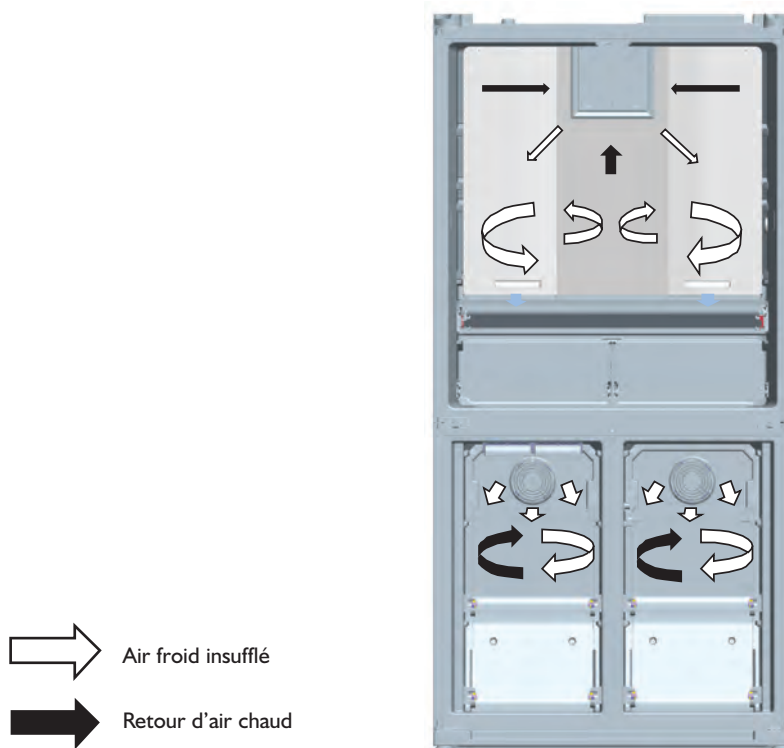

DESCRIPTION DU PRODUIT

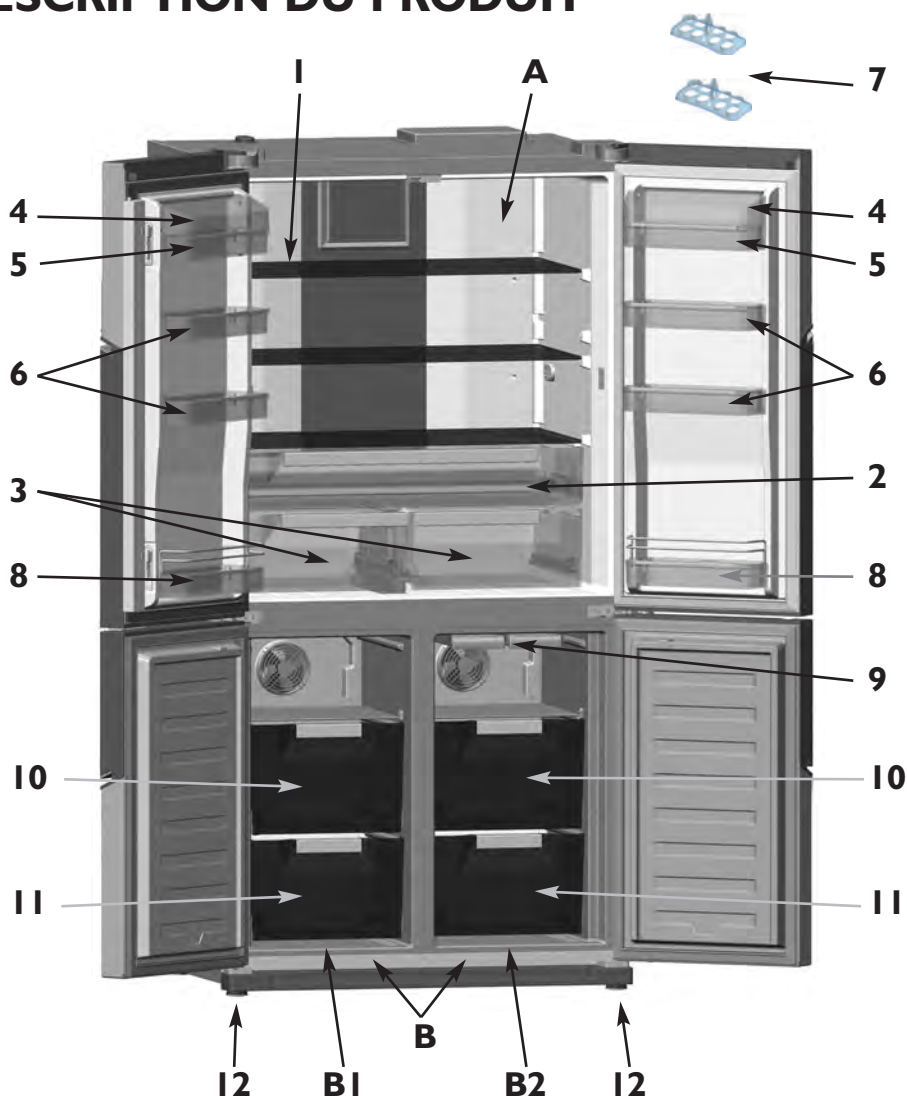

- | | |
|--|--|
| A. Compartiment refroidisseur | 6. Balconnets |
| B. Compartiment réfrigérateur / congélateur | 7. Casiers à œufs |
| B1. Zone-1 | 8. Balconnets porte-bouteilles |
| B2. Zone-2 | 9. Bacs à glaçons |
| 1. Clayettes du compartiment réfrigérateur | 10. Paniers supérieurs de congélateur / refroidisseur |
| 2. Compartiment Zone fraîche (petit-déjeuner) | 11. Paniers inférieurs de congélateur / refroidisseur |
| 3. Bacs à fruits et légumes | 12. Pieds réglables |
| 4. Couverture de balconnets à fromage-beurre | |
| 5. Balconnet à fromage, beurre | |

La présente illustration est destinée à vous présenter les différents composants de votre appareil. Ces composants peuvent varier d'un modèle à l'autre.

ZONE D’AFFICHAGE

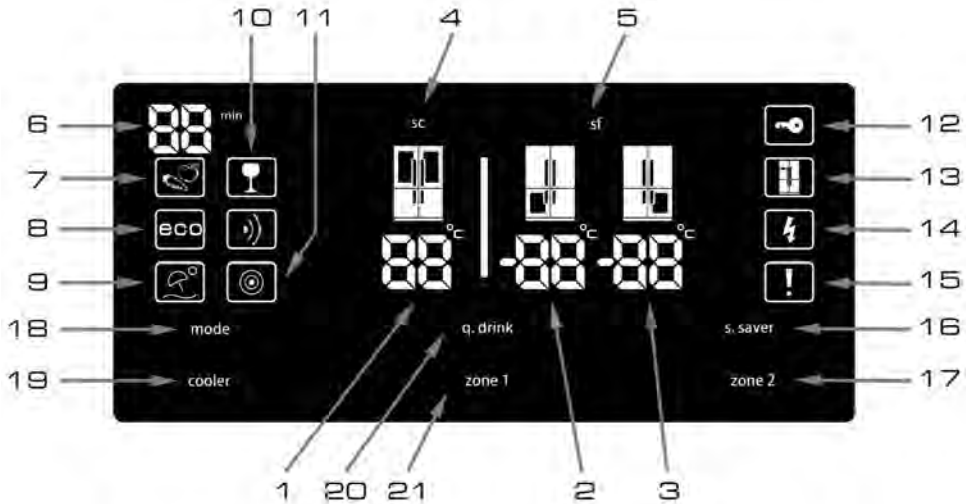

- | | |
|--|---|
| <ul style="list-style-type: none"> 1. Indicateur de température du compartiment réfrigérateur 2. Indicateur de température du compartiment congélateur gauche 3. Indicateur de température du compartiment congélateur droit 4. Voyant de super refroidissement (« Super Cooling ») 5. Voyant de super congélation (« Super freezing ») 6. Compteur d'alarme Qdrink 7. Mode Fraîcheur active (« Active Chill ») 8. Mode économique (« Economy ») | <ul style="list-style-type: none"> 9. Mode Vacances (« Holiday ») 10. Voyant Qdrink 11. Détecteur de pénombre 12. Sécurité enfants 13. Mode démo-revendeur 14. Alerte de baisse de tension 15. Alarme 16. Bouton d'économiseur d'écran 17. Bouton de zone 2 (congélateur droit) 18. Bouton de mode 19. Bouton de refroidisseur 20. Bouton de mode Qdrink 21. Bouton de zone 1 (congélateur gauche) |
|--|---|

Les valeurs affichées à l'écran correspondent aux températures réglées par le consommateur.

DESCRIPTION DU PRODUIT

MODE FRAÎCHEUR ACTIVE (« ACTIVE CHILL »)

LE MODE ACTIVE CHILL permet de protéger la saveur, la texture et l'aspect des aliments. Via le maintien de niveaux idéaux de température et d'humidité, lesquels sont pré-réglés pour optimiser la fraîcheur des fruits et des légumes, nous créons les conditions nécessaires pour l'obtention d'une durée de vie supérieure. Pour permettre la sélection du mode ACTIVE CHILL, la section Zone I doit être en mode refroidisseur. Pour activer le mode ACTIVE CHILL, il vous suffit d'appuyer sur le bouton [mode] jusqu'à l'activation du voyant portant le symbole « ACTIVE CHILL ». Le bouton Zone I est éteint et l'utilisateur ne peut pas modifier la température dans le compartiment Zone I.

Si la Zone I est utilisée en tant que congélateur, l'utilisateur doit observer les consignes ci-après avant d'activer le mode ACTIVE CHILL.

Remarque importante : Si le compartiment Zone I/Zone 2 doit être utilisé en tant que refroidisseur après une utilisation en tant que congélateur :

- Vous devez sortir les aliments du compartiment concerné et laver ce dernier. Laissez la porte fermée pendant 4 heures. Introduisez ensuite les aliments dans le compartiment concerné.
- Les paniers et/ou clayettes retirés du compartiment doivent être réinstallés.

Remarque : LE MODE ACTIVE CHILL ne doit pas être activé si la Zone I est utilisée en tant que congélateur.

Remarque : Ne placez pas les aliments devant le ventilateur.

LE MODE ACTIVE CHILL permet de conserver la fraîcheur ainsi que les valeurs nutritionnelles et la teneur en vitamines des fruits et légumes via le maintien de conditions idéales de température et d'humidité.

Conditions de stockage maximum de certains fruits et légumes

FRUITS ET LÉGUMES	DURÉE DE CONSERVATION
Laitue	10 jours
Légumes verts à feuilles	10 jours
Tomates	7 jours
Concombre	7 jours
Citron	15 jours
Cerises	15 jours
Oranges	20 jours
Fraises	5 jours

Carottes	20 jours
Brocoli	10 jours
Épinards	10 jours
Courges	15 jours
Pommes	25 jours
Raisins	20 jours
Artichauts	15 jours

Remarque : ces conditions illustrent un taux maximal de détérioration de certains fruits et légumes conservés dans des conditions correctes avec le mode ACTIVE CHILL. Toutes les durées de conservation sont des suggestions. La durée de conservation des fruits et légumes varie en fonction de la qualité des aliments, des conditions post-récolte et du cycle de réfrigération (absence d'interruption) entre la récolte et le stockage dans un appareil en mode ACTIVE CHILL. Des variations sont possibles selon les cas individuels.

Remarque : Les fruits et légumes emballés doivent être consommés avant leur date d'expiration.

Mode économique [eco]

Ce mode assure le fonctionnement de votre réfrigérateur avec des températures idéales. Pour activer le mode ECO, il vous suffit d'appuyer sur le bouton [mode] jusqu'à l'activation du voyant « eco » et l'apparition de la lettre « e ».

Mode vacances (H)

Ce mode est représenté par un parasol et un soleil. Si vous partez en vacances pendant une période prolongée et que le compartiment refroidisseur ne doit pas être utilisé, vous pouvez activer ce mode. Pour activer le mode vacances, il vous suffit d'appuyer sur le bouton [mode] jusqu'à l'activation du symbole de vacances et l'apparition de la lettre « H ».

Détecteur de pénombre

Grâce à cette fonction activée via une pression de 3 secondes sur les boutons de détection de pénombre [mode] et [s.saver], l'éclairage de votre réfrigérateur est désactivé si l'éclairage dans la pièce est suffisant, ce qui vous permet d'économiser de l'énergie.

Sécurité enfants (symbole de clé)

Pour activer la sécurité enfants, appuyez simultanément sur les boutons [cooler]+[zone 2] pendant 5 secondes. Lorsque la sécurité enfants est activée, les autres boutons sont désactivés. La modification des réglages réalisés est par conséquent

impossible. Pour désactiver la sécurité enfants, appuyez à nouveau simultanément sur les boutons [cooler]+[zone 2] pendant 5 secondes.

Mode démo-revendeur

Ce mode est destiné au service commercial et n'est pas lié à l'utilisation du réfrigérateur.

Alarme

Contactez un centre d'entretien en cas d'activation d'un voyant d'alarme.

Si vous appuyez sur le bouton [s.saver] lorsqu'une alarme est déclenchée et qu'un point d'exclamation apparaît dans la zone d'affichage, l'alarme sonore s'arrête mais le point d'exclamation reste affiché dans le panneau d'affichage numérique jusqu'à ce que la disparition de l'erreur.

Économiseur d'écran [s.saver]

Grâce à cette fonction activée via une pression de 3 secondes sur le bouton [s.saver], vous pouvez réaliser des économies d'énergie via l'utilisation du panneau d'affichage numérique avec son éclairage désactivé. Pour désactiver le mode, appuyez à nouveau sur le bouton [s.saver] pendant 3 secondes.

Zone 2 (congélateur droit)

Bouton de réglage de la température pour le compartiment inférieur droit. En appuyant sur le bouton [zone 2], la température de congélation pour la section inférieure droite peut être réglée sur les valeurs suivantes : -16, -17, -18, -19, -20, -21, -22, -23, -24 (degrés celsius). Si vous souhaitez utiliser la section inférieure droite en tant que refroidisseur, appuyez sur le bouton [zone 2] pendant 3 secondes pour activer ce mode, puis réglez la température sur 2, 3, 4, 5, 6, 7, 8 degrés celsius.

Refroidisseur [COOLER]

Ce bouton est utilisé pour le réglage de la température dans le compartiment refroidisseur. En appuyant sur le bouton [cooler], vous pouvez régler la température de la section refroidisseur sur 2, 3, 4, 5, 6, 7, 8 degrés celsius.

Mode Qdrink (QDRINK)

Appuyez sur le bouton [q.drink] pour activer le mode de refroidissement de boisson. Chaque pression sur le bouton provoque l'augmentation de la durée de 5 à 30 minutes, puis une remise à zéro. Vous pouvez visualiser la durée que vous voulez régler dans la section « compteur d'alarme Qdrink ». Avec le mode Qdrink, le réfrigérateur émet une alarme sonore au bout d'un temps donné.

Remarque importante : Ce mode ne doit pas être confondu avec le refroidissement.

Vous devez régler la durée en fonction de la température des bouteilles avant de les introduire dans les compartiments zone1 et/ou zone2. Par exemple, vous pouvez commencer par régler la durée sur 5 minutes. Une fois ce temps écoulé, vous pouvez effectuer un réglage de 5 ou 10 minutes supplémentaires si le refroidissement est insuffisant. Lorsque vous utilisez ce mode, vous devez vérifier régulièrement la température des bouteilles. Une fois les bouteilles suffisamment refroidies, vous devez les sortir de l'appareil. Si vous oubliez les bouteilles en mode Q.DRINK, elles risquent d'exploser.

Remarque importante : Si vous utilisez les compartiments Zone1 et Zone2 pour le refroidissement, ce mode ne sera pas activé.

Zone 1 (congélateur gauche)

Bouton de réglage de la température pour le compartiment inférieur gauche. En appuyant sur le bouton [zone 1], la température de congélation peut être réglée sur les valeurs suivantes : -16, -17, -18, -19, -20, -21, -22, -23, -24 degrés celsius. Si vous souhaitez utiliser la section inférieure gauche en tant que refroidisseur, appuyez sur le bouton [zone 1] pendant 3 secondes pour activer ce mode, puis réglez la température sur 2, 3, 4, 5, 6, 7, 8 degrés celsius.

Congélation rapide (SF SUPERFREEZE)

Appuyez sur les boutons [zone1] et/ou [zone2] jusqu'à l'apparition des lettres « sf » dans la zone d'affichage.

Une fois les lettres « sf » affichées, un bip sonore est émis si vous n'appuyez sur aucun bouton, et le mode est sélectionné. Vous pouvez utiliser ce mode pour congeler rapidement des préparations culinaires ou de grandes quantités d'aliments. Activez cette fonction 6 heures avant d'introduire les aliments à congeler dans le compartiment. Le mode de congélation rapide est automatiquement désactivé au bout de 30 heures ou une fois que la sonde de température du compartiment congélateur détecte une température appropriée.

Pour une congélation rapide, répartissez les aliments à congeler de façon homogène entre les compartiments zone1 et zone2.

Refroidissement rapide (SC SUPERCOOL)

Appuyez sur le bouton Cooler jusqu'à l'apparition des lettres « sc » dans la zone d'affichage. Une fois les lettres « sc » affichées, un bip sonore est émis si vous n'appuyez sur aucun bouton et le mode est

sélectionné. Vous pouvez utiliser ce mode pour refroidir rapidement des préparations culinaires ou de grandes quantités d'aliments. Le mode de refroidissement rapide est automatiquement annulé au bout de 4 ou 6 heures, en fonction de la température ambiante ou lorsque le compartiment refroidisseur atteint une température suffisamment basse.

Activation/désactivation de l'éclairage de porte (DOOR LIGHT ON/OFF)

Le système d'éclairage intégré aux poignées de porte du produit doit être utilisé en fonction des besoins. Pour activer le système d'éclairage des poignées de porte, appuyez sur le bouton [mode] pendant 3 secondes. Pour le désactiver, appuyez à nouveau sur le bouton [mode] pendant 3 secondes. Lorsque la position ON est sélectionnée, l'éclairage de porte est activé en permanence.

Utilisation d'un compartiment congélateur en tant que compartiment refroidisseur en fonction de la demande

Les compartiments inférieurs droit et gauche de l'appareil peuvent être utilisés comme congélateurs et refroidisseurs.

De préférence, appuyez pendant 3 secondes sur le bouton [zone 1] pour utiliser la section inférieure gauche en tant que refroidisseur, ou pendant 3 secondes sur le bouton [zone 2] pour utiliser la section inférieure droite en tant que refroidisseur.

Remarque importante : Si le compartiment Zone1/Zone2 doit être utilisé en tant que refroidisseur après une utilisation en tant que congélateur :

- Vous devez sortir les aliments du compartiment concerné et laisser la porte fermée pendant 4 heures. Introduisez ensuite les aliments dans le compartiment concerné.
- Les paniers et/ou clayettes retirés du compartiment doivent être réinstallés.

De même, pour pouvoir utiliser les compartiments inférieurs en tant que congélateurs après une utilisation en tant que refroidisseurs, vous devez appuyer pendant 3 secondes sur le bouton du compartiment concerné.

Remarque importante : Si le compartiment Zone1/Zone2 doit être utilisé en tant que congélateur après une utilisation en tant que refroidisseur :

- Vous devez sortir les aliments du compartiment concerné et laisser la porte fermée pendant 2 heures. Introduisez ensuite les aliments dans le compartiment concerné.

- Lorsque le mode vacances ou économique est activé pour les compartiments zone 1 et zone 2 utilisés en tant que refroidisseurs, leur fonctionnement en tant que refroidisseurs continue.

Remarque importante :

- Si vous souhaitez utiliser les compartiments zone en tant que refroidisseurs, donnez la priorité au compartiment Zone 1 pour des raisons d'économies d'énergie.
- N'utilisez pas le compartiment Zone 2 en tant que congélateur par températures ambiantes supérieures à 38 °C.

Mode marche-arrêt de compartiment

Vous pouvez annuler complètement les compartiments dont vous n'avez pas besoin ou dont vous ne voulez pas via le panneau d'affichage.

Pour désactiver simultanément la Zone 2 et le refroidisseur, maintenez les boutons [mode] et [zone 2] enfoncés simultanément pendant 5 secondes.

Toutes les indications de désactivation de section disparaissent de la zone d'affichage numérique.

Pour désactiver le compartiment Zone 1 et le refroidisseur, maintenez les boutons [mode] et [zone 1] enfoncés simultanément pendant 5 secondes.

Toutes les indications de désactivation de section disparaissent de la zone d'affichage numérique.

Pour désactiver uniquement le refroidisseur, maintenez les boutons [mode] et [cooler] enfoncés simultanément pendant 5 secondes. Toutes les indications de désactivation de section disparaissent de la zone d'affichage numérique.

Pour réactiver le compartiment désactivé, utilisez la même combinaison de boutons.

COMPARTIMENT RÉFRIGÉRATEUR

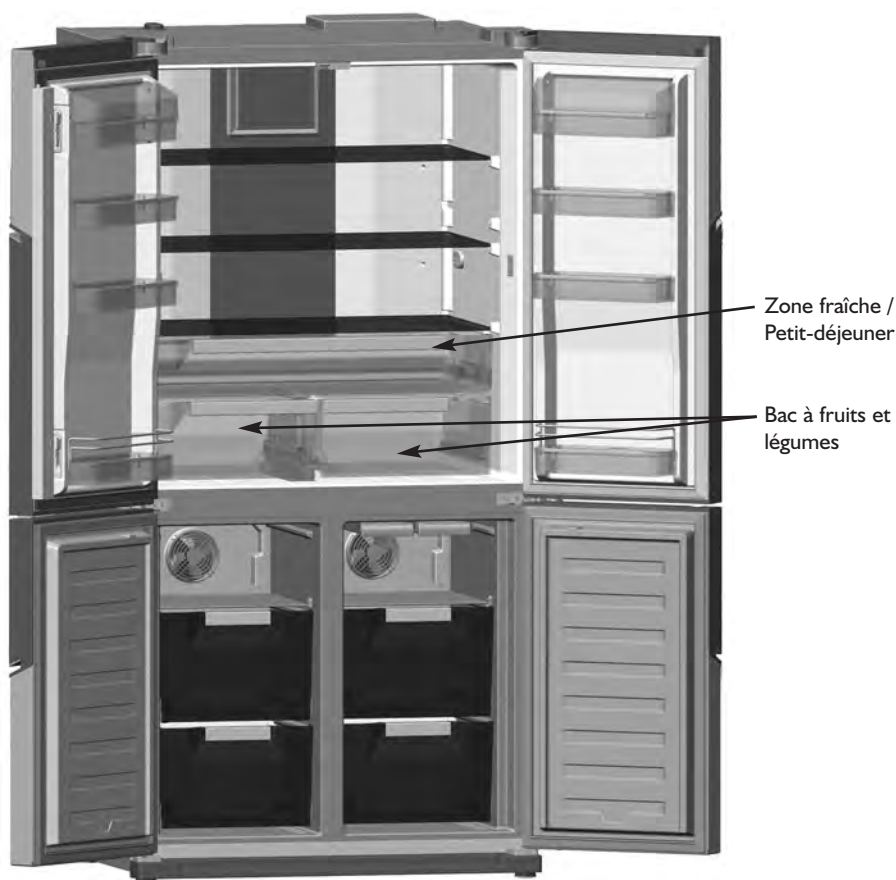

Zone fraîche / Petit-déjeuner

Lorsque ce compartiment est utilisé en tant que compartiment 0 °C (zone fraîche), il assure que les aliments sont conservés à 0 °C. Vous pouvez y conserver les aliments congelés sortis du compartiment congélateur afin de les dégivrer, ou conserver les viandes et les poissons nettoyés (dans des sacs plastiques ou des paquets), etc., devant être utilisés dans un délai de 1 à 2 jours sans avoir besoin de les dégivrer.

Remarque : l'eau gèle à 0 °C, mais les aliments contenant du sel ou du sucre peuvent être congelés à des températures inférieures.

Ne placez pas les aliments que vous souhaitez congeler ni les bacs à glaçons dans ce compartiment.

Bouton de réglage de l'air pour bac à fruits et légumes

Tournez le bouton de réglage de l'air situé entre le bac à fruits et légumes et la zone fraîche jusqu'en position d'ouverture lorsque le bac à fruits et légumes est complètement rempli. L'admission d'air dans le bac à fruits et légumes est ainsi ajustée et les aliments restent frais plus longtemps.

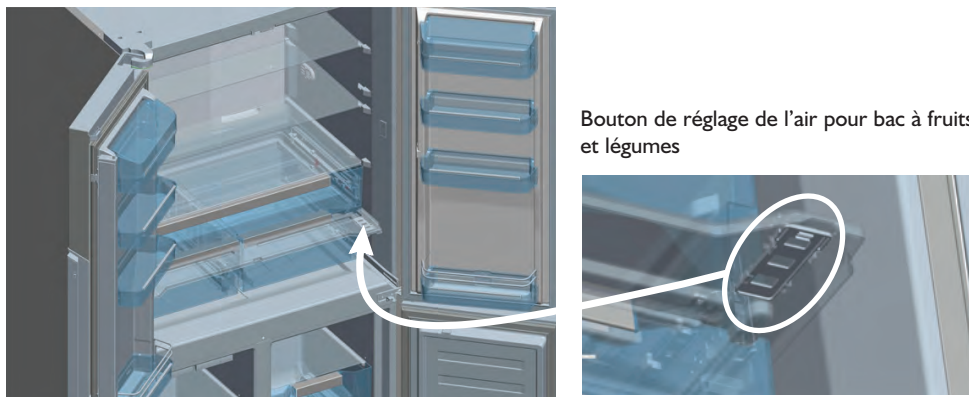

Les illustrations et les descriptions textuelles de la section relative aux accessoires peuvent varier en fonction du modèle dont vous disposez.

INTRODUCTION DES ALIMENTS

Compartiment refroidisseur

- Dans des conditions normales de fonctionnement, il est suffisant de régler la température du compartiment refroidisseur sur +4 / +6 °C.
- Pour éviter la formation de gel, d'humidité et d'odeurs, placez les aliments dans des conteneurs fermés ou recouverts d'un matériau adéquat avant de les introduire dans le réfrigérateur.
- Les aliments chauds et les boissons doivent être refroidis avant d'être introduits dans le réfrigérateur.
- Les légumes et les fruits peuvent être placés dans le bac à fruits et légumes emballés dans des sacs en plastique propre et, dans la mesure du possible, spongieux.
- Un stockage séparé des fruits et légumes permet d'éviter que les légumes sensibles à l'éthylène (légumes verts à feuilles, brocoli, carottes, etc.) n'affectent les fruits producteurs d'éthylène (bananes, pêches, abricots, figues, etc.).
- Ne placez pas des légumes mouillés dans le réfrigérateur.
- La durée de conservation de tous les produits alimentaires varie en fonction de la qualité initiale et des interruptions éventuelles du cycle de réfrigération avant l'introduction de ces produits alimentaires dans le réfrigérateur.
- Pour éviter les contaminations, ne rangez pas ensemble les viandes et les fruits et légumes. L'eau libérée par la viande peut être une source de contamination dans le réfrigérateur. Emballez les viandes et nettoyez tout déversement sur les clayettes.
- Ne placez pas d'aliments devant le passage du flux d'air.
- La durée de conservation de tous les produits alimentaires varie en fonction de la qualité initiale et des interruptions éventuelles du cycle de réfrigération avant l'introduction de ces produits alimentaires dans le réfrigérateur.
- Consommez les aliments emballés avant leur date d'expiration.

Recommandations importantes :

- Recouvrez les liquides et les ragoûts avant de les introduire dans le réfrigérateur. À défaut, le taux d'humidité augmente à l'intérieur du réfrigérateur, ce qui provoque à son tour un fonctionnement plus intensif du réfrigérateur. En recouvrant les aliments et les boissons, vous protégerez également leur saveur et leur arôme.
- Ne conservez pas les pommes de terre, les oignons et l'ail dans le réfrigérateur. Vous trouverez ci-après des suggestions relatives au positionnement et à la conservation de vos aliments dans le compartiment réfrigérateur.

Aliments	Durée maximale de conservation	Placement dans le compartiment réfrigérateur
Légumes et fruits	1 semaine	Bac à fruits et légumes
Viande et poisson	2 - 3 jours	Envelopper dans des sacs ou un film plastique, ou placer dans un conteneur à viande (sur la clayette en verre)
Fromage frais	3 - 4 jours	Dans le balconnet prévu à cet effet
Beurre et margarine	1 semaine	Dans le balconnet prévu à cet effet
Produits en bouteilles lait et yaourt	Jusqu'à la date d'expiration recommandée par le producteur	Dans le balconnet prévu à cet effet
Œufs	1 mois	Dans le balconnet spécial œufs
Aliments cuits		Sur une clayette quelconque

COMPARTIMENT CONGÉLATEUR

- Le compartiment congélateur est utilisé pour conserver des aliments congelés pendant une période prolongée ou pour la production de glaçons.
- Si vous laissez la porte du congélateur longtemps ouverte, du givre apparaît au niveau de la partie inférieure du congélateur. La circulation de l'air est ainsi obstruée. Pour éviter ce problème, débranchez le cordon d'alimentation et attendez le dégivrage. Une fois le congélateur dégivré, nettoyez-le.
- Vous pouvez retirer les paniers, abattants, etc., pour augmenter le volume de stockage du congélateur.
- Le volume spécifié sur l'étiquette du produit correspond au volume sans les paniers, abattants, etc.

REMARQUE IMPORTANTE

Ne recongelez jamais des aliments décongelés.

Cela pourrait s'avérer dangereux pour votre santé en raison du risque d'intoxication alimentaire.

- N'introduisez pas d'aliments chauds dans le congélateur ; faites-les d'abord refroidir. À défaut, une détérioration des autres aliments congelés conservés dans le congélateur risquerait de se produire.
- Lorsque vous achetez des aliments congelés, assurez-vous qu'ils ont été congelés dans des conditions adéquates et que leur emballage n'est pas endommagé.
- En cas de présence d'humidité sur l'emballage d'un produit congelé et d'une mauvaise odeur, il est possible que ce produit ait été stocké dans des conditions inadéquates et qu'il ait fait l'objet d'une détérioration. N'achetez pas d'aliments de ce type.
- La durée de conservation des aliments congelés peut varier en fonction de la température ambiante, de la fréquence d'ouverture des portes, des réglages des thermostats, du type d'aliment et du temps écoulé entre l'achat des aliments et leur introduction dans le congélateur. Suivez toujours les instructions figurant sur l'emballage et ne dépassez pas la période de conservation.
- Remarque : Si un produit congelé sorti du congélateur est placé dans le compartiment inférieur un jour avant son utilisation, il aide au maintien de la température à l'intérieur de ce dernier, ce qui permet d'économiser de l'énergie. Si vous placez le produit surgelé dans une zone ouverte, une perte d'énergie se produit.

La saveur de certaines épices dans les aliments congelés (anis, basilic, aneth, vinaigre, mélange d'épices, gingembre, ail, oignon, moutarde, thym, origan, poivre noir, mortadelle, etc.) risquent de virer en cas de stockage prolongé. Il est par conséquent recommandé de peu épicer les aliments devant être congelés ou de les épicer après leur décongélation. La durée de conservation des aliments varie en fonction de l'huile utilisée. Les margarines, la graisse de veau, l'huile d'olive et le beurre sont adaptés, tandis que l'huile de cacahuète et le saindoux ne le sont pas. Les aliments cuisinés sous forme liquide doivent être congelés dans des conteneurs en plastique ; les autres aliments doivent être congelés enveloppés dans un film plastique ou dans des sachets en plastique. Vous trouverez pages suivantes des suggestions relatives au placement et à la conservation de vos aliments dans le compartiment congélateur.

Bac à glaçons

- Retirez le bac à glaçons en le saisissant par sa partie frontale.
- Remplissez le bac à glaçons d'eau jusqu'au $\frac{3}{4}$ de sa capacité, puis placez-le dans le congélateur.
- La glace est prête à être utilisée au bout de 2 heures environ. Pour ce faire, sortez le bac à glaçons de l'appareil.

Remarque : Lorsque vous placez le bac à glaçons dans le congélateur après l'avoir rempli d'eau, veillez à bien le positionner à l'horizontale, sans l'incliner. À défaut, l'eau se trouvant dans le bac à glaçons risque de se renverser sur le panier.

Bac à
glaçons

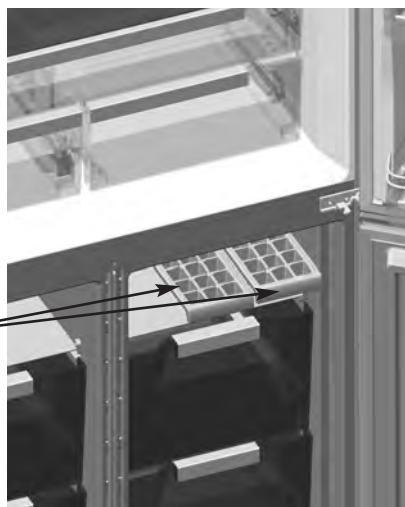

INTRODUCTION DES ALIMENTS

Viande et poisson	Préparation	Durée maximale de conservation (mois)
Steak / darne	Envelopper dans du papier aluminium	6 - 8
Viande d'agneau	Envelopper dans du papier aluminium	6 - 8
Rôti de veau	Envelopper dans du papier aluminium	6 - 8
Cubes de veau	En petits morceaux	6 - 8
Cubes d'agneau	En morceaux	4 - 8
Viande hachée	Emballer sans ajouter d'épices	1 - 3
Abats (morceaux)	En morceaux	1 - 3
Mortadelle / salami	Emballer même si la peau est présente	
Poulet et dinde	Envelopper dans du papier aluminium	4 - 6
Oie et canard	Envelopper dans du papier aluminium	4 - 6
Cerf/chevreuil, lapin, sanglier	Par portions de 2,5 kg et en filet	6 - 8
Poisson d'eau douce (saumon, carpe, silures)	Après avoir retiré les viscères et les écailles du poisson, le laver et le sécher ; si nécessaire, couper sa queue et sa tête.	2
Poissons maigres (bar, turbot, sole)		4
Poissons gras (thon, maquereau, rascasse, anchois)		2 - 4
Fruits de mer	Nettoyer et placer dans des sachets	4 - 6
Caviar	Dans son emballage, conteneur en aluminium ou en plastique	2 - 3
Escargot	Dans de l'eau salée, conteneur en aluminium ou en plastique	3

Légumes et fruits	Préparation	Durée maximale de conservation (mois)
Haricots verts	Laver et couper en petits morceaux, et faire bouillir dans de l'eau	10 - 13
Haricots	Écosser, laver et faire bouillir dans de l'eau	12
Choux	Laver et faire bouillir dans de l'eau	6 - 8
Carottes	Laver, couper en rondelles et faire bouillir dans de l'eau	12
Poivron	Couper la tige, couper en deux et retirer le cœur et faire bouillir dans de l'eau	8 - 10
Épinards	Laver et faire bouillir dans de l'eau	6 - 9
Chou-fleur	Retirer les feuilles, couper le cœur en morceaux et le laisser pendant un certain temps dans de l'eau additionnée de jus de citron	10 - 12
Aubergine	Laver puis couper en morceaux de 2 cm	10 - 12
Maïs	Laver et emballer en épis ou en grains	12
Pommes et poires	Peler et couper en tranches	8 - 10
Abricots et pêches	Couper en deux et retirer le noyau	4 - 6
Fraises et mûres	Laver et équeuter	8 - 12
Fruits cuits	Ajouter 10 % de sucre dans le conteneur	12
Prunes, cerises, baies	Laver et équeuter	8 - 12

Produits laitiers	Préparation	Durée maximale de conservation (mois)	Conditions de conservation
Lait en brique (homogénéisé)	Dans son propre carton	2 - 3	Lait pur – Dans son propre carton
Fromage - à l'exception du fromage blanc	En tranches	6 - 8	L'emballage d'origine peut être utilisé pour une courte durée de conservation. Envelopper dans du papier aluminium pour une conservation plus longue.
Beurre, margarine	Dans son emballage	6	

	Durée maximale de conservation (mois)	Durée de décongélation à température ambiante (heures)	Durée de décongélation au four (minutes)
Pain	4 - 6	2 - 3	4-5 (220-225 °C)
Biscuits	3 - 6	1 - 1,5	5-8 (190-200 °C)
Pâtisseries	1 - 3	2 - 3	5-10 (200-225 °C)
Tourte	1 - 1,5	3 - 4	5-8 (190-200 °C)
Pâte phyllo	2 - 3	1 - 1,5	5-8 (190-200 °C)
Pizza	2 - 3	2 - 4	15-20 (200 °C)

NETTOYAGE ET ENTRETIEN

- Assurez-vous de débrancher le réfrigérateur avant de procéder à son nettoyage.
- Ne lavez pas votre réfrigérateur en y déversant de l'eau.
- Vous pouvez essuyer les surfaces intérieures et extérieures de votre appareil avec un chiffon doux ou une éponge et de l'eau chaude savonneuse.
- Retirez les différents composants et lavez-les à l'eau savonneuse. Ne les lavez pas au lave-vaisselle.
- N'utilisez jamais de produits inflammables, explosifs ou corrosifs tels que du diluant, du gaz ou de l'acide, pour le nettoyage.
- Le condenseur (la section arrière avec les ailettes noires) doit être nettoyé au moins une fois par an à l'aide d'un aspirateur ou d'une brosse sèche. L'efficacité de fonctionnement de votre congélateur est ainsi améliorée et vous pouvez réaliser des économies d'énergie.

Nettoyage de la cuvette d'évaporation

- Votre réfrigérateur est dégivré automatiquement. L'eau produite par le dégivrage s'écoule via la rainure de collecte d'eau jusque dans la cuvette d'évaporation, au niveau de laquelle elle s'évapore.

Remplacement de l'éclairage DEL

Pour le remplacement de l'éclairage DEL, contactez un centre d'entretien agréé.

INSTALLATION

- Nous déclinons toute responsabilité relative à des dommages résultant d'une utilisation de l'appareil sans mise à la terre.
- Installez votre réfrigérateur dans un lieu non exposé à la lumière directe du soleil.
- Installez le plastique de réglage de distance (la pièce avec les ailettes noires à l'arrière) en le tournant à 90° comme sur l'illustration, pour éviter tout contact du condenseur avec le mur.
- Le réfrigérateur doit être installé contre un mur avec une distance libre non supérieure à 75 mm.
- Votre appareil doit se trouver à une distance minimale de 50 cm de tout poêle, four et système de chauffage, et à une distance minimale de 5 cm des fours électriques.
- Il ne doit jamais être utilisé à l'extérieur ni être exposé à la pluie.
- Lorsque votre réfrigérateur est installé à côté d'un congélateur, il doit y avoir au moins 2 cm entre les deux appareils, de façon à éviter l'humidité sur la surface extérieure.
- Ne posez rien sur le réfrigérateur et installez-le à un emplacement permettant un dégagement minimum de 15 cm au-dessus de l'appareil.
- Les pieds frontaux réglables doivent être stabilisés à une hauteur appropriée pour permettre le fonctionnement stable et correct de votre réfrigérateur. Vous pouvez régler les pieds en les tournant dans le sens des aiguilles d'une montre (ou dans le sens opposé). Effectuez cette opération avant d'introduire les aliments dans le réfrigérateur.
- Avant d'utiliser votre réfrigérateur, essayez tous les accessoires à l'aide d'eau chaude additionnée d'une cuillère à café de bicarbonate de soude, puis rincez-les à l'eau claire et essuyez-les. Réinstallez tous les accessoires une fois le nettoyage terminé.
- N'installez sous le réfrigérateur ni moquette ni tapis, etc., susceptibles d'obstruer la circulation de l'air.

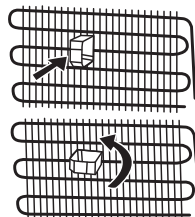

Transport et repositionnement

- Il est possible de réutiliser l'emballage et la mousse d'origine en cas de nouveau transport de l'appareil (en option).
- Immobilisez votre réfrigérateur à l'aide d'un matériau d'emballage épais, de sangles ou de cordes solides, et suivez les instructions relatives au transport figurant sur l'emballage pour nouveau transport.
- Retirez les pièces amovibles (clayettes, accessoires, bacs à légumes, etc.) ou immobilisez-les dans le réfrigérateur à l'aide de bandes pour les protéger contre les chocs pendant son repositionnement et son transport.
- Une sonde de température ambiante, une carte mère et des cache-charnières sont disponibles sur votre réfrigérateur. Pendant le nettoyage, veillez à éviter la pénétration d'eau dans cette zone.

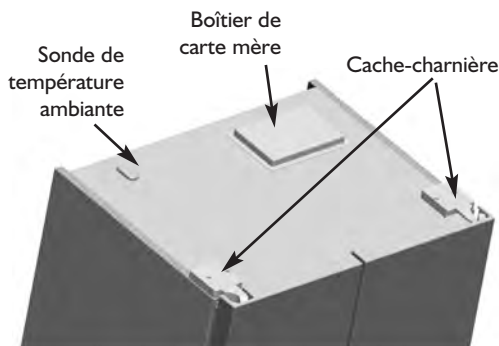





4 personnes sont nécessaires pour le transport du réfrigérateur, comme indiqué sur l'illustration.

DIAGNOSTIC RAPIDE

Vérifiez les avertissements ;

Votre réfrigérateur vous avertit si les températures dans les compartiments réfrigérateur et congélateur sont incorrectes ou en cas de problème au niveau de l'appareil. Ces avertissements apparaissent dans la zone d'affichage.

ERREUR AFFICHÉE	TYPE D'ERREUR	REMARQUE	ACTION
 et avertissement sonore	Avertissement en cas d'erreur	Un ou plusieurs équipements du produit ont été désactivés, ou problème de refroidissement.	Contactez un centre d'entretien au plus tôt.
	Le compartiment congélateur n'est pas assez froid.	Le problème peut être dû à une coupure de courant prolongée ou à un dysfonctionnement de l'équipement frigorifique.	<ol style="list-style-type: none"> 1. En cas de produit décongelé dans le compartiment, ne remplissez pas ce dernier et consommez au plus vite. 2. Jusqu'à ce que la température du compartiment redevienne normale (disparition de l'avertissement), faites fonctionner l'appareil à une température plus basse ou en mode de super congélation (Super Freeze). 3. N'introduisez pas d'aliments frais dans le compartiment avant la disparition de cet avertissement.
	Le compartiment congélateur n'est pas assez froid.	Le refroidisseur a perdu sa température idéale.	<ol style="list-style-type: none"> 1. Jusqu'à ce que la température du compartiment redevienne normale (disparition de l'avertissement), faites fonctionner l'appareil à une température plus basse ou en mode de super refroidissement (Super Cool). 2. N'ouvrez pas la porte tant que cette erreur n'aura pas disparu.
	Le compartiment refroidisseur est trop froid.	Les produits se trouvant dans le compartiment réfrigérateur risquent d'être congelés.	<ol style="list-style-type: none"> 1. Si le mode de super refroidissement (Super Cool) est activé, désactivez-le. 2. Faites fonctionner à un réglage inférieur.
	La tension secteur a chuté en dessous de 170 V.	Ceci n'est pas une erreur, mais un avertissement et un appel à la prudence. Lorsque la tension secteur revient à une valeur normale, l'avertissement disparaît.	-

Vérifiez les avertissements ;

En cas de non-fonctionnement de votre réfrigérateur ;

- Existe-t-il des défauts électriques ?
- L'appareil est-il branché ?
- Le fusible de la prise sur laquelle la fiche est branché ou le fusible principal est-il grillé ?
- La prise de courant est-elle défectueuse ? Vérifiez ceci en branchant votre réfrigérateur sur une prise de courant dont l'intégrité ne fait aucun doute.

En cas de fonctionnement trop bruyant de votre réfrigérateur

Bruits normaux ;

Craquement (craquement de glace) :

- Pendant le dégivrage automatique.
- Lorsque l'appareil est refroidi ou chauffé (en raison de la dilatation des matériaux de l'appareil).

Craquement bref : Émis lorsque le thermostat active/désactive le compresseur.

Bruit de valve : Le bruit de cliquetis est normal pendant le fonctionnement du réfrigérateur. Ce bruit est émis par une valve située derrière votre réfrigérateur.

Bruit d'aspiration : Après l'ouverture et la fermeture des portes de votre réfrigérateur, un bruit bref peut se faire entendre en raison de la différence de pression. Ceci est parfaitement normal.

Bruit normal de moteur : Ce bruit indique que le compresseur fonctionne normalement. À son activation, le compresseur peut émettre brièvement un bruit supplémentaire.

Bouillonnement et clapotis : Ce bruit est provoqué par le flux de réfrigérant dans les tubes du système.

Bruit de circulation d'eau : Bruit normal du flux d'eau circulant jusque dans la cuvette d'évaporation pendant le dégivrage. Ce bruit est audible pendant le dégivrage.

Bruit de soufflage d'air : Bruit normal du ventilateur. Ce bruit est audible pendant le fonctionnement normal du système sur les réfrigérateurs No-Frost, et est provoqué par la circulation de l'air.

En cas d'accumulation d'humidité à l'intérieur du réfrigérateur :

- Les aliments sont-ils tous correctement emballés ? Les contenants sont-ils secs au moment de leur introduction dans le réfrigérateur ?
- Les portes du réfrigérateur sont-elles fréquemment ouvertes ? L'humidité de la pièce pénètre dans le réfrigérateur lorsque les portes sont ouvertes. L'accumulation d'humidité est plus rapide lorsque les portes sont ouvertes fréquemment, notamment lorsque l'humidité ambiante est élevée.

Si les portes ne s'ouvrent et ne se ferment pas correctement :

- Les aliments gênent-ils la fermeture de la porte ?
- Les balconnets, les clayettes et les bacs sont-ils correctement installés ?
- Les joints des portes sont-ils endommagés (rupture ou déchirement) ?
- Votre réfrigérateur est-il installé sur une surface plane ?

RECOMMANDATIONS IMPORTANTES :

- Après des coupures de courant brusques ou un débranchement de l'appareil, le dispositif de protection thermique coupe temporairement l'alimentation du compresseur car le gaz du système de refroidissement n'est pas stabilisé. Le réfrigérateur redémarre au bout de 4 à 5 minutes. Il n'y a pas lieu de s'inquiéter.
- Si le réfrigérateur ne doit pas être utilisé pendant une période prolongée (par ex. pendant les vacances d'été), débranchez-le. Une fois le dégivrage terminé, nettoyez le réfrigérateur et laissez la porte ouverte pour éviter l'humidité et les odeurs.
- Si le problème persiste après avoir observé toutes les instructions ci-avant, contactez le centre d'entretien agréé le plus proche.
- L'appareil dont vous avez fait l'acquisition a été conçu pour un usage domestique et peut être utilisé uniquement dans un cadre domestique et aux fins spécifiées. Il n'est pas adapté à une utilisation dans un environnement commercial ou dans un environnement commun. Si le consommateur utilise l'appareil de façon non conforme avec ces consignes, nous insistons sur le fait que le fabricant et le revendeur ne sauraient être responsables en cas de défaillance et de nécessité de réparation pendant la période de garantie.

SERVICE APRÈS-VENTE

Avant de contacter le service après-vente :

1. Vérifiez en premier lieu si vous pouvez remédier au problème par vous-même à l'aide des suggestions de la section « Diagnostic rapide ».
2. Remettez l'appareil en marche pour vérifier si le problème persiste.
Le cas échéant, mettez l'appareil hors tension et attendez une heure environ avant de le remettre sous tension.
3. Si le résultat est encore négatif, contactez le service après-vente.

Spécifiez les informations suivantes :

- la nature du problème ;
- le modèle ;
- le numéro de Service (numéro apparaissant après le terme SERVICE sur la plaque signalétique apposée à l'intérieur de l'appareil) ;

- votre adresse complète ;
- votre numéro de téléphone avec indicatif.

SERVICE 0000 000 00000



Remarque :

Il est possible d'inverser le sens d'ouverture de la porte. Si la modification est effectuée par le Service Après-Vente, elle n'est pas considérée comme une intervention sous garantie.

RÉGLAGE DES PIEDS

Lors de l'installation ou du repositionnement du réfrigérateur, le réglage des pieds est nécessaire afin de s'assurer que les portes se ferment adéquatement et que l'appareil est stable et bien positionné.

Après avoir placé le réfrigérateur sur un plancher à niveau, enlevez les rubans protecteurs situés entre les portes supérieures et le boîtier.

1. À partir du côté droit du réfrigérateur, tournez le pied avant pour augmenter ou diminuer l'espace entre la partie inférieure du réfrigérateur et le sol jusqu'à ce que l'écart mesure 3,5 à 4 cm (A).
2. Réglez les autres pieds de la même manière jusqu'à ce que les portes 1 et 2 soient à niveau (B).
3. Assurez-vous que les portes supérieures soient à niveau (C). Si nécessaire, effectuez des réglages grâce à l'outil de réglage de la porte fourni (voir ci-dessous).

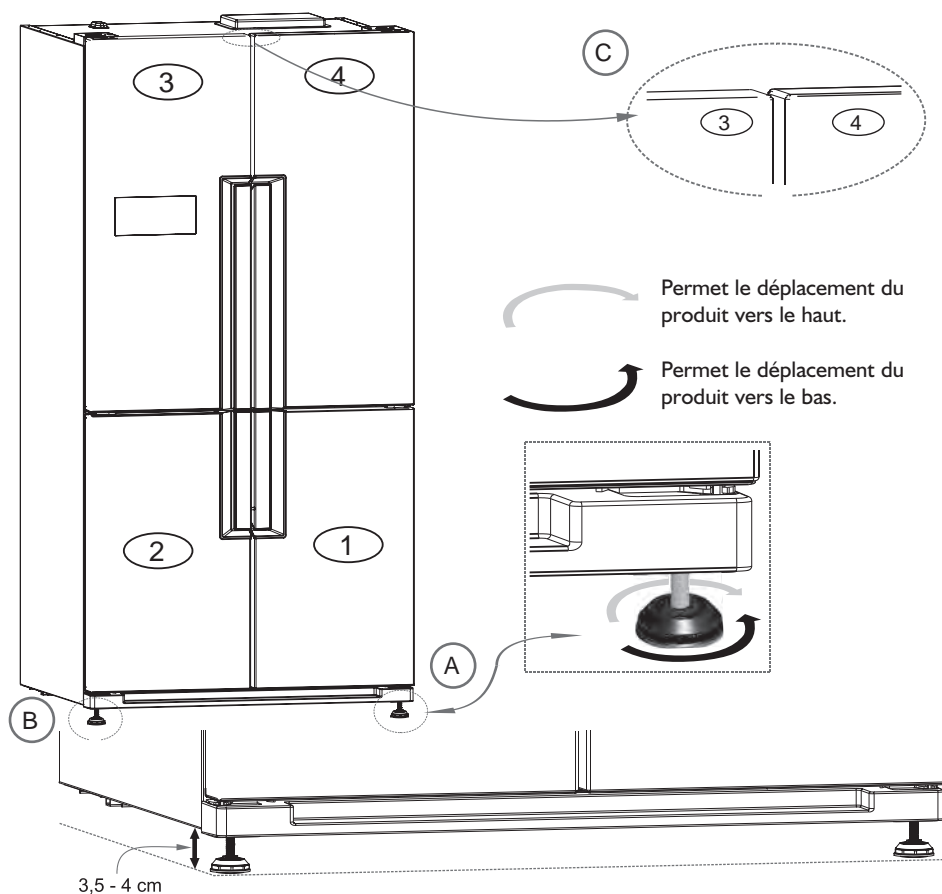

Avant d'installer votre appareil, vérifiez les dimensions de la porte par laquelle l'appareil va passer lors de la manutention et comparez-les avec les dimensions données sur le côté.

Si les dimensions de la porte ne vous permettent pas de porter l'appareil, enlevez la porte pour porter l'appareil.

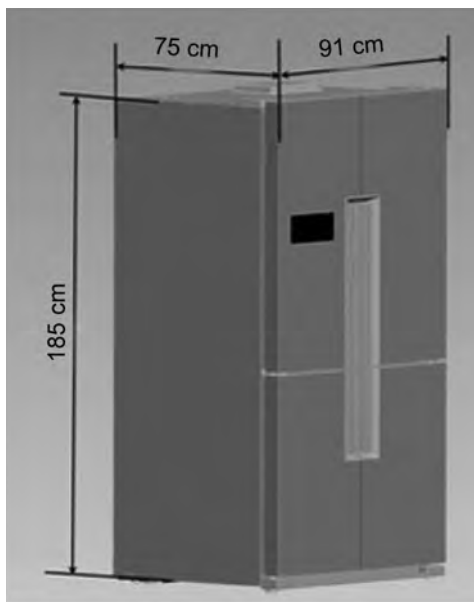

ÉTAPES À SUIVRE POUR ENLEVER LES PORTES LORS DU TRANSPORT

- 1) Enlevez les 2 vis tel qu'indiqué dans la figure. Enlevez les couvercles de la charnière supérieure à gauche et à droite.



- 2) Enlevez les prises visibles sous le couvercle de la charnière.



- 3) Enlevez les 4 vis connectées à la charnière supérieure.



- 4) Enlevez les portes du compartiment réfrigérateur individuellement en les poussant avec attention vers le haut. Enveloppez-les dans des sacs gonflables et mettez-les en lieu sûr.

- 5) Enlevez les protège-pieds en les libérant de leurs onglets. Il y a 3 supports de protège-pied notamment au niveau des côtés gauche, droit et au milieu. Libérez les protège-pieds de leurs attaches en appuyant sur les zones de support avec votre main.



- 6) Enlevez les couvercles de la charnière inférieure en sortant leurs vis.



- 7) Prenez la prise ci-dessous après avoir enlevé le couvercle de la charnière inférieure.



Boîtier de la prise

- 8) Enlevez les charnières du milieu en sortant 2 vis.



- 9) Tenez les portes du congélateur individuellement et avec précaution. En ce qui concerne les portes du compartiment réfrigérateur, enveloppez-les dans des sacs gonflables et mettez-les dans un lieu sûr.



- 10) Enlevez la charnière inférieure, si nécessaire. (Si l'espace n'est pas suffisant)



Après avoir transporté l'appareil :

- 11) Placez les portes du congélateur sur la charnière inférieure et sécurisez la porte en installant les charnières du milieu.
- 12) S'il y a une différence de niveau entre les portes du congélateur, réglez à l'aide des fentes de la charnière inférieure tel qu'indiqué ci-dessous.



- 13) Après avoir installé adéquatement les prises sur la charnière inférieure, installez le couvercle de la charnière inférieure et ses vis.
- 14) Positionnez le protège-pied de telle enseigne qu'il entre dans les attaches. (Si les supports qui retiennent les attaches du protège-pied se cassent lors de l'enlèvement du protège-pied, remplacez-les par les supports de rechange qui se trouvent dans le porte-documents.)
- 15) Posez les portes du compartiment réfrigérateur et installez les vis sur la charnière supérieure sans serrer complètement.
- 16) Installez les prises suivant leur sens de fermeture.



RÉGLAGE DE L'ÉCART ENTRE LES PORTES DU COMPARTIMENT

Pour une efficacité maximale du réfrigérateur, réglez l'écart entre les portes du compartiment avant d'utiliser l'appareil.

Enlevez premièrement le ruban protecteur entre les portes supérieures et le boîtier du réfrigérateur.

- 1) Enlevez les 2 vis tel qu'indiqué dans l'image.
Enlevez les couvercles des charnières supérieures gauche et droite.



- 2) Desserrez sans enlever les 4 vis des charnières supérieures.

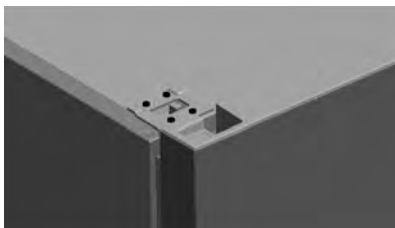

- 3) Placez l'outil de réglage de la porte (fourni) entre les portes tel qu'indiqué afin de les maintenir dans la bonne position.



- 4) Serrez les vis dans les charnières supérieures.
- 5) Remplacez les couvercles de charnière et les vis tout en dissimulant les câbles.