



MARQUE: BRANDT
REFERENCE: B4900UHD
CODiC: 4243412



NOTICE



Brandt

GB INSTRUCTION MANUAL

FR NOTICE D'UTILISATION

NL GEBRUIKSAANWIJZING

B4900UHD LED



Table des matières



Avertissements et précautions	1-9
Boutons de contrôle.....	10
Ports et connecteurs	11
Télécommande.....	12-14
PVR (Enregistreur Vidéo Personnel).....	15
EPG (Guide Électronique des Programmes).....	16
Configuration initiale et fonctions de la page d'accueil.....	17-18
Menus	19-23
Utiliser les menus	19
Image	19
Audio	20
Heure	20
Chaînes.....	20
Paramètres	22
Verrouillage	23
Réseaux.....	23
Utiliser l'USB	24-26
Menu USB	24
Rappel concernant l'utilisation du lecteur USB	24
Menu film	25
Menu musique.....	25
Menu photo	26
Dépannage.....	27

Remarque

1. Les illustrations de cette notice ne sont fournies qu'à titre indicatif.
2. L'interface utilisateur de votre téléviseur peut légèrement différer de celle indiquée dans cette notice.
3. Les informations contenues dans ce document peuvent être modifiées sans préavis.
Le fabricant rejette toute responsabilité en cas de dommage résultant directement ou indirectement d'erreurs, d'incomplétude ou de différences entre la notice d'utilisation et le produit décrit.

Avertissements et précautions

Avertissement

- ◆ Utilisez exclusivement les accessoires spécifiés ou fournis par le fabricant (par exemple l'adaptateur secteur exclusif, les piles, etc.).
- ◆ Avant d'installer ou d'utiliser l'appareil, consultez les marquages et informations électriques et de sécurité présents au dos du boîtier externe.
- ◆ Pour réduire les risques d'incendie et de choc électrique, n'exposez pas cet appareil à la pluie ni à l'humidité.
- ◆ Veillez à ce que les ouvertures de ventilation ne soient jamais obstruées par des objets, par exemple un journal, une nappe, des rideaux, etc.
- ◆ Ne placez jamais cet appareil dans un endroit où il peut être exposé à des éclaboussures ou des gouttes. Ne placez jamais aucun objet contenant du liquide, par exemple un vase, sur l'appareil.
- ◆ Les bornes marquées du symbole ⚡ peuvent présenter une tension électrique suffisante pour engendrer un risque de choc électrique. Le câblage externe connecté aux bornes doit être installé par une personne qualifiée ou nécessite l'usage de câbles ou fils électriques préassemblés.
- ◆ Pour éviter des blessures, cet appareil doit être solidement fixé sur un sol/mur conformément aux instructions d'installation.
- ◆ Danger d'explosion si les piles sont incorrectement remplacées. Remplacez-les exclusivement avec des piles du même type ou d'un type équivalent.
- ◆ Les piles et les batteries ne doivent pas être exposées à une chaleur excessive ou à une source de chaleur, par exemple les rayons du soleil ou un feu.
- ◆ Une pression sonore excessive pendant l'utilisation d'un casque ou d'écouteurs peut provoquer une perte d'acuité auditive.
- ◆ Écouter de la musique à un volume élevé et pendant des durées prolongées peut léser les capacités auditives de la personne. Pour réduire le risque de lésions auditives, il faut baisser le volume à un niveau sûr et confortable, et réduire la durée d'écoute à un volume élevé.
- ◆ La fiche électrique ou le connecteur de l'appareil sert de dispositif de déconnexion de l'alimentation électrique et doit donc rester directement accessible.
- ◆ Quand l'appareil n'est pas utilisé et quand il est déplacé, prenez soin du cordon d'alimentation, par exemple attachez-le avec des attaches ou des objets similaires. Le cordon d'alimentation ne doit pas être placé sur des arêtes coupantes ou des objets similaires, car cela peut provoquer son abrasion. Lors de la réutilisation de l'appareil, vérifiez que le cordon d'alimentation n'est pas endommagé. Si le cordon d'alimentation est détérioré, contactez un réparateur pour le faire remplacer par le cordon d'alimentation spécifié par le fabricant ou un cordon d'alimentation ayant des caractéristiques identiques à celui d'origine.
- ◆ Les piles doivent être mises au rebut dans le respect de l'environnement.
- ◆ Aucune source de flamme nue, par exemple une bougie allumée, ne doit être placée sur l'appareil.
- ◆  Pour éviter un incendie, maintenez les bougies et toutes les autres sources de flamme nue éloignées en permanence de ce produit.
- ◆ Chaque port USB fournit un courant de 500 mA max lors du fonctionnement normal.
- ◆  Borne de terre de protection. Un appareil de CLASSE I doit être branché dans une prise SECTEUR pourvue d'un contact de mise à la terre de protection.

Avertissements et précautions

AVERTISSEMENTS

Cet appareil est destiné à un usage domestique uniquement. Toute utilisation autre que celle prévue pour cet appareil, ou pour une autre application que celle prévue, par exemple une application commerciale, est interdite.

Aération

Prévoyez un espace libre d'au moins 10 cm tout autour du produit.

Il convient que l'aération ne soit pas gênée par l'obstruction des ouvertures d'aération par des objets tels que journaux, nappes, rideaux, etc.

Il convient de ne pas placer sur l'appareil de sources de flammes nues, telles que des bougies allumées.

Cet appareil n'est pas destiné à être utilisé sous un climat tropical.

L'appareil ne doit pas être exposé à des égouttements d'eau ou des éclaboussures et de plus qu'aucun objet rempli de liquide tel que des vases ne doit être placé sur l'appareil.

Lorsque la prise du réseau d'alimentation ou une prise placée sur l'appareil est utilisée comme dispositif de déconnexion, ce dispositif doit demeurer aisément accessible.

Les piles (piles installées) ne doivent pas être exposées à une chaleur excessive telle que celle du soleil, d'un feu ou d'origine similaire.

Déposez vos piles usagées auprès d'une installation de recyclage pour protéger notre environnement.



ATTENTION: Afin d'éviter des dommages auditifs éventuels, ne pas écouter à un niveau sonore élevé pendant une longue durée.



Nos emballages/
produits peuvent faire l'objet
d'une consigne de tri,
pour en savoir plus:
www.quefairedemesdechets.fr

AVERTISSEMENT

Ne placez jamais un téléviseur sur une surface instable. Un téléviseur peut tomber et causer des blessures graves ou mortelles. Beaucoup de blessures, en particulier envers les enfants, peuvent être évitées en prenant de simples précautions telles que:

- L'utilisation d'un placard ou d'un support recommandé par le fabricant du téléviseur.
- L'utilisation d'un meuble qui peut supporter en toute sécurité le poids du téléviseur.
- S'assurer que le téléviseur n'est pas en surplomb sur un bord de meuble.
- Ne pas placer le téléviseur sur un meuble haut (par exemple, sur une armoire ou une bibliothèque) sans fixer à la fois le meuble et le téléviseur sur un support approprié.
- Ne pas placer le téléviseur sur un tissu ou d'autres matériaux qui seraient placés entre la base du téléviseur et le mobilier de soutien.
- L'éducation des enfants sur les dangers de grimper sur un meuble ou d'atteindre le téléviseur ou ses contrôles.

Si votre téléviseur existant est transféré ou déplacé, les mêmes précautions que ci-dessus doivent être appliquées.

Avertissements et précautions

Positionner le téléviseur

- ◆ Installez le téléviseur sur une surface horizontale solide, par exemple une table ou un bureau. Pour l'aération, laissez un espace vide d'au moins 10 cm tout autour de l'appareil. Pour éviter une panne et des situations dangereuses, ne placez aucun objet sur l'appareil. Cet appareil peut être utilisé dans des climats tropicaux et/ou tempérés.

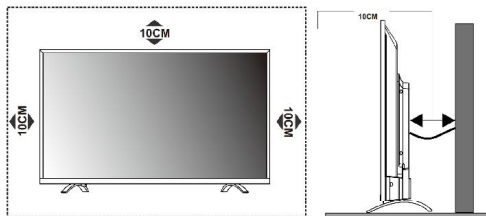

Environnement d'utilisation

- ◆ N'installez pas cet appareil dans un espace confiné, par exemple dans une bibliothèque ou un meuble similaire.
- ◆ N'utilisez pas l'appareil près d'un endroit froid et mouillé. Protégez-le contre la surchauffe.
- ◆ Veillez à ce que l'appareil ne soit pas exposé à la lumière directe du soleil.
- ◆ N'utilisez pas l'appareil près d'endroits poussiéreux.
- ◆ N'attachez pas de bougie sur les ouvertures accessibles pour éviter que des matières étrangères inflammables ne rentrent dans l'appareil.

FR

Installer le support mural

Remarque: Le kit de montage mural n'est pas inclus.

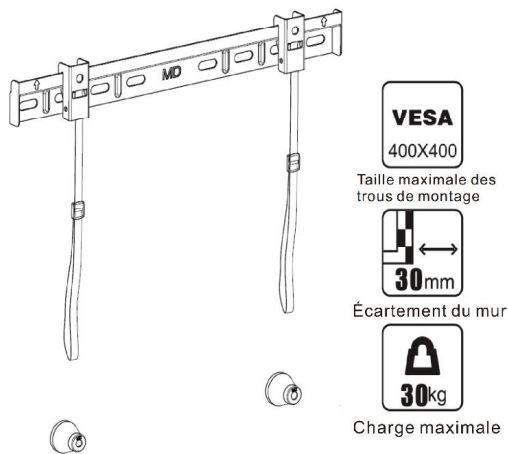



Lisez ces instructions pour installer correctement le support mural et conservez-les pour consultation ultérieure !

Avertissements et précautions

Explications des symboles

Pour éviter des blessures corporelles touchant votre personne ou des tiers et pour éviter des pertes financières, respectez les instructions fournies par les symboles suivants afin de garantir l'utilisation sûre de cet appareil.

Significations des symboles utilisés dans cette notice d'utilisation :

Symboles	Signification
 Interdiction	Ce symbole indique une action interdite. Si les utilisateurs utilisent incorrectement le téléviseur, cela peut provoquer des blessures corporelles, la détérioration du téléviseur et même des dommages très dangereux.
 Attention	Ce symbole sert à attirer l'attention des utilisateurs sur certains points pouvant provoquer des dommages matériels et des blessures corporelles s'ils ne sont pas respectés.
 Conseil	Ce symbole indique des informations sur l'utilisation correcte de l'appareil et d'autres informations utiles.

Consignes de sécurité importantes

1. Lisez et comprenez intégralement les instructions de la notice d'utilisation et respectez-les scrupuleusement.
2. Les utilisateurs doivent avoir des connaissances professionnelles sur l'installation du support mural. L'installation doit être effectuée par au moins deux techniciens professionnels. N'installez pas le support mural séparément pour éviter l'échec de l'installation et de potentielles détériorations.



3. Les utilisateurs doivent être aidés par des techniciens professionnels pour installer le support mural sur la zone définie afin de garantir la sécurité, vérifier que l'installation pourra supporter le poids total du téléviseur et du support mural, et garantir que toutes les réglementations applicables relatives aux tremblements de terre et aux zones soumises à tremblement sont respectées sur le long terme. Une installation incorrecte peut provoquer la chute du téléviseur et des blessures corporelles.

Poids total (TÉLÉVISEUR + SUPPORT MURAL) : 30~60 kg environ (varie selon le modèle)

Le mur d'installation doit pouvoir supporter le poids total du téléviseur et du support mural. Il est interdit d'installer le support mural sur une décoration ou une plaque de plâtre.

- Installation sur un mur en bois.
- Installation sur un mur en briques pleines ou en béton.

Utilisez des fixations standards capables de supporter le poids du téléviseur.

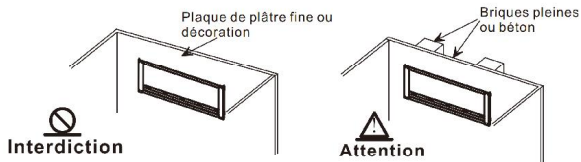

Avertissements et précautions

4. Débranchez la fiche électrique de la prise secteur et contactez le distributeur local pour faire réparer l'appareil dans les cas suivants :

- A. Le téléviseur est desserré et tremble de manière manifeste.
- B. Les vis ou les autres pièces d'installations sont desserrées ou manquantes.

Si un problème survient, procédez comme suit :

- A. Éteignez le téléviseur.
- B. Débranchez la fiche de l'appareil de la prise électrique.
- C. Contactez le distributeur local.

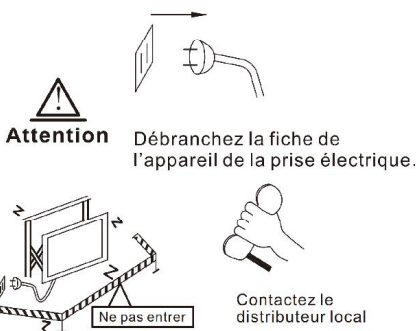

5. Demandez au distributeur local de réinstaller, de déplacer et de régler le support mural. Une installation incorrecte peut provoquer la chute du téléviseur et des blessures corporelles. Il est interdit aux personnes non qualifiées d'effectuer l'installation..

6. N'installez pas l'appareil près d'un endroit très humide pour prévenir le risque de choc électrique.

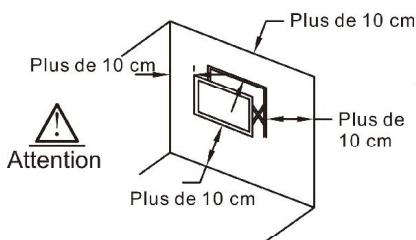

7. Ne bouchez pas les orifices de l'appareil et ne l'installez pas près d'un équipement ou d'une zone à une température élevée. Laissez un peu d'espace lors de l'installation pour éviter de boucher les entrées d'air, sinon l'augmentation de la température interne de l'appareil peut provoquer un incendie.

8. N'installez pas l'appareil sous un endroit où il y a de la fumée, car cela peut provoquer un incendie.



9. L'appareil doit être installé sur un mur vertical. Il ne doit pas être installé sur un mur incliné ni sur le plafond, sinon il risque de tomber et de provoquer des blessures.

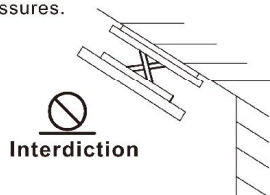
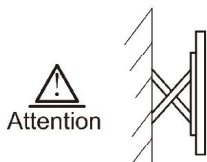

FR

Avertissements et précautions



10. N'installez pas l'appareil dans un endroit exposé à la lumière directe du soleil ou exposé à une forte luminosité pour éviter une fatigue visuelle chez les utilisateurs.

11. N'installez pas l'appareil sous des zones pouvant facilement trembler ou d'où des objets peuvent tomber pour éviter des blessures corporelles.

12. Utilisez les pièces spécifiées dans les zones spécifiées et n'utilisez pas de pièces endommagées pour l'installation, sinon cela peut provoquer la chute du téléviseur et des blessures corporelles.

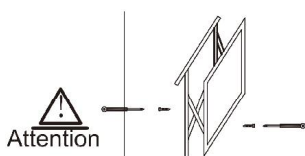

13. Veillez à solidement fixer les plaques de fixation murale au dos du téléviseur et sur le mur, sinon cela peut provoquer des détériorations.

14. Notre société rejette toute responsabilité en cas d'installation et d'utilisation non raisonnables de la part de l'utilisateur.

15. S'il faut ultérieurement retirer le support mural après l'installation, il restera des trous de vis et des chevilles dans le mur. L'utilisation prolongée du téléviseur peut provoquer une température élevée et la baisse du flux d'air généré par le téléviseur autour des murs.

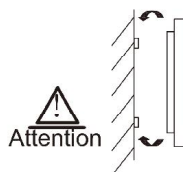

16. Veillez à serrer toutes les vis conformément aux instructions de cette notice d'utilisation et lisez attentivement les consignes de sécurité importantes ci-dessus.

Pièces

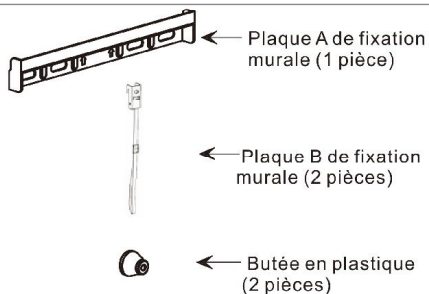

Avertissements et précautions

Instructions d'installation



- ◆ Préparez au moins un set de fixations standards (vis et chevilles) appropriées aux différents murs.
- ◆ Lisez les instructions concernant le choix de l'emplacement d'installation et d'un mur approprié.
- ◆ Si nécessaire, percez les trous dans le mur comme montré sur le schéma pour garantir que le poids du téléviseur soit supporté.
- ◆ Utilisez un niveau à bulle pour vérifier l'horizontalité de l'installation.
- ◆ Le support mural comporte une sécurité, accrochez le téléviseur dans un angle de 15°.

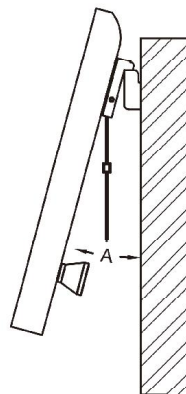
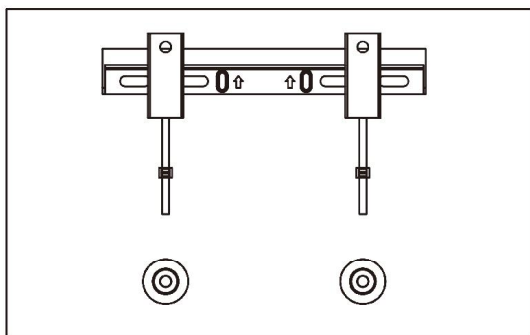

FR



- ◆ Placez la plaque A de fixation murale dans sa position d'installation sur le mur et marquez les emplacements des 5 trous sur le mur avec un crayon. Puis retirez la plaque A du mur, percez les trous avec une perceuse et enfoncez les chevilles dans les trous. Serrez les vis autoforeuses après avoir placé la plaque A de fixation murale sur le mur.

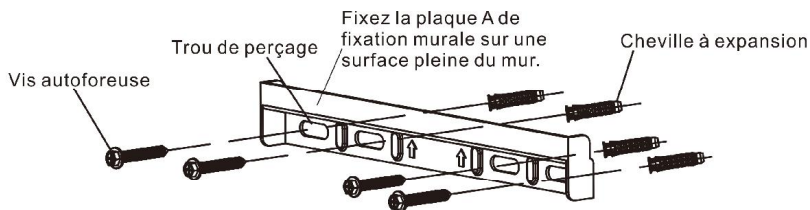

Avertissements et précautions

Installer les plaques B de fixation murale au dos du téléviseur



Conseil

◆ Selon la profondeur des trous de fixation au dos du téléviseur, sélectionnez les entretoises en plastique appropriées en veillant à ce que leur épaisseur ne soit pas inférieure à la profondeur des trous. Si nécessaire, utilisez ensemble les deux tailles d'entretoise.

- ◆ Avec deux vis M6 et les entretoises appropriées, fixez les plaques B de fixation murale au dos du téléviseur. Avec deux vis M6 (ou autoforeuses T3,5 x 12) et les entretoises en plastique appropriées, fixez les butées en plastique au dos du téléviseur.

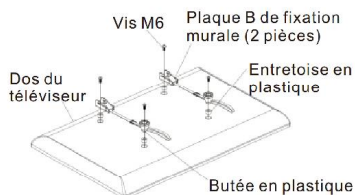

FR

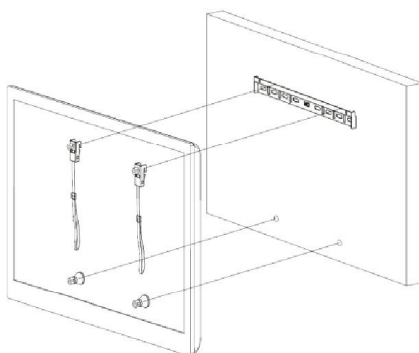

Conseil

◆ Soulevez le téléviseur assemblé et accrochez-le à la plaque A de fixation murale en veillant à ce que les crochets s'encastrent solidement pour que le téléviseur ne tombe pas.



Attention

1. Vérifiez que la plaque A de fixation murale est à l'horizontale.
2. Vérifiez que le nombre et les spécifications des vis d'assemblage sont conformes aux présentes instructions.
3. Vérifiez que les plaques B de fixation murale et les butées en plastique sont solidement fixées avec des vis autoforeuses WA-3,5.
4. Vérifiez que le nombre et les spécifications des vis installées sont conformes aux présentes instructions.
5. Une fois l'installation terminée, vérifiez que le téléviseur est solidement fixé.

Avertissements et précautions

Environnement d'utilisation

- ◆ N'installez pas cet appareil dans un espace confiné, par exemple dans une bibliothèque ou un meuble similaire.
- ◆ N'utilisez pas l'appareil près d'un endroit froid et mouillé. Protégez-le contre la surchauffe.
- ◆ Maintenez l'appareil à l'abri de la lumière directe du soleil.
- ◆ N'utilisez pas l'appareil près d'endroits poussiéreux.
- ◆ N'attachez pas de bougie sur les ouvertures accessibles pour éviter que des matières étrangères inflammables ne rentrent dans l'appareil.

Précautions d'utilisation de la télécommande

- ◆ Utilisez la télécommande en la dirigeant vers le capteur de l'appareil. Les objets se trouvant entre la télécommande et le capteur de l'appareil gêneront l'utilisation.
- ◆ Ne faites pas trembler violemment la télécommande. Veillez à ce qu'aucun liquide n'entre en contact avec la télécommande et ne la mettez pas dans un endroit très humide.
- ◆ Ne placez pas la télécommande à la lumière directe du soleil, car la chaleur provoquera sa déformation.
- ◆ Si le capteur de l'appareil est exposé à la lumière directe du soleil ou à un éclairage puissant, la télécommande ne fonctionnera pas. Si c'est le cas, changez l'emplacement du téléviseur ou de l'éclairage, ou rapprochez la télécommande du capteur de l'appareil.

Précautions d'utilisation des piles

Si les piles sont utilisées incorrectement, elles peuvent se mettre à fuir. Vous devez donc respecter les instructions suivantes et faire attention lors de leur utilisation.

1. Respectez la polarité des piles pour éviter un court-circuit.
2. Quand la tension des piles devient insuffisante, la portée de la télécommande baisse et il faut changer les piles par des neuves. Retirez les piles de la télécommande avant toute période d'inutilisation prolongée.
3. N'utilisez pas simultanément différents types de piles (par exemple des piles alcalines ou au manganèse).
4. Ne jetez pas les piles dans un feu, ne les rechargez pas et ne les ouvrez pas.
5. Mettez les piles au rebut en respectant les réglementations de protection de l'environnement applicables.

Insérer les piles dans la télécommande

Insérez deux piles AAA dans le logement des piles de la télécommande en veillant à respecter les marquages de polarité présents dans le logement.

Remarque : Les illustrations ne sont fournies qu'à titre indicatif. Les produits peuvent différer.

- ① Faites glisser le couvercle horizontalement.

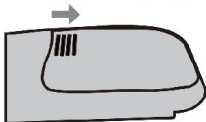

- ② Insérez deux piles AAA en veillant à respecter la polarité correcte.

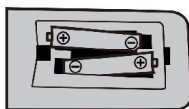

- ③ Faites glisser le couvercle horizontalement pour le fermer.

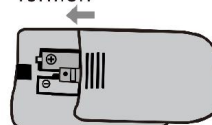

Boutons de contrôle

Remarque :

1. Les illustrations ne sont fournies qu'à titre indicatif.

Vue de dessous

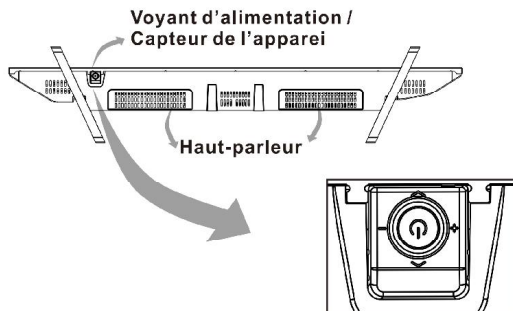

Appuyer sur le bouton central :

1. Dans le mode veille, appuyez dessus pour allumer le téléviseur.
2. Quand l'interface utilisateur n'est pas affichée, appuyez brièvement dessus pour afficher le menu source, appuyez longuement dessus pour mettre le téléviseur en veille.
3. Quand l'interface utilisateur est affichée, appuyez brièvement dessus pour confirmer la sélection, appuyez longuement dessus pour éteindre le téléviseur.

Pousser à gauche : Baisser le volume ou aller à gauche.

Pousser à droite : Monter le volume ou aller à droite.

Pousser en avant : Monter dans les chaînes ou aller plus haut.

Pousser en arrière : Baisser dans les chaînes ou aller plus bas.

REMARQUE : S'il n'y a pas de signal d'entrée, le téléviseur se met en veille.

Ports et connecteurs

Remarque : Les illustrations ne sont fournies qu'à titre indicatif.

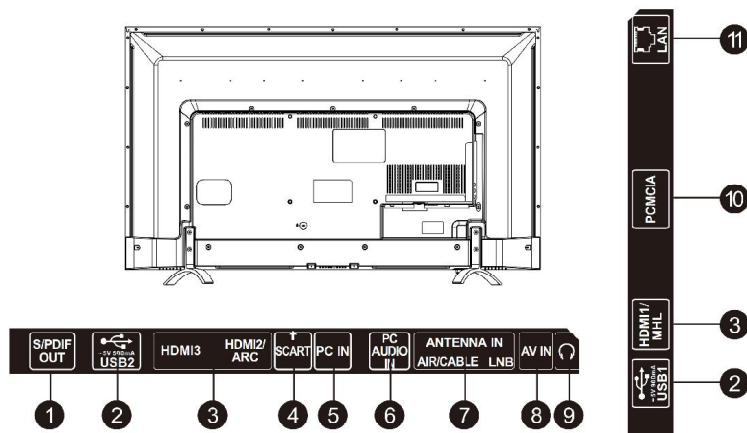

1.S/PDIF OUT : Brancher un récepteur audio compatible dans votre téléviseur avec un câble RCA.

2.USB : Port USB.

3.HDMI : Brancher un signal d'entrée HDMI provenant d'une source telle qu'un lecteur DVD. Le port HDMI1 est compatible avec la fonction MHL, le port HDMI2 est compatible avec la fonction ARC. Tous les ports HDMI sont compatibles avec les signaux d'entrée 4K et 2K.

4.SCART : Prise PÉRITEL.

5.PC IN : Brancher un ordinateur avec un câble VGA.

6.PC AUDIO IN : Entrée audio pour un ordinateur ou pour un signal audio complémentaire d'un signal HDMI.

7.ANTENNA IN : Brancher un câble coaxial de réception d'un signal d'antenne, câble ou satellite.

8.AV IN : Brancher une source audio/vidéo, par exemple un lecteur DVD.

9.CASQUE : Sortie audio. Les haut-parleurs sont éteints quand un casque est branché.

10.PCMCIA : Port PCMCIA.

11.LAN IN : Port Ethernet RJ45.

FR

Fonctions de la télécommande

Télécommande

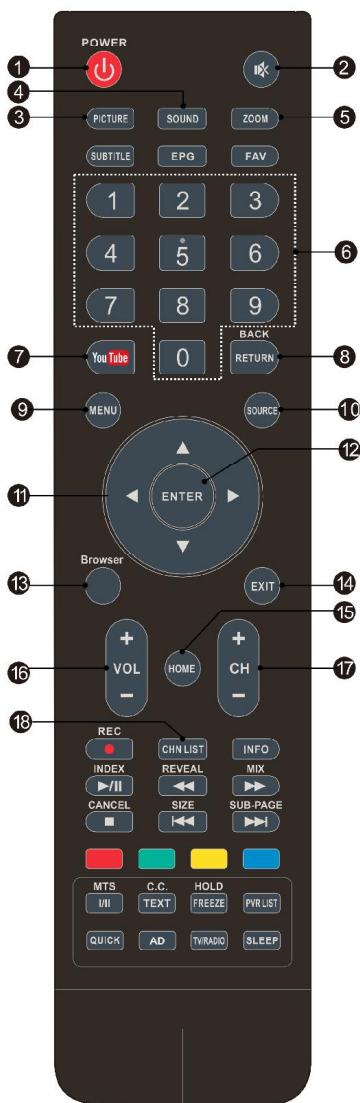

1. POWER(⏻) [Marche/Arrêt]

Allumer le téléviseur ou le mettre en veille.

2. Mute(🔇) [Sourdine]

Éteindre ou restaurer le son.

3. PICTURE [Image]

Changer le mode image.

4. SOUND [Audio]

Changer le mode audio.

5. Zoom

Changer le format d'image.

6. Touches numériques

Sélectionner directement une chaîne.

7. YouTube

Accéder à la fonction YouTube.

8. RETURN [Retour]

Retourner à la chaîne précédemment visionnée.

9. MENU

Ouvrir les options de menu.

10. SOURCE

Sélectionner la source d'entrée ou afficher le clavier virtuel lors de l'utilisation de Netrange.

11. Haut/Bas/Gauche/Droite(▲ / ▼ / ◀ / ▶)

Naviguer dans les menus.

12. ENTER [Entrer]

Confirmer la sélection.

13. Browser [Navigateur]

Afficher le navigateur TV.

14. EXIT [Quitter]

Quitter le menu actuel.

15. HOME [Accueil]

Afficher la page d'accueil pour accéder aux fonctions avancées et intelligentes.

16. Monter/Baisser le volume (VOL+/-)

Monter ou baisser le volume.

17. Monter/Baisser la chaîne (CH+/-)

Monter ou baisser la chaîne.

18. CHN LIST [Liste des chaînes]

Appuyer pour afficher la liste des chaînes et sélectionner la chaîne à visionner.

Fonctions de la télécommande

Télécommande



19. EPG [Guide des programmes]

Afficher les informations EPG actuelles dans le mode DTV.

20. SUBTITLE [Sous-titres]

Afficher/Cacher les sous-titres dans le mode DTV/USB.

21. FAV. (Chaînes favorites)

Appuyer pour afficher vos chaînes favorites.

Lors de l'utilisation du navigateur TV, appuyer sur cette touche pour ajouter un marque-page.

22. Enregistrer (REC)

Appuyer pour enregistrer le programme actuel (uniquement dans le mode DTV).

23. INFO

Afficher des informations sur la source actuelle.

24. Touches de contrôle de la lecture USB

Lecture/Pause (▶||)

Appuyer pour mettre la lecture en pause. Appuyer à nouveau pour la reprendre.

Stop (■)

Stopper la lecture.

Bouton Retour rapide(◀◀)

Effectuer un retour rapide.

Avance rapide(▶▶)

Effectuer une avance rapide.

Précédent (◀◀)

Lire le fichier précédent.

Suivant (▶▶)

Press to play the next file.

25. Touches de couleur

Effectuer la fonction affichée dans le mode TV ou DTV.

26. MTS (I/II)

Sélectionner la sortie audio désirée selon la chaîne diffusée.

27. FREEZE [Figer]

Figer l'image à l'écran (indisponible dans le mode USB).

28. PVR LIST [Liste PVR]

Afficher la liste des enregistrements.

29. QUICK [Rapide]

Afficher le menu rapide.

30. SLEEP [Dormir]

Sélectionner le délai dormir, par exemple 10 minutes, 20 minutes, etc.

31. AD (Description Audio, uniquement sur certains modèles)

Appuyer pour activer les descriptions audio pour aveugles et malvoyants, un narrateur décrit ce qui se passe à l'écran. Appuyer à nouveau pour désactiver cette fonction.

FR

Fonctions de la télécommande

Télécommande



Touches de contrôle du télétexte (uniquement dans le mode DTV)

32. TEXT

Afficher ou quitter le menu télétexte.

33. HOLD [Figer]

Appuyer pour figer la page télétexte affichée sans mise à jour ni changement. Appuyer à nouveau pour ranimer la page.

34. Autre touches SIZE [Taille]

Grossir l'affichage télétexte : Appuyer une fois pour grossir la moitié supérieure de l'écran. Appuyer à nouveau pour grossir la moitié inférieure de l'écran. Appuyer encore une fois pour retourner à la taille normale d'affichage.

REVEAL [Révéler]

Appuyer pour afficher les informations cachées, par exemple les solutions des puzzles et devinettes. Appuyer à nouveau pour cacher les informations.

MIX

Appuyer pour superposer le télétexte sur le programme TV. Appuyer à nouveau pour retourner au mode télétexte normal.

SUB-PAGE [Sous-page]

Appuyer sur cette touche pour afficher ou quitter le mode sous-page (si une sous-page est disponible).

Appuyer sur les touches Rouge/Vert pour sélectionner la sous-page désirée.

INDEX

Afficher la page d'index.

CANCEL [Annuler]

Appuyer pour retourner temporairement au programme TV pendant la recherche d'une page télétexte. Une fois la recherche terminée, le numéro de page s'affiche en haut à gauche de l'écran. Appuyer à nouveau pour retourner à la page télétexte.

35. TV/ RADIO

Basculer entre le mode TV et le mode radio.

FR

PVR (Enregistreur Vidéo Personnel)

IDans le mode DTV et avec un disque USB correctement branché, vous pouvez enregistrer la chaîne visionnée pour la voir ultérieurement à une heure plus appropriée. Utilisez cette fonction pour enregistrer un programme si vous devez interrompre ou reporter le visionnage.

IMPORTANT NOTE:

1. Insérez un disque de stockage externe à haute vitesse dans le port USB approprié au dos du téléviseur et vérifiez qu'il y a suffisamment d'espace libre sur le disque.
2. Avant d'enregistrer, nous vous conseillons de formater votre disque USB pour garantir une bonne vitesse de fonctionnement. Dans le menu Option, sélectionnez « Système de fichiers PVR » pour formater le disque USB.
3. Pendant l'enregistrement, ne changez pas les chaînes et n'utilisez aucune autre fonction.
4. Si le signal est interrompu ou retiré, l'enregistrement s'arrête jusqu'à ce que le signal soit rétabli. Cela peut provoquer la perte d'une partie du programme.
5. N'éteignez pas le téléviseur pendant l'enregistrement. Cela provoquerait la sortie du mode PVR et la mise en veille.
6. Le fichier d'enregistrement ne peut être visionné que sur ce téléviseur, il est formellement interdit d'en transmettre la copie à un tiers.
7. Utilisez des disques portables de bonne qualité pour enregistrer les programmes, sinon les vidéos seront saccadées pendant la lecture.
8. Faites des copies de sauvegarde de toutes les données stockées sur le disque USB pour éviter de les perdre en cas d'accident imprévu. Nous rejetons toute responsabilité pour les pertes dues à un dysfonctionnement ou un usage incorrect. Sauvegarder les données est de la responsabilité du client.



Enregistrement et Lecture instantanés

Appuyez sur la touche [REC] pour démarrer l'enregistrement. La barre de contrôle ci-dessous s'affiche au bas de l'écran et l'icône « STOP » est en surbrillance.



- Pour visionner la vidéo de l'enregistrement du programme, appuyez sur la touche directionnelle gauche pour sélectionner  et appuyez sur la touche ENTER, la lecture de la vidéo enregistrée démarre. Sélectionnez  ou  pour faire un retour rapide ou une avance rapide pendant la lecture.
- Pour arrêter et quitter l'enregistrement, sélectionnez  et appuyez sur la touche ENTER.

Décalage Temporel

Le décalage temporel consiste en l'enregistrement de programmes TV sur un support de stockage (par exemple un disque USB) pour les regarder plus tard à une heure plus appropriée. Utilisez cette fonction pour enregistrer un programme si vous devez arrêter ou reporter le visionnage. Si vous devez arrêter le visionnage d'un programme, mais que vous voulez le voir ultérieurement, appuyez sur la touche  pour arrêter le programme et appuyez à nouveau sur la touche  pour redémarrer le visionnage quand vous revenez.

Remarque :

1. Avant d'utiliser le décalage temporel, il est préférable de formater le disque USB pour garantir qu'il comportera un espace de stockage suffisant.
2. Vous pouvez aussi régler l'heure d'enregistrement dans la fonction EPG (voir à la page suivante).

EPG (Guide Électronique des Programmes)

EPG correspond à Guide Électronique des Programmes. Il est fourni par les fournisseurs des programmes et donne des informations sur les programmes qui seront diffusés. Vous pouvez l'afficher dans le mode numérique, appuyez sur la touche EPG de la télécommande.

- 1.Appuyez sur la touche EPG pour afficher l'interface EPG. La deuxième barre en haut affiche l'heure et la date actuelles. Dans la liste ci-dessous, la chaîne que vous êtes en train de visionner est en surbrillance.
- 2.Pour connaître les programmes qui seront diffusés à une date ultérieure, naviguez dans la liste avec la touche ▲ jusqu'au champ de la date. Sélectionnez la date désirée avec la touche ►.
- 3.Appuyez sur la touche ▲ pour naviguer jusqu'à la barre supérieure à l'écran, puis appuyez sur la touche ► pour sélectionner « Date », vous pouvez prendre connaissance de la liste des programmes d'une chaîne à la date choisie.

Programme Guide Time

Thu 2015-11-17

1	SBS ONE	Trafficked - The Reckoning
2	SBS TWO	Trafficked - The Reckoning
3	SBS THREE	Trafficked - The Reckoning
0	DEFAULT CH NAME	Default Event Name
0	DEFAULT CH NAME	Default Event Name
0	DEFAULT CH NAME	Default Event Name
0	DEFAULT CH NAME	Default Event Name
0	DEFAULT CH NAME	Default Event Name

RECORD INFO SCHEDULE REMIND
ENTER OK INDEX PAGE MENU EXIT

Schedule Setting Record

803 SBS3

2011-09-20 17:30-18:30 Trafficked - The Reckoning

	Year	Month	Day	Hour	Minute
Start Time	2015	01	01	03.	04
End Time	2015	01	01	03.	04
Repeat Mode	Once				

ENTER OK SAVE MENU BACK

Enregistreur

Appuyez sur la touche ROUGE pour afficher le menu des réglages de programmation. Avec les touches directionnelles, sélectionnez une date/heure de programmation en mettant en surbrillance les chiffres de l'année, du mois, du jour, des heures ou des minutes, puis appuyez sur la touche ENTER et réglez les chiffres avec les touches haut/bas. Avec la même méthode, réglez le mode de répétition, puis sélectionnez le bouton « SAUVEGARDER » pour sauvegarder les réglages.

Info

Appuyez sur la touche VERTE pour afficher les informations sur le programme sélectionné.

Programmation

Appuyez sur la touche jaune pour afficher la Liste des enregistrements programmés. Vous pouvez en supprimer en appuyant sur la touche rouge.

Rappel

Appuyez sur la touche bleue pour afficher un menu de rappel. Vous pouvez régler la date/heure de rappel et le mode de répétition.

Configuration initiale et fonctions de la page d'accueil

Configuration initiale

La première fois que vous allumez votre téléviseur, un assistant d'installation s'affiche. Appuyez sur la touche ENTER pour démarrer la configuration et procédez comme suit :

Étape 1 Sélectionnez la langue OSD (interface utilisateur).

Étape 2 Sélectionnez l'environnement : « DOMICILE » ou « MAGASIN ».

Étape 3 Sélectionnez le pays.

Étape 4 Réglez l'horloge du téléviseur (réglage de l'heure). Le réglage par défaut est : Synchronisation Automatique ».

Étape 5 Lisez les annonces légales.

Étape 6 Paramétrez la configuration réseau.

Étape 7 Démarrez la recherche automatique des programmes. Une fois la recherche terminée, les programmes sont mémorisés et la configuration initiale est terminée.

REMARQUE : Avant d'allumer le téléviseur, vous devez brancher correctement un câble de signal TV dans l'entrée du tuner au dos du téléviseur.

Page d'accueil

Appuyez sur la touche **Home** pour afficher la page d'accueil. Avec les touches directionnelles et la touche OK, sélectionnez un raccourci.

Les principales fonctions de la page d'accueil sont : applications réseau TV, paramètres réseau et applications multimédia.

Les applications existantes de la page d'accueil sont : Navigateur / Opera TV Store / Youtube / Facebook / Twitter / SkyShare.

Appuyez sur l'icône Lecteur Multimédia pour ouvrir les applications multimédias et lire les fichiers vidéo, image et texte stockés sur le disque USB.

Appuyez sur l'icône Paramètres pour afficher l'interface des paramètres réseau. Appuyez sur la touche SOURCE de la télécommande pour quitter la page d'accueil et afficher les options de source d'entrée TV.

SkyShare (peut être indisponible sur certains modèles)

- 1)Connectez le téléviseur et le téléphone portable au même routeur, puis sélectionnez Skyshare sur la page d'accueil et appuyez sur ENTER pour accéder à cette application (allez dans Paramètres pour accéder aux paramètres réseau).
- 2)Activez la fonction Miracast du téléphone portable.
- 3)Sélectionnez le nom du téléviseur sur le téléphone portable (par exemple « Android_7a2b »), le téléviseur se connecte automatiquement au téléphone portable, puis les contenus du téléphone portable sont lus par le téléviseur.

Source

Sélectionnez la source d'entrée.

Applications réseau

Des applications telles que Facebook / YouTube / Twitter sont disponibles.

Par exemple, sélectionnez l'icône Facebook sur la page d'accueil et appuyez sur **ENTER** pour accéder à l'application.

Navigateur TV

Sélectionnez l'icône Navigateur TV sur la page d'accueil et appuyez sur **ENTER** pour accéder au navigateur Web. Les fonctions comprennent des marque-pages, un indicateur de vitesse, etc.

Remarque : Le navigateur peut ne pas être compatible avec certaines vidéos ou pages Web à cause de problèmes réseau, de différences de régions ou d'interruptions de service qui ne sont pas dus au téléviseur.

Configuration initiale et fonctions de la page d'accueil

Lecteur Multimédia

Branchez un disque USB sur le téléviseur et sélectionnez le Lecteur Multimédia sur la page d'accueil. Vous pouvez lire les fichiers vidéo/audio/image stockés sur le disque USB via le téléviseur.

Opera TV Store

C'est un marché en ligne d'applications pour téléviseur. Ouvrez cette fonction pour accéder à de nombreux types d'applications, par exemple Actualités & Météo, Nature & Voyage, Enfants, Lifestyle, Sports, Musique, TV Live & Vidéo, Jeux, Films & TV, etc.

Remarque 1 Certaines applications de la page d'accueil peuvent ne pas être disponibles sur certains modèles. Cette notice d'utilisation fournit les instructions d'utilisation de toutes les applications de la page d'accueil.

Remarque 2 Le navigateur n'est compatible qu'avec le format vidéo HTML5.

Remarque 3 Si les fournisseurs de services modifient ou font des mises à niveau de leurs serveurs, les applications telles que YouTube et Facebook peuvent ne plus fonctionner sur ce téléviseur.

Remarque 4 Votre télécommande peut ne pas être totalement compatible avec certaines applications réseau ou ne pas fonctionner à cause d'interruption de service. Cela n'est pas dû à ce téléviseur.

Remarque 5

Les contenus et services des applications réseau sont contrôlés par les fournisseurs des applications réseau via des centres de diffusion et des réseaux. Ils peuvent être modifiés, suspendus, retirés, supprimés ou interrompus, ou leur accès peut être invalidé à tout moment sans préavis, car le fabricant ne peut pas contrôler ou être informé des modifications susmentionnées. Le fabricant rejette également toute responsabilité ou obligation découlant de l'incapacité du client d'utiliser les services et contenus des applications réseau à cause de, y compris mais sans s'y limiter, une panne de connexion réseau ou des lignes de communication, des mises à jour techniques, la modification, la suspension, l'interruption, la suppression, la désactivation ou le retrait de tout contenu ou service par les fournisseurs des applications réseau, etc.

Paramètres → Réseaux → Réseau Sans Fil / Réseau Filaire

Réseau Sans Fil

- 1.Sélectionnez « Réseau Sans Fil » et appuyez sur ENTER, puis sélectionnez « Activer » pour activer cette fonction.
- 2.Attendez quelques secondes, les réseaux WiFi s'affichent dans la liste. Sélectionnez-en un et appuyez sur ENTER pour afficher l'interface de saisie du mot de passe.
- 3.Saisissez le mot de passe avec les touches directionnelles, puis appuyez sur la touche verte de la télécommande pour démarrer la connexion. Une fois la connexion établie, l'écran affiche « Réussi ».

Réseau Filaire

- 1.Branchez le câble réseau dans le port LAN au dos du téléviseur.
- 2.Affichez le menu principal et sélectionnez le sous-menu réseaux.
- 3.Sélectionnez « Réseau Filaire », puis sélectionnez « Entrée Auto », attendez quelques secondes que la configuration se termine.

Remarque : Avant de commencer, vérifiez que votre routeur fonctionne bien.

Menus

À cause des dernières mises à jour et mises à niveau, les descriptions ci-après des paramètres des menus peuvent ne pas correspondre à ceux de votre téléviseur, c'est normal et le contenu réel de votre téléviseur prime. Nous avons listé toutes les fonctions de ce modèle et nous avons indiqué celles pouvant ne pas correspondre à votre téléviseur en plaçant un ♦ devant elles. Faites-y attention et reportez-vous-y en cas de doutes.

Utiliser les menus

Appuyez sur la touche MENU pour afficher le menu principal.

Sélectionner un menu avec les touches [◀] / [▶].

Sélectionner un menu avec les touches [▲] / [▼].

Sélectionnez un paramètre avec la touche ENTER.

Appuyez sur la touche MENU pour quitter le paramètre.

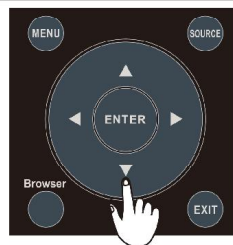

Remarque : Les options de menu ci-dessous se trouvent dans « Source antenne ».

Image

Mode Image : Choisissez entre Standard, Film, Utilisateur et Dynamique.

Température des Couleurs : Choisissez entre Naturel, Chaud, Utilisateur et Froid.

Format d'image : Choisissez entre 4/3, Film, Sous-titres, Natif, Panorama, Auto et 16/9.

Remarque 1 : Certaines options peuvent ne pas être disponibles avec certaines sources et certains contenus vidéo.

Remarque 2 : « Natif » ne fonctionne qu'avec les signaux haute définition.

Remarque 3 : Cette notice d'utilisation est utilisée pour tous les modèles, c'est pourquoi votre téléviseur peut ne pas comporter le mode « Panorama ». C'est normal, reportez-vous au produit réel.

Réduction du Bruit : Choisissez entre Désactiver, Bas, Moyen et Haut.

Réduction du Bruit MPEG : Choisissez entre Désactiver, Bas, Moyen et Haut.

Contraste Dynamique : Activez ou désactivez cette fonction.

Mode Film : Activez ou désactivez cette fonction.

Affichage (peut ne pas être disponible)

Sélectionnez la source PC-VGA, sélectionnez Affichage dans les paramètres image pour accéder aux paramètres suivants :

Réglage Auto : Réglage automatique de l'affichage.

Position Horizontale : Réglez la position horizontale.

Position Verticale : Réglez la position verticale.

Taille : Réglez la taille.

Phase : Réglez la phase.

FR

Menus

Audio

Mode Audio : Choisissez entre Standard, Musique, Film, Sport et Utilisateur.

Balance : Réglez la balance du son entre les haut-parleurs droit et gauche.

Volume Auto : Activez ou désactivez cette fonction.

Son Surround : Activez ou désactivez le son surround virtuel.

Commutateur AD (peut ne pas être disponible) : Activez ou désactivez la description audio. Quand la description audio est activée, un narrateur décrit ce qui se passe à l'écran pour les aveugles et les malvoyants.

◆**Mode SPDIF** : Réglez le mode sortie audio SPDIF sur PCM ou Auto.

Sortie Audio : Sélectionnez la sortie casque ou la sortie de ligne.

Remarque

1. La fonction « SPDIF » peut ne pas être disponible dans certaines régions, reportez-vous à votre téléviseur.

Heure

Synchronisation Auto : Il y a deux options : Auto et Manuel.

Horloge : Réglez l'heure. Cette option n'est disponible que si l'option « Synchronisation Auto » est réglée sur « Manuel ».

Minuteur d'arrêt : Réglez le minuteur d'arrêt sur : Désactiver, 10, 20, 30, 60, 90, 120, 180 ou 240 minutes.

Mise en Veille Auto : Le téléviseur se met automatiquement en veille quand il n'y a pas de signal. Activez ou désactivez cette fonction.

Fuseau Horaire : Sélectionnez votre fuseau horaire.

Heure d'été : Activez ou désactivez cette fonction.

Remarque : Les fonctions Fuseau Horaire et Heure d'été peuvent ne pas être disponibles sur certains modèles.

Chaînes

Alimentation Antenne 5 V

Cette fonction n'est disponible qu'avec une source DVB-T. Activez-la pour fournir une alimentation électrique à l'antenne TV. Sélectionnez « Désactiver » pour désactiver cette fonction.

Éditer Programme

Éditez les programmes. Vous pouvez appuyer sur les touches de couleur de la télécommande pour sauter des programmes ou supprimer des programmes, et vous pouvez ajouter des programmes à la liste des favoris avec la touche FAV.

Informations Signal

Affiche des informations sur la chaîne DTV actuelle.

Informations CI (uniquement dans le mode DTV)

Accès à des options du menu CAM. Sélectionnez le menu CI selon le menu PC-Card.

Mise à Jour Logicielle (OAD) (uniquement dans certaines régions et dans le mode DVB-T)

Activez cette fonction pour permettre au téléviseur de mettre à jour son système via une connexion sans fil. Sélectionnez « Désactiver » pour désactiver cette fonction.

Recherche OAD (uniquement dans certaines régions et dans le mode DVB-T)

Quand la mise à jour logicielle (OAD) est désactivée, cette option est désactivée.

Sélectionner la Recherche OAD signifie qu'il faut aller dans la recherche des chaînes pour trouver les informations de mise à jour OAD.

Menus

Chaînes

Recherche Auto

Sélectionnez la source désirée (DVB-S, DVB-T, DVB-C, ATV) dans la liste des sources avant de démarrer la recherche automatique.

■ DVB-S

Réglages d'antenne parabolique satellite (Étapes 1-3, consultez l'image 1)
Un set de réglages d'antenne parabolique satellite doit être configuré pour chaque satellite désiré avant d'effectuer la recherche des chaînes.

Satellite – Sélectionnez le satellite pour ce téléviseur.

Type LNB – Vérifiez que le type LNB correspond à votre antenne parabolique.

Alimentation LNB – Activez ou désactivez l'alimentation électrique du LNB.

22KHz – Sélectionnez 22KHz pour régler le switch 22 K sur activer/désactiver. Le mode Auto sert pour activer/désactiver 22 kHz selon le type LNB.

DiSEqCI .0/1.1 – Sélectionnez le mode DiSEqC pour le LNB sélectionné.

DVB-S Tuning Setting

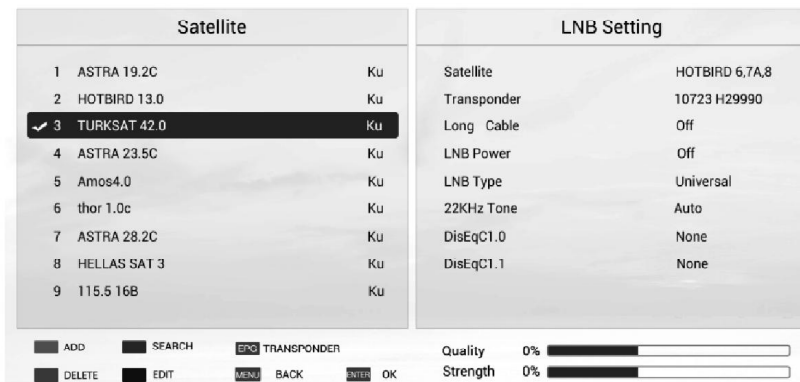

Fig 1

Étape 1 Mettez « Satellite » en surbrillance et appuyez sur ENTER pour afficher la liste des satellites et en sélectionner un.

Étape 2 Mettez « Type LNB » en surbrillance et appuyez sur ENTER pour sélectionner le type LNB.

Étape 3 Vérifiez que le switch 22KHz, DiSEqCI .0/1.1 correspond au satellite sélectionné.

Une fois ces étapes terminées, appuyez sur la touche bleue pour rechercher les chaînes.

■ DVB-T/ DVB-C/ATV

Sélectionnez « Recherche Auto » pour rechercher automatiquement les programmes. Avant la recherche, vous devez sélectionner le pays et le mode tuner. Pour arrêter la recherche automatique, appuyez sur la touche **MENU** ou **EXIT**, une fenêtre contextuelle s'affiche.

- Appuyez sur ◀ pour confirmer que vous voulez quitter.
- Appuyez sur ▶ pour continuer la recherche.

Menus

Recherche Manuelle DTV

Rechercher et mémoriser manuellement les chaînes.

■ DVB-T/ DVB-C

- Dans le mode DVB-T, sélectionnez la recherche manuelle DTV et appuyez sur ENTER pour afficher l'interface de recherche, puis appuyez sur les touches gauche et droite pour rechercher manuellement les chaînes.
- 1 Appuyez sur ◀ ou ▶ pour sélectionner un numéro de chaîne, mettez « Rechercher » en surbrillance, puis appuyez sur ENTER pour démarrer la recherche.
 - 2 La recherche s'arrête quand un programme est trouvé et ce programme est mémorisé avec le numéro de chaîne courant. Pour arrêter la recherche, appuyez sur la touche MENU.
- Dans le mode DVB-C, sélectionnez « Recherche Manuelle DTV », puis sélectionnez « Rechercher » pour rechercher manuellement les chaînes.

Recherche Manuelle ATV

Dans le mode ATV, sélectionnez « Recherche Manuelle ATV » et appuyez sur la touche ENTER pour afficher l'interface correspondante.

- 1 Mettez en surbrillance et appuyez sur ▲ ou ▼ pour sélectionner : Stocker dans 1 (ou un autre chiffre), Système TV ou Numéro de chaîne. Puis sélectionnez « Rechercher » et appuyez sur ENTER pour démarrer la recherche.
- Appuyez sur ▶ pour que l'appareil recherche vers les fréquences supérieures.
 - Appuyez sur ◀ pour que l'appareil recherche vers les fréquences inférieures.
- 2 Quand une chaîne est trouvée, appuyez sur la touche rouge pour la mémoriser avec le numéro de chaîne courant. Pour arrêter la recherche, appuyez sur la touche MENU.

■ Réglage Fin

Permet de régler finement la syntonisation d'une chaîne. Le réglage fin n'est pas nécessaire dans des conditions normales. Néanmoins, il peut être nécessaire pour améliorer l'image et le son dans les zones de mauvaise réception.

1 Sélectionnez la chaîne que vous voulez régler finement.

2 Dans le menu Chaîne, sélectionnez « Recherche Manuelle ATV » et appuyez sur ▼ pour mettre « Réglage Fin » en surbrillance.

3 Appuyez sur ◀ ou ▶ pour effectuer le réglage fin jusqu'à obtenir la meilleure image et le meilleur son.

Paramètres

Langue OSD : Sélectionnez la langue de l'interface utilisateur.

Langue Audio : Sélectionnez les langues audio primaire et secondaire correspondant au signal.

Langue de Sous-titres : Sélectionnez la langue des sous-titres.

HBBTV (peut ne pas être disponible) : Activez ou désactivez cette fonction.

Système de Fichiers PVR : Réglages de l'enregistreur vidéo personnel (PVR). Pour utiliser cette fonction, vous devez recevoir un programme numérique et branchez un disque USB.

Remarque : Il est conseillé d'utiliser un disque portable à haute vitesse, sinon votre téléviseur peut se bloquer pendant l'utilisation des fonctions PVR et décalage temporel.

Rétablir les Réglages par Défaut : Restauration des réglages sur leur valeur d'usine par défaut.

Remarque : Les données utilisateur sur ce téléviseur seront complètement perdues après l'utilisation de cette fonction.

Connexion : Réglez la connexion HDMI.

Mise à Jour Réseau : Connectez le téléviseur à Internet pour pouvoir mettre son système à jour et accéder à des applications réseau.

Menus

Mise à Jour Logicielle (USB) : Sélectionnez cette option pour mettre le logiciel à jour depuis un support USB.

Démo : Activez ou désactivez cette fonction.

HDMI EDID : Changez la version de l'EDID.

Lieu : Sélectionnez l'environnement d'utilisation de ce téléviseur : Domicile ou Magasin. Si « Magasin » est sélectionné, activez la fonction « Démo » pour que le téléviseur affiche une présentation d'aide à la vente.

Remarque :

1. La langue audio et le système de fichiers PVR ne sont disponibles qu'avec une source DTV.
2. N'éteignez pas le téléviseur pendant la mise à jour logicielle, sinon il risque de ne plus fonctionner et le client en sera responsable.
3. La mise à jour réseau et la fonction HBBTV peuvent ne pas être disponibles dans certaines régions, reportez-vous à votre téléviseur.

Verrouillage

Verrouillage Système : Activez cette fonction pour accéder aux trois options suivantes. Un mot de passe vous est demandé. Le mot de passe par défaut est « 0000 ».

Définir le mot de passe : Permet de modifier le mot de passe actuel de verrouillage.

Bloquer Programme (uniquement dans le mode TV) : Vous permet de restreindre par un mot de passe l'accès à certaines chaînes.

Contrôle Parental (uniquement dans le mode TV) : Vous permet de définir un mot de passe restreignant l'accès aux programmes selon la catégorie du contrôle parental.

Remarque :

1. Si vous modifiez le mot de passe et que vous l'oubliez, vous pouvez saisir le mot de passe maître « 8899 » pour réinitialiser le mot de passe par défaut.

Réseaux

Réseau Filaire : Connexion du téléviseur au réseau via un câble réseau.

Réseau Sans Fil : Connexion du téléviseur via un réseau WiFi.

Statut Réseau : Afficher les informations réseau, par exemple : IP, DNS et passerelle, etc.

Remarque : Pour plus d'information sur les paramètres réseau, appuyez sur la touche HOME pour afficher la page d'accueil, sélectionnez « Paramètres », puis sélectionnez « Réseau Filaire » ou « Réseau Sans Fil » pour les régler. Pour plus d'informations, reportez-vous au chapitre Paramètres de la page 12.

FR

Utiliser l'USB

Menu USB

Pour voir un film, écouter de la musique ou voir des photos stockés sur vos supports de stockage USB :

1. Branchez un disque USB dans le port USB.
2. Appuyez sur la touche Home et sélectionnez « Lecteur Multimédia ».
3. Appuyez sur [▲]/[▼] pour sélectionner le type de média : FILM, MUSIQUE ou PHOTO.
FILM : Lire les fichiers vidéo stockés sur le support USB.
MUSIQUE : Lire les fichiers audio stockés sur le support USB.
PHOTO : Visionner les photos stockées sur le support USB.

Rappels concernant l'utilisation du lecteur USB

1. Certains supports de stockage USB peuvent ne pas être compatibles ou mal fonctionner avec ce téléviseur.
2. Faites des copies de sauvegarde de toutes les données stockées sur le disque USB pour éviter de les perdre en cas d'accident imprévu. Nous rejetons toute responsabilité pour les pertes dues à un dysfonctionnement ou un usage incorrect. Sauvegarder les données est de la responsabilité du consommateur.
3. Pour les fichiers de grande taille, la vitesse de chargement peut être sensiblement plus longue.
4. La vitesse d'identification d'un support de stockage USB peut varier selon le support USB.
5. Lors de la connexion ou de la déconnexion d'un support de stockage USB, veillez à ce que le téléviseur ne soit pas dans le mode USB, sinon le support de stockage USB et les fichiers stockés peuvent être endommagés.
6. Utilisez uniquement des supports de stockage USB formatés dans les systèmes de fichiers FAT16, FAT32 ou NTFS compatibles avec les systèmes d'exploitation Windows. Si un support de stockage est formaté dans un système de fichiers différent non compatible avec Windows, il peut ne pas être reconnu.
7. Lors de l'utilisation d'un disque dur USB nécessitant une alimentation électrique, vérifiez qu'il ne nécessite pas plus de 500 mA. Si l'alimentation électrique requise par le disque dur USB est supérieure à 500 mA, le téléviseur se mettra en veille, vous devrez alors débrancher le disque dur USB et redémarrer le téléviseur.
8. Un message « Fichier Non Compatible » s'affiche si le format de fichiers est incompatible ou corrompu.
9. Les grandes images FHD nécessitent une durée de traitement plus longue, cela n'est pas dû au téléviseur. Soyez patient.
10. Ce téléviseur peut ne pas être compatible avec certains fichiers multimédias modifiés ou mis à jour à cause de modifications du format d'encodage ou d'autres avancées techniques.

Utiliser l'USB

Menu Film

1. Appuyez sur [▲]/[▼] pour sélectionner FILM. Appuyez sur [ENTER] pour entrer.
2. Appuyez sur [◀]/[▶] ou [▲]/[▼] pour sélectionner le dossier désiré, puis appuyez sur [ENTER] pour ouvrir le dossier et appuyez sur [▶/⏪] pour démarrer la lecture.
3. Appuyez sur [■] pour stopper la lecture vidéo et retournez à la liste des films.
4. Appuyez sur « EXIT » pour retourner au menu précédent.

Barre de contrôle de la lecture vidéo

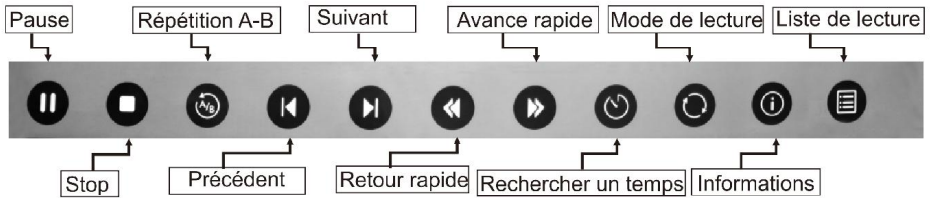

- Appuyez sur [MENU] pour afficher la barre de contrôle de la lecture vidéo pendant le visionnage d'un film.
- Sélectionnez les réglages avec [◀]/[▶].
- Appuyez sur [MENU] pour quitter la barre de contrôle de la lecture vidéo.

Menu musique

1. Appuyez sur [▲]/[▼] pour sélectionner MUSIQUE. Appuyez sur [ENTER] pour entrer.
2. Appuyez sur [◀]/[▶] ou [▲]/[▼] pour sélectionner le dossier désiré, puis appuyez sur [ENTER] pour ouvrir le dossier et appuyez sur [▶/⏪] pour démarrer la lecture.
3. Appuyez sur [■] pour stopper la lecture audio et retournez à la liste des musiques.
4. Appuyez sur « EXIT » pour retourner au menu précédent.

Barre de contrôle de la lecture audio

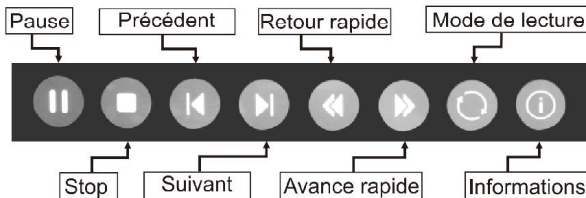

- Appuyez sur [MENU] pour afficher la barre de contrôle de la lecture audio pendant la lecture audio.
- Sélectionnez les réglages avec [◀]/[▶].
- Appuyez sur [MENU] pour quitter la barre de contrôle de la lecture audio.

FR

Utiliser l'USB

Menu photo

1. Appuyez sur [▲]/[▼] pour sélectionner PHOTO. Appuyez sur [ENTER] pour entrer.
2. Appuyez sur [◀]/[▶] ou [▲]/[▼] pour sélectionner le dossier désiré, puis appuyez sur [ENTER] pour ouvrir le dossier et appuyez sur [▶/⏪] pour démarrer la lecture.
3. Appuyez sur [■] pour stopper la lecture des photos et retournez à la liste des photos.
4. Appuyez sur « EXIT » pour retourner au menu précédent.

Barre de contrôle de la lecture des photos

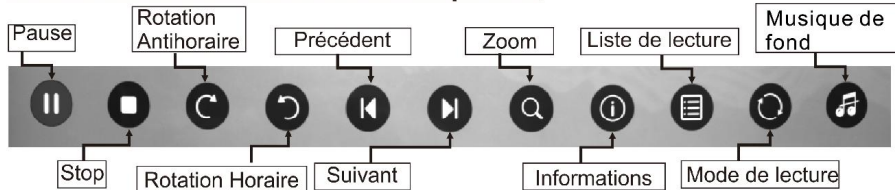

- Appuyez sur [MENU] pour afficher la barre de contrôle de la lecture des photos pendant le diaporama.
- Sélectionnez les réglages avec [◀]/[▶].
- Appuyez sur [MENU] pour quitter la barre de contrôle de la lecture des photos.

Dépannage

Avant de contacter un réparateur, lisez les informations concernant les causes et solutions possibles du problème rencontré.

Problèmes généraux	
Problèmes	Solutions et Explications
La télécommande ne fonctionne pas.	<ol style="list-style-type: none"> 1. Inspectez l'émetteur de la télécommande. 2. Changez les piles. 3. Les piles ne sont pas correctement installées. 4. L'appareil n'est pas branché dans le secteur.
Mauvais signal.	Cela est généralement dû à des interférences générées par des téléphones portables, des talkies-walkies, des systèmes d'allumage de véhicule, des néons, des perceuses électriques ou d'autres équipements électroniques ou sources d'interférences radio.
Image et Son	
Problèmes	Solutions et Explications
Il n'y a pas d'image ni de son.	<ol style="list-style-type: none"> 1. Contrôlez la source du signal. 2. Branchez un autre appareil électrique dans la prise secteur pour vérifier qu'elle fonctionne et qu'elle est sous tension. 3. La fiche électrique est mal branchée dans la prise secteur. 4. Contrôlez le signal.
Image anormale.	<ol style="list-style-type: none"> 1. Si la qualité d'image est mauvaise ou si l'image n'est pas en couleurs, essayez les solutions suivantes : <ol style="list-style-type: none"> 1) Réglez l'option couleurs dans les paramètres. 2) Éloignez suffisamment le téléviseur des autres appareils électroniques. 3) Essayez une autre chaîne, peut-être que le problème provient de la chaîne visionnée. 2. Le signal TV est mauvais (pixellisation ou parasites). <ol style="list-style-type: none"> 1) Contrôlez le câble du signal et réglez l'antenne. 2) Réglez finement la chaîne. 3) Essayez une autre chaîne.
L'image est normale, mais il n'y a pas de son.	<ol style="list-style-type: none"> 1. S'il n'y a pas de son, réactivez le son (annulez la fonction sourdine) ou montez le volume. 2. Allez dans le menu audio et réglez la « Balance ». 3. Vérifiez qu'un casque n'a pas été branché. Si un casque est branché, débranchez-le.
Lecteur multimédia	
Problèmes	Solutions et Explications
Un message « Ce fichier est invalide » s'affiche ou le son est normal mais la vidéo est anormale.	<ol style="list-style-type: none"> 1. Le fichier multimédia est peut-être endommagé. Vérifiez qu'il peut être lu sur un ordinateur. 2. Vérifiez que le codec audio et vidéo est compatible.
Un message « Audio non compatible » s'affiche ou la vidéo est normale mais le son est anormal.	<ol style="list-style-type: none"> 1. Le fichier multimédia est peut-être endommagé. Vérifiez qu'il peut être lu sur un ordinateur. 2. Vérifiez que les codecs audio et vidéo sont compatibles.
Réseau	
Problème	Solution
Échec réseau.	<ol style="list-style-type: none"> 1. Vérifiez que le routeur fonctionne bien. 2. Pour les modèles nécessitant une clé USB de connexion à Internet, vérifiez qu'elle est correctement insérée. 3. Vérifiez que le téléviseur est connecté au routeur.
Navigateur	
Problèmes	Solutions et Explications
La page Web ne s'affiche pas complètement.	<ol style="list-style-type: none"> 1. Le format Flash n'est pas compatible. 2. Formats compatibles : JPEG, PNG, GIF, BMP, WMV (ASF), WMA, MP3 et MP4.
Fermeture forcée du navigateur.	La page Web comporte trop de grandes images, ce qui provoque une insuffisance de mémoire et la fermeture du navigateur.
Les applications téléchargées via le navigateur ne fonctionnent pas.	Nous vous conseillons de télécharger les applications sur Android market.

Remarque : Si le problème persiste après avoir testé les solutions, contactez le centre du service client local.

Spécifications

Taille de l'écran (diagonale) :	124cm	
Résolution de l'écran :	3840x2160	
Puissance de sortie audio (G + R) :	8W + 8W	
Tension de fonctionnement :	100-240V~ 50/60Hz	
Puissance absorbée nominale :	120W	
Dimensions (L x H x P) :	1107.4x689.6x230.6mm	
Poids net :	12.2Kg	
Environnement (uniquement pour les climats tropicaux) :	Température d'utilisation : 5°C~45°C Humidité d'utilisation : 20%~80% Température de stockage : -15°C~50°C Humidité de stockage : 10%~90%	
Environnement (uniquement pour les climats modérés) :	Température d'utilisation : 5°C~35°C Humidité d'utilisation : 20%~80% Température de stockage : -15°C~45°C Humidité de stockage : 10%~90%	
Bandes de fréquence : 54 MHz ~ 864 MHz		
Système :		
DTV: DVB-T/T2/C/S/S2 TV: PAL-BG/DK/I, SECAM-BG/DK AV: PAL, SECAM, NTSC		
Programmes pré-réglables : ATV : 100 ; DTV : 1000		
Méthode d'affichage du statut : Interface utilisateur		
Indicateur de réglage des fonctions : Affichage de menu		
Langue OSD (interface utilisateur) : Options multiples		
Entrée aérienne RF : 75 Ω déséquilibré		
Entrée vidéo AV : 75 Ω, 1,0 Vp-p, RCA		
Entrée audio AV : 10 kΩ, 0,5 Vrms		

FR

MISE AU REBUT



En tant que revendeur, nous nous préoccupons de l'environnement.

Aidez-nous en observant toutes les instructions de mise au rebut de vos produits, emballages et, le cas échéant, accessoires et piles. Nous devons tous œuvrer pour la protection des ressources naturelles et nous efforcer de recycler tous les matériaux d'une manière qui ne puisse nuire ni à notre santé ni à l'environnement.

Nous devons tous nous conformer strictement aux lois et règlements de mise au rebut édicté par nos autorités locales. Évitez de jeter vos produits électriques défectueux ou obsolètes, et vos piles usagées, avec vos ordures ménagères.

Contactez votre revendeur ou vos autorités locales pour connaître les instructions de mise au rebut et de recyclage. Déposez les piles au point de collecte pour recyclage le plus proche de chez vous. Le guide d'instruction du produit vous indique exactement comment procéder pour enlever les piles usagées.

Nous nous excusons d'avance pour les désagréments causés par les quelques erreurs mineures que vous pourriez rencontrer, généralement dues aux constantes améliorations que nous apportons à nos produits.

Hotline Darty France

Quels que soient votre panne et le lieu d'achat de votre produit en France, avant de vous déplacer en magasin Darty, appelez le 0 978 970 970 (prix d'un appel local) 7j/7 et 24h/24.

Hotline Vanden Borre

Le service après-vente est joignable au +32 2 334 00 00, du lundi au vendredi de 8h à 18h et le samedi de 9h à 18h.

Darty Holdings SAS © 14 route d'Aulnay 93140 Bondy, France 14/06/2016