



MARQUE: PROLINE
REFERENCE: PDF30
CODIC: 4265505

NOTICE

PROLINE

PDF30

DESK FAN

VENTILATEUR DE TABLE

TAFELVENTILATOR

VENTILADOR DE MESA

VENTOINHA DE SECRETÁRIA

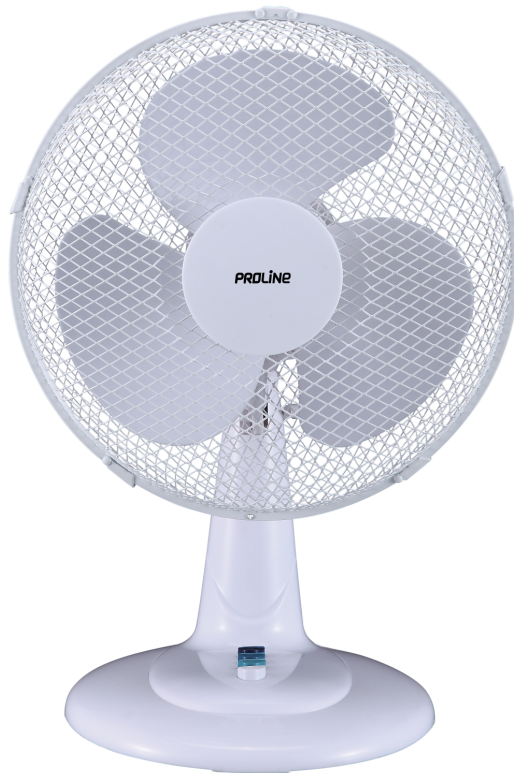

OPERATING INSTRUCTIONS



MANUEL D'UTILISATION



HANDLEIDING



MANUAL DE INSTRUCCIONES



MANUAL DE INSTRUÇÕES

Catalogue

Language of Introduction	Page
English	GB1 - GB7
French	FR8 - FR15
Dutch	NL16 - NL23
Spanish	SP24 - SP30
Portuguese	PO31 - PO37

AVERTISSEMENTS

- Cet appareil est destiné à un usage domestique uniquement. Toute utilisation autre que celle prévue pour cet appareil, ou pour une autre application que celle prévue, par exemple une application commerciale, est interdite.
- Si le câble d'alimentation est endommagé, il doit être remplacé par le fabricant, son service après vente ou des personnes de qualification similaire afin d'éviter un danger.
- Cet appareil peut être utilisé par des enfants âgés d'au moins 8 ans et par des personnes ayant des capacités physiques, sensorielles ou mentales réduites ou dénuées d'expérience ou de connaissance, s'ils (si elles) sont correctement surveillé(e)s ou si des instructions relatives à l'utilisation de l'appareil en toute sécurité leur ont été données et si les risques encourus ont été appréhendés. Les enfants ne doivent pas jouer avec l'appareil. Le nettoyage et l'entretien par l'utilisateur ne doivent pas être effectués par des enfants sans surveillance.
- En ce qui concerne la méthode et la fréquence du nettoyage, référez-vous à la section "NETTOYAGE ET ENTRETIEN" en page FR13.

- Avertissement ! Une fois l'installation terminée, il est strictement interdit d'enlever les grilles de protection avant toute opération de nettoyage ou de maintenance.
Ne jamais utiliser le ventilateur sans ses grilles de protection.
- En ce qui concerne les informations détaillées sur l'assemblage et la façon de fixer le ventilateur avec des vis, référez-vous à la section "ASSEMBLAGE".



CONSIGNES DE SÉCURITÉ IMPORTANTES

Lisez intégralement cette notice d'utilisation avant d'utiliser cet appareil et conservez-la pour consultation ultérieure.

- N'utilisez pas l'appareil en extérieur.
- Posez toujours l'appareil sur une surface stable pour l'utiliser.
- N'insérez jamais des doigts, des crayons ou aucun autre objet à travers les grilles quand le ventilateur est en marche.
- Éteignez et débranchez le ventilateur quand vous ne l'utilisez pas et avant de le déplacer ou de le nettoyer.
- Ne débranchez pas le ventilateur en tirant sur le câble d'alimentation. Saisissez la fiche et tirez-la pour la débrancher.
- Veillez à ce que les cheveux, les voilages, les nappes et les vêtements amples n'entrent jamais en contact avec les pièces mobiles du ventilateur, car cela peut provoquer des blessures et des dommages matériels.
- N'utilisez pas ce ventilateur près d'une fenêtre sur laquelle il peut y avoir de la buée.
- Ne faites pas fonctionner le ventilateur à l'aide d'un régulateur de vitesse à semi-conducteurs.
- N'utilisez pas ce ventilateur dans les endroits où des liquides inflammables sont utilisés ou stockés.
- Ne laissez pas le câble d'alimentation pendre du bord d'une table ou d'un plan de travail.
- Veillez à ce que le câble d'alimentation n'entre jamais en contact avec une surface chaude.
- L'appareil est conçu exclusivement pour un usage domestique. N'utilisez pas l'appareil pour un usage autre que celui décrit dans cette notice d'utilisation.
- N'essayez pas de réparer ce ventilateur vous-même. Cet appareil ne contient aucune pièce réparable par l'utilisateur. Toutes les opérations d'entretien ou de réparation doivent être effectuées par le fabricant, son service après-vente ou un agent de réparation qualifié pour éviter un danger.

FR10

PIÈCES

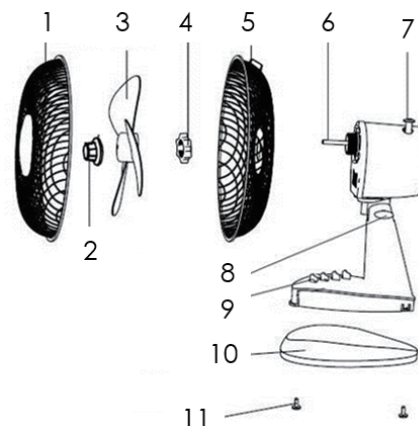

1. Grille avant
2. Écrou de pales
3. Pales
4. Écrou de fixation
5. Grille arrière
6. Axe du moteur
7. Commande d'oscillation
8. Vis de réglage de l'inclinaison
9. Boutons de contrôle
10. Base
11. Vis de fixation

ASSEMBLAGE

ATTENTION:

NE BRANCHEZ PAS la fiche du ventilateur dans une prise électrique tant qu'il n'a pas été entièrement assemblé. N'utilisez jamais le ventilateur avec des pales endommagées ou fissurées.

Assembler la base

1. Dévissez les 2 vis fournies de la base.
2. Insérez le boîtier du ventilateur dans le trou de la base et enfoncez-le dans la base jusqu'à ce qu'il s'encastre.
3. Fixez la base sur le boîtier du ventilateur en serrant les vis fournies.

Assembler la grille arrière

Dévissez l'écrou de pales de l'axe du moteur en le tournant dans le sens horaire. Dévissez l'écrou de fixation de l'axe du moteur dans le sens antihoraire.

Placez la grille arrière sur le boîtier du moteur en positionnant la poignée de la grille arrière en haut.

Insérez l'écrou de fixation sur l'axe et vissez-le dans le sens horaire pour fixer la grille arrière.

Écrou de fixation

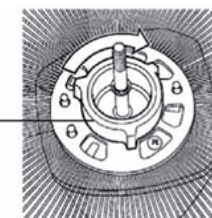

FR11

Assembler les pales

Insérez les pales sur l'axe du moteur en veillant à complètement insérer l'axe du moteur dans la rainure des pales.

Vissez l'écrou de pales en le tournant dans le sens antihoraire pour fixer les pales sur l'axe du moteur.

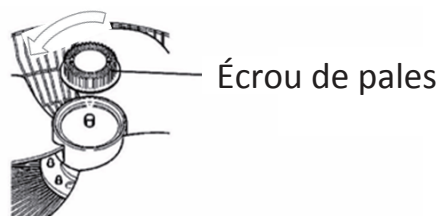

Assembler la grille avant

Dévissez les petites vis et l'écrou de fixation de la grille avant.

Attention !

Le crochet de la grille avant doit être placé en haut.

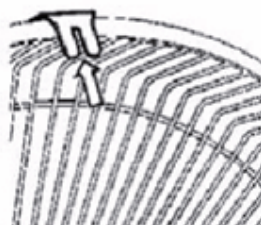

Alignez les trous des deux grilles, puis fixez les grilles solidement avec la vis et l'écrou fournis. Une fois les grilles assemblées, fermez les clips pour les solidariser.

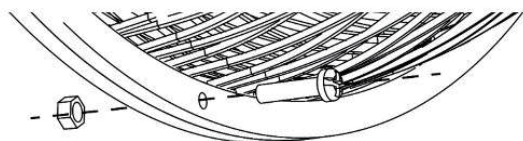

UTILISATION

1. Posez le ventilateur sur une surface horizontale et stable.
2. Branchez le ventilateur dans une prise secteur.
3. Appuyez sur le bouton de contrôle 1, 2 ou 3 pour sélectionner la vitesse de ventilation désirée. Pour éteindre le ventilateur, appuyez sur le bouton de contrôle 0.
0 = Éteint 1 = Vitesse lente 2 = Vitesse moyenne
3 = Vitesse rapide
4. Pour que le ventilateur oscille latéralement, appuyez sur la commande d'oscillation située en haut du boîtier du moteur. Pour arrêter les oscillations du ventilateur, relevez la commande d'oscillation.

FR12

5. Régler l'inclinaison

Le flux d'air peut être dirigé vers le haut ou le bas.

- a. Tenez la base et dévissez légèrement la vis de réglage de l'inclinaison dans le sens antihoraire.
- b. Inclinez le ventilateur dans la direction désirée (vers le haut ou le bas).
- c. Resserrez la vis de réglage dans le sens horaire.

NETTOYAGE ET ENTRETIEN

Éteignez toujours le ventilateur et débranchez-le toujours de la prise secteur avant de le nettoyer.

Une fois que le ventilateur est assemblé, il est interdit de démonter les grilles.

Nettoyez le ventilateur avec un chiffon légèrement humidifié, puis séchez-le.

N'immergez pas le boîtier du moteur dans de l'eau ni dans aucun autre liquide.

N'utilisez pas de nettoyeur chimique ou abrasif.

Rangement

Quand vous n'utilisez pas le ventilateur, rangez-le dans un endroit sec et sûr.

- S'il est rangé démonté, il est recommandé d'utiliser le carton d'origine (ou un carton d'une taille appropriée).
- S'il est rangé assemblé ou partiellement assemblé, protégez la tête du ventilateur de la poussière.

SPÉCIFICATIONS

Alimentation : 230-240 V~, 50 Hz 40 W

FR13

Débit d'air maximal (F) :	27,29 m ³ /min
Valeur de service (SV) :	0,86 (m ³ /min)/W
Consommation en veille (P _{SB}) :	N/A
Niveau de puissance acoustique du ventilateur (L _{WA}) :	52,021 dB(A)
Vitesse maximale de l'air (c) :	2,23 m/s
Normes de mesure de la valeur de service :	IEC 60897:1986+cor1:1992

MISE AU REBUT



■ En tant que distributeur responsable, nous accordons une grande importance à la protection de l'environnement. Nous vous encourageons à respecter les procédures correctes de mise au rebut de votre appareil, des piles et des éléments d'emballage. Cela aidera à préserver les ressources naturelles et à garantir qu'il soit recyclé d'une manière respectueuse de la santé et de l'environnement.

Vous devez jeter ce produit et son emballage selon les lois et les règles locales.

Puisque ce produit contient des composants électroniques et parfois des piles, le produit et ses accessoires doivent être jetés séparément des déchets domestiques lorsque le produit est en fin de vie.

Pour plus de renseignements sur les procédures de mise au rebut et de recyclage, contactez les autorités de votre commune.

Apportez l'appareil à point de collecte local pour qu'il soit recyclé. Certains centres acceptent les produits gratuitement.

FR14

Hotline Darty France

Quels que soient votre panne et le lieu d'achat de votre produit en France, avant de vous déplacer en magasin Darty, appelez le 0 978 970 970 (prix d'un appel local) 7j/7 et 24h/24.

Hotline Vanden Borre

Le service après-vente est joignable au +32 2 334 00 00, du lundi au vendredi de 8h à 18h et le samedi de 9h à 18h.

En raison des mises au point et améliorations constamment apportées à nos produits, de petites incohérences peuvent apparaître dans ces instructions. Veuillez nous excuser pour la gêne occasionnée.

Darty Holdings SAS © 14 route d'Aulnay 93140 Bondy, France 18 / 11 / 2016

FR15