



MARQUE: PANASONiC
REFERENCE: ES-WR40VP503
CODiC: 4306830



Panasonic

Operating Instructions (Household) Epilator

Model No. ES-ED93/ES-ED53/ES-ED23



CE

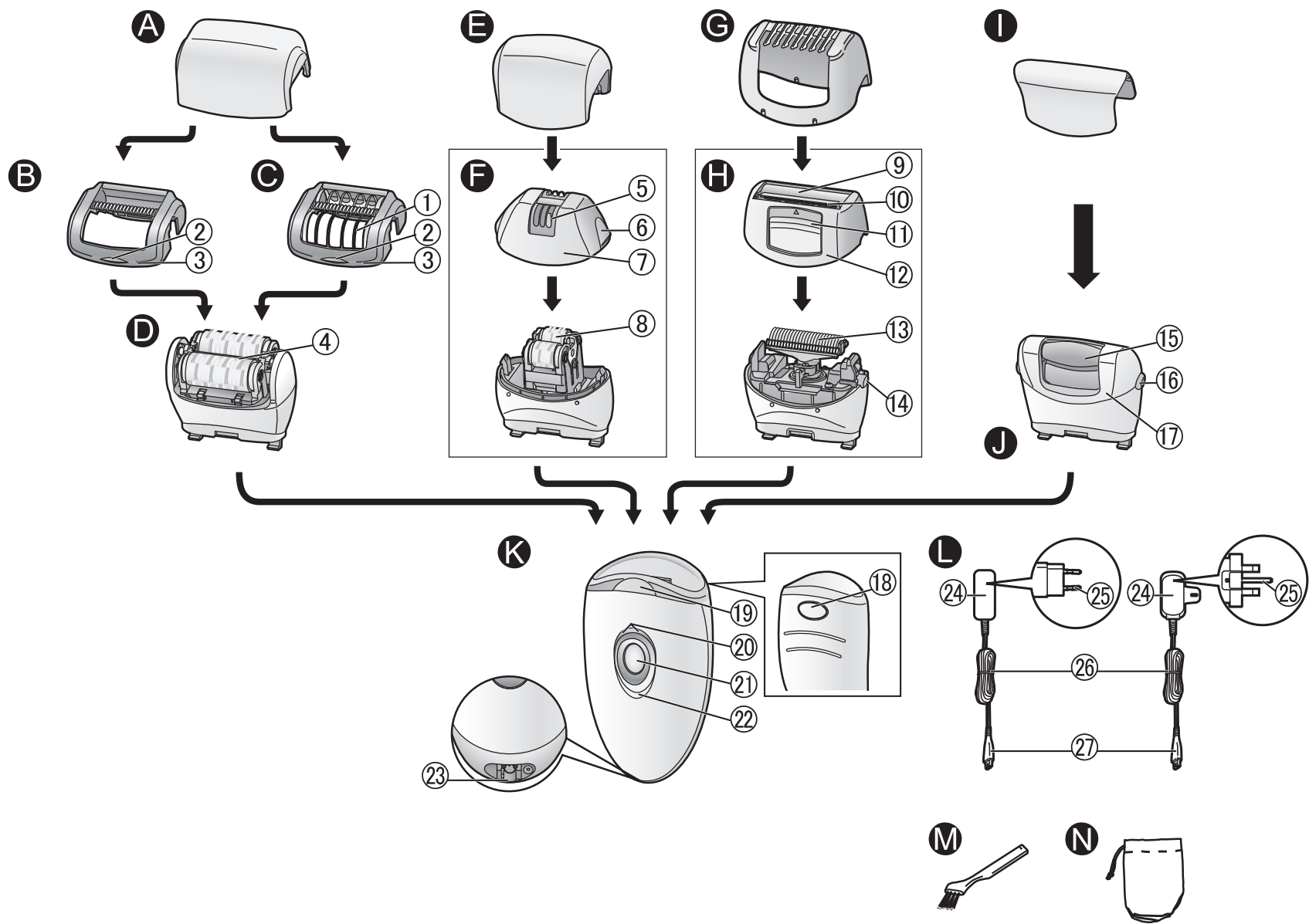

Panasonic

Mode d'emploi
Épilateur (domestique)

Modèle No ES-ED93/ES-ED53/ES-ED23

Table des matières

Consignes de sécurité	52	Remplacement de la grille extérieure et de la lame intérieure	66
Usage prévu	58	Remplacement de la lime.....	66
Étapes rapides pour l'utilisation	58	Dépannage	67
Identification des pièces.....	59	Durée de vie de la batterie	69
Charge	60	Extraction de la pile rechargeable intégrée.....	69
Avant utilisation.....	60	Garantie	69
Utilisation	61	Spécifications	70
Nettoyage	65		

Merci d'avoir choisi ce produit Panasonic.

Avant de faire fonctionner cet appareil, veuillez lire toutes les instructions et les conserver pour une utilisation ultérieure.

Avertissement

- Cet appareil peut être utilisé par des enfants d'au moins 8 ans et des personnes aux capacités physiques, sensorielles ou mentales réduites ou manquant d'expérience et de connaissances s'ils sont sous surveillance ou si des instructions leur ont été données concernant l'utilisation de l'appareil d'une manière sûre et s'ils comprennent les dangers impliqués. Les enfants ne doivent pas jouer avec l'appareil. Les procédures de nettoyage et d'entretien ne doivent pas être effectuées par des enfants sans surveillance.
- Le cordon d'alimentation ne peut pas être remplacé. Si le cordon est endommagé, l'adaptateur CA doit être mis au rebut.
- N'utilisez rien d'autre que l'adaptateur CA fourni pour toute utilisation.
Par ailleurs, n'utilisez aucun autre produit avec l'adaptateur CA fourni. (Voir page 59.)

- Le symbole suivant indique qu'une unité d'alimentation détachable spécifique est requise pour connecter un appareil électrique aux canalisations principales d'alimentation. La référence type du bloc d'alimentation est marquée près du symbole.



► Utilisation de la tête d'épilation/tête de rasage

- Ces têtes peuvent être utilisées mouillées. Ce symbole signifie que le rasoir peut être utilisé dans le bain ou sous la douche.



► Utilisation de la tête pédicure

- La tête pédicure est lavable. Le symbole suivant signifie que la tête pédicure peut être nettoyée sous l'eau.



- Débranchez le corps de l'adaptateur CA avant de le nettoyer dans l'eau.

Consignes de sécurité

Afin de réduire le risque de blessure, de choc électrique, d'incendie ou de dégâts à la propriété, respectez toujours les consignes de sécurité suivantes.

Explication des symboles

Les symboles suivants sont utilisés pour répertorier et décrire le niveau de risque, de blessures et de dommages à la propriété pouvant être causés lorsque les consignes sont ignorées et que l'appareil n'est pas utilisé de manière conforme.

 **DANGER**

Signale un danger potentiel pouvant entraîner des blessures graves ou la mort.

 **AVERTISSEMENT**

Signale un danger potentiel qui peut entraîner des blessures graves ou la mort.

 **ATTENTION**

Signale un danger susceptible d'entraîner des blessures mineures ou des dégâts matériels.

Les symboles suivants sont utilisés pour répertorier et décrire le type de consignes à observer.

 Ce symbole est utilisé pour avertir les utilisateurs qu'il s'agit d'une procédure de fonctionnement spécifique qui ne doit pas être effectuée.

 Ce symbole est utilisé pour avertir les utilisateurs qu'il s'agit d'une procédure de fonctionnement spécifique qui doit être suivie afin de pouvoir utiliser l'appareil en toute sécurité.

AVERTISSEMENT

► Ce produit

Ce produit dispose d'une batterie rechargeable intégrée. Ne pas la jeter dans le feu ni l'exposer à la chaleur. Ne pas la charger, ni l'utiliser ou la soumettre à des températures élevées.

 - Tout manquement à ce qui précède peut entraîner une surchauffe, une inflammation ou une explosion de l'appareil.

Ne jamais démonter l'appareil, sauf lors de sa mise au rebut.

 - Ceci pourrait provoquer un incendie, un choc électrique ou des blessures.

Ne pas modifier, ni réparer l'appareil.

 - Ceci pourrait provoquer un incendie, un choc électrique ou des blessures. Contacter un centre de service agréé pour les réparations (remplacement de la batterie, etc.).



AVERTISSEMENT

► En cas d'anomalie ou de dysfonctionnement

Cesser immédiatement d'utiliser l'appareil et retirer l'adaptateur en cas d'anomalie ou de dysfonctionnement.

- Sinon, ceci pourrait provoquer un incendie, un choc électrique ou des blessures.

<En cas d'anomalie ou de dysfonctionnement>



• L'unité principale, l'adaptateur ou le cordon est déformé ou anormalement chaud.

• L'unité principale, l'adaptateur ou le cordon sent le brûlé.

• Un bruit anormal est constaté au cours de l'utilisation ou du chargement de l'unité principale, de l'adaptateur ou du cordon.

- Faire immédiatement vérifier ou réparer l'appareil dans un centre de service agréé.

► Prévention des accidents

Ne pas laisser à la portée des enfants. Ne pas les laisser l'utiliser.



- Le faire peut causer un accident ou des blessures dues à l'ingestion accidentelle de la lame intérieure, de la brosse, etc.

► Alimentation électrique

Ne pas brancher l'adaptateur à une prise secteur ou le débrancher avec les mains humides.



- Ceci pourrait entraîner un choc électrique ou des blessures.

Ne pas tremper l'adaptateur CA dans l'eau ou le nettoyer avec de l'eau.

Ne pas placer l'adaptateur CA au-dessus ou à proximité d'un lavabo ou d'une baignoire.



Ne jamais utiliser l'appareil si l'adaptateur CA est endommagé ou si la fiche d'alimentation n'est pas correctement insérée dans une prise secteur.

Ne pas endommager ni modifier, ni plier excessivement, ni tirer, ni tordre le cordon. Et ne pas placer d'objet lourd sur le cordon, ni le pincer.

- Ceci pourrait provoquer un choc électrique ou un incendie dû à un court-circuit.

Ne pas utiliser un régime nominal supérieur à celui de la prise ou du câble secteur.



- Un dépassement du régime nominal en connectant une quantité trop importante de fiches dans une prise secteur peut entraîner un incendie dû à une surchauffe.

S'assurer de toujours faire fonctionner l'appareil par le biais d'une source d'alimentation électrique dont la tension correspond à la tension nominale indiquée sur l'adaptateur CA.



Insérer complètement l'adaptateur ou la fiche de l'appareil.

- Sinon, ceci pourrait provoquer un incendie ou un choc électrique.

Toujours débrancher l'adaptateur de la prise secteur avant de le nettoyer.



- Sinon, ceci pourrait provoquer un choc électrique ou des blessures.

GB

D

F

I

NL

E

DK

P

N

S

FIN

PL

CZ

SK

H

RO

TR



AVERTISSEMENT

Nettoyer régulièrement la fiche d'alimentation et la fiche de l'appareil pour éviter l'accumulation de poussière.



- Sinon, ceci pourrait provoquer un incendie dû à un défaut d'isolement provoqué par l'humidité. Débrancher l'adaptateur et l'essuyer avec un chiffon sec.



ATTENTION

► Protection de la peau

Les personnes suivantes ne doivent pas utiliser cet appareil:

- Les personnes souffrant de dermatite atopique ou d'éruptions cutanées et d'autres maladies de la peau
- Les personnes souffrant de diathésis allergique ou les personnes avec une peau qui s'irrite facilement au contact des cosmétiques, des vêtements, des métaux, etc.



- Les personnes dont les plaies ont tendance à suppurer facilement
- Les personnes qui souffrent de varices, de diabète, d'hémophilie, etc.
- Les personnes qui ont des difficultés à stopper les saignements
- Une utilisation dans de tels cas pourrait sensibiliser la peau ou provoquer une inflammation, des saignements ou des douleurs intenses.

Ne pas utiliser l'appareil dans les cas suivants:

- Pendant la menstruation, une grossesse ou le mois suivant l'accouchement
- Si vous ne vous sentez pas bien ou que vous ressentez une anomalie sur votre peau ou votre corps
- Après avoir bu de l'alcool, pris des médicaments ou si vous ressentez une grande fatigue
- Une utilisation dans de tels cas pourrait sensibiliser la peau ou provoquer une inflammation, des saignements ou des douleurs intenses.



Ne pas utiliser l'appareil dans les parties du corps suivantes:

- Sur une peau présentant des blessures, une éruption cutanée, des grains de beauté, des hématomes, des verrues, de l'acné, etc.
- Sur une peau bronzée
- Ceci pourrait entraîner des blessures, une inflammation de la peau ou des saignements.



Ne pas utiliser la tête d'épilation jambes/bras pour épiler les aisselles et la ligne du maillot.

- Ceci pourrait entraîner des blessures ou une inflammation de la peau.



Ne pas utiliser de savon avec un effet exfoliant ou désincrustant.

- Ceci pourrait entraîner des blessures ou une pigmentation de la peau, ou d'autres problèmes cutanés.



Ne pas appuyer trop fort sur la lame en utilisant la tête de rasage.

- Ceci pourrait endommager l'appareil et par conséquent blesser la peau.





ATTENTION



Ne pas toucher la section métallique de la lame intérieure pendant l'utilisation de la tête de rasage.
- Vos mains pourraient se blesser.

Ne pas mettre l'appareil en MARCHE sans que la tête soit fixée.



- Ceci pourrait entraîner une blessure au doigt ou provoquer l'enchevêtrement des cheveux ou des vêtements et endommager l'appareil.

Ne pas utiliser sans l'embout.



- Ceci pourrait entraîner une blessure au doigt ou provoquer l'enchevêtrement des cheveux ou des vêtements et endommager l'appareil.



Avant toute utilisation, vérifiez que la grille de protection, le disque, la lame et l'embout ne sont pas déformés, fissurés ou endommagés.

- Sinon, vous pourriez vous blesser.

La grille de protection et la grille extérieure se déferment facilement, veuillez donc les ranger avec le capuchon de protection fixé.



- Sinon, ceci pourrait entraîner une déformation ou une dégradation de la grille de protection ou de la grille extérieure et par conséquent blesser votre peau.

Appliquer doucement la grille de protection sur la peau à un angle de 90°.



- Sinon, ceci pourrait entraîner des blessures sur la peau ou provoquer l'enchevêtrement des cheveux ou des vêtements et endommager l'appareil.

► **Veillez tenir compte des précautions suivantes**



Ne partagez pas l'appareil avec votre famille ou d'autres personnes.
- Ceci pourrait entraîner une infection ou une inflammation.



Ne pas permettre que des objets métalliques ou des déchets adhèrent à la fiche d'alimentation ou à la fiche de l'appareil.
- Ceci pourrait provoquer un choc électrique ou un incendie dû à un court-circuit.



Ne pointez pas en continu la lumière en direction de vos yeux.
- Cela pourrait vous éblouir.



Ne pas serrer le cordon en l'enroulant autour de l'adaptateur avant de le ranger.
- Ceci risque de rompre le fil du cordon s'il est trop tendu, et causer un incendie dû à un court-circuit.



Ne pas le laisser tomber ou le soumettre à un choc.
- Ceci pourrait provoquer des blessures.



Débranchez l'adaptateur de la prise secteur lorsqu'il n'est pas en charge.
- Sinon, ceci pourrait provoquer un choc électrique ou un incendie dû à une fuite électrique résultant d'une détérioration de l'isolement.



Débranchez l'adaptateur ou la fiche de l'appareil en les maintenant plutôt qu'en tirant sur le cordon.
- Un débranchement en tirant sur le cordon peut entraîner un choc électrique ou des blessures.

GB

D

F

I

NL

E

DK

P

N

S

FIN

PL

CZ

SK

H

RO

TR



ATTENTION

► À propos de l'utilisation de la tête d'épilation/ tête de rasage

Ne pas utiliser l'appareil sur les parties du corps suivantes:

- Sur le visage, les organes génitaux et la région génitale ou les cuisses
- La partie intérieure du haut des bras et des zones fragiles (genoux, coudes) où la peau est plus sensible
- Ceci pourrait entraîner des blessures, une inflammation de la peau ou des saignements.

Les personnes suivantes ne doivent pas utiliser cet appareil:

- Les personnes qui ont souffert de problèmes cutanés (suppuration, inflammation, etc.) dus à l'épilation (épilation à la pince, dépilation, épilation à la cire, etc.)
- Une utilisation dans de tels cas pourrait sensibiliser la peau ou provoquer une inflammation, des saignements ou des douleurs intenses.

Ne pas utiliser la tête d'épilation/tête de rasage de la manière suivante:

- Le fait d'utiliser l'appareil juste avant d'aller nager ou de se baigner dans la mer (attendre au moins deux jours avant d'effectuer ce genre d'activité)
- Juste avant de prendre un bain
- Pratiquer un sport extrême ou faire des exercices juste après l'épilation
- Ceci pourrait entraîner une infection ou une inflammation due à une bactérie pénétrant dans le corps au travers des pores.

Ne jamais appuyer trop fort sur la peau, éviter de repasser plusieurs fois sur une même zone ou d'aller et venir sur une zone. Et ne pas effectuer de mouvements par à-coups.

- Ceci pourrait entraîner des blessures, une inflammation de la peau ou des douleurs intenses.

Si des problèmes cutanés persistent pendant 2 jours ou plus suivant le traitement, ne plus utiliser l'unité et prendre contact avec un dermatologue.

- Sinon, les symptômes pourraient s'aggraver.

► À propos de l'utilisation de la tête pédicure

Ne pas utiliser sur des ampoules ou des cors.

- Ceci pourrait entraîner des blessures, une inflammation de la peau ou des saignements.

Ne pas utiliser la tête pédicure de la manière suivante:

- Limer trop profondément
- Limer la peau ramollie
- Utiliser la tête pédicure dans le bain
- Ceci pourrait entraîner des blessures, une inflammation de la peau, des saignements ou d'autres troubles ou une dégradation de ces symptômes.

Lors de l'utilisation de l'appareil pour limer, faites attention au sens dans lequel se déplace le corps principal de l'appareil.

- Une rotation de la lime pourrait entraîner un déplacement du corps de l'appareil dans un sens inattendu et blesser la peau.



ATTENTION

- Les personnes souffrant d'une mauvaise circulation sanguine au niveau des pieds ; ou de gonflements, de démangeaisons, de douleur ou d'une chaleur excessive au niveau des pieds doivent consulter leur médecin avant d'utiliser la tête pédicure.
- Si la peau semble anormale après le limage, arrêtez l'utilisation de la tête pédicure et consultez un dermatologue.
- Limez petit à petit la peau durcie pendant quelques jours.
- N'utilisez pas le produit pour limer autre chose que des durillons et de la peau dure sous les pieds.
- Le non-respect des instructions ci-dessus pourrait entraîner des blessures, une inflammation de la peau, des saignements ou d'autres troubles ou une dégradation de ces symptômes.



Ranger la tête pédicure avec le capuchon de protection fixé.

- Sinon, les objets proches pourraient être endommagés.

Gestion de la batterie retirée lors de la mise au rebut



DANGER

Cette batterie rechargeable s'utilise uniquement avec cet épilateur. Ne pas utiliser la batterie avec un quelconque autre appareil. Ne pas recharger la batterie une fois qu'elle a été retirée de l'appareil.

- Ne pas la jeter au feu ou la soumettre à une source de chaleur.
- Ne pas la soumettre à un choc, la démonter, la modifier ou la percer avec un clou.
- Ne pas laisser les bornes positives et négatives de la batterie entrer en contact l'une avec l'autre via des objets en métal.
- Ne pas ranger ou transporter la batterie avec des bijoux métalliques, comme des colliers ou des épingles à cheveux.
- N'utilisez et ne laissez pas la batterie dans un endroit exposé aux températures élevées, telle que la lumière directe du soleil ou près d'autres sources de chaleur.
- Ne pelez pas le logement ou l'emballage extérieur de la batterie.
- Tout manquement à ce qui précède peut entraîner une surchauffe, une inflammation ou une explosion de l'appareil.

GB

D

F

I

NL

E

DK

P

N

S

FIN

PL

CZ

SK

H

RO

TR



AVERTISSEMENT

Une fois la batterie rechargeable retirée, ne pas la laisser à portée des enfants ou des nourrissons.



- En cas d'absorption accidentelle, la batterie est nocive pour le corps.

En pareil cas, consulter un médecin immédiatement.

Si le liquide de la pile fuit, ne touchez pas la pile avec les mains nues.

- Le liquide en provenance de la batterie peut rendre aveugle en cas de contact avec les yeux.



Ne pas se frotter les yeux. Laver immédiatement avec de l'eau propre et consulter un médecin.

- Le liquide en provenance de la batterie peut causer une inflammation ou des blessures en cas de contact avec la peau ou des vêtements.

Le rincer complètement avec de l'eau propre et consulter un médecin.

Usage prévu

- N'utilisez pas d'alcool, de dissolvant, ou de détergent (exemple : savon liquide pour mains), etc. pour nettoyer l'appareil. Sinon, ceci pourrait provoquer une défaillance, des fissures ou une décoloration du corps principal de l'appareil.
- Tenez l'appareil à l'écart des lavabos, des salles de bains ou de toute autre zone très humide où il pourrait être mouillé ou exposé à l'humidité après usage.
- Tenez l'appareil à l'écart d'endroits où il est exposé à des températures élevées ou à la lumière directe du soleil.
- Pour stocker l'épilateur, fixez toujours le capuchon de protection de la tête d'épilation/tête pédicure/tête de rasage.

Étapes rapides pour l'utilisation

- 1 Charge** ▶ (⇒ Page 60)
- 2 Sélection de la tête** ▶ (⇒ Page 60)
- 3 Utilisation** (⇒ Page 61)

Identification des pièces

- A** Capuchon de protection pour la tête d'épilation (jambes/bras)
- B** Accessoire d'épilation
- C** Accessoire protecteur de peau (➔ Page 63)
 - ① Grille de protection
 - ② Nervures de libération du capuchon
 - ③ Embout
- D** Tête d'épilation jambes/bras
 - ④ Disques d'épilation
- E** Capuchon de protection pour la tête d'épilation (aisselles/ligne de bikini)
- F** Tête d'épilation aisselles/ligne du maillot
 - ⑤ Grille de protection (pièce métallique à l'extérieur)
 - ⑥ Nervures de libération de l'embout
 - ⑦ Embout
 - ⑧ Disques d'épilation (internes)
- G** Peigne pour le maillot (capuchon de protection pour tête de rasage)
- H** Tête de rasage
 - ⑨ Grille extérieure
 - ⑩ Tondeuse
 - ⑪ Levier de la tondeuse escamotable
- ⑫ Embout
- ⑬ Lame intérieure
- ⑭ Bouton de libération de l'embout
- I** Capuchon de protection pour la tête pédicure
- J** Tête pédicure
 - ⑮ Lime
 - ⑯ Boutons de libération de l'embout
 - ⑰ Embout
- K** Corps
 - ⑱ Bouton de libération de la tête
 - ⑲ Diode électroluminescente
 - ⑳ Voyants du mode
 - ㉑ Commutateur d'alimentation
 - ㉒ Voyant d'indication/notification de la charge
 - ㉓ Prise
- L** Adaptateur CA (RE7-87) (La forme de l'adaptateur CA est différente suivant la région.)
 - ㉔ Adaptateur
 - ㉕ Fiche d'alimentation
 - ㉖ Cordon
 - ㉗ Fiche de l'appareil
- Accessoires
- M** Brosse de nettoyage
- N** Pochette

Fixations	ES-ED93	ES-ED53	ES-ED23
Capuchon de protection pour la tête d'épilation (jambes/bras) [A]	✓	✓	✓
Capuchon de protection pour la tête d'épilation (aisselles/ligne de bikini) [E]	✓	—	—
Peigne pour le maillot (capuchon de protection pour tête de rasage) [G]	✓	✓	—
Capuchon de protection pour la tête pédicure [I]	✓	—	—
Accessoire d'épilation [B]	✓	✓	✓
Accessoire protecteur de peau [C]	✓	✓	✓
Tête d'épilation aisselles/ligne du maillot [F]	✓	—	—
Tête de rasage [H]	✓	✓	—
Tête d'épilation jambes/bras [D]	✓	✓	✓
Tête pédicure [J]	✓	—	—
Pochette [N]	✓	✓	✓



Charge

Pour une meilleure performance, chargez complètement l'appareil avant l'utilisation.

Vous ne pouvez pas utiliser l'appareil pendant qu'il se recharge.

Durée de charge = environ 1 heure

L'épilateur peut fonctionner pendant approximativement 30 minutes (40 minutes lors de l'utilisation de l'accessoire protecteur de peau) après 1 heure de charge. (Cela diffère en fonction de la température.)

Branchez l'adaptateur CA à l'épilateur (a) et à une prise murale (b).

- La température ambiante recommandée pour la charge est de 15 – 35 °C. Les performances de la batterie peuvent se dégrader ou la batterie risque de ne pas se charger en cas de températures extrêmement basses ou élevées.

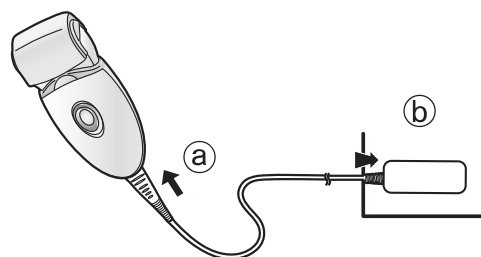

Pendant le chargement

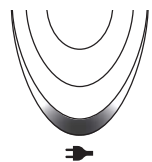

Un voyant rouge s'allume.

Une fois le chargement terminé

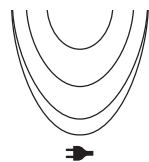

Le voyant rouge s'éteint.

Recharge anormale

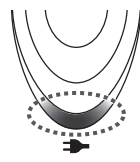

Clignote deux fois par seconde.

- La durée de charge peut diminuer suivant la capacité de charge. <Pour vérifier si la charge est terminée> Si vous retirez et réinsérez la prise de l'appareil pendant la charge, le voyant d'indication/notification de charge s'éclaire et s'éteint après environ 5 secondes.

- Le fait de recharger l'appareil à chaque utilisation n'affecte pas la durée de vie de la batterie rechargeable.
- Lorsque vous chargez l'appareil pour la première fois ou lorsqu'il n'a pas été utilisé pendant plus de 6 mois, le temps de charge peut changer ou le voyant d'indication/notification de la charge peut ne pas s'éclairer pendant quelques minutes. Il s'éclaire finalement s'il reste connecté.

Avant utilisation

Sélection de la tête

- 1 Ôtez la tête tout en tenant le bouton de libération de la tête enfoncé.

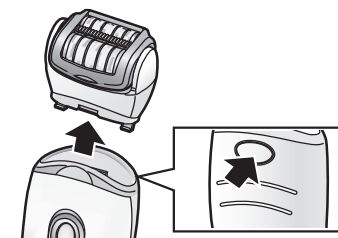

- 2 Appuyez sur la tête jusqu'à ce qu'un déclic se produise.



Utilisation du peigne pour le maillot

ES-ED93 / ES-ED53

Placez le peigne pour le maillot sur la tête de rasage et levez la tondeuse.

- Lorsque le peigne pour le maillot est en place, assurez-vous qu'il soit en contact étroit avec la peau.

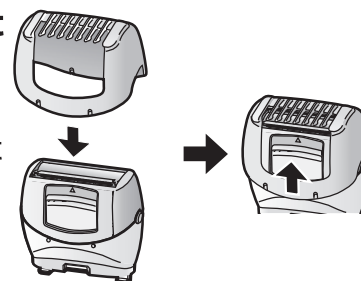

<Diode électroluminescente>

La fonction lumière s'allume lorsque l'épilateur est en marche. Elle permet d'éclairer la surface de la peau pour mieux détecter les poils courts/fins.

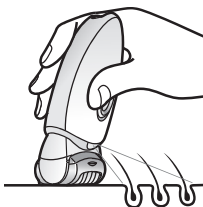

<Sélection du mode>

La sélection du mode passera dans l'ordre de «NORMAL» (NORMAL) → «SOFT» (DOUX) → à «ARRÊT» chaque fois qu'une pression est appliquée sur le commutateur d'alimentation.

NORMAL (NORMAL)

En mode NORMAL (NORMAL), l'épilation est réalisée en peu de temps avec une vitesse élevée de rotation du disque.

- Le témoin orange s'allume.

SOFT (DOUX)

Le mode SOFT (DOUX) contrôle la vitesse de rotation des disques et réduit l'irritation au moment de l'épilation.

- Le témoin vert s'allume.

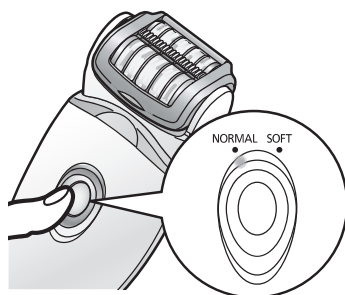

ARRÊT

L'appareil sera mis à l'ARRÊT.

<Lorsque le niveau de la batterie est faible>

- Le voyant d'indication/notification de la charge (➔) clignote une fois toutes les secondes.
- Le temps de fonctionnement varie selon l'utilisation ou la température après que le voyant d'indication/notification de la charge ait clignoté.

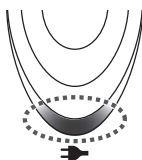

Utilisation

Tête d'épilation

Zones convenant à l'épilation



L'épilateur peut être utilisé sur les zones

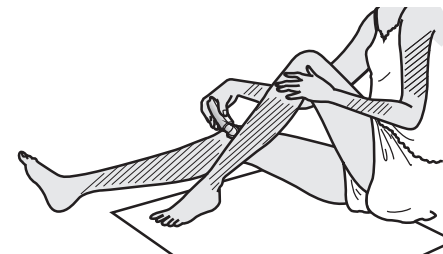



ES-ED93

L'épilateur peut être utilisé sur les zones

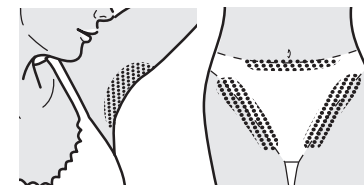

Avant d'épiler la ligne du maillot, mettez votre maillot de bain ou votre culotte, etc. et vérifiez les zones que vous souhaitez épiler.



- L'utilisation de l'épilateur sur d'autres zones que celles indiquées   pourrait être douloureuse ou provoquer des problèmes de peau.

Zones ne convenant pas à l'épilation

L'épilateur ne doit pas être utilisé sur la partie intérieure du haut des bras et des zones fragiles (genoux, coudes) où la peau est plus sensible.



L'épilation mouillée (épilation après avoir mouillé la peau et l'épilateur et appliqué de la mousse) assure une épilation tout en douceur. Pour une épilation SÈCHE, commencez à l'étape 3. Avant une épilation SÈCHE, enlevez toute humidité ou sueur présente sur la peau.

1 Mouillez votre peau.

2 Mouillez les disques et mettez une petite quantité de gel douche liquide sur les disques.

- Utilisez toujours du gel douche lors d'une épilation sur peau mouillée.
- N'utilisez pas de gel douche avec un exfoliant ou du sable granuleux, qui pourraient causer un dysfonctionnement.
- Rincez tout le gel douche restant sur vos mains.



3 Sélectionnez le mode en appuyant sur le commutateur d'alimentation [K 21].

(➡ Page 61)

- Un flux de mousse se diffuse. La mousse permet à l'épilateur de mieux glisser, il peut donc se déplacer plus rapidement.



- L'appareil peut ne pas fonctionner avec une température ambiante inférieure d'environ 5 °C.
- Appliquez l'épilateur à 90° sur votre peau et déplacez-le lentement de façon à ce qu'il glisse sur votre peau.

<Épilation des jambes ou des bras>



Vers le haut en partant du bas de la jambe. De l'intérieur vers l'extérieur du bras.



<Épilation des aisselles ou de la ligne de maillot> ES-ED93



Déplacez l'appareil dans tous les sens car les poils des aisselles/de la ligne de bikini poussent dans différentes directions.

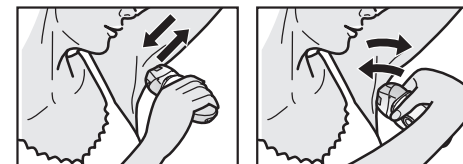

Tendez la peau avec vos doigts et déplacez lentement l'appareil de l'intérieur vers l'extérieur à contre sens de la pousse des poils.

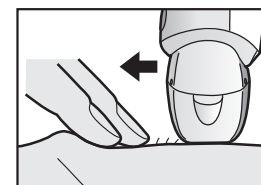

Conseils pour une meilleure épilation

L'épilation n'est pas permanente, c'est pourquoi nous recommandons qu'après la 2ème utilisation vous épiliez les aisselles environ **une fois par semaine** et les bras et jambes **une fois toutes les deux semaines**.

<Pour les débutants ou ceux qui ont la peau sensible>

Lors de la première épilation, ou lors de l'utilisation sur une peau sensible, nous recommandons d'utiliser l'accessoire protecteur de peau.

L'accessoire protecteur de peau possède une grille de protection qui permet une épilation toute en douceur, en retirant les poils tout en maintenant la peau afin de réduire la douleur.

• Nous vous recommandons également d'utiliser la rotation du mode SOFT (DOUX). (➔ Page 61)

1. Ôtez l'accessoire d'épilation [B].

2. Fixez l'accessoire protecteur de peau [C].

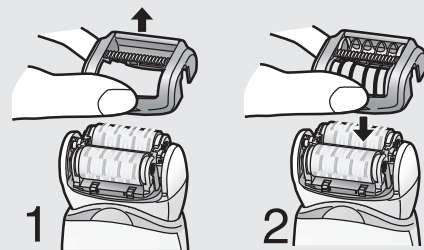

- Le massage avec une houppette peut permettre d'éviter les poils incarnés.
- Une rougeur peut apparaître après l'utilisation. Une serviette froide peut apaiser une douleur ou une éruption cutanée.
- Si votre peau devient sèche après l'épilation, nous recommandons d'appliquer une lotion humidifiante deux jours après l'épilation.
- Assurez-vous que votre peau est propre avant et après utilisation.

<Longueur de poils idéale pour l'épilation>

Coupez vos poils avant une première épilation ou si vous ne vous êtes pas épilée depuis longtemps. L'épilation est plus facile et moins douloureuse quand les poils sont courts.

Tête de rasage ES-ED93 / ES-ED53

Une mousse de savon rend la peau glissante pour un rasage MOUILLÉ plus précis. Pour un rasage à SEC, l'étape 3 n'est pas nécessaire. Avant un rasage à SEC, enlever toute humidité ou sueur présente sur la peau.

1 Fixez la tête de rasage [H].

- Vérifiez que le peigne pour le maillot [G] est détaché.

2 Vérifiez que la grille extérieure n'est pas déformée ni endommagée.

3 Humidifiez votre peau et mettez de la mousse de gel douche sur votre peau.

- N'utilisez pas de gel douche avec un exfoliant ou du sable granuleux. N'utilisez non plus de crème de rasage, de crème pour la peau ou de lotion pour la peau. Le faire pourrait boucher la lame et causer un dysfonctionnement.

4 Sélectionnez le mode en appuyant sur le commutateur d'alimentation [K 21]. (➔ Page 61)

- Appuyez délicatement afin que toute la lame soit en contact étroit avec la peau et que la surface de la lame ne bouge pas vers le haut ou vers le bas.

Tête pédicure ES-ED93

- La tête pédicure ne peut pas être utilisée dans le bain ou sous la douche.
- Veillez à recharger complètement l'appareil avant usage.
- Nous vous recommandons d'utiliser le produit dans les 30 minutes qui suivent le bain ou la douche. Une fois les pieds propres, essuyez toute trace d'eau sur la peau. (Chaque utilisation doit durer environ 10 minutes (5 minutes sur chaque pied, 10 minutes au total sur les deux pieds))

1 Positionnez la tête pédicure [1].

- Poussez fermement jusqu'à ce que vous entendiez un déclic.

2 Appuyez une fois sur le commutateur d'alimentation [K2].

- Le mode NORMAL (NORMAL) est recommandé pour la vitesse de rotation.
(➡ Page 61)

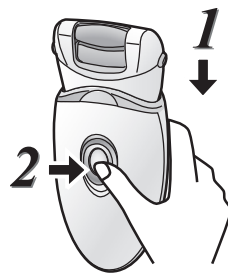

3 Mettez la tête pédicure en contact avec la peau et commencez à limer.

- Le limer en un seul endroit pendant longtemps peut provoquer de la chaleur due à la friction. Pour éviter cela, veillez à modifier légèrement la position de limer lors de l'utilisation.
- Le limer doit être effectué une fois toutes les deux semaines.

Le soin des pieds de base

N'utilisez pas le produit pour limer autre chose que des durillons et de la peau dure sous les pieds.



<Utilisation>

Durillon

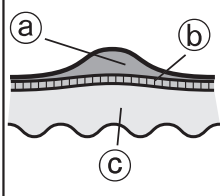

Un durillon se compose d'une couche durcie qui se forme suite à une pression ou à des frottements répétés.

- (a) Couche durcie
- (b) Épiderme
- (c) Derme

Précautions lors du limer

Avant utilisation

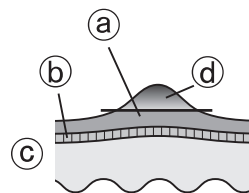

Après usage

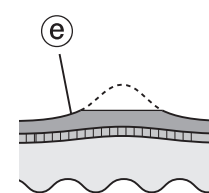

- (a) Couche durcie
- (b) Épiderme
- (c) Derme
- (d) Portion à gommer
- (e) Laissez un peu de la couche durcie

- Limer une zone trop profondément peut provoquer des douleurs ou des inflammations.
- Limer intensément une zone peut provoquer la formation de durillons encore plus grands. Vous devez donc vous assurer de laisser une partie de la couche durcie.

Conseils pour déplacer la tête pédicure

Déplacez dans la direction indiquée par la flèche.

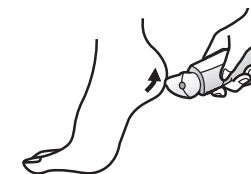
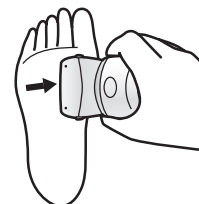

Utilisez la main libre pour soutenir le limer.

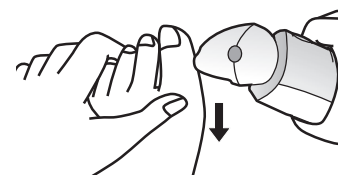

Nettoyage

- Nettoyez toujours les têtes et les capuchons après usage pour des raisons d'hygiène.
- Eteignez et débranchez l'appareil avant de le nettoyer.
- Faites attention à ne pas endommager la grille de protection, l'embout, l'accessoire d'épilation et l'accessoire protecteur de peau pendant le nettoyage.

Nettoyage à sec [B C D F H]

Tête d'épilation/Tête de rasage

1. Soulevez les capuchons rapide/lent, l'embout vers le haut en tenant les boutons de libération du capuchon [B C 2]/ les boutons de relâchement de l'embout [F 6] ou retirez l'embout en poussant le bouton de libération de l'embout [H 14].
2. Nettoyez l'accessoire protecteur de peau [C], la tête d'épilation [D F] et la tête de rasage [H] à l'aide de la brosse de nettoyage [M].

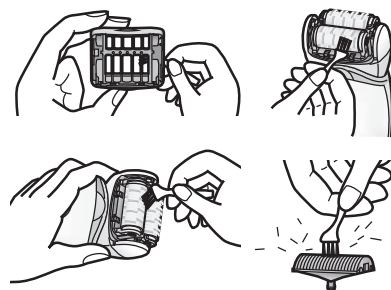
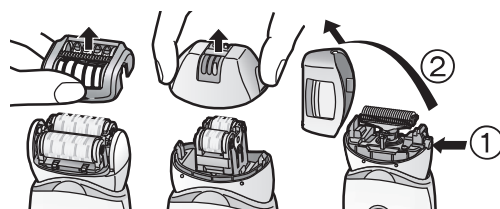

Nettoyage à l'eau [B C D F H J]

Tête d'épilation/Tête de rasage

1. Mouillez les disques ainsi que les lames et mettez du savon à main liquide sur l'ensemble.
2. Mettez l'appareil sous tension et mouillez les disques et les lames pour former de la mousse.
3. Lavez la tête à l'eau pour enlever les poils.
 - Ne pas utiliser de l'eau chaude.
 - Si le savon n'est pas complètement rincé, un dépôt blanc risque de s'accumuler et d'empêcher les disques et les lames de se déplacer correctement.
 - Rincez la tête de rasage avec l'embout retiré.
4. Actionnez l'interrupteur pour mettre l'appareil hors tension, essuyez l'appareil avec un chiffon sec et séchez-le bien.

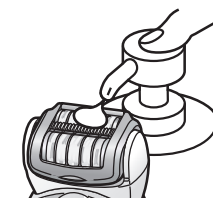

Tête pédicure

1. Appliquez du savon liquide sur la partie centrale de la lime.
2. Versez une petite quantité d'eau sur la lime et activez le commutateur de mise en marche.
3. Rincez bien à l'eau froide ou tiède pour ôter toutes les peaux mortes.
4. Après avoir désactivé le commutateur de mise en marche, retirez l'embout et rincez l'intérieur.
5. Essuyez avec un chiffon sec et faites sécher dans un endroit bien aéré.

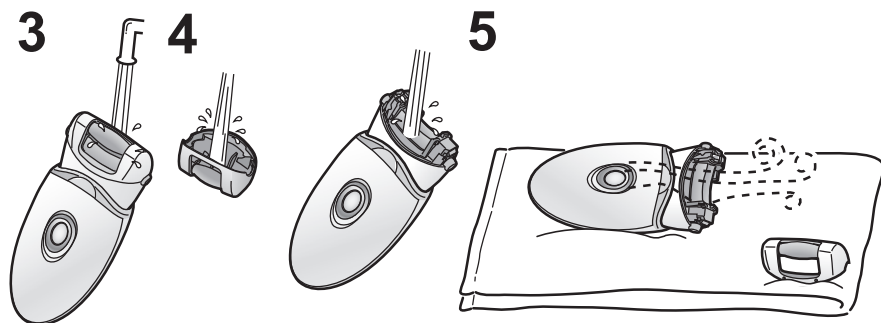

Remplacement de la grille extérieure et de la lame intérieure ES-ED93 / ES-ED53

Il est recommandé de remplacer la grille extérieure [H] 9 tous les ans et la lame interne [H] 13 tous les deux ans. Retirez la grille extérieure de la tête de rasage [H] uniquement au moment de son remplacement.

Remplacement de la grille extérieure

1. Tout en appuyant délicatement sur la grille extérieure avec les doigts, utilisez un ongle pour libérer le panneau en plastique (b) situé sur la lame des crochets (a) situés à l'intérieur de l'embout.

2. La nouvelle grille extérieure doit être légèrement pliée et poussée à l'intérieur jusqu'à ce qu'elle s'accroche à l'embout.

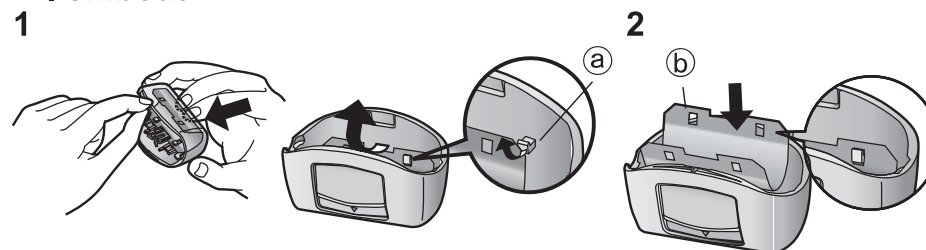

Remplacement de la lame intérieure

1. Retirez la lame intérieure en tenant ses deux extrémités et en la sortant d'un trait de la tondeuse.
2. Insérez la lame intérieure en tenant ses deux extrémités et appuyez vers le bas.

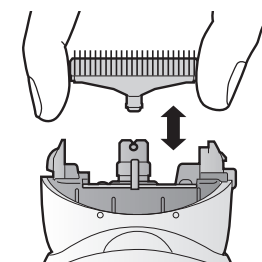

Remplacement de la lime ES-ED93

La durée de vie de la lime est d'environ 1 an (en considérant une seule utilisation toutes les 2 semaines pendant environ 10 minutes). Nous vous recommandons de remplacer la lime environ une fois par an.

1. Appuyez avec le doigt et libérez la lime.
2. Alignez la partie profilée  avec le repère latéral  et poussez.

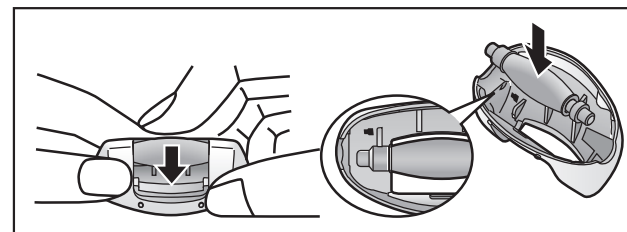

Dépannage

Problème		Cause possible	Action
L'appareil ne fonctionne pas.		▶ Il n'est pas chargé.	▶ Chargez complètement l'appareil.
		▶ Le commutateur est sur MARCHE et l'adaptateur est branché à la prise secteur.	▶ La charge n'est possible que s'il est branché sur une prise secteur. ▶ Débranchez de la prise secteur avant utilisation.
	Lors de l'épilation	▶ La grille de protection ou les disques sont déformés, fissurés ou endommagés.	▶ Faites-le réparer dans un centre de service agréé.
	Lors de l'épilation ou du rasage	▶ Des dépôts de poils se sont accumulés. ▶ Du gel douche est présent sur les disques et la lame.	▶ Nettoyez les dépôts de poils. ▶ Ôtez-le en les trempant dans l'eau chaude
	Lors du soin des pieds	▶ L'embout n'est pas bien fixé.	▶ Refixez-le.
La durée d'utilisation se réduit.		▶ L'appareil est utilisé à une température d'environ 5 °C ou inférieure.	▶ Utilisez l'appareil à température ambiante à environ 5 °C ou plus.
		▶ L'appareil exerce une pression trop forte sur la peau.	▶ Appliquez-le doucement sur la peau.
		▶ Il n'est pas complètement chargé.	▶ Chargez complètement l'appareil.
L'appareil s'est arrêté en cours de fonctionnement.		▶ L'appareil exerce une pression trop forte sur la peau.	▶ Appliquez-le doucement sur la peau.
		▶ Il n'est pas complètement chargé.	▶ Chargez complètement l'appareil.

GB

D

F

I

NL

E

DK

P

N

S

FIN

PL

CZ

SK

H

RO

TR

Problème		Cause possible	Action
Impossible d'éliminer les poils.	Lors de l'épilation	▶ L'appareil est utilisé sur des poils longs.	▶ Utilisez de préférence sur des poils d'environ 2 à 3 mm de long.
Le poil est dru.		▶ La manière dont l'unité est appliquée supprimer ou déplacée n'est pas correcte.	▶ Référez-vous à la page 62.
L'appareil ne retire pas les poils aussi bien qu'avant.		▶ Des dépôts de poils se sont accumulés.	▶ Nettoyez les dépôts de poils.
		▶ La grille de protection ou les disques sont déformés, fissurés ou endommagés.	▶ Faites-le réparer dans un centre de service agréé.
L'appareil ne coupe pas aussi bien qu'avant.	Lors du rasage	▶ Des dépôts de poils se sont accumulés.	▶ Nettoyez les dépôts de poils.
		▶ La lame est déformée.	▶ Remplacez la lame. Indication de remplacement: Grille extérieure: Environ 1 an Lame intérieure: Environ 2 ans
		▶ La lame est usée.	
Impossible de limer.	Lors du soin des pieds	▶ La lime est usée.	▶ Remplacez la lime. Indication de remplacement: Environ 1 an
		▶ L'appareil est utilisé en mode SOFT (DOUX).	▶ Essayez de l'utiliser en mode NORMAL (NORMAL).
Impossible d'éliminer les odeurs.		▶ Elle est sale.	▶ Trempez la lime dans l'eau pendant environ 24 heures avant de la nettoyer.

Si les problèmes persistent, contactez le magasin où vous avez acheté l'appareil ou un centre de service agréé par Panasonic pour le réparer.

Durée de vie de la batterie

Environ 3 ans.

Si le temps de fonctionnement est considérablement plus court même après la charge complète, la batterie a atteint sa fin de vie.

(La durée de vie de la batterie peut changer selon les conditions d'utilisation et de stockage.)

La batterie de cet appareil n'est pas destinée à être remplacée par les consommateurs. Faites remplacer la batterie par un centre de service autorisé.

Extraction de la pile rechargeable intégrée

Retirez la batterie rechargeable intégrée avant la mise au rebut de l'appareil.

Veuillez vous assurer que la batterie est mise au rebut dans un endroit officiellement prévu à cet effet, le cas échéant.

Cette figure doit être utilisée uniquement lors de la mise au rebut de l'appareil et non pour sa réparation. Si vous démontez l'appareil vous-même, il ne sera plus imperméable, ce qui peut causer un dysfonctionnement

- Débranchez l'appareil de l'adaptateur CA.
- Utilisez la batterie jusqu'à ce qu'elle se décharge complètement.
- Effectuez les étapes de ① à ⑤, puis surélevez la batterie, et retirez-la.
- Faites attention à ne pas court-circuiter les bornes positive et négative de la batterie retirée et isolez-les en appliquant du ruban adhésif.

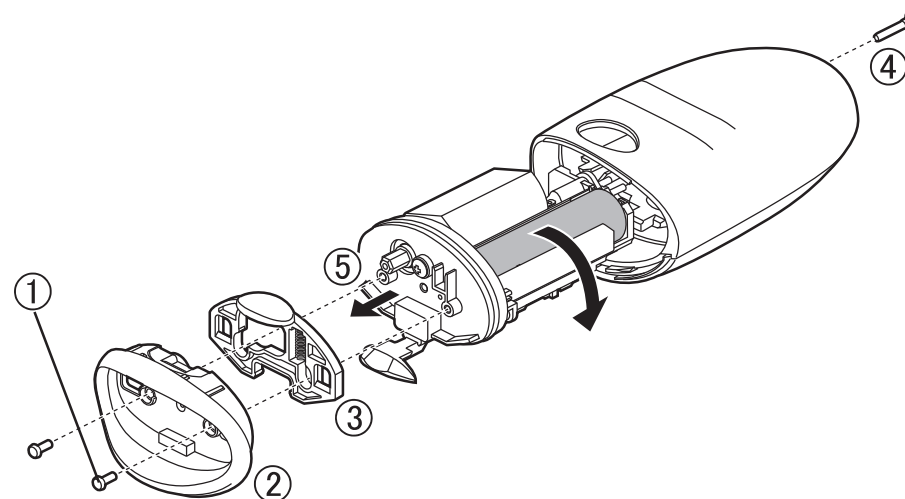

A propos de la protection de l'environnement et du recyclage des matériaux

L'épilateur contient une pile rechargeable Li-Ion.

Veuillez vous assurer que la batterie est mise au rebut dans un endroit prévu à cet effet, comme une déchèterie.

Garantie

Veuillez consulter le site web Panasonic <http://www.panasonic.com> ou contacter un centre de service autorisé (vous trouverez ces coordonnées sur le feuillet concernant les garanties en Europe) si vous avez besoin d'informations ou si l'épilateur ou son cordon est endommagé.

Spécifications

Alimentation électrique	Voir la plaque signalétique sur l'adaptateur CA. (Conversion de tension automatique)
Temps de charge	Env. 1 heure
Niveau sonore	Tête d'épilation jambes/bras: 69 (dB (A) re 1 pW) Tête d'épilation aisselles/ligne du maillot: 67 (dB (A) re 1 pW) Tête de rasage: 61 (dB (A) re 1 pW) Tête pédicure: 66 (dB (A) re 1 pW)

Ce produit est conçu pour un usage domestique uniquement.

L'élimination des équipements et des batteries usagés Applicable uniquement dans les pays membres de l'Union européenne et les pays disposant de systèmes de recyclage



Apposé sur le produit lui-même, sur son emballage, ou figurant dans la documentation qui l'accompagne, ce pictogramme indique que les piles, appareils électriques et électroniques usagés, doivent être séparés des ordures ménagères.

Afin de permettre le traitement, la valorisation et le recyclage adéquats des piles et des appareils usagés, veuillez les porter à l'un des points de collecte prévus, conformément à la législation nationale en vigueur.

En les éliminant conformément à la réglementation en vigueur, vous contribuez à éviter le gaspillage de ressources précieuses ainsi qu'à protéger la santé humaine et l'environnement.

Pour de plus amples renseignements sur la collecte et le recyclage, veuillez vous renseigner auprès des collectivités locales.

Le non-respect de la réglementation relative à l'élimination des déchets est passible d'une peine d'amende.



Note relative au pictogramme à apposer sur les piles (pictogramme du bas)

Si ce pictogramme est combiné avec un symbole chimique, il répond également aux exigences posées par la Directive relative au produit chimique concerné.