



MARQUE: LG
REFERENCE: GSL6691PS
CODiC: 4302257



NOTICE





FRANÇAIS

MANUEL D'UTILISATION

SXS

REFRIGERATEUR

Veillez lire attentivement ces instructions avant d'utiliser votre appareil et les conserver pour une future utilisation.

www.lg.com

Table des matières

Introduction	Enregistrement	4
	Consignes de sécurité importantes	4
	Lieu d'installation	7
	Identification des pièces	8
Installation	Comment remplacer le filtre purificateur à eau (S'applique uniquement aux modèles équipés d'un filtre interne.)	9
	Pas de plomberie pour glaçon & eau (Certains modèles uniquement)	10
	Comment enlever la porte	11
	Remontage des portes	12
	Installation du tuyau d'arrivée d'eau (certains modèles uniquement)	12
	Ajustement de la hauteur	13
	Alignement des portes	14
	Si la porte du congélateur ne s'aligne pas sur la hauteur de la porte du réfrigérateur	14
Utilisation	Mise en service	15
	Réglage des températures et fonctions	15
	Pour plus d'espace (Certains modèles uniquement)	20
	Home Bar (certains modèles uniquement)	22
	Clayette	23
	Partie avec deux étoiles (certains modèles uniquement)	23
	Indicateur LED (Congélateur/Réfrigérateur)	24
	Pure N Fresh (certains modèles uniquement)	24
	Casier à bouteilles (certains modèles uniquement)	25
	Boîte à œufs (certains modèles uniquement)	25
	Désodoriseur	25
Suggestions de conservation des aliments	Emplacement des aliments	26
	Rangement des aliments	27
	Méthode d'économie d'énergie	27
	Entretien	Démontage des pièces
Informations générales		29
Nettoyage		29
Dépannage		30
C'est normal...		35
Diagnostic intelligent (certains modèles uniquement)		36
Thermomètre	38	

Enregistrement

Les numéros de modèle et de série figurent à l'intérieur ou à l'arrière du compartiment réfrigérateur de cet appareil. Ces numéros sont spécifiques de cet appareil et ne s'appliquent à aucun autre. Notez les informations demandées ci-dessous et conservez ce manuel comme preuve de votre achat. Agrafez votre reçu ici.

Date d'achat : _____

Revendeur : _____

Adresse du revendeur : _____

N° de téléphone du revendeur : _____

N° de modèle : _____

N° de série : _____

Consignes de sécurité importantes

Avant d'être mis en service, ce réfrigérateur doit être correctement installé et placé conformément aux instructions d'installation fournies dans ce manuel.

Lorsque vous déplacez votre réfrigérateur, veillez à ne pas écraser le cordon d'alimentation ni à l'endommager de quelque façon que ce soit.

Une fois que votre réfrigérateur est en service, ne touchez pas les surfaces froides du compartiment congélateur, notamment si vous avez les mains humides. Votre peau pourrait rester collée à ces surfaces extrêmement froides.

Débranchez le cordon d'alimentation de la prise secteur avant de procéder au nettoyage du réfrigérateur ou à d'autres opérations. Ne touchez jamais le cordon avec les mains humides, vous risqueriez de recevoir un choc électrique ou de vous blesser.

Ne placez jamais de produits en verre dans le congélateur, car ils risqueraient d'exploser en raison de la dilatation de leur contenu lors de la congélation.

N'introduisez jamais les mains dans la réserve à glaçons du distributeur automatique de glaçons. Vous pourriez être blessé par le fonctionnement du distributeur.

Cet appareil n'est pas destiné à être utilisé par de jeunes enfants ou des personnes infirmes sans surveillance.

Dans la mesure du possible, branchez le réfrigérateur seul sur la prise secteur pour éviter que la combinaison avec d'autres appareils ou lampes ne provoque une surcharge pouvant entraîner une coupure de courant.

Le réfrigérateur-congélateur doit être placé de sorte que la prise secteur soit facilement accessible pour le débrancher rapidement en cas d'incident.

Si le cordon d'alimentation est endommagé, il doit être remplacé par le fabricant, son service après-vente ou une personne qualifiée autre pour éviter tout danger.

Ne raccordez le tuyau d'arrivée d'eau qu'à une alimentation en eau potable.
(modèle avec raccordement au réseau d'eau potable)

Remplissez uniquement avec de l'eau potable. (modèle sans raccordement au réseau d'eau potable)

Reportez-vous aux instructions d'installation accompagnant le système de filtre à eau.

**N'utilisez pas
de rallonge**

**Accessibilité de la
prise secteur
Remplacement du
cordon d'alimentation**



AVERTISSEMENT

⚠ ATTENTION**⚠ AVERTISSEMENT****Risque
d'enfermement
des enfants****⚠ ATTENTION****Stockage
déconseillé****Mise à la terre****⚠ AVERTISSEMENT****Mise au rebut de
votre appareil
usagé**

Les nouveaux sets de tuyaux fournis avec l'appareil doivent être utilisés et ces anciens sets de tuyaux ne doivent pas être réutilisés.

Débranchez toujours le cordon d'alimentation de la prise secteur avant de nettoyer à proximité des pièces électriques (lampes, commutateurs, touches, etc.).

Essuyez l'humidité en excès à l'aide d'une éponge ou d'un chiffon pour empêcher que de l'eau ou un autre liquide ne pénètre dans les pièces électriques et ne provoque un choc électrique. Ne nettoyez jamais les surfaces avec un tampon à récurer métallique, une brosse, un nettoyant abrasif, une solution alcaline forte ou un produit de nettoyage inflammable ou toxique.

Ne touchez pas les surfaces congelées avec les mains humides, car votre peau restera collée à ces surfaces extrêmement froides.

⚠ DANGER: Risque d'asphyxie pour les enfants.

Lors de la mise au rebut du réfrigérateur, enlevez le matériel d'emballage des portes ou retirez les portes, mais laissez en place les clayettes pour que les enfants ne puissent pas se glisser facilement à l'intérieur.

Risque que les enfants s'enferment.

Cet appareil peut être utilisé par des enfants de plus de 8 ans, ainsi que par des personnes ayant des capacités physiques, sensorielles ou mentales limitées, ou dépourvues de l'expérience ou des connaissances nécessaires, à condition qu'ils soient sous surveillance ou qu'ils aient été formés à l'utilisation de l'appareil en sécurité et comprennent les risques encourus.

Ne laissez pas les enfants jouer avec l'appareil.

Le nettoyage et l'entretien de l'appareil ne doivent pas être effectués par des enfants sans surveillance.

Ne stockez pas et n'utilisez pas de l'essence ni d'autres gaz et liquides inflammables à proximité de ce réfrigérateur ou d'autres appareils électroménagers.

Ne stocker pas de substances explosives telles qu'une bombe aérosol avec un propulseur inflammable dans cet appareil

En cas de court-circuit électrique, la mise à la terre diminue le risque de choc électrique en permettant au courant électrique de s'échapper par la terre.

Pour prévenir un éventuel choc électrique, cet appareil doit être relié à la terre. Toute utilisation inadéquate de la prise de mise à la terre peut provoquer un choc électrique.

Consultez un électricien qualifié si vous ne comprenez pas bien les instructions de mise à la terre ou si vous avez des doutes quant à la mise à la terre correcte de votre appareil.

Si la lampe LED est endommagée, elle doit être remplacée par le service après-vente, et non par vous-même.

Cet appareil contient des fluides (réfrigérant, lubrifiant) et des pièces et matériaux réutilisables et/ou recyclables. Tous les matériaux importants doivent être transmis au centre de collecte des déchets et peuvent être réutilisés après recyclage.

AVERTISSEMENT

- ⚠ N'obstruez pas les ouvertures d'aération pratiquées dans les parois de l'appareil ou dans la structure intégrée.
- ⚠ N'utilisez pas d'appareils mécaniques ni aucun autre moyen que ceux recommandés par le fabricant pour accélérer le processus de dégivrage.
- ⚠ N'endommagez pas le circuit de réfrigération.
- ⚠ N'utilisez pas d'appareils électriques à l'intérieur des compartiments destinés à la conservation des aliments, sauf s'ils correspondent au type recommandé par le fabricant.
- ⚠ Le réfrigérant et le gaz d'expansion isolant utilisés dans l'appareil nécessitent des procédures de mise au rebut spécifiques. Pour procéder à la mise au rebut, contactez votre service après-vente ou une personne qualifiée.



Cet appareil renferme une petite quantité d'isobutane réfrigérant (R600a), un gaz naturel non polluant mais néanmoins inflammable. Pendant le transport et l'installation de l'appareil, veillez à ce qu'aucun élément du circuit de réfrigération ne soit endommagé. L'écoulement du réfrigérant hors des tuyaux peut déclencher un incendie ou provoquer des blessures à l'œil. Si vous détectez une fuite, tenez l'appareil à l'écart des flammes ou de toute source potentielle d'incendie, et aérez la pièce dans laquelle il se trouve pendant plusieurs minutes.

Pour éviter la formation d'un mélange air-gaz inflammable en cas de fuite dans le circuit de réfrigération, la taille de la pièce dans laquelle l'appareil peut être installé dépend de la quantité de réfrigérant utilisée. La pièce doit avoir 1 m² de surface pour 8 g de réfrigérant R600a contenu dans l'appareil. La quantité de réfrigérant est indiquée sur la plaque signalétique à l'intérieur de votre appareil. Ne mettez jamais en marche un appareil qui semble endommagé. En cas de doute, contactez votre revendeur.

ATTENTION

- Ne vaporisez pas de l'eau directement à l'intérieur ou à l'extérieur du réfrigérateur.
 - Cela risque de provoquer un incendie ou une décharge électrique.
- Ne vaporisez pas de produits de nettoyage directement sur l'afficheur.
 - Les caractères imprimés sur l'écran risqueraient de s'effacer.
- Retirez la poussière et les corps étrangers des broches des prises de courant. Evitez cependant d'utiliser un chiffon mouillé ou humide pour nettoyer une prise de courant, ou pour retirer des corps étrangers et de la poussière.
 - Sinon, cela risque de provoquer un incendie ou une décharge électrique.

Choisissez un emplacement adéquat

Lieu d'installation

1. Placez votre appareil à un endroit où il peut être utilisé facilement.
2. Évitez de placer l'appareil près de sources de chaleur et à un endroit où il serait exposé aux rayons directs du soleil ou à l'humidité.
3. Pour assurer une bonne circulation de l'air autour du réfrigérateur-congélateur, laissez suffisamment d'espace de chaque côté et en haut et au moins 5 cm à l'arrière.
4. Pour éviter les vibrations, l'appareil doit être mis à niveau.
5. N'exposez pas l'appareil à une température inférieure à 5 °C. Ses performances pourraient en être diminuées.
6. Cet appareil est conçu pour une utilisation domestique et autres applications similaires, comme dans les cuisines destinées au personnel dans les boutiques, bureaux et autres environnements de travail ; les fermes et par les clients d'hôtels, de motels et d'autres environnements de type résidentiel ; les environnements de type chambre d'hôte ; la restauration et d'autres applications similaires non commerciales.



Identification des pièces

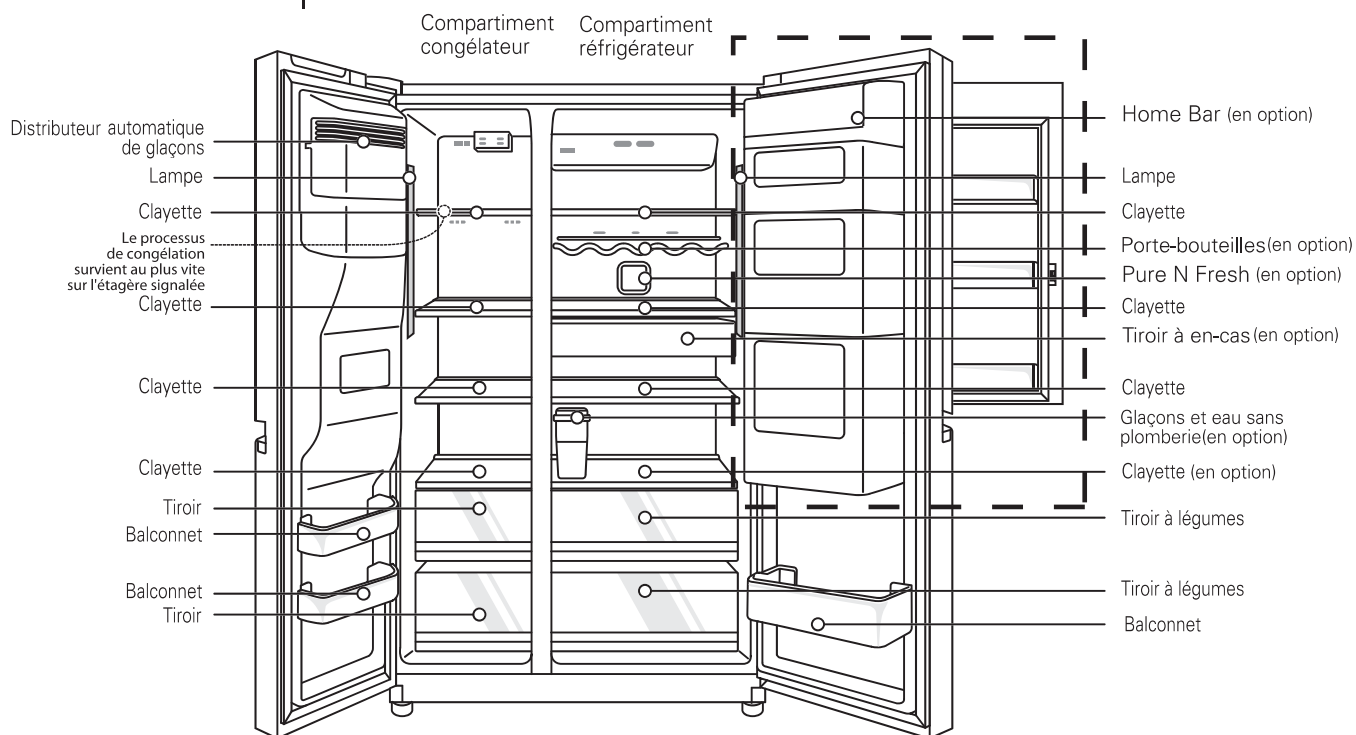

Type-1

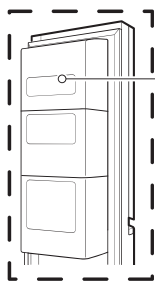

Home Bar (en option)

Type-2

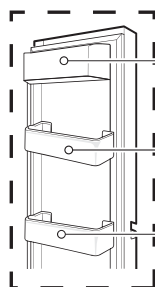

Compartiment laitages

Balconnet

Balconnet

REMARQUE

- Si certaines pièces répertoriées ci-dessus ne font pas partie de votre réfrigérateur, il peut s'agir de pièces utilisées uniquement sur d'autres modèles.

Comment remplacer le filtre purificateur à eau (S'applique uniquement aux modèles équipés d'un filtre interne.)

Comment démonter le filtre

Il est recommandé de remplacer le filtre à eau :

- tous les six mois environ ;
- lorsque le voyant du filtre à eau s'allume ;
- lorsque le débit du distributeur d'eau diminue ;
- lorsque les glaçons sont plus petits qu'à la normale.

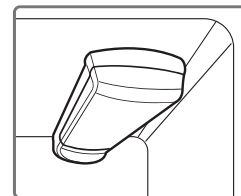

Comment remplacer

1 Retirez l'ancien filtre à eau.

Abaissez ou retirez la clayette supérieure gauche pour permettre l'ouverture complète du filtre à eau.

Pincez les côtés pour ouvrir le couvercle du filtre à eau.

REMARQUE : le remplacement du filtre à eau entraîne l'écoulement d'une faible quantité d'eau (25ml environ).

Placez une tasse sous l'extrémité avant du couvercle du filtre à eau pour récupérer cette eau. Une fois le filtre à eau retiré, maintenez-le en position horizontale pour éviter que l'eau restante ne s'écoule hors du filtre.

Tirez le filtre à eau vers le bas et tournez-le dans le sens inverse des aiguilles d'une montre pour le sortir.

Veillez à descendre complètement le filtre avant de l'extraire de son logement.

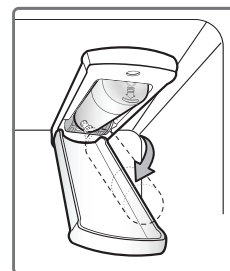
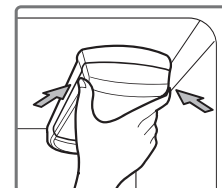

2 Remplacez-le par un nouveau filtre.

Sortez le nouveau filtre à eau de son emballage et enlevez la protection des joints toriques.

Avec les ergots du filtre à eau en position horizontale, poussez le nouveau filtre dans son logement jusqu'à la butée.

Remontez le filtre à eau jusqu'à ce qu'il soit bien en place et refermez le couvercle.

Vous entendrez un déclic indiquant que le couvercle est correctement fermé.

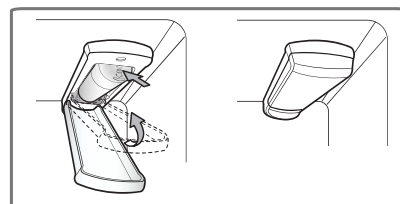
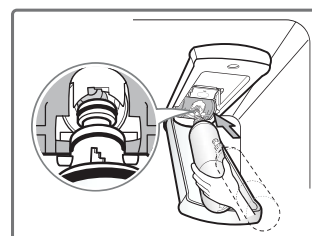

3 Une fois le filtre à eau remplacé, faites couler 9.5 litres d'eau (laissez couler pendant cinq minutes environ) pour éliminer l'air emprisonné et les contaminants du système.

Ne faites pas couler les 9.5 litres en continu.

Alternez en appuyant sur la languette du distributeur pendant 30 secondes et en la relâchant pendant 60 secondes.

ATTENTION

- Ne faites PAS fonctionner le réfrigérateur sans filtre à eau.

Les autres fonctions

Pas de plomberie pour glaçon & eau (Certains modèles uniquement)

Vous pouvez utiliser les fonctions de fabrication de glace automatique et de distribution d'eau sans avoir à raccorder un tuyau d'eau externe au réfrigérateur.

Le réfrigérateur utilise un réservoir d'eau interne situé à l'intérieur du compartiment réfrigérateur pour alimenter ces fonctions en eau.

Pour retirer le réservoir d'eau:

Sortez le réservoir d'eau comme illustré à la figure (1).
Faites attention lorsque vous déplacez le réservoir d'eau.

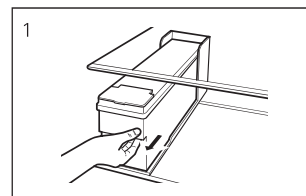

Pour remplir le réservoir d'eau:

Ouvrez le couvercle du réservoir d'eau et remplissez-le d'eau. Versez de l'eau jusqu'au trait de repère (4 litres), comme illustré à la figure (2-a). Une fois le réservoir rempli, veillez à bien refermer le couvercle.

Vous pouvez également sortir le réservoir d'eau, ouvrir le bouchon, puis remplir le réservoir d'eau comme illustré à la figure (2-b). (Si vous utilisez cette méthode pour verser l'eau, veillez à sortir le réservoir d'eau correctement comme illustré à la figure (2-b).)

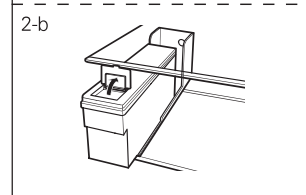
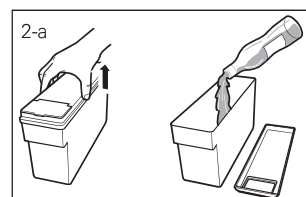

Pour remonter le réservoir d'eau:

Pour remettre le réservoir d'eau dans le réfrigérateur, mettez-le en position et poussez-le, comme illustré à la figure (3).

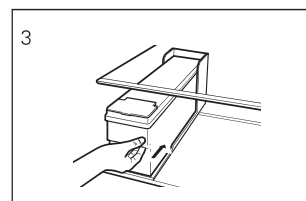

REMARQUE: Si le réservoir n'est pas correctement inséré, l'eau de la buse de remplissage se répandra sur la clayette.

Toujours attendre 15 secondes après le refroidissement de l'eau avant d'essayer d'enlever la bouteille d'eau pour la recharge ou le nettoyage.

REMARQUE

- Lors du montage et démontage du réservoir d'eau, veuillez ne pas exercer une pression trop forte pour ne pas endommager le réservoir.
- S'il n'y a pas d'eau dans le réservoir d'eau, vous ne pourrez pas utiliser la fonction de fabrication automatique de glaçons et celle de Refroidissement d'eau.
- L'utilisation de liquides autres que l'eau peut occasionner des problèmes à la pompe.
Lorsque le niveau d'eau dans le réservoir d'eau est bas, la taille des cubes de glaçons peut être réduite.
- Il est préférable de nettoyer le réservoir d'eau avant de le remplir d'eau et de le remettre en place.
- La méthode d'utilisation du Refroidisseur et de la Machine à glaçons est la même que sur les autres modèles de Refroidisseurs couramment rencontrés dans le commerce.
- Comme le réservoir d'eau peut être très lourd, veuillez ne pas laisser les enfants l'utiliser ni le tenir, en particulier d'une seule main.
- Comme la Machine à glaçons utilise l'eau du réservoir d'eau, vous pourrez entendre la pompe d'eau fonctionner 8~10 fois par jour.

Comment enlever la porte

Si l'embrasure de porte est trop étroite pour le réfrigérateur, démontez la porte du réfrigérateur et faites-le passer dans le sens latéral.

AVERTISSEMENT

• Risque de décharge électrique

Veillez à couper l'alimentation électrique de votre appareil avant de l'installer. Ne pas le faire peut provoquer de sérieuses blessures, voire entraîner la mort.

• Faites-vous aider par deux personnes au moins pour démonter et remonter les portes du réfrigérateur.

• À défaut, vous risquez de vous faire mal au dos ou de vous blesser. Débranchez la fiche d'alimentation du réfrigérateur avant l'installation. Vous risquez sinon de vous blesser gravement, voire mortellement.

• Ne mettez pas vos mains, vos pieds ou des objets dans les aérations ou à la base du réfrigérateur. Vous risqueriez de vous blesser ou de recevoir une décharge électrique.

• Soyez prudent en manipulant la charnière et le butoir. Vous risqueriez de vous blesser.

• Sortez les aliments et les clayettes avant de démonter les portes et les tiroirs.

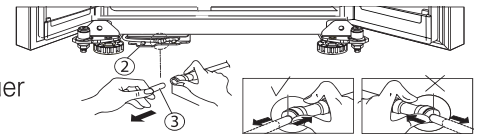

REMARQUE

- Si une extrémité du tube est déformée ou usée, coupez la partie endommagée.

Enlevez la porte du compartiment congélateur

1) Démontez le cache de la charnière et celui de la carte principale en desserrant les vis. Débranchez tous les câbles de raccordement.

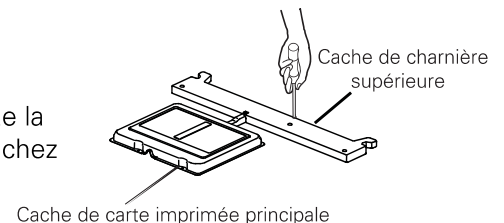

2) Enlevez l'arrêt en le faisant tourner dans le sens contraire des aiguilles d'une montre (①) puis soulevez la charnière supérieure (②).

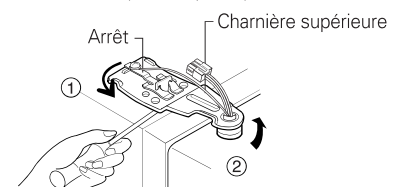

ATTENTION

Lorsque vous enlevez la charnière supérieure, veillez à ce que la porte ne bascule pas vers l'avant.

3) Enlevez la porte du compartiment congélateur en la soulevant. Cette fois, la porte doit être soulevée suffisamment pour que le tube d'alimentation en eau sorte complètement.



REMARQUE

- Déplacez la porte du compartiment de congélation en passant par la porte d'accès et en la déposant, mais faites attention à ne pas endommager le tube d'alimentation en eau.

Enlevez la porte du compartiment réfrigérateur

- 1) Démontez le cache de la charnière et celui de la carte principale en desserrant les vis. Débranchez tous les câbles de raccordement.
- 2) Enlevez l'arrêt en le faisant tourner dans le sens des aiguilles d'une montre (①) puis enlevez la charnière supérieure en la soulevant (②).
- 3) Enlevez la porte du compartiment réfrigérateur en la soulevant.

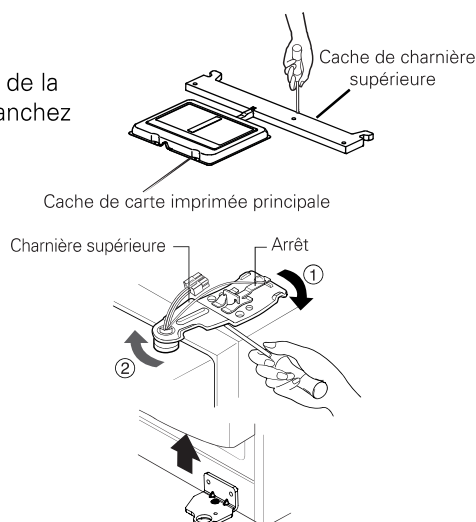

Faites passer le réfrigérateur

Faites passer le réfrigérateur par l'embrasure de la porte dans le sens latéral, comme illustré dans la figure de droite.

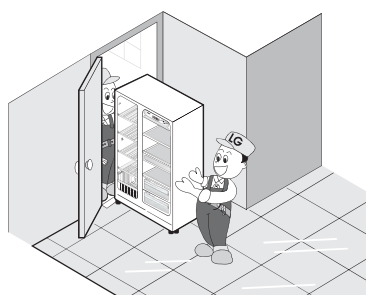

Remontage des portes

Une fois le réfrigérateur en place, remontez les portes dans l'ordre inverse du démontage.

Installation du tuyau d'arrivée d'eau (Certains modèles uniquement)

Avant l'installation

- Pour fonctionner, le distributeur automatique de glaçons nécessite une pression d'eau de 147 à 834 kPa (1,5 à 8,5 kg/cm²). Autrement dit, un gobelet en plastique (18 cl) sera entièrement rempli en 3 secondes.
- Veillez à ce que la longueur totale du tuyau d'arrivée d'eau ne dépasse pas 8 m ; s'il était plus long, des problèmes d'arrivée d'eau pourraient se poser en raison de la pression de l'eau d'écoulement.
- VInstallez le tuyau d'arrivée d'eau à un endroit préservé de la chaleur.

- Ouvrez la porte et tournez le tuyau vers l'intérieur.
Le tuyau est complètement inséré lorsqu'on ne voit plus qu'une seule ligne d'alignement.

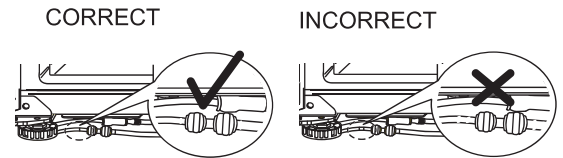

- Coupez le tuyau verticalement. (Risque de fuite dans le cas contraire.)



- Les tuyaux d'alimentation en eau doivent être derrière les pieds pour éviter qu'ils ne soient endommagés.

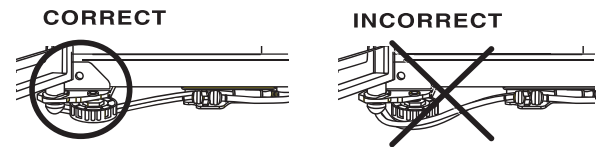

⚠ AVERTISSEMENT

- Ne raccordez le tuyau d'arrivée d'eau qu'à une alimentation en eau potable.
- Reportez-vous aux instructions d'installation accompagnant le système de filtre à eau.

⚠ ATTENTION

- Les nouveaux sets de tuyaux fournis avec l'appareil doivent être utilisés et ces anciens sets de tuyaux ne doivent pas être réutilisés.

Ajustement de la hauteur

Si la porte du compartiment du congélateur est plus basse que la porte du compartiment du réfrigérateur

Mettez la porte de niveau en insérant un tournevis plat dans la rainure de la vis de réglage de la hauteur à gauche et tournez-la en sens horaire (①).

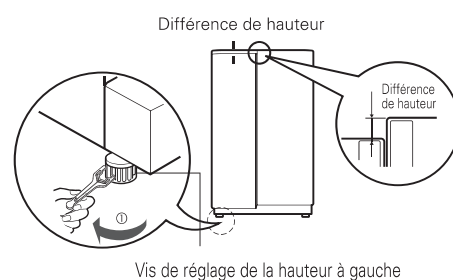

Si la porte du compartiment du congélateur est plus haute que la porte du compartiment du réfrigérateur

Mettez la porte de niveau en insérant un tournevis plat dans la rainure de la vis de réglage de la hauteur à droite et tournez-la en sens horaire (①).

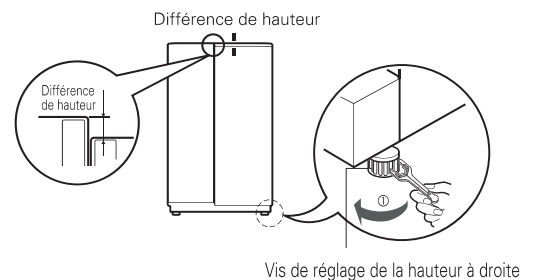

Si la hauteur de la porte du compartiment du congélateur est différente de la hauteur de la porte du compartiment du réfrigérateur

Alignement des portes

Si les portes ne sont toujours pas alignées après que le réfrigérateur a été mis de niveau, terminez le réglage des portes en suivant les instructions ci-après.

- À l'aide d'une clé plate de 19mm, faites tourner l'écrou de serrage dans le sens inverse des aiguilles d'une montre afin de le desserrer.
- À l'aide d'une clé plate de 8 mm, faites tourner l'axe de la charnière de réglage dans le sens des aiguilles d'une montre ou dans le sens inverse des aiguilles d'une montre afin de mettre à niveau la porte du réfrigérateur.

Une fois le niveau de la porte ajusté, faites tourner l'écrou de serrage dans le sens des aiguilles d'une montre afin de le serrer.

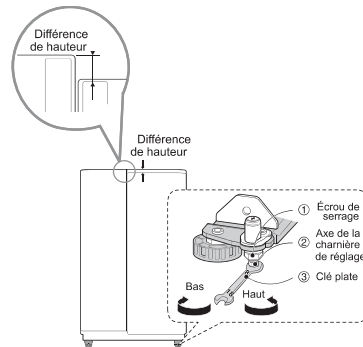

⚠ ATTENTION

Ne serrez pas trop fort la vis de réglage de la porte.

La charnière risque de sortir de son axe (la hauteur est réglable sur 5cm maximum).

Si la porte du congélateur ne s'aligne pas sur la hauteur de la porte du réfrigérateur

Même si la hauteur ne peut pas être alignée à l'aide de la vis de réglage de la hauteur, insérez la rondelle plate fournie avec l'appareil.

- Ouvrez la porte la plus basse et soulevez-la. Utilisez le tournevis cruciforme afin de retirer la vis située sur la charnière inférieure, comme illustré à la figure (1). Insérez la rondelle plate entre la charnière inférieure et le support inférieur, puis fixez-la avec la vis comme illustré à la figure (2).
- Utilisez autant de rondelles que nécessaire pour aligner la hauteur. (Quatre rondelles sont fournies au total.)

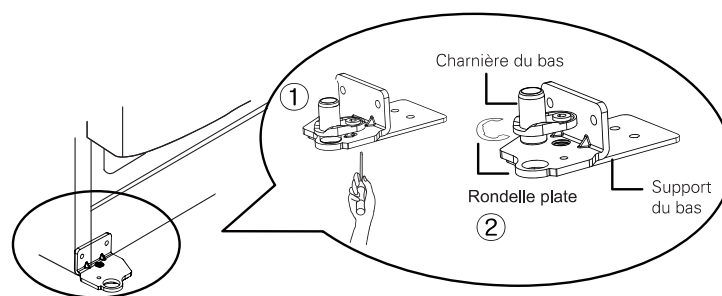

Après avoir mis à niveau la hauteur des portes

Ensuite

Les portes du réfrigérateur se fermeront plus facilement si l'avant est légèrement plus élevé que l'arrière ; procédez au réglage adéquat à l'aide des pieds de réglage. Si les portes ne ferment pas correctement, les performances du réfrigérateur risquent d'être altérées.

1. Essayez la poussière qui s'est déposée lors de la livraison et nettoyez à fond votre réfrigérateur.
2. Mettez en place les accessoires tels que le bac à glaçons, le plateau d'évaporation, etc. Ils sont emballés ensemble pour éviter tout endommagement au cours de la livraison.
3. Raccordez le cordon d'alimentation à la prise secteur. Ne raccordez pas d'autres appareils sur la même prise.

Mise en service

Une fois votre réfrigérateur installé et mis en service, attendez 2 à 3 heures qu'il se stabilise aux températures de fonctionnement avant d'y introduire des aliments frais ou congelés. En cas d'interruption du fonctionnement, attendez 5 minutes avant de le remettre en service.

Réglage des températures et fonctions

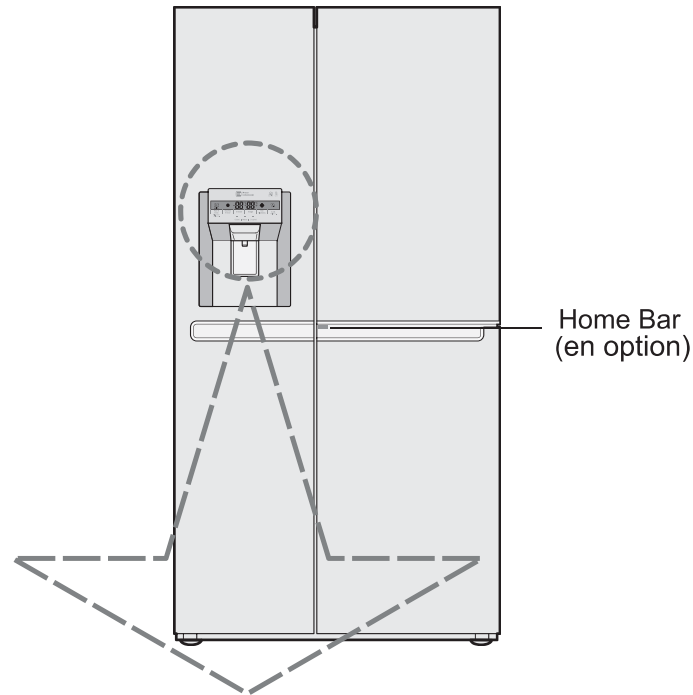

en option	Tableau d'affichage des fonctions	en option	Tableau d'affichage des fonctions
Type-1		Type-3	
Type-2		Type-4	

REMARQUE

- Il est possible que le modèle de votre réfrigérateur n'inclue pas toutes les options.

Réglage de la température dans le compartiment congélateur

Affichage du d'Économie d'énergie

L'affichage s'éteindra automatiquement après 20 secondes pour économiser l'énergie.

Vous pouvez régler la température des compartiments congélateur et réfrigérateur.

Réglage de la température du compartiment congélateur

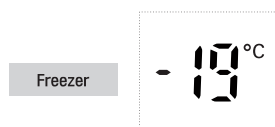

Réglage de la température

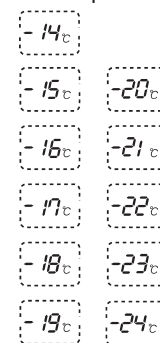

※ Chaque fois que vous appuyez sur la touche **Freezer**, le réglage alterne entre les valeurs suivantes : (-19°C → -20°C → ... → -24°C → -14°C → ... → -19°C).

Réglage de la température du compartiment réfrigérateur



Réglage de la température

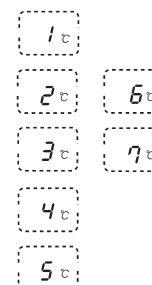

※ Chaque fois que vous appuyez sur la touche **Fridge**, le réglage alterne entre les valeurs suivantes : (4°C → 3°C → 2°C → ... → 1°C → 7°C → 6°C → ... → 4°C).

- La température interne réelle varie selon l'état des aliments ; elle ne correspond pas nécessairement à la température affichée, qui est celle à atteindre.
- La fonction de réfrigération n'est pas très puissante dans les premiers temps. Réglez la température comme indiqué ci-dessus après avoir utilisé le réfrigérateur pendant au moins 2-3 jours.

Congélation rapide

Sélectionnez cette fonction pour obtenir une congélation rapide.

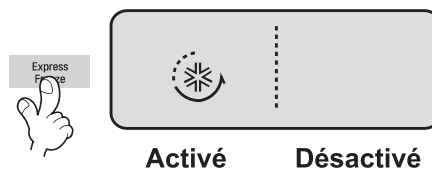

- La fonction est alternativement activée et désactivée à chaque actionnement du bouton **Express Freeze**.
- Le symbole fléché reste sur l'état activé en cas de sélection de la réfrigération spéciale.
- Lorsque le refroidissement rapide est activé, appuyez de nouveau sur le bouton pour le désactiver, ou bien au bout d'un certain temps, la fonction de refroidissement rapide se désactivera automatiquement une fois qu'elle sera terminée.



Verrouillage

Cette fonction empêche d'actionner les autres touches.

- Le verrouillage ou le déverrouillage se produisent alternativement à chaque actionnement du bouton pendant plus de 3 secondes.

- Lorsque vous utilisez le bouton , vous ne pouvez pas utiliser d'autres boutons, sauf si vous déverrouillez l'appareil. Si vous appuyez sur un autre bouton alors que l'appareil est verrouillé, le symbole  clignotera 3 fois pour notifier l'état de verrouillage actuel.

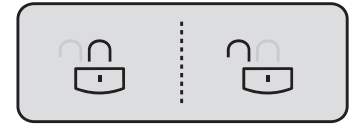

Verrouillage Déverrouillage

Sans plomberie (en option)

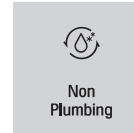

- Si le réservoir d'eau est installé correctement, le voyant est allumé. Sinon, il reste éteint.
- Aucune fonction n'est associée à ce bouton.

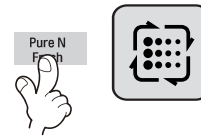

Pure N Fresh (en option)

Si vous avez besoin de purifier l'air, veuillez sélectionner cette fonction.



- Après une utilisation normale d'un an, le message  apparaît pour indiquer qu'il est temps de remplacer Pure N Fresh. Les clients peuvent le remplacer en fonction de leurs besoins personnels.
- Après avoir remplacé Pure N Fresh ou si un remplacement n'est pas nécessaire, maintenez le bouton  appuyé pendant plus de 3 secondes, la minuterie de l'indicateur est remise à zéro et le symbole s'éteint.
- Il n'est pas possible d'utiliser de l'eau pour nettoyer le filtre car cela peut altérer son efficacité. Si la durée d'utilisation dépasse la durée de validité, la fonction de désodorisation peut s'en trouver altérée.
- Si vous devez remplacer Pure N Fresh, veuillez contacter le centre de SAV le plus proche.

ATTENTION

DISTRIBUTEUR

Vous pouvez sélectionner l'eau ou les glaçons.

* Veuillez sélectionner l'eau, la glace pilée ou les glaçons en appuyant sur le bouton .

* Veuillez appuyer légèrement sur le bouton-poussoir en poussant avec un verre.

- La limite est indiquée pour la fonction sélectionnée.
- Le son "Tak" est émis au bout de 5 secondes après la sortie des glaçons. Cela indique que la sortie des glaçons est fermée.
- **Référence** : Veuillez attendre 2 à 3 secondes pour récupérer les derniers glaçons ou les dernières gouttes d'eau avant de retirer le verre du bouton-poussoir.

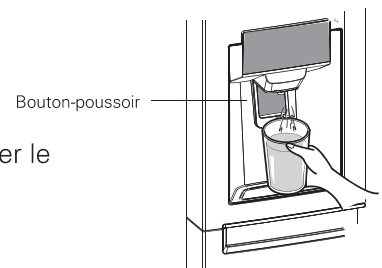

Mode de production de l'eau froide et des glaçons

L'eau est refroidie dans le réservoir à eau du compartiment congélateur, puis envoyée au distributeur.
La glace est produite dans le compartiment de fabrication des glaçons, puis envoyée au distributeur sous forme de glace pilée ou de glaçons.

REMARQUE

- Il est normal que l'eau ne soit pas très froide au début. Si vous voulez de l'eau plus froide, ajoutez des glaçons dans votre verre.

Utilisation du distributeur

- Choisissez entre la glace pilée, l'eau et les glaçons, puis appuyez délicatement sur le poussoir avec un verre ou un autre récipient.

Eau

Allumez l'indicateur d'eau en appuyant sur la touche de sélection.

- Enfoncez le poussoir avec un verre pour faire couler l'eau.

Glaçons

Allumez l'indicateur de glaçons en appuyant sur la touche de sélection.

- Enfoncez le poussoir avec un verre pour faire tomber les glaçons.

Glace pilée

Allumez l'indicateur de glace pilée en appuyant sur la touche de sélection.

- Enfoncez le poussoir avec un verre pour faire tomber la glace pilée.

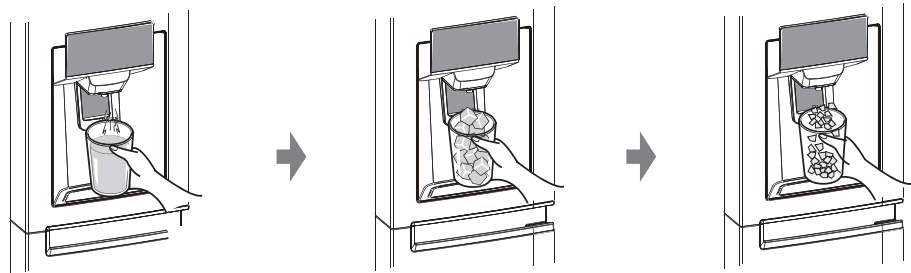

Affichage de l'état du filtre (cycle de remplacement du filtre) (en option)

- Un indicateur de remplacement de la cartouche du filtre à eau figure sur le distributeur.
- Le filtre à eau doit être remplacé tous les six mois.
- Le voyant du filtre s'allume lorsque vous devez remplacer le filtre.
- Après avoir remplacé le filtre, maintenez la touche du filtre enfoncée pendant plus de 3 secondes pour réinitialiser l'indicateur.
- Contactez votre service après-vente local lorsque vous devez remplacer le filtre.

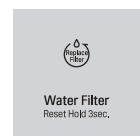

Autres fonctions**Alarme d'ouverture de porte**

- Une tonalité retentit 3 fois à intervalles de 30 secondes si la porte du réfrigérateur ou du Home Bar reste ouverte pendant une minute.
- Contactez votre service après-vente local si la tonalité continue de retentir même une fois que vous avez fermé la porte.

Fonction de diagnostic (détection des défaillances)

- La fonction de diagnostic détecte automatiquement toute défaillance lors de l'utilisation du réfrigérateur.
- En cas de défaillance, le réfrigérateur ne réagira à aucune pression sur les touches et les indications normales ne s'afficheront pas. Dans ce cas, ne débranchez pas l'appareil, mais contactez immédiatement votre service après-vente local. Il faudra beaucoup de temps au technicien pour détecter la défaillance si vous coupez l'alimentation.

Si le distributeur de glaçons ne fonctionne pas correctement**Les glaçons sont consolidés**

- Lorsque les glaçons sont consolidés, sortez le bloc de glace de la réserve à glaçons, cassez-le en petits morceaux et remettez-les dans la réserve à glaçons.
- Si le distributeur de glaçons produit des glaçons trop petits ou consolidés, la quantité d'eau qu'il reçoit doit être réglée. Contactez votre service après-vente.
- ✳ Si vous ne vous servez pas souvent de glaçons, ils risquent de se consolider.

Coupure de courant

- La glace dans la réserve à glaçons peut fondre et l'eau peut couler dans le compartiment congélateur. Retirez la réserve à glaçons, videz-la complètement, puis essuyez-la ainsi que le compartiment congélateur. Remplacez ensuite la réserve à glaçons.

Première installation

- Il faut environ 12 heures pour qu'un réfrigérateur qui vient d'être installé produise de la glace dans le compartiment congélateur.

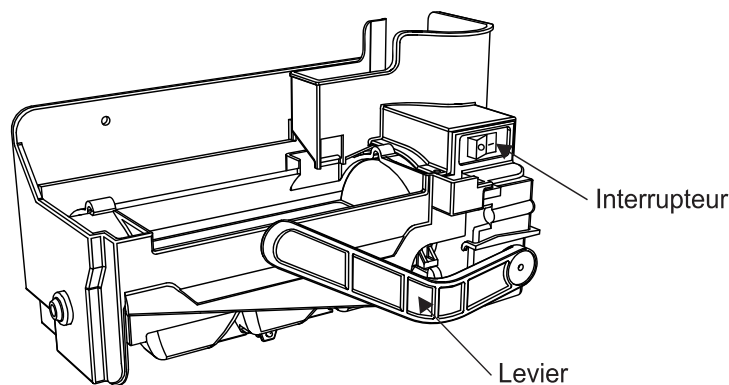
Distributeur automatique de glaçons

- Le distributeur automatique de glaçons peut produire automatiquement 6 glaçons à la fois, entre 50 et 60 glaçons par jour. Cette quantité peut varier selon la température ambiante, l'ouverture de la porte, la charge du congélateur, etc.
- La fabrication de glaçons s'arrête lorsque la réserve à glaçons est pleine.
- Si vous ne voulez pas utiliser le distributeur automatique de glaçons, mettez l'interrupteur en position arrêt (OFF). Pour l'utiliser, mettez l'interrupteur en position marche (ON).

AVERTISSEMENT

- Le son produit lorsque la glace tombe dans le bac est normal ; il n'est pas dû à un défaut quelconque.
- Ne maintenez pas sur le bouton de test enfoncé lorsque le bac est plein de glace ou d'eau.
 - L'eau risquerait de déborder, ou la glace de bloquer le distributeur.
- La machine à glaçons ne fonctionne pas tant que le bac n'est pas installé.

- N'introduisez pas les mains dans le distributeur de glaçons pendant son fonctionnement. Vous risqueriez de vous blesser.
- Ne conservez pas les glaçons pendant plus de deux semaines, car ils risqueraient de s'agglomérer et de bloquer le distributeur.

Compartiments congélateur

Si vous stockez une grande quantité de nourriture dans le congélateur.

- Le bac amovible du compartiment du congélateur peut être enlevé de l'appareil afin de disposer les aliments directement sur le couvercle du tiroir et en bas du compartiment du congélateur.
- Le congélateur est doté par défaut d'un couvercle de tiroir qui maximise la capacité de stockage de nourriture. Le tiroir est destiné à simplifier le stockage d'aliments juteux ou à moitié liquides.

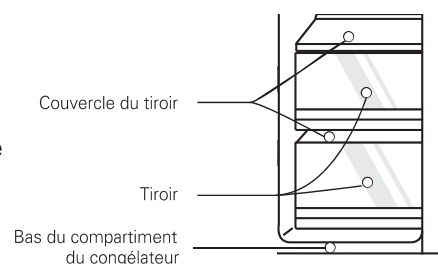

Bac de machine à glaçons

- Lorsque vous n'utilisez pas la machine à glaçons, veuillez placer le bac ① et arrêter la machine avec le bouton prévu à cet effet. Veuillez ensuite enlever tous les glaçons dans le bac.
- Lorsque vous utilisez la machine à glaçons, veuillez ôter le bac au niveau de la porte et le garder à ce niveau ou à un autre niveau et lancer la machine à glaçons ②.

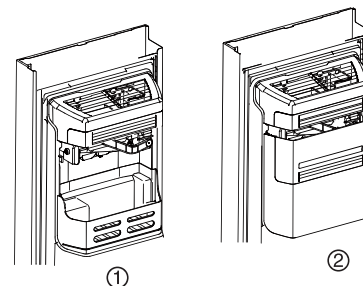

Pour plus d'espace (Certains modèles uniquement)

Pour gagner de la place, vous pouvez stocker des aliments avec le balconnet de la fabrique de glace au lieu du bac à glaçons et retirer la fabrique de glace à couvercle. Le volume de stockage déclaré du compartiment congélateur est calculé avec le balconnet de la fabrique de glace en place et la fabrique de glace à couvercle retirée.

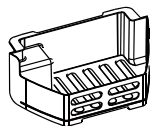

Balconnet de la fabrique de glace

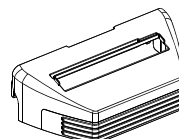

couvercle de la machine à glaçons

ATTENTION**Jetez les premiers glaçons (une vingtaine) et l'eau (environ 7 verres) après l'installation du réfrigérateur.**

L'eau et les glaçons produits après la mise en service peuvent inclure des particules ou des odeurs provenant de l'arrivée d'eau ou de la réserve d'eau. Procédez de même si vous n'avez pas utilisé le réfrigérateur pendant une longue période.

Éloignez les enfants du distributeur.

Les enfants risquent de mal enfoncer le commutateur ou d'endommager les lampes.

Veillez à ce que des aliments n'obstruent pas la goulotte à glaçons.

Si des aliments obstruent la goulotte à glaçons, ces derniers risquent de ne pas pouvoir tomber. La goulotte à glaçons peut également être couverte de poudre de glace si vous utilisez uniquement la glace pilée. Dans ce cas, essuyez la poudre de glace qui s'est accumulée.

N'introduisez jamais de canettes ou d'autres aliments dans la réserve à glaçons pour les faire refroidir plus vite.

Vous pourriez endommager le distributeur automatique de glaçons.

N'utilisez jamais un verre ou un récipient en cristal fin pour récolter les glaçons.

Il pourrait se briser.

Mettez d'abord les glaçons dans un verre avant de le remplir d'eau ou d'une autre boisson.

Vous risquez de recevoir des éclaboussures si vous ajoutez des glaçons dans un verre déjà rempli.

Ne placez jamais les mains ou un outil sur l'orifice du distributeur de glaçons.

Vous pourriez vous blesser ou endommager une pièce.

Ne retirez jamais le couvercle du distributeur de glaçons.**De temps en temps, égalisez la surface de glace de sorte que la réserve à glaçons soit entièrement remplie.**

La glace est pilée juste à côté du distributeur de glaçons. En conséquence, si vous n'égalisez pas la surface, le distributeur de glaçons peut considérer que la réserve à glaçons est pleine et arrêter la fabrication de glaçons.

Si les glaçons produits sont décolorés, contactez immédiatement le service après-vente et cessez de les utiliser.**N'utilisez pas un verre trop étroit ou profond.**

Les glaçons risquent de s'accumuler dans la goulotte, ce qui pourrait provoquer une défaillance du réfrigérateur.

Placez le verre à une distance appropriée de l'orifice du distributeur.

Si le verre est trop proche, les glaçons risquent de ne pas pouvoir tomber.

En cas de coupure de courant pendant une longue période, retirez les glaçons de la réserve.

En cas de coupure de courant prolongée, la glace dans la réserve à glaçons peut fondre et l'eau peut couler hors du réfrigérateur et endommager le sol. Par conséquent, videz entièrement la réserve à glaçons avant de couper le courant ou de vous absenter pendant une longue période.

Pour tirer de l'eau froide

L'eau distribuée n'est pas glacée, mais simplement fraîche ou froide. Si vous voulez obtenir de l'eau plus froide, tirez d'abord de la glace.

En cas de difficultés pour remettre le bac à glace en place

Faites faire un quart de tour au mécanisme, comme sur l'illustration, puis repoussez-le en place.

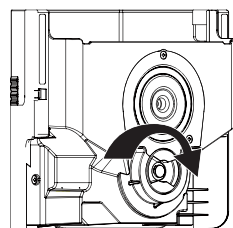

Porte du
congélateur

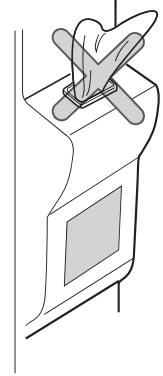

Précautions à
prendre avec le
distributeur (sur
certains modèles)

En cas de dysfonctionnement du bac à glace

Il est normal que la machine à glaçons ne fonctionne pas correctement s'il subsiste une petite quantité de glace dans le bac. Laissez la machine à glaçons refaire son stock pendant une journée.

Si la glace forme un gros bloc et gêne le mécanisme automatique de la machine à glaçons, retirez le bac à glace, séparez les glaçons et jetez les blocs inséparables ; enfin, remettez les glaçons utilisables dans le bac. Il est normal que la distribution de glace se fasse par intermittence. Il faut cependant savoir que des glaçons peuvent rester coincés dans la glissoire. Aussi devez-vous vérifier l'état de celle-ci régulièrement et éliminer les obstacles éventuels.



REMARQUE

- L'illustration varie selon le modèle.

AVERTISSEMENT

- Ne mettez jamais les mains ou un objet quelconque dans la glissoire à glace. Vous risqueriez en effet d'endommager le distributeur ou de vous blesser.
- Si la glace est décolorée, arrêtez d'utiliser le distributeur et contactez le SAV.
- Ne touchez pas à la lame ① a, car vous risqueriez de vous blesser.
- Ne mettez pas les mains dans la machine à glaçons pendant qu'elle est en marche. Vous risqueriez de vous blesser ②.
- Ne laissez pas vos enfants se suspendre au distributeur de glaçons ou au bac à glace. Ils risqueraient de se blesser.

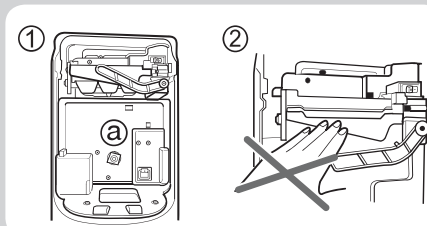

Home Bar (Certains modèles uniquement)

Comment utiliser le Home Bar

1. Pressez le levier en bas à gauche du bac à légumes jusqu'à ce que vous entendiez un déclic.

- Avec un plus grand espace de stockage, vous pouvez ranger plus d'aliments.

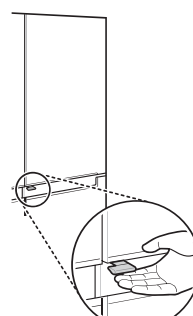

- Avec un plus grand espace de stockage, vous pouvez ranger divers types d'aliments.

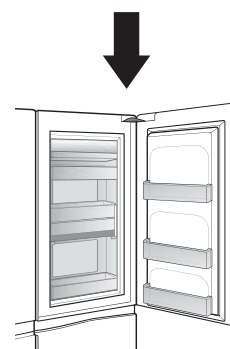

Clayette

Utilisation

La clayette vous permet de conserver des plats ou des aliments réfrigérés en laissant un espace suffisant entre les récipients.



Retrait

1. Inclinez légèrement vers le haut la partie arrière de la clayette et tirez-la vers l'avant.

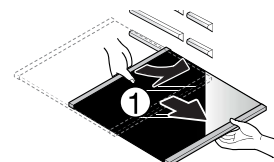

2. Soulevez légèrement la clayette après l'avoir retirée à mi-chemin.

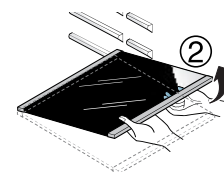

3. Soulevez légèrement l'étagère pour la faire sortir.

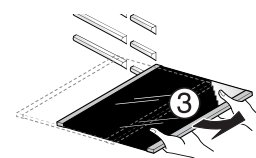

Partie avec deux étoiles (Certains modèles uniquement)

- La partie avec deux étoiles signi e les températures -12°C ~ -18°C
- Produits alimentaires congelés pour une durée courte.

Indicateur LED (Congélateur/Réfrigérateur)

Lorsque l'indicateur est allumé dans le réfrigérateur

- Lorsque la porte du congélateur/réfrigérateur est ouverte, l'indicateur LED intégré s'allume.
- * Cet indicateur LED s'allume lorsque la porte du congélateur/réfrigérateur ou du Home bar est ouverte.
- * Cet indicateur LED peut être utilisé de façon semi-permanente.

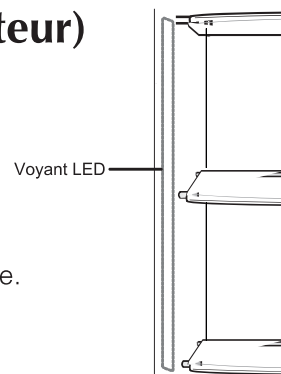

Comment utiliser Pure N Fresh

Pure N Fresh (certains modèles uniquement)

- Pure N Fresh est intégré à la paroi du réfrigérateur et ne nécessite pas d'installation particulière.
- Veuillez utiliser des récipients avec des couvercles étanches pour les aliments épicés.

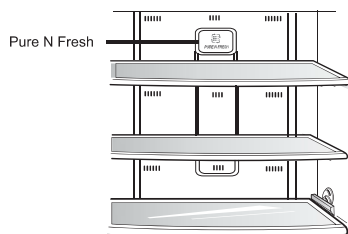

Démonter et installer Pure N Fresh

- Maintenez le boîtier de Pure N Fresh, faites-le pivoter dans le sens contraire aux aiguilles d'une montre d'environ 15 degrés (voir schéma (a)). Sortez le purificateur d'air du boîtier.
- Placez le nouveau filtre dans le boîtier (voir schéma (b)). (Respectez le bon sens d'insertion).
- Placez le boîtier comme indiqué dans la figure (c), insérez-le et tournez-le en sens horaire jusqu'à ce qu'il s'enclenche de façon perceptible, l'installation est alors terminée.

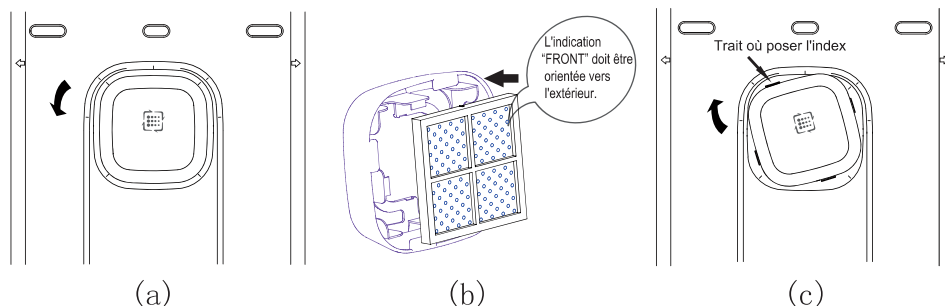

ATTENTION

- Si l'écran indique "  ", veuillez contacter le SAV le plus proche de chez vous.

AVERTISSEMENT

- Ne mettez pas les doigts ou des objets étrangers dans le ventilateur du filtre pour éviter toute blessure ou tout jet accidentel.

Casier à bouteilles (certains modèles uniquement)

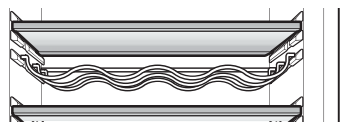

Réglage du casier à bouteilles

Ce range-bouteilles vous permet de stocker des bouteilles à l'horizontale.

Boîte à œufs (certains modèles uniquement)

Vous pouvez ranger la boîte à œufs à l'endroit de votre choix.

Type-1

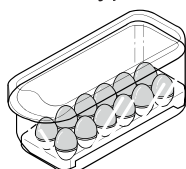

Type-2

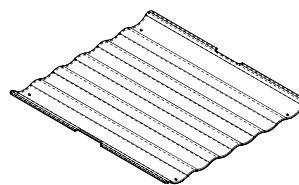

⚠ ATTENTION

- Vous pouvez ranger la boîte à œufs à l'endroit de votre choix.
- Ne placez jamais la boîte à œufs dans le compartiment congélateur ni le compartiment fraîcheur.

Désodoriseur

Ce système absorbe les odeurs fortes à l'aide d'un catalyseur optique. Il n'a aucun impact sur les aliments conservés.

Système de désodorisation

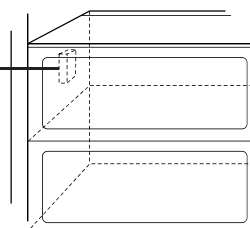

Emplacement des aliments

(Reportez-vous à l'identification des pièces.)

Casier à bouteilles

Permet de conserver des bouteilles de vin.



Clayette du compartiment congélateur

Permet de conserver divers aliments surgelés, tels que viande, poisson, glaces, plats congelés, etc.



Balconnet du compartiment congélateur

- Permet de conserver des petits récipients d'aliments congelés.
- La température augmente généralement à chaque ouverture de la porte. Par conséquent, ne placez pas dans le balconnet de la porte des aliments de longue conservation tels que des glaces.

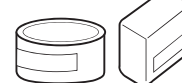

Tiroir du compartiment congélateur

- Permet de conserver de la viande, du poisson, un poulet, etc., une fois les aliments emballés dans du film transparent.
- Les aliments à conserver doivent être secs.



Panier pour produits laitiers

Permet de conserver des produits laitiers tels que beurre, fromages, etc.



Boîte à œufs

Placez la boîte à œufs à l'endroit recommandé.



Home Bar

Permet de conserver des aliments fréquemment utilisés, comme des boissons.



Clayette du compartiment réfrigérateur

Permet de conserver des plats et d'autres aliments en les espaçant correctement.



Balconnet du compartiment réfrigérateur

Permet de conserver des petits récipients ou des boissons tels que pack de lait, bouteille de jus de fruits, bières, etc.

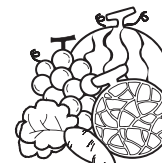

Bac à légumes

Permet de conserver des légumes ou des fruits.



Rangement des aliments

Compartiment congélateur

- Rangez les aliments frais dans le compartiment réfrigérateur. Le mode de congélation et de décongélation des aliments est important pour préserver leur fraîcheur et leur goût.
- Ne stockez pas des aliments qui ne supportent pas bien les basses températures, tels que des bananes ou des melons.
- Laissez les aliments chauds refroidir à température ambiante avant de les mettre au réfrigérateur, sinon ils pourraient abîmer d'autres aliments et entraîner une hausse de la consommation d'énergie.
- Couvrez les aliments avec du film transparent ou mettez-les dans un récipient avec couvercle. Vous éviterez ainsi que l'humidité ne s'évapore et contribuerez à préserver le goût et les qualités nutritives des aliments.
- Ne placez pas d'aliments devant les ouvertures d'aération. La libre circulation de l'air refroidi permet de maintenir une température stable dans le réfrigérateur.
- N'ouvrez pas la porte trop fréquemment. L'ouverture de la porte laisse pénétrer de l'air chaud dans le réfrigérateur et entraîne une hausse de la température.
- Ne placez pas trop d'aliments dans les balconnets, car ils pourraient empêcher la porte de fermer correctement.
- Ne placez pas de bouteilles dans le compartiment congélateur ; elles risquent d'exploser à la congélation.
- Ne congelez pas des aliments ayant été dégelés. Ils perdraient leur goût et leurs qualités nutritives.
- Lorsque vous stockez des aliments congelés tels que des glaces pendant une longue période, placez-les sur la clayette du congélateur, et non dans le balconnet de la porte.
- Ne touchez pas les aliments froids ni les récipients (notamment métalliques) avec les mains mouillées et ne placez pas de récipients en verre dans le compartiment congélateur.

⚠ ATTENTION

Compartiment réfrigérateur

- Vous risqueriez de vous faire des engelures et les récipients en verre risquent d'exploser lors de la congélation de leur contenu, provoquant des blessures.
- Évitez de placer des aliments humides sur les clayettes supérieures du réfrigérateur, car ils pourraient geler au contact direct de l'air refroidi.
- Nettoyez toujours les aliments avant de les mettre au réfrigérateur. Lavez et essuyez les fruits et légumes et essuyez les emballages pour éviter que les aliments adjacents ne soient abîmés.
- Lorsque vous rangez des œufs dans la boîte à œufs, assurez-vous qu'ils sont frais et placez-les toujours en position verticale pour les conserver plus longtemps.

REMARQUE

- Si votre réfrigérateur se trouve dans une pièce chaude et humide, l'ouverture fréquente de la porte ou la conservation d'une grande quantité de légumes peut provoquer la formation de gouttelettes de condensation, sans impact sur ses performances. Essayez ces gouttelettes à l'aide d'un chiffon doux.

Méthode d'économie d'énergie

- Installez le réfrigérateur dans un endroit à l'ombre, frais et bien ventilé.
- N'ouvrez pas la porte fréquemment si ce n'est pas nécessaire.
- Ne maintenez pas la porte ouverte pendant un temps trop long, refermez la porte le plus rapidement possible.
- Laissez les aliments refroidir avant de les ranger.
- Il n'est pas recommandé de ranger trop de denrées dans le réfrigérateur. Il faut maintenir un espace libre pour permettre la circulation de l'air frais.
- Ne réglez pas la température du réfrigérateur plus bas que nécessaire. Ne placez pas les denrées à proximité du capteur de température.
- Nous déconseillons de stocker des denrées n'ayant pas besoin d'être conservées dans un réfrigérateur.
- Placez les denrées surgelées pour décongélation dans le réfrigérateur ; elles peuvent servir à refroidir le réfrigérateur. (Applicable à certains modèles uniquement)
- Nettoyez le capot arrière et le tuyau d'anti-condensation régulièrement (une fois par an) pour vous assurer du bon échange de chaleur dans le matériel. (Applicable à certains modèles uniquement)
- Ne bloquez pas les orifices de ventilation avec des denrées. (Applicable sur certains modèles uniquement)

Démontage des pièces

REMARQUE

- Le démontage s'effectue dans l'ordre inverse du montage.
Veillez à débrancher le cordon d'alimentation avant tout montage et démontage.
Ne forcez pas en démontant les pièces, vous risqueriez de les endommager.

Balconnet

Soulevez le balconnet en le maintenant des deux côtés (①) et sortez-le (②).

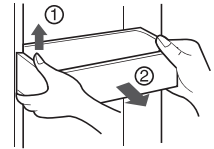

Bac de stockage des glaçons

Tenez le bac de stockage des glaçons tel que montré dans figure à droite et tirez-le (②) tout en le soulevant (①) légèrement.

- Ne démontez pas le bac de stockage des glaçons à moins que cela ne soit nécessaire.
- Enlevez le bac à glaçons en vous aidant des deux mains pour éviter qu'il ne tombe.
(Soutenez-la avec la main gauche et saisissez-la avec la main droite.)

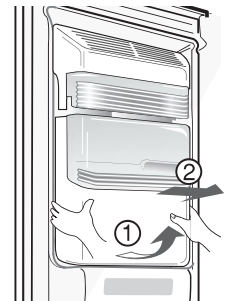

Après l'utilisation du distributeur

Le collecteur d'eau ne comporte pas de système d'écoulement. Vous devez le nettoyer régulièrement.

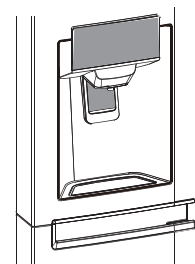

Démontage du compartiment frais

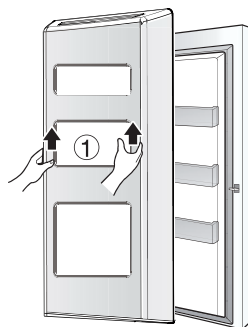

- Soulevez le compartiment frais (①) et retirez-le de la porte.

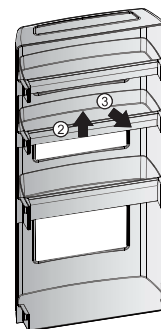

- Soulevez la partie (②) et retirez la partie (③) du compartiment frais.

Informations générales

Période de vacances

Si vous prenez des vacances de durée moyenne, vous préférerez probablement laisser votre réfrigérateur en service. Dans ce cas, placez les aliments que vous pouvez congeler dans le congélateur pour les conserver plus longtemps.

Dans le cas contraire, sortez tous les aliments, débranchez le cordon d'alimentation, nettoyez soigneusement l'intérieur et laissez chaque porte OUVVERTE pour éviter la formation d'odeurs.

Coupure de courant

La plupart des coupures de courant qui sont rétablies en une ou deux heures n'auront pas d'impact sur la température de votre réfrigérateur.

Néanmoins, évitez le plus possible d'ouvrir la porte pendant la coupure de courant.

Déménagement

Retirez ou fixez soigneusement toutes les pièces mobiles à l'intérieur du réfrigérateur. Pour éviter d'endommager les pieds de réglage de la hauteur, tournez-les à fond dans l'armoire du réfrigérateur.

Tuyau anti-condensation

La paroi externe de l'armoire du réfrigérateur peut parfois chauffer, particulièrement juste après l'installation. Ne vous inquiétez pas.

Ce phénomène est dû au tuyau anti-condensation qui aspire l'air chaud du réfrigérateur pour éviter la condensation sur la paroi externe.

Nettoyage

Il est important que votre réfrigérateur reste propre pour éviter les odeurs indésirables. Si des aliments coulent, vous devez les essuyer immédiatement, car ils risquent d'acidifier et de tacher les surfaces en plastique s'ils s'incrument.

Extérieur

Utilisez une solution tiède de savon ou détergent doux pour nettoyer l'extérieur de votre réfrigérateur.

Essuyez avec un chiffon humide propre, puis avec un chiffon sec.

Uti Pour les produits avec un extérieur en acier inoxydable, utiliser une éponge propre ou un chiffon et un détergent doux dans de l'eau chaude. Ne pas utiliser des produits de nettoyage abrasifs ou forts. Bien essuyer avec un chiffon doux. Ne pas utiliser de cire pour appareils, de décolorant, ou d'autres produits contenant du chlore sur l'acier inoxydable.

Intérieur

Il est recommandé de nettoyer régulièrement l'intérieur du réfrigérateur.

Lavez tous les compartiments à l'aide d'une solution de bicarbonate de soude ou un détergent doux et de l'eau chaude. Rincez et séchez.

Après le nettoyage

Vérifiez que le cordon d'alimentation n'est pas endommagé, que la fiche d'alimentation n'a pas surchauffé et qu'elle est bien insérée dans la prise secteur.

AVERTISSEMENT

Débranchez toujours le cordon d'alimentation de la prise secteur avant de nettoyer à proximité des pièces électriques (lampes, commutateurs, touches, etc.).

Essuyez l'humidité en excès à l'aide d'une éponge ou d'un chiffon pour empêcher que de l'eau ou un autre liquide ne pénètre dans les pièces électriques et ne provoque un choc électrique. Ne nettoyez jamais les surfaces avec un tampon à récurer métallique, une brosse, un nettoyant abrasif, une solution alcaline forte ou un produit de nettoyage inflammable ou toxique.

Ne touchez pas les surfaces congelées avec les mains humides, car votre peau restera collée à ces surfaces extrêmement froides.

Dépannage

Avant de faire appel au service après-vente, passez cette liste en revue.

Elle peut vous permettre de gagner du temps et de l'argent.

Cette liste répertorie les problèmes courants qui ne résultent pas d'un défaut de fabrication ni de matériaux défectueux dans cet appareil.

Problème	Cause possible	Solution
Fonctionnement du réfrigérateur		
Le compresseur du réfrigérateur ne fonctionne pas.	La température du réfrigérateur est nulle.	Réglez la température du réfrigérateur. Reportez-vous à la section relative au réglage des températures et fonctions.
	Le réfrigérateur est en cycle de dégivrage.	Ce phénomène est normal pour un réfrigérateur à dégivrage entièrement automatique. Le cycle de dégivrage a lieu régulièrement.
	La fiche d'alimentation est débranchée de la prise secteur.	Vérifiez que la fiche est bien enfoncée dans la prise secteur.
	Il y a une coupure de courant. Vérifiez les lumières de votre habitation.	Appelez votre compagnie d'électricité.
Le réfrigérateur se met en marche trop souvent ou trop longtemps	Ce réfrigérateur est plus volumineux que le précédent que vous possédiez.	Ce phénomène est normal. Les appareils plus volumineux et plus efficaces se mettent en marche plus longtemps.
	Il fait chaud dans la pièce ou à l'extérieur.	Dans ces conditions, il est normal que le réfrigérateur se mette en marche plus longtemps.
	Le réfrigérateur a été récemment débranché pendant un certain temps.	Il faut plusieurs heures pour que le réfrigérateur refroidisse complètement.
	Vous avez introduit récemment de grandes quantités d'aliments chauds ou tièdes.	Les aliments chauds allongent la durée de fonctionnement du réfrigérateur jusqu'à ce qu'il atteigne la température souhaitée.
	Les portes sont ouvertes trop souvent ou restent ouvertes trop longtemps.	Le réfrigérateur se met en marche pendant plus longtemps lors de l'air chaud pénètre à l'intérieur. Ouvrez les portes moins souvent.
	La porte du réfrigérateur ou du congélateur est légèrement ouverte.	Assurez-vous que le réfrigérateur est à niveau. Vérifiez que des aliments et des récipients n'empêchent pas la fermeture correcte de la porte. Reportez-vous à la section relative aux problèmes lors de l'ouverture et la fermeture des portes.
	La température du réfrigérateur est trop basse.	Augmentez la température du réfrigérateur.
	Le joint du réfrigérateur ou du congélateur est sale, usé, craquelé ou mal ajusté.	Nettoyez ou changez le joint. Si le joint de porte présente des fuites, le réfrigérateur se mettra en marche plus longtemps pour maintenir les températures souhaitées.
	Le thermostat garde le réfrigérateur à une température constante.	Ce phénomène est normal. Le réfrigérateur se met en marche et s'arrête pour garder la température constante.

Problème	Cause possible	Solution
Les températures sont trop froides		
La température dans le congélateur est trop froide, mais celle du réfrigérateur est satisfaisante.	La température du congélateur est trop basse.	Augmentez la température du congélateur.
La température dans le réfrigérateur est trop froide, mais celle du congélateur est satisfaisante.	La température du réfrigérateur est trop basse.	Augmentez la température du réfrigérateur.
Les aliments conservés dans les tiroirs gèlent.	La température du réfrigérateur est trop basse.	Reportez-vous à la solution ci-dessus.
La viande conservée dans le bac à viande gèle.	La viande doit être conservée à une température juste en dessous du point de congélation de l'eau (0 °C) pour avoir une durée de conservation maximale à l'état frais.	Il est normal que des cristaux de glace se forment en raison de la teneur en humidité de la viande.
Les températures sont trop élevées		
Les températures dans le réfrigérateur ou le congélateur sont trop élevées.	La température du congélateur est trop élevée.	Diminuez la température du congélateur ou du réfrigérateur.
	La température du réfrigérateur est trop élevée. La température du réfrigérateur a un impact sur celle du congélateur.	Diminuez la température du congélateur ou du réfrigérateur.
	Les portes sont ouvertes trop souvent ou restent ouvertes trop longtemps.	De l'air chaud pénètre dans le réfrigérateur et le congélateur chaque fois que leur porte est ouverte. Ouvrez les portes moins souvent.
	La porte est légèrement ouverte.	Fermez la porte complètement.
	Vous avez introduit récemment de grandes quantités d'aliments chauds ou tièdes.	Attendez que le réfrigérateur ou le congélateur ait le temps d'atteindre la température sélectionnée.
	Le réfrigérateur a été récemment débranché pendant un certain temps.	Il faut plusieurs heures pour que le réfrigérateur refroidisse complètement.
La température dans le réfrigérateur est trop élevée, mais celle du congélateur est satisfaisante.	La température du réfrigérateur est trop élevée.	Diminuez la température du réfrigérateur.

Problème	Cause possible	Solution
Bruit		
Le niveau sonore est élevé lorsque le réfrigérateur est en marche.	Les réfrigérateurs ont aujourd'hui une capacité de stockage accrue et maintiennent des températures plus égales.	Il est normal que le niveau sonore soit plus élevé.
Le niveau sonore est élevé lorsque le compresseur se met en marche.	Le réfrigérateur fonctionne à des pressions plus élevées au début du cycle de mise en marche.	Ce phénomène est normal. Le niveau sonore diminuera à mesure que le réfrigérateur fonctionnera.
L'appareil émet des bruits de vibration ou de cliquetis.	Le sol est inégal ou instable. Le réfrigérateur bouge légèrement sur le sol.	Assurez-vous que le sol est nivelé et suffisamment solide pour supporter le poids du réfrigérateur.
	Les objets placés sur le dessus du réfrigérateur vibrent.	Enlevez les objets.
	Les récipients vibrent sur les clayettes dans le réfrigérateur.	Il est normal que les récipients vibrent légèrement. Déplacez-les un peu. Vérifiez que le réfrigérateur est à niveau et bien stable sur le sol.
	Le réfrigérateur est en contact avec le mur ou des placards.	Déplacez le réfrigérateur de sorte qu'il ne soit pas en contact avec le mur ou les placards.
Eau, humidité ou glace à l'intérieur du réfrigérateur		
De l'humidité s'accumule sur les parois internes du réfrigérateur.	Le temps est chaud et humide, ce qui augmente le taux de formation de givre et de condensation interne.	Ce phénomène est normal.
	La porte est légèrement ouverte.	Reportez-vous à la section relative aux problèmes lors de l'ouverture et la fermeture des portes.
	La porte est ouverte trop souvent ou reste ouverte trop longtemps.	Ouvrez la porte moins souvent.
Eau, humidité ou glace à l'extérieur du réfrigérateur		
De l'humidité se forme à l'extérieur du réfrigérateur ou entre les portes.	Le temps est humide.	Ce phénomène est normal par temps humide. Lorsque le temps sera moins humide, l'humidité diminuera.
	La porte est légèrement ouverte, de sorte que l'air froid de l'intérieur du réfrigérateur rencontre l'air chaud de l'extérieur.	Fermez la porte complètement.

Problème	Cause possible	Solution	
Odeurs dans le réfrigérateur	L'intérieur doit être nettoyé.	Nettoyez l'intérieur avec une éponge, de l'eau chaude et du bicarbonate de soude.	
	Des aliments dégageant une odeur forte sont conservés dans le réfrigérateur.	Couvrez les aliments de façon hermétique.	
	Certains récipients et matériaux d'emballage produisent des odeurs.	Utilisez un autre récipient ou matériau d'emballage.	
Ouverture/fermeture des portes ou tiroirs	La porte ne ferme pas.	Des récipients gênent la fermeture de la porte.	Déplacez les récipients qui gênent la fermeture de la porte.
		La porte a été fermée trop brusquement, au point que l'autre porte s'est légèrement ouverte.	Fermez les portes avec douceur.
	Le réfrigérateur n'est pas à niveau. Il bouge légèrement sur le sol.	Réglez la hauteur à l'aide des pieds de réglage.	
	Le sol est inégal ou instable. Le réfrigérateur bouge légèrement sur le sol.	Assurez-vous que le sol est nivelé et peut supporter le poids du réfrigérateur. Adressez-vous à un spécialiste pour corriger un sol affaissé ou incliné.	
	Le réfrigérateur est en contact avec le mur ou des placards.	Déplacez le réfrigérateur.	
Il est difficile de tirer les tiroirs.	Des aliments sont en contact avec la clayette au-dessus du tiroir.	Mettez moins d'aliments dans le tiroir.	
	Les rails sur lesquels coulisse le tiroir sont sales.	Nettoyez le tiroir et les rails.	
Distributeur			
Le distributeur ne fournit pas de glaçons.	La réserve à glaçons est vide.	Une fois que des glaçons auront été fabriqués et seront tombés dans la réserve, le distributeur devrait fonctionner.	
	La température du congélateur est trop élevée.	Diminuez la température du congélateur de sorte que les glaçons puissent être fabriqués. Une fois les glaçons fabriqués, le distributeur devrait fonctionner.	
	La vanne d'arrivée d'eau du domicile est fermée.	Ouvrez la vanne d'arrivée d'eau du domicile et attendez suffisamment de temps que les glaçons puissent être fabriqués. Une fois les glaçons fabriqués, le distributeur devrait fonctionner.	
	La porte du réfrigérateur ou du congélateur est ouverte.	Vérifiez que les deux portes sont fermées.	

Problème	Cause possible	Solution
Le distributeur ne fournit pas de glaçons.	La glace a fondu et gelé en raison d'une utilisation peu fréquente, de fluctuations de la température et/ou de coupures de courant.	Retirez la réserve à glaçons et laissez fondre le contenu. Nettoyez la réserve, essuyez-la et remettez-la en place. Une fois de nouveaux glaçons fabriqués, le distributeur devrait fonctionner.
Le distributeur de glaçons est bouché.	Des glaçons se sont accumulés entre le bras de fabrication des glaçons et l'arrière de la réserve.	Retirez les glaçons qui gênent le fonctionnement du distributeur.
	Les glaçons se sont consolidés.	Utilisez le distributeur plus souvent de sorte que les glaçons ne se consolident pas.
	Des glaçons achetés ou produits par un autre biais ont été utilisés dans le distributeur.	Seuls les glaçons fabriqués par l'appareil doivent être utilisés avec le distributeur.
Le distributeur ne fournit pas d'eau.	La vanne d'arrivée d'eau du domicile est fermée. Reportez-vous à la section "Le distributeur ne fournit pas de glaçons".	Ouvrez la vanne d'arrivée d'eau de votre domicile.
	La porte du réfrigérateur ou du congélateur est ouverte.	Vérifiez que les deux portes sont fermées.
L'eau a un goût et/ou une odeur étrange.	L'eau est dans le réservoir depuis trop longtemps.	Faites couler et jetez 7 verres d'eau pour rafraîchir l'alimentation. Faites couler et jetez 7 verres supplémentaires pour rincer complètement le réservoir.
	L'appareil n'est pas raccordé correctement à l'arrivée d'eau froide.	Raccordez l'appareil à l'arrivée d'eau froide qui alimente en eau le robinet de la cuisine.
Bruit de glace qui tombe.	Ce bruit est normal ; il est émis lorsque les glaçons fabriqués automatiquement tombent dans la réserve à glaçons. Le volume sonore peut varier en fonction de l'emplacement du réfrigérateur.	
Bruit d'arrivée d'eau	Ce bruit est normal ; il est émis lorsque le compartiment de fabrication des glaçons est alimenté en eau après que les glaçons fabriqués sont tombés dans la réserve.	
Autre	Lisez attentivement la section consacrée au distributeur automatique de glaçons.	



Recyclage de votre ancien appareil

- 1 Ce symbole de poubelle barrée d'une croix indique que votre équipement électrique et électronique (EEE) ne doit pas être jeté avec les ordures ménagères. Il doit faire l'objet d'un tri et d'une collecte sélective séparée.
- 2 Les équipements électriques que vous jetez peuvent contenir des substances dangereuses. Il est donc important de les jeter de façon appropriée afin d'éviter des impacts négatifs sur l'environnement et la santé humaine. L'équipement que vous jetez peut également contenir des pièces réutilisables pour la réparation d'autres produits ainsi que des matériaux précieux pouvant être recyclés pour préserver les ressources de la planète.
- 3 Vous pouvez rapporter votre appareil au commerçant qui vous l'a vendu ou contacter votre collectivité locale pour connaître les points de collecte de votre EEE. Vous trouverez également des informations à jour concernant votre pays en allant sur www.quefairedemesdechets.fr

C'est normal...

Les occurrences suivantes sont normales.

	Problème	Solution
Bruit	Vous entendez un bruit de claquement	Ce bruit est dû à la dilatation/contraction de différents éléments ou au fonctionnement de divers appareils de contrôle selon les changements de température à l'intérieur du réfrigérateur.
	Vous entendez un bruit de moteur	Ce bruit est dû au fonctionnement du compresseur ou du ventilateur lorsque le réfrigérateur se met en route ou s'arrête. C'est le même phénomène que le son généré lorsque vous démarrez ou éteignez le moteur d'une voiture.
	Vous entendez un bruit d'eau qui s'écoule	Ce bruit est dû au changement de condition du réfrigérant dans le réfrigérateur/congélateur. Lorsque le liquide se transforme en gaz, vous entendrez un bruit d'eau qui s'écoule et lorsque le gaz se transforme en liquide, vous entendrez un autre son bien distinct.
	Vous entendez un bruit d'appel d'air juste après avoir fermé la porte	Ce bruit est dû à la diminution temporaire de la pression interne lorsque l'air chaud qui a pénétré dans le réfrigérateur ou le congélateur est refroidi rapidement.
	Vous entendez des vibrations	Si le réfrigérateur est installé sur du parquet ou contre un mur recouvert de planches, ou s'il n'est pas bien mis à niveau, les vibrations peuvent être importantes.
	Vous entendez un bruit très fort après avoir installé le réfrigérateur pour la première fois	Lorsque vous faites fonctionner le réfrigérateur pour la première fois, celui-ci tournera à plein régime pour se refroidir rapidement, ce qui génèrera un bruit relativement fort. Lorsque la température interne arrive en dessous d'un certain niveau, le bruit diminue.
Porte ouverte	La porte reste légèrement entrouverte lorsque vous la fermez	Selon la force avec laquelle vous fermez la porte du réfrigérateur ou du congélateur, la porte peut rester légèrement entrouverte avant de se refermer complètement. Veillez à ne pas fermer la porte trop brusquement.
Givre/ gouttelettes	Du givre ou des gouttelettes se forment sur la paroi intérieure ou extérieure du réfrigérateur	Lorsque l'air extérieur entre en contact avec la surface intérieure froide du réfrigérateur, du givre ou des gouttelettes peuvent se former. Ce phénomène se produira surtout si vous ouvrez et refermez la porte du réfrigérateur fréquemment. De plus, si l'humidité ambiante est élevée ou en période de pluie, des gouttelettes de condensation peuvent se former sur la paroi extérieure du réfrigérateur. C'est un phénomène naturel qui se produit par temps humide. Essayez les gouttelettes à l'aide d'un chiffon sec.
Température	La façade du réfrigérateur est chaude	Des tubes de chaleur sont installés sur toute la surface de la façade du réfrigérateur et au niveau de la séparation entre le réfrigérateur et le congélateur pour empêcher la formation de gouttelettes. Le réfrigérateur peut donner l'impression d'être plus chaud après l'installation ou en été. Ce phénomène est tout à fait normal et vous n'avez aucune raison de vous inquiéter.



Diagnostic intelligent



(certains modèles uniquement)

Si vous avez un problème avec votre réfrigérateur, vous pouvez transmettre des informations via votre téléphone en contactant le centre de service après-vente LG. Vous pourrez ainsi parler directement à l'un de nos techniciens. Le technicien enregistre les informations transmises par votre réfrigérateur et s'en sert pour analyser le problème, offrant un diagnostic rapide et efficace.

Si vous avez des problèmes avec votre réfrigérateur, appelez le centre de service après-vente LG. N'utilisez la fonction de diagnostic intelligent que si l'agent du centre d'appels LG vous le demande. Les bruits de transmission que vous entendrez sont normaux et ressemblent à ceux émis par un fax.

La fonction de diagnostic intelligent ne peut être activée que si votre réfrigérateur est sous tension. S'il est impossible de mettre en marche votre réfrigérateur, le dépannage devra se faire sans la fonction de diagnostic intelligent.

Diagnostic intelligent via le centre d'information des clients

Utilisation du diagnostic intelligent

Tout d'abord, appelez le centre de service après-vente LG. N'utilisez la fonction de diagnostic intelligent que si l'agent du centre d'appels LG vous le demande.

1. Verrouillez l'afficheur. Pour verrouiller l'afficheur, maintenez enfoncée la touche de verrouillage pendant 3 secondes. (Si l'afficheur est resté verrouillé plus de cinq minutes, vous devez désactiver le verrou, puis le réactiver.)

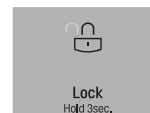

2. Ouvrez la porte droite du réfrigérateur.

3. Lorsque l'agent du centre d'appels vous le demande, maintenez le micro de votre téléphone devant le haut-parleur situé sur la charnière droite de la porte du réfrigérateur.

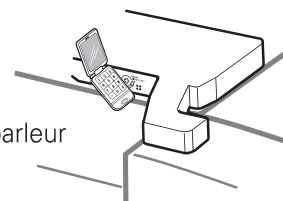

4. Maintenez enfoncée la touche de température du congélateur pendant trois secondes tout en maintenant votre téléphone près du haut-parleur.



5. Relâchez-la dès que vous aurez entendu trois signaux sonores.

6. Maintenez le téléphone en place jusqu'à la fin de la transmission sonore. Celle-ci dure environ 3 secondes, et l'afficheur effectue le compte à rebours. Une fois le compte à rebours et la transmission sonore terminés, reprenez votre conversation avec le technicien qui pourra alors vous aider à utiliser les informations fournies pour l'analyse.

REMARQUE

- Pour des résultats optimaux, ne déplacez pas le téléphone pendant la transmission des signaux sonores.
- Si l'agent du centre d'appels n'est pas en mesure d'obtenir un enregistrement précis des données, il est possible qu'il vous demande de réessayer.
- Les différences de qualité des appels selon la région peuvent affecter cette fonction.
- Utilisez le téléphone de votre domicile pour bénéficier de meilleures performances de communication et, en conséquence, d'un meilleur service.
- Une mauvaise qualité d'appel peut entraîner une piètre transmission de données entre votre téléphone et la machine, de sorte que la fonction de diagnostic intelligent risque de ne pas fonctionner correctement.



Diagnostic intelligent via votre smartphone

1. Téléchargez l'application LG Smart ThinQ sur votre smartphone.
2. Ouvrez l'application LG Smart ThinQ sur votre smartphone. Créez un compte et connectez-vous.
3. Sélectionnez le réfrigérateur dans le tableau de bord.
4. Sélectionnez le Diagnostic intelligent, puis lancez-le en appliquant votre téléphone sur le logo.

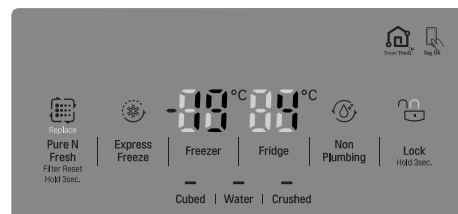

REMARQUE

- Si le diagnostic échoue plusieurs fois, suivez les instructions ci-dessous.
5. Sélectionnez le Diagnostic vocal.
 6. Placez le micro de votre smartphone à proximité de l'icône Smart Diagnosis™.

AVERTISSEMENT IMPORTANT

RÉFRIGÉRATEURS a <FROID VENTILÉ>

Afin d'éviter tous risques de contamination générés par une mauvaise conservation des produits frais, nous vous recommandons de lire les précautions élémentaires suivantes

RÉGLAGE DU THERMOSTAT

Le compartiment fraîcheur doit être maintenu à une température maximale de 4 °C
Le thermomètre fourni, vous permettra de régler cette température et de la contrôler régulièrement.

Positionnement du Contrôleur de température

Mettez le thermomètre dans le compartiment fraîcheur de votre appareil
Le schéma, ci-après vous permettra de positionner convenablement

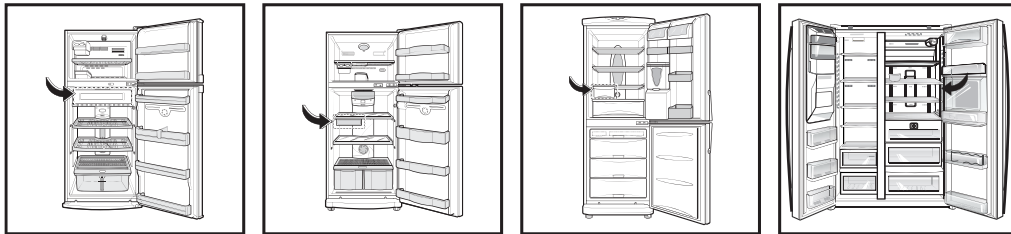

Le compartiment fraîcheur est repéré en couleur,
Mettez le thermomètre à l'emplacement indiqué par la flèche

Modalité de réglage

Les indications communiquées ci-après vous permettront d'ajuster la température du compartiment fraîcheur de votre appareil.

Le réglage de la température de votre appareil devra être effectué <Réfrigérateur chargé>

- Positionner le témoin de température comme indiqué sur le schéma ci-dessus
- Attendre que la température des aliments soient homogènes (12 heures)

Nous vous recommandons d'effectuer le réglage du thermostat le matin de bonne heure car votre réfrigérateur n'a pas été chargé ou ouvert pendant la nuit

- Ajuster le thermostat du réfrigérateur de façon à voir apparaître l'information <OK> dans la fenêtre du thermomètre.
- Recommencer l'opération plusieurs fois jusqu'à atteindre la température idéale de conservation des denrées fragiles (< 4 °C)

Remarque

Le thermomètre a une certaine inertie et l'ouverture de la porte du réfrigérateur engendre des variations de température importantes, aussi nous vous demandons d'ajuster le réglage du thermostat en respectant un délai de quelques heures entre deux tentatives de réglage (durant ce laps de temps, les portes du réfrigérateur resteront fermées).

Contrôle périodique du réglage de température

Même si vous estimez avoir réglé convenablement le thermostat de votre réfrigérateur,

A/ Laissez en permanence le thermomètre dans votre réfrigérateur

B/ Vérifiez régulièrement si le symbole « OK » est affiché (température inférieure à + 4 ° C)

C/ Au besoin modifiez le réglage du thermostat de façon à faire apparaître le symbole <OK> dans la fenêtre du thermomètre

RESPECT DE LA CHAÎNE DU FROID

Tous les acteurs intervenant entre les producteurs et les consommateurs doivent impérativement préserver la basse température des aliments qu'ils transportent ou conservent.

Vous aussi, vous devez impérativement

- Ecourter au maximum le temps de transport des aliments tels que viande, poisson ou aliments cuisinés à base de ...
- Garder au frais, les aliments durant le trajet Distributeur /Domicile
- Conserver les aliments dans un emplacement réfrigéré à une température inférieure à + 4°C

Attention La température d'un véhicule peut facilement atteindre 30 ° C.

De ce fait, l'augmentation de la température des aliments transportés peut influencer sur leur fraîcheur.

Au besoin et afin d'éviter tous risques liés à l'augmentation de température des aliments sensibles nous vous recommandons d'utiliser des sacs ou récipients isothermes.

Si vous insérez un bloc réfrigérant dans un sac isotherme, le risque d'élévation de température des aliments sera réduit (si le trajet est court).

RESPECT D'HYGIÈNE et de SÉCURITÉ

Votre réfrigérateur conserve des denrées périssables, qui peuvent entrer en contact entre elles ou avec les parois de l'appareil.

Vous devez impérativement respecter les dates de péremption (indiquées sur la majorité des emballage des denrées périssables) et jeter les aliments ayant tournés, rassis ou suspectés comme tel (couleur d'origine modifiée, mois apparaissant en surface, odeur suspecte...)

Toutes les surfaces du compartiment réfrigérateur de votre appareil doivent être régulièrement nettoyées et désinfectées.

Vous pouvez utiliser des lingettes (imbibées d'un produit nettoyant et désinfectant spécifique) ou un chiffon doux imbibé de produit nettoyant (solvants à proscrire) .

DERNIÈRES RECOMMANDATIONS

Utilisez exclusivement le thermomètre fourni par le constructeur et respectez scrupuleusement les consignes qui vous ont été données. Réclamez un thermomètre à votre distributeur si votre réfrigérateur en est dépourvu.



LG Customer Information Center

3220 Dites
LG

Service gratuit + prix appel

Register your product Online!

www.lg.com