

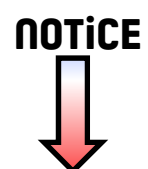

MARQUE: PANASONIC
REFERENCE: ES-SL41-S503
CODIC: 4306821



Panasonic

Operating Instructions (Household) Rechargeable Shaver Model No. ES-SL41



CE

Before operating this unit, please read these instructions completely and save them for future use.

A

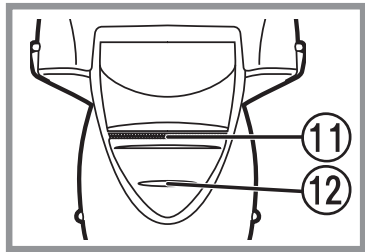
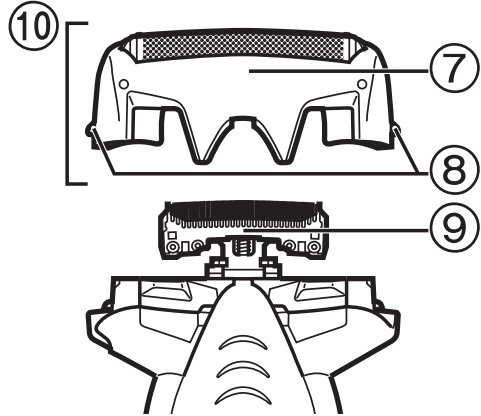
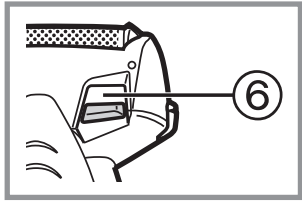
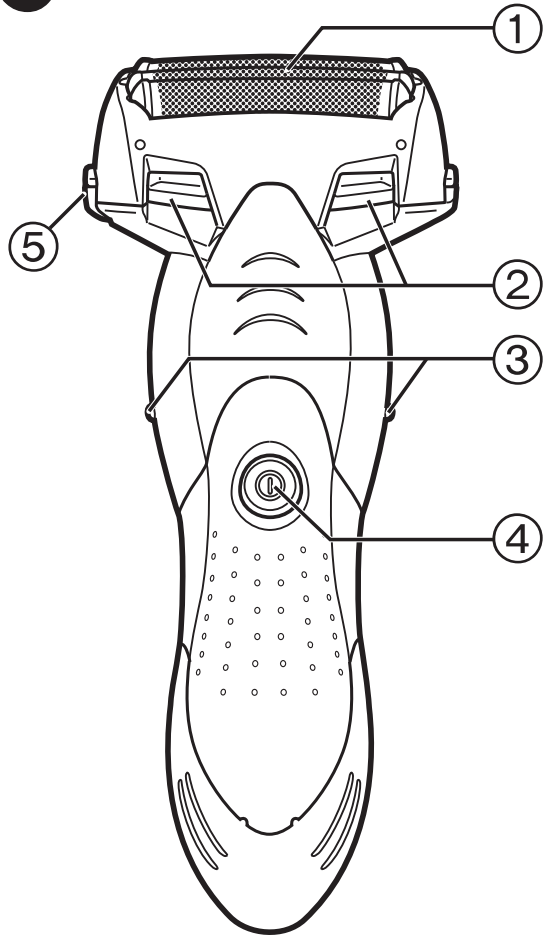

B

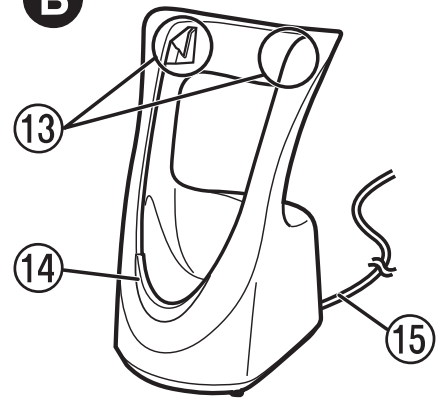

C

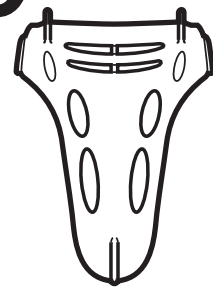

D

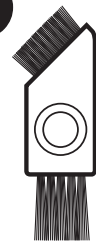

E



F



Merci d'avoir choisi un rasoir Panasonic ES-SL41. Grâce à notre technologie SEC/MOUILLÉ, vous pouvez profiter de votre rasoir Panasonic au sec, sous la douche ou dans votre bain pour un rasage doux et facile. Nous vous conseillons de lire toutes les instructions avant de l'utiliser.

Important

Ce rasoir est doté d'une batterie rechargeable. Ne pas la jeter dans le feu, ni la chauffer ou la charger, ne l'utiliser pas ou ne la laisser pas dans un environnement à haute température.

Avertissement

- Débranchez la fiche de la prise secteur avant le nettoyage pour éviter tout choc électrique.
- Utilisez uniquement l'adaptateur CA dédié (RE7-69) (RE7-74 pour le Royaume-Uni). N'utilisez pas l'adaptateur CA dédié pour charger d'autres appareils.
- Cessez de l'utiliser s'il présente une anomalie ou une panne.
- Insérez la fiche dans une prise secteur qui n'est pas humide et manipulez-la en ayant les mains sèches.
- N'utilisez jamais l'adaptateur CA dans la salle de bain ou sous la douche.
- N'utilisez pas d'eau pour laver l'adaptateur CA.
- Ne pas démonter ou remplacer la batterie afin de pouvoir utiliser le rasoir à nouveau, cela pourrait créer un risque d'incendie ou d'électrocution. Faites la remplacer dans un centre de service agréé.
- Enlevez le rasoir de l'adaptateur CA lors du rangement.
- Ne pliez pas le cordon d'alimentation et ne l'enroulez pas autour de l'adaptateur CA.
- Le cordon d'alimentation ne peut pas être remplacé. S'il est endommagé, l'adaptateur CA doit être mis au rebut.

Attention

- La grille de protection est très fine et peut être endommagée en cas d'utilisation incorrecte. Vérifiez que la grille n'est pas endommagée avant d'utiliser le rasoir. N'utilisez pas le rasoir si la grille de protection est endommagée car vous pourriez vous couper la peau.
- Veillez à ce que les deux lames soient insérées. Si une seule lame est insérée, le rasoir peut être endommagé.
- Il est inutile d'exercer une pression excessive de la grille de protection sur la partie supérieure de votre lèvre ou sur toute autre partie de votre visage. La grille de protection ne doit pas être en contact direct avec une peau impropre ou blessée.
- Si vous nettoyez le rasoir à l'eau, veillez à ne pas utiliser d'eau salée ou d'eau chaude. Ne pas laissez tremper le rasoir dans l'eau pendant une trop longue période.
- Nettoyez le boîtier uniquement avec un tissu imbibé d'eau courante ou d'eau courante savonneuse. Ne pas utiliser de solvant, d'essence, d'alcool ou d'autres produits chimiques.
- Conservez le rasoir dans un endroit sec après usage.
- Ne pas conserver le rasoir dans un endroit exposé au soleil ou à d'autres sources de chaleur.
- Tenez la fiche lorsque vous la débranchez de la prise secteur. Si vous tirez sur le cordon d'alimentation, vous risquez de l'endommager.
- Ne partagez pas votre rasoir avec des membres de votre famille ou d'autres personnes. Cela pourrait entraîner une infection ou une inflammation.
- Pour éviter d'endommager la grille de protection, rangez le rasoir sur le support prévu à cet effet.

Utilisation prévue

- Ce rasoir est utilisable sur peau sèche ou peau mouillée avec du gel de rasage. Vous pouvez utiliser ce rasoir étanche sous la douche et le nettoyer sous l'eau. Ce symbole signifie que le rasoir peut être utilisé dans le bain ou sous la douche.



- Essayez le rasage mouillé au gel pendant un minimum de trois semaines et vous verrez la différence! Il vous faudra un peu de temps pour vous habituer à votre rasoir Panasonic sec/mouillé car votre peau et votre barbe ont besoin d'un mois environ pour s'adapter à une nouvelle méthode de rasage.

► Notes

- Ce produit est destiné à une utilisation domestique uniquement.
- Cet appareil n'a pas été conçu pour être utilisé par des personnes (enfants y compris) souffrant d'un handicap physique, sensoriel ou mental, ou ne disposant pas de l'expérience et des connaissances nécessaires à une utilisation sûre, à moins qu'elles aient reçu toutes les consignes requises par la personne responsable de leur sécurité quant à l'utilisation de l'appareil. Ne pas laisser un enfant jouer avec l'appareil.

Identification des pièces

- A** Corps principal
 - ① Grille de protection du système
 - ② Volet de nettoyage
 - ③ Plots de contact latéraux
 - ④ Bouton de mise en marche
 - ⑤ Bouton de déverrouillage du cadre de la grille de protection
 - ⑥ Entrée d'eau
 - ⑦ Cadre de la grille de protection
 - ⑧ Boutons de déverrouillage de la grille de protection du système
 - ⑨ Lames internes
 - ⑩ Section de la grille de protection
 - ⑪ Tondeuse escamotable
 - ⑫ Levier de la tondeuse escamotable
- B** Adaptateur CA (RE7-69) (RE7-74 pour le Royaume-Uni)
 - ⑬ Borne de chargement
 - ⑭ Témoin lumineux de charge
 - ⑮ Cordon d'alimentation
- C** Support
- D** Brosse de nettoyage
- E** Mode d'emploi
- F** Carte de garantie

GB

D

F

I

NL

E

DK

P

N

S

FIN

PL

CZ

SK

H

RO

TR

Utiliser le support

Il est possible de laisser le rasoir à la verticale ou à l'horizontale. Pour transporter le rasoir, vous pouvez utiliser le support pour protéger la grille de protection et pour éviter que le bouton de mise en marche ne se déclenche par erreur.

- Lorsque vous transportez le rasoir, assurez-vous de bien le nettoyer avant de le fixer au support.

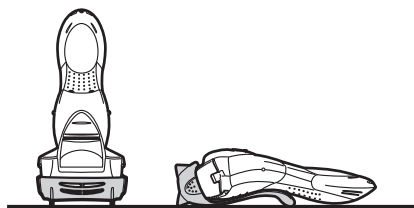

Fixer le support

Fixez le support comme indiqué.

- Vérifiez que l'ensemble de la grille de protection du rasoir est bien insérée dans le support.

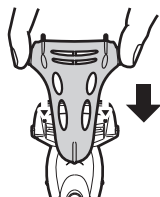

Enlever le support

Enlevez le support en appuyant simultanément sur chaque côté.

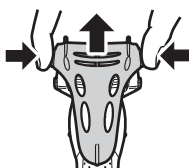

Chargement

Chargement du rasoir

Réalisez les étapes suivantes pour charger le rasoir s'il paraît perdre de la vitesse.

Il est possible de recharger le rasoir avec le support fixé.

- 1** Eteignez le rasoir et placez-le sur l'adaptateur CA [B] de la façon indiquée jusqu'à ce qu'il s'encliquète.

- Essayez, si nécessaire, toutes gouttes d'eau situées sur les plots de contact latéraux.
- Si vous rechargez le rasoir avec le bouton de mise en marche positionné sur ON, celui-ci va fonctionner de nouveau dès que vous l'enlèverez de l'adaptateur CA.

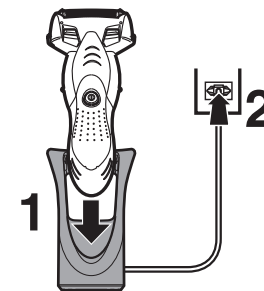

- 2** Insérez la fiche dans une prise secteur.

Le témoin lumineux de charge s'allume en rouge.

- Le temps de charge diffère selon la tension nominale (voir page 27.)
- Lorsque vous chargez le rasoir pour la première fois ou s'il n'a pas été utilisé pendant plus de 6 mois, le témoin lumineux de charge risque de ne pas s'allumer pendant quelques minutes, et la durée de fonctionnement pourrait être réduite. Veuillez charger le rasoir pendant plus de 20 heures dans un tel cas.

- 3** Débranchez la fiche une fois la recharge terminée.

- Laisser charger la batterie au-delà du temps de charge indicatif n'affectera pas les performances de celle-ci.

- La température ambiante recommandée pour la charge est de 0 – 35 °C. Les performances de la batterie peuvent se dégrader ou la batterie risque de ne pas se charger en cas de températures extrêmement basses ou élevées.
- Le témoin lumineux de charge s'allume et reste allumé jusqu'à ce que la fiche soit retirée de la prise secteur.
- Une pleine charge permettra d'effectuer environ 7 rasages de 3 minutes chacun. (Cela dépend des conditions d'utilisation.)

Vous ne pouvez pas utiliser le rasoir lorsqu'il est en cours de chargement.

Se raser

Utilisation du rasoir

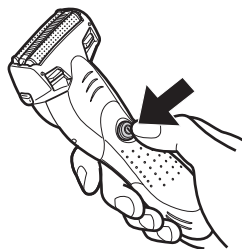

1 Appuyez sur le bouton de mise en marche [A④].

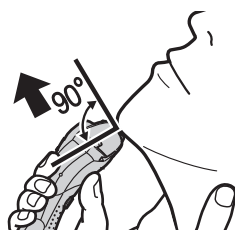

2 Tenez le rasoir comme illustré ci-dessus et rasez-vous.

Conseils pour les meilleurs résultats de rasage

Commencez à vous raser en appuyant légèrement sur votre visage. Tendez votre peau à l'aide de l'autre main et faites des allers-retours en direction de la barbe. Vous pouvez appuyer un peu plus au fur et à mesure que votre peau s'habitue au rasoir. Néanmoins, le fait d'appuyer très fort n'augmente pas l'efficacité du rasage.

Vous pouvez également prendre en main le rasoir de la même manière qu'un stylo.



Attention

- Avant de vous raser, vérifiez que le volet de nettoyage est fermé.
- Ne touchez pas le bouton de mise en marche pendant l'utilisation du rasoir. Cela risquerait d'éteindre le rasoir.
- N'utilisez pas de crème de rasage ou de nettoyant visage contenant des agents exfoliants car ils pourraient obstruer la grille de protection.

Utilisation de la tondeuse escamotable

Faites glisser le levier de la tondeuse escamotable vers le haut. Positionnez la tondeuse escamotable à angle droit sur votre peau et descendez pour tailler vos pattes.



- La température ambiante adéquate pour l'utilisation est de 0 – 35 °C. Si vous utilisez l'appareil au-delà de la plage proposée, il risque de cesser de fonctionner.

Entretien

Nettoyage du rasoir

1. Enlevez le rasoir de l'adaptateur CA [B].
2. Nettoyez la grille de protection avec de l'eau savonneuse.
 - Fermez le volet de nettoyage [A②].
3. Allumez le rasoir.



▼

Pour enlever les petites impuretés

4. Faites glisser le volet de nettoyage [A②] jusqu'à ce qu'il s'encliquète.

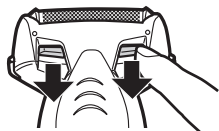

5. Nettoyez la section de la grille de protection [A⑩] à l'eau courante.

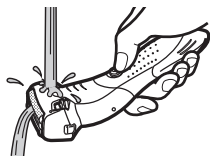

6. Éteignez le rasoir.
- Rincez avec de l'eau et secouez plusieurs fois pour enlever l'eau.

▼

Pour les grosses impuretés

4. Éteignez le rasoir après 10 – 20 secondes.
5. Retirez la section de la grille de protection [A⑩] et allumez le rasoir.
6. Nettoyez le rasoir et la section de la grille de protection [A⑩] avec de l'eau courante.

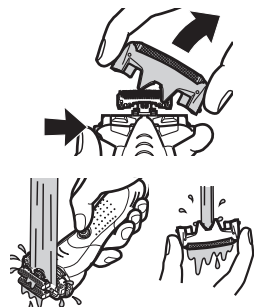

- Rincez avec de l'eau et secouez plusieurs fois pour enlever l'eau.

7. Essuyez toute trace d'eau à l'aide d'un chiffon sec.
8. Séchez complètement la section de la grille de protection [A⑩] et le rasoir dans un endroit sec.
9. Fixez la section de la grille de protection [A⑩] au rasoir.
- Ouvrez le volet de nettoyage.
 - La section de la grille de protection séchera plus vite si elle est détachée du corps principal.

8



Nettoyage avec la brosse

Nettoyez la grille de protection du système [A①], le corps du rasoir et le taille-favoris [A⑪] à l'aide de la brosse longue.

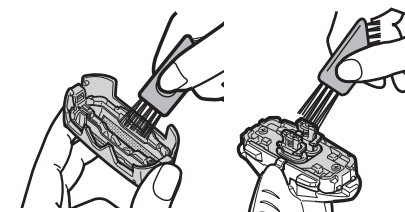

Nettoyez les lames internes [A⑨] à l'aide de la brosse courte en brossant dans le sens (A).

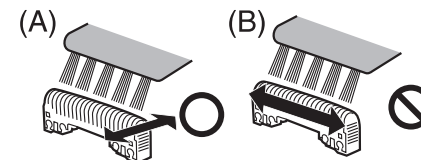

- Ne brossez pas avec la brosse courte dans le sens (B) car cela endommagera les lames internes et réduira leur efficacité.
- N'utilisez pas la brosse courte pour nettoyer la grille de protection.

Entretien

Remplacement de la grille de protection du système et des lames internes

Détacher la section de la grille de protection

Appuyez sur les boutons de relâche du cadre de la grille de protection [A5] et soulevez la section de la grille de protection [A10].

Fixer la section de la grille de protection

Après avoir fait pivoter vers le bas le clapet d'évacuation/d'entrée de l'eau, fixez solidement la section de la grille de protection [A10] au rasoir, en s'assurant qu'elle s'encliquète.

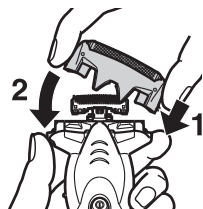

► Remplacement de la grille de protection du système

1. Appuyez sur les boutons de déverrouillage de la grille de protection du système [A8] et abaissez la grille de protection du système [A1].
2. Alignez la surface du clapet d'évacuation/d'entrée de l'eau avec la marque de la grille de protection du système (△) et fixez-la solidement.
 - La grille de protection du système ne peut pas être montée à l'envers.
 - Remplacez la grille de protection dans son cadre de support avant de la fixer au rasoir.

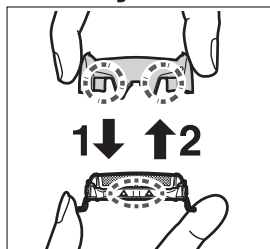

► Remplacement des lames internes

1. Retirez les lames internes [A9], une par une.
 - Ne touchez pas le fil (partie métallique) des lames internes pour ne pas vous blesser les mains.
2. Insérez les lames internes [A9], les unes après les autres, jusqu'à ce qu'elles émettent un "clic".

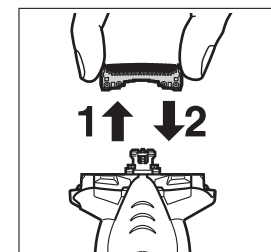

Entretien

Contact

Veuillez consulter le site Web de Panasonic <http://panasonic.net> ou contacter un centre de service après-vente agréé (Vous trouverez ses coordonnées sur le feuillet concernant les garanties en Europe) si vous avez besoin d'informations ou si le rasoir ou le cordon d'alimentation sont endommagés.

Pièces de remplacement

Les pièces de rechange sont disponibles chez votre marchand ou dans votre centre de services après-vente.

Pièces de remplacement pour ES-SL41	Grille de protection du système et lames internes	WES9013
	Grille de protection du système	WES9087
	Lames internes	WES9068

Protection de l'environnement et recyclage des matériaux

Ce rasoir contient une batterie au nickel-métal-hydrure.
Veuillez vous assurer que la batterie est mise au rebut dans un endroit prévu à cet effet, comme un déchetterie.

Avis aux utilisateurs concernant la collecte et l'élimination des piles et des appareils électriques et électroniques usagés



Apposé sur le produit lui-même, sur son emballage, ou figurant dans la documentation qui l'accompagne, ce pictogramme indique que les piles et appareils électriques et électroniques usagés doivent être séparés des ordures ménagères.



Afin de permettre le traitement, la valorisation et le recyclage adéquats des piles et des appareils usagés, veuillez les porter à l'un des points de collecte prévus, conformément à la législation nationale en vigueur ainsi qu'aux directives 2002/96/CE et 2006/66/CE.

En éliminant piles et appareils usagés conformément à la réglementation en vigueur, vous contribuez à prévenir le gaspillage de ressources précieuses ainsi qu'à protéger la santé humaine et l'environnement contre les effets potentiellement nocifs d'une manipulation inappropriée des déchets.

Pour de plus amples renseignements sur la collecte et le recyclage des piles et appareils usagés, veuillez vous renseigner auprès de votre mairie, du service municipal d'enlèvement des déchets ou du point de vente où vous avez acheté les articles concernés.

Le non-respect de la réglementation relative à l'élimination des déchets est passible d'une peine d'amende.

Pour les utilisateurs professionnels au sein de l'Union européenne

Si vous souhaitez vous défaire de pièces d'équipement électrique ou électronique, veuillez vous renseigner directement auprès de votre détaillant ou de votre fournisseur.

[Information relative à l'élimination des déchets dans les pays extérieurs à l'Union européenne]

Ce pictogramme n'est valide qu'à l'intérieur de l'Union européenne. Pour connaître la procédure applicable dans les pays hors Union Européenne, veuillez vous renseigner auprès des autorités locales compétentes ou de votre distributeur.

Retrait de la batterie rechargeable intégrée

Retirez la batterie rechargeable intégrée avant de mettre le rasoir au rebut. Veuillez vous assurer de vous débarrasser de la batterie dans un endroit prévu à cet effet. Ne démontez pas ou ne remplacez pas la batterie afin de pouvoir utiliser le rasoir à nouveau. Cela pourrait créer un risque d'incendie ou d'électrocution.

Veuillez contacter un centre de service agréé.

- Retirez le rasoir de l'adaptateur CA avant de retirer la batterie.
- Effectuez les étapes de ① à ⑪, surélevez la batterie, et retirez-la.

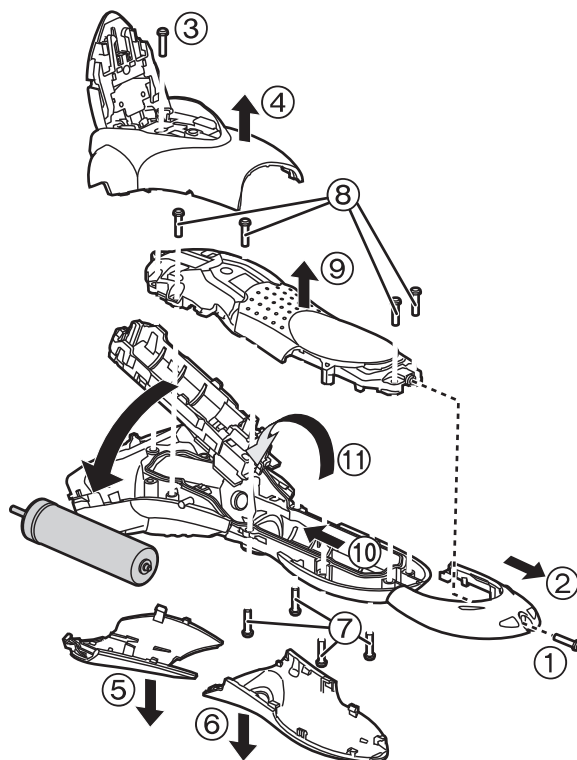

Spécifications

Source d'alimentation	Voir la plaque signalétique sur l'adaptateur CA.		
Tension du moteur	1,2 V ---		
Temps de chargement	RE7-69	230 V \sim	Env. 8 heures
	RE7-74 pour le Royaume-Uni	240 V \sim 230 V \sim	Env. 8 heures Env. 10 heures
Bruit émis	en mode "rasoir" : 60 (dB (A) référence 1 pW) en mode "tondeuse" : 60 (dB (A) référence 1 pW)		

GB

D

F

I

NL

E

DK

P

N

S

FIN

PL

CZ

SK

H

RO

TR