



MARQUE : ELECTROLUX
REFERENCE : EU096SBM ULTRAONE
CODiC : 4347986



NOTICE





Electrolux

ultraone®

ENG INSTRUCTION MANUAL
FRA MODE D'EMPLOI
DE ANLEITUNG
NED GEBRUIKSAANWIJZING
SVE BRUKSANVISNING
SUO OHJEKIRJA
DAN VEJLEDNING

NOR BRUKSANVISNING
ESP LIBRO DE INSTRUCCIONES
POR MANUAL DE INSTRUÇÕES
ITA ISTRUZIONI
GRE ΒΙΒΛΙΟ ΟΔΗΓΙΩΝ
EST TOLMUIMEJA
LITH LIETOŠANAS INSTRUKCIJA

Français5, 18–29

Merci d'avoir choisi un aspirateur Electrolux UltraOne. Ces instructions d'utilisation portent sur l'ensemble des modèles UltraOne. Cela signifie qu'il est possible que certains accessoires ou fonctions ne soient pas fournis avec le modèle que vous avez en votre possession. Afin d'obtenir des performances optimales, toujours utiliser des accessoires originaux Electrolux. Ils ont été spécialement conçus pour votre aspirateur.

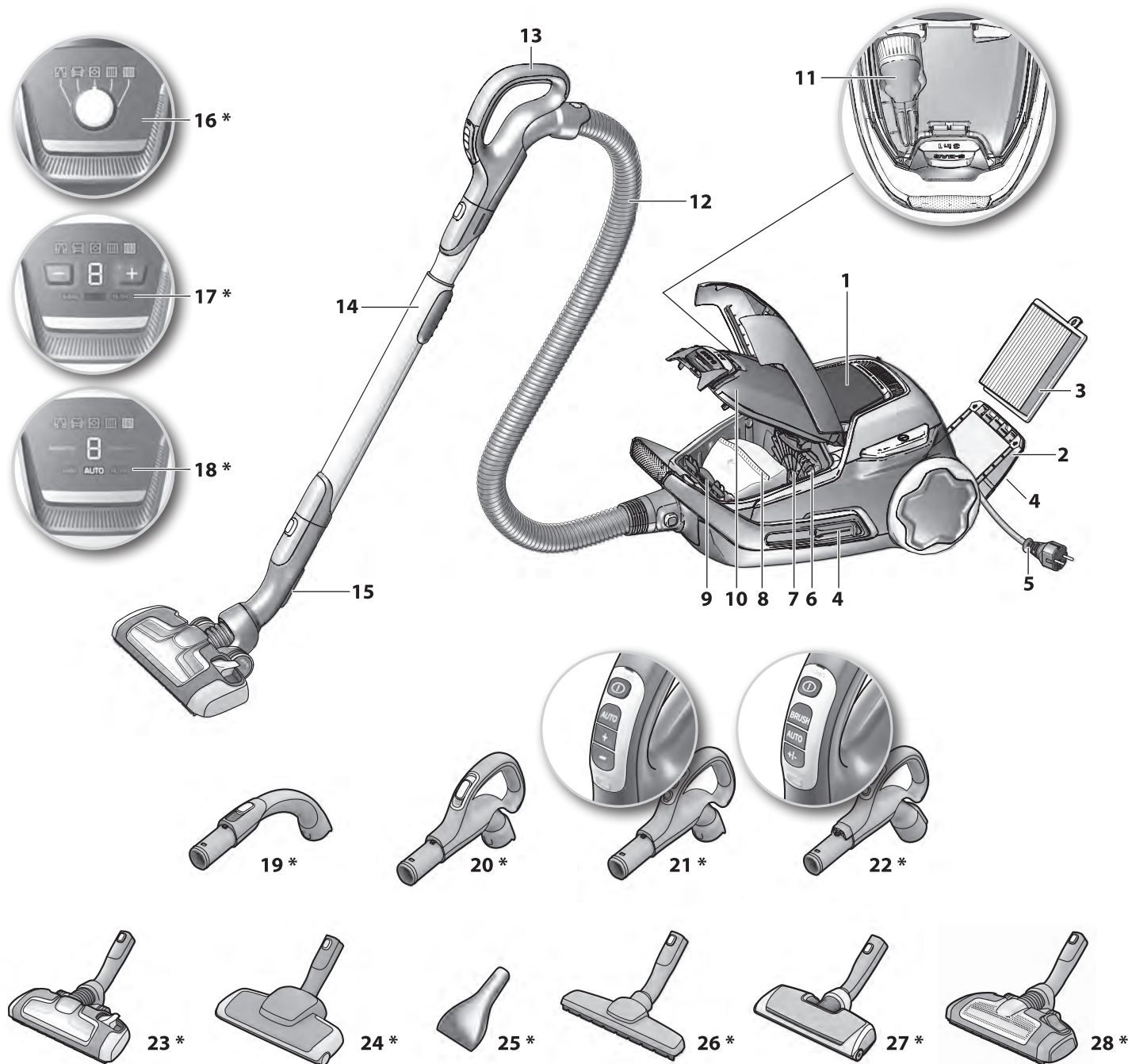

English

Before starting

- Unpack your UltraOne model and the accessory system and check that all accessories are included.*
- Read the instruction manual carefully.
- Pay special attention to the Safety advice chapter.

Enjoy your Electrolux UltraOne!

Table of contents:

Safety advice	4
Consumer information and sustainability policy	4
How to use the vacuum cleaner	20-21
Tips on how to get the best results	22-23
Replacing the dust bag	24
Replacing the filters	25-26
Cleaning the AeroPro nozzle and changing the battery in remote handle	27-28
Troubleshooting	29

Description of your UltraOne:

- 1 Display (see the specified versions later)
- 2 Exhaust filter lid
- 3 Exhaust filter
- 4 Parking slots
- 5 Power cord
- 6 Motor filter
- 7 Motor filter holder
- 8 S-bag®
- 9 S-bag® holder
- 10 Dust compartment cover
- 11 AeroPro 3in1 nozzle
- 12 AeroPro hose
- 13 AeroPro handle (see the specified versions later)
- 14 AeroPro telescopic tube
- 15 Parking clip
- 16 Display for models with rotary knob manual control*
- 17 Display for models with electronic + - manual control*
- 18 Display for models with remote control*
- 19 AeroPro Classic handle*
- 20 AeroPro Ergo handle*
- 21 AeroPro Remote Control handle*
- 22 AeroPro remote control handle for motorized nozzle*
- 23 AeroPro Extreme nozzle*
- 24 AeroPro Turbo nozzle*
- 25 AeroPro Mini Turbo nozzle*
- 26 AeroPro Parketto nozzle*
- 27 AeroPro Motorized nozzle*
- 28 AeroPro Silent nozzle*

* Accessories may vary from model to model.

Français

Avant de commencer

- Déballez votre aspirateur UltraOne ainsi que le système d'accessoires AeroPro pour vérifier que tous les accessoires sont bien inclus*.
- Lire les instructions d'utilisation.
- Le chapitre Consignes de sécurité doit être lu avec une attention particulière.

Electrolux UltraOne pour un nettoyage plus efficace !

Table des matières :

Consignes de sécurité	5
Informations consommateur et appareil en fin de vie	5
Comment utiliser cet aspirateur	20-21
Astuces pour un résultat impeccable	22-23
Remplacement du sac à poussière	24
Remplacement des filtres	25-26
Nettoyage du suceur AeroPro et changement de la pile logée dans la poignée télécommande	27-28
Gestion des pannes	29

Description de votre UltraOne:

- 1 Tableau de commandes (voir les différentes versions spécifiées ci-dessous)
- 2 Grille du filtre de sortie d'air
- 3 Filtre de sortie d'air
- 4 Fentes pour le "Parking" horizontal et vertical
- 5 Cordon d'alimentation
- 6 Filtre moteur
- 7 Grille de filtre moteur
- 8 Sac à poussière s-bag®
- 9 Support du sac à poussière s-bag®
- 10 Couvercle du compartiment à poussière
- 11 Accessoire 3 en 1 AeroPro
- 12 Flexible AeroPro
- 13 Poignée du flexible AeroPro (voir les différentes versions spécifiées ci-après)
- 14 Tube télescopique AeroPro
- 15 Clip de rangement pour le parking horizontal ou vertical
- 16 Variateur rotatif *avec 5 positions pré-établies*
- 17 Variateur +/- * avec 5 positions pré-établies*
- 18 Tableau d'affichage du variateur télécommandé*
- 19 Poignée AeroPro classique*
- 20 Poignée AeroPro ergonomique*
- 21 Poignée télécommande AeroPro*
- 22 Poignée de flexible avec télécommande AeroPro pour la brosse électrique motorisée*
- 23 Brosse tous sols AeroPro Extreme*
- 24 Turbobrosse AeroPro*
- 25 Mini brosse turbo AeroPro*
- 26 Brosse spéciale sols durs/parquets AeroPro*
- 27 Brosse électrique motorisée AeroPro*
- 28 Brosse Silent AeroPro*

* Les accessoires peuvent varier d'un modèle à l'autre.

eng
frade
nedsve
suodan
noresp
porita
greest
lith

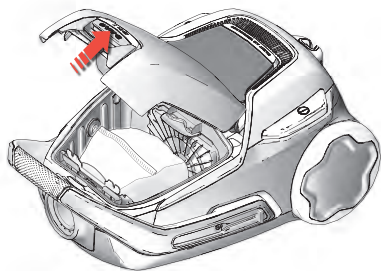

1. Open the dust compartment cover by pulling the s-bag button. **Check that the s-bag® is in place.**

1. Pour accéder au compartiment du sac à poussière, appuyer sur le bouton S-BAG. **Vérifiez que le sac à poussière s-bag® est bien en place.**

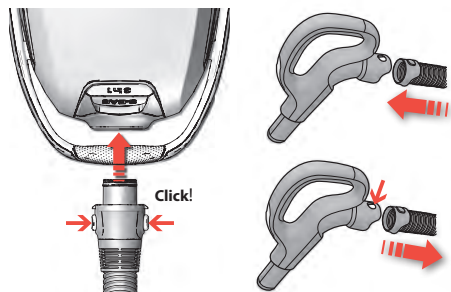

2. **Insert the hose into the cleaner** (to remove it, press the lock buttons and pull the hose out).
Insert the hose into the hose handle until the catches click to engage (press the catches to release the hose).

2. **Connectez le flexible au corps de l'appareil.** Pour le retirer, pressez les deux boutons de verrouillage. Insérez le flexible dans la poignée jusqu'à entendre un «clac». Pour ôter le flexible appuyez sur le bouton de verrouillage.

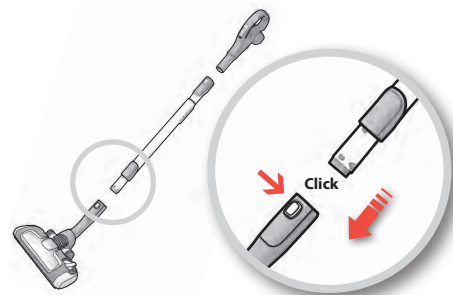

3. **Attach the telescopic tube to the floor nozzle** (to remove it, press the lock button and pull the nozzle off).

3. **Fixer le tube télescopique au suceur pour sols.** (Pour le désassembler, appuyer sur le bouton de verrouillage et retirer le suceur).

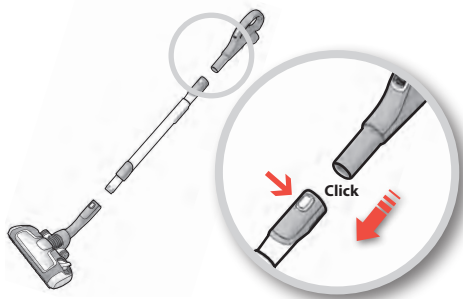

4. **Attach the telescopic tube to the hose handle** (to remove it, press the lock button and pull the hose handle out).

4. **Fixer le tube télescopique à la poignée du flexible.** (Pour le désassembler, appuyer sur le bouton de verrouillage et retirer la poignée du flexible).

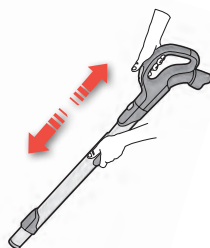

5. **Adjust the telescopic tube** by holding the lock with one hand and pulling the handle with the other hand.

5. **Régler le tube télescopique** en tenant le verrouillage d'une main et en tirant la poignée de l'autre main.

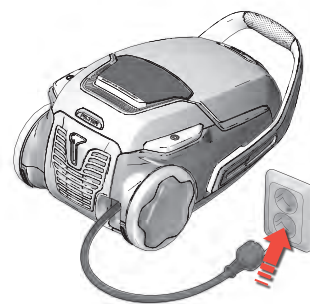

6. **Pull out the power cord and plug it into the mains.**

6. **Tirer sur le cordon d'alimentation et le brancher sur le secteur.**

Start/stop the vacuum cleaner and adjust suction power / Démarrer/arrêter l'aspirateur et régler la puissance d'aspiration

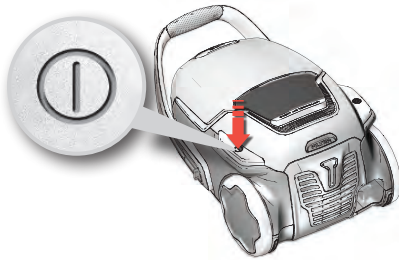

7. Switch on/off the vacuum cleaner by pushing the ON/OFF button.

7. Démarrer/arrêter l'aspirateur en appuyant sur le bouton marche /arrêt.

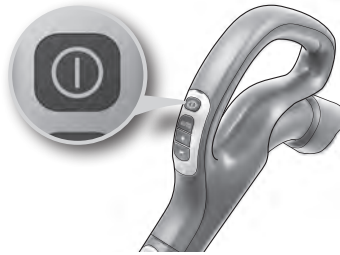

8. Models with remote control can also be operated by the ON/OFF button on the handle.*

8. Les modèles avec télécommande* peuvent également être mis en marche ou arrêtés à l'aide du bouton marche /arrêt se trouvant sur la poignée du flexible.*



9. Adjust suction power. Models with manual regulation:
a) Use the suction control on the handle to quickly reduce the airflow. b) Use the rotary knob on the cleaner to adjust suction power. c) Use the + or - button on the cleaner to adjust suction power.*

9. Réglage de la puissance d'aspiration. Sur les modèles à commande manuelle: a) Utiliser le curseur de réglage de débit d'air situé sur la poignée du flexible pour réduire rapidement la puissance d'aspiration. b) Utiliser le variateur rotatif sur l'aspirateur pour régler la puissance d'aspiration. c) Utiliser les boutons + et - pour régler la puissance d'aspiration.*



10. Adjust suction power. Models with remote control. The cleaner starts in auto-function (automatic power regulation). To regulate manually, press +/- button. To go back to auto-function, press AUTO button.*

10. Réglage de la puissance pour les modèles à télécommande : l'aspirateur démarre dans la position AUTO. Pour un réglage manuel appuyez sur les touches +/- . Pour revenir à la position AUTO appuyez sur la touche AUTO.*



11. Models with remote control and AeroPro motorized nozzle. To turn the motorized nozzle on and off, press BRUSH button on the handle.*

11. Modèles avec télécommande et brosse électrique motorisée AeroPro*. Pour mettre en marche ou arrêter la brosse électrique motorisée, appuyez sur le bouton BRUSH de la poignée du flexible.*

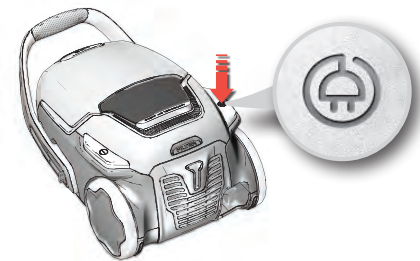

12. After vacuuming rewind the cable by pushing the REWIND button.

12. Après utilisation enrouler le cordon en appuyant sur le bouton de l'enrouleur.



Models with manual power regulation
– follow graphics on cleaner for optimal performance.





Models with AUTO-function automatically adjust the suction power
in order to give an optimal cleaning performance and comfort on every surface. For manual regulation, follow graphics for optimal performance.



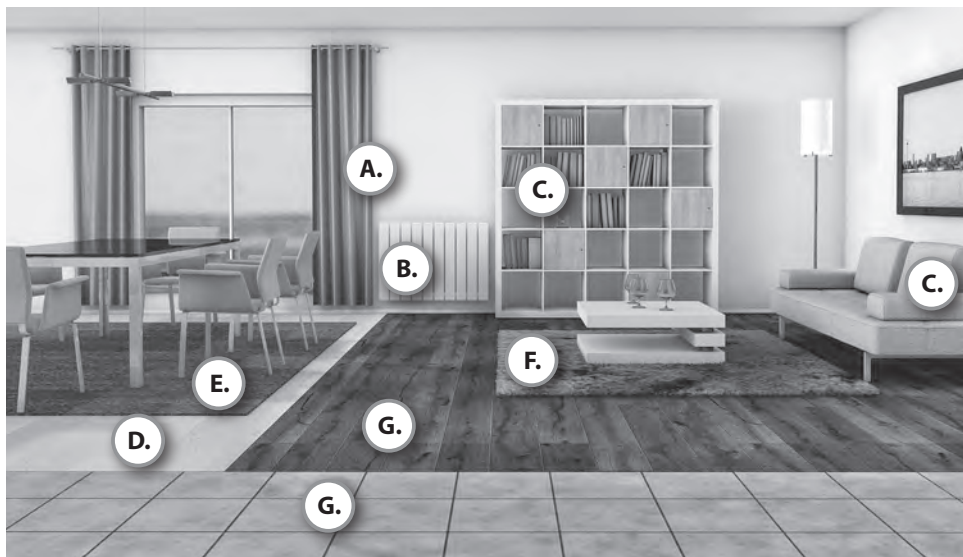

Modèles avec réglage manuel de la puissance*: pour optimiser les performances de l'appareil.

Modèles avec variateur avec position AUTO*: la puissance d'aspiration se règle automatiquement pour un confort et un nettoyage optimal de toutes les surfaces. Pour passer en mode manuel.



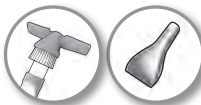

A. Power setting 
Réglage recommandé de la puissance



B. Power setting 
Réglage recommandé de la puissance



C. Power setting 
Réglage recommandé de la puissance



D. Floors without crevice like linoleum and parquet
Sols lisses sans fentes et joints

Power setting 
Réglage recommandé de la puissance



Brushes down.
Brosses descendues.



Brush roller on or off as preferred.
Brosse rotative activée ou non, au choix.



E. Power setting 
Réglage recommandé de la puissance

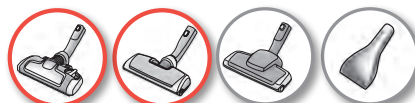



Brushes up.
Brosses relevées.

The motorized nozzle gives the best dust pick-up and deep cleaning of carpets through the rotating brush roller agitating the carpet. Do not leave the motorized nozzle stationary with brush roller on.



The brosse électrique motorisée est plus adaptée pour aspirer la poussière et nettoyer en profondeur les tapis grâce à la brosse rotative. Ne pas garder cette brosse immobile pendant qu'elle tourne.



F. Power setting 
Réglage recommandé de la puissance





Brushes up.
Brosses relevées.

Attention: On fur rugs, rugs with long fringes or deep pile exceeding 15 mm the motorized nozzle should have the brush roller off. Press BRUSH button to turn the brush roller off.



Attention : Sur les tapis de fourrure, à longues franges ou dont l'épaisseur dépasse 15 mm, ne pas activer la brosse rotative de la brosse électrique motorisée. Pour arrêter la brosse rotative, appuyer sur le bouton BRUSH.





Parking positions / Positions de rangement

1. A practical parking position (and at the same time a backsaving feature) when you pause during cleaning.
1. Position « parking » horizontale pratique (qui vous évite de vous baisser) pour un arrêt momentané du nettoyage.

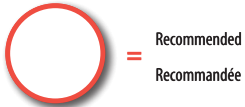

2. A parking position that makes it easy to carry and store the vacuum cleaner.
2. Position « parking » verticale facilitant le transport et le rangement de l'aspirateur.



G. Tiles and hard floors with crevice
Carrelages ou sols durs avec fentes ou joints

Power setting
Réglage recommandé de la puissance

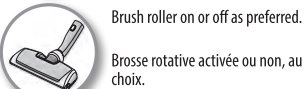

Air valve
Réglage de débit d'air

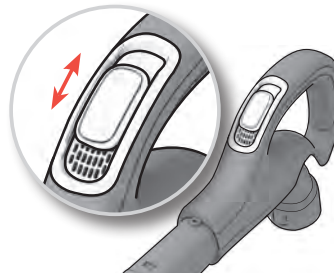

On manually controlled models, the air valve can help quickly reduce the suction power.

Sur les modèles sans télécommande, le réglage de débit d'air* sur la poignée du flexible permet de régler mécaniquement la puissance d'aspiration.

Aeropro 3in1 nozzle
Accessoire Aeropro 3 en 1

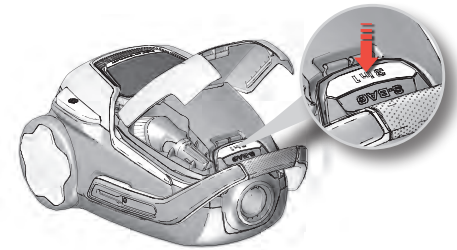

Press the 3in1 button to open the compartment. After usage, put the accessory back in its place.

Pour accéder au compartiment accessoires, appuyer sur le bouton d'ouverture 3in1. Après utilisation, ranger l'accessoire 3 en 1 à sa place.

eng
fra

de
ned

sve
suo

dan
nor

esp
por

ita
gre

est
lith



1. Models with digital display: Change the dust bag when the s-bag® indicator is illuminated. *

1. Modèles avec témoins lumineux : Le sac à poussière doit être remplacé lorsque le témoin lumineux s-bag® est allumé. *



2. Models with mechanical indicator: The dust bag, s-bag®, must be replaced at the latest when the indicator window is completely red.

2. Modèles avec témoin mécanique: Le sac à poussière s-bag® doit être remplacé au plus tard lorsque la fenêtre témoin est rouge. La vérification doit toujours se faire le suceur soulevé du sol (20). *

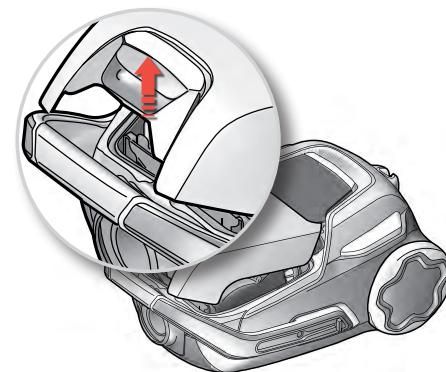

3. Open the dust compartment cover by pulling the S-BAG button.

3. Pour accéder au compartiment du sac à poussière, appuyer sur le bouton S-BAG.

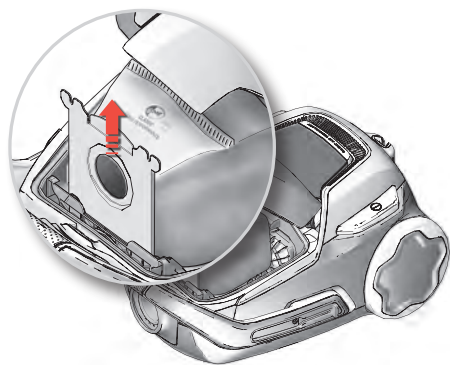

4. Pull the cardboard handle to close and remove the s-bag®

4. Retirez le support du sac à poussière s-bag®.

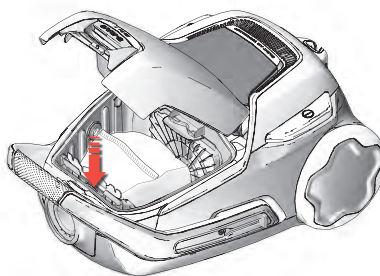

5. Insert a new s-bag® by pushing the cardboard straight down in its tracks. Close the lid. If the s-bag® is not properly placed or is missing, the lid will not close.

5. Mettre en place un nouveau sac à poussière s-bag® en poussant la partie cartonnée tout droit vers le bas, dans les rails. Fermer le couvercle. Si le sac à poussière s-bag® n'est pas correctement positionné ou s'il est manquant, il est impossible de fermer le couvercle. Ne jamais forcer pour le fermer.

Note: Always change the s-bag® when indicator signal is illuminated even if the s-bag® is not full (it may be blocked), and always after using carpet cleaning powder. For best possible performance the Ultra Long Performance bag must be used as it has been especially developed for your UltraOne. As the cleaner is s-bag® compatible, other synthetic s-bags may also be used. Paper dust bags should not be used in your UltraOne!

www.s-bag.com



Remarque: Lorsque le voyant s'allume, changez systématiquement le sac à poussière s-bag®, même si celui-ci n'est pas plein (il peut être obstrué). Il faut également changer le sac juste après avoir aspiré un produit de nettoyage spécial moquettes. Le sac à poussière s-bag® Ultra Long Performance a été spécifiquement conçu pour votre aspirateur UltraOne. Pour des performances optimales, seul ce sac doit être utilisé. Néanmoins, il est possible d'utiliser des sacs s-bag® synthétiques compatibles avec cet aspirateur. Ne jamais utiliser de sac à poussière en papier dans votre UltraOne!





1. Models with FILTER indicator (+/- display and remote control models). Replace/clean* the filter when the "filter" indicator is illuminated. *washable filter only

1. Modèles avec voyant FILTER (modèles avec variateur +/- ou modèles avec télécommande). Remplacez/nettoyez* le filtre lorsque le voyant « filter » est allumé. *filtre lavable uniquement



2. Models without FILTER indicator (rotary knob model). Replace/clean* the filter at every 5th replacement of the dust bag, s-bag. *washable filter only

2. Modèles sans voyant FILTER (modèle avec variateur rotatif). Remplacez/nettoyez* le filtre tous les 5 sac (sac s-bag). *filtre lavable uniquement

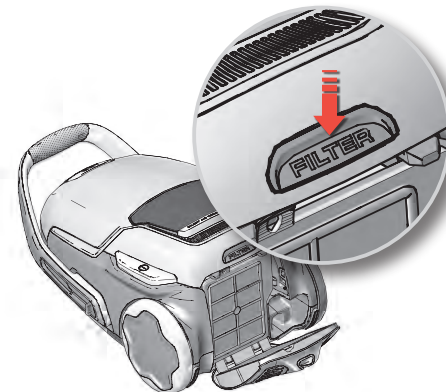

3. Open the filter lid by pressing the FILTER button at the rear of the cleaner body. Use Electrolux original filters; EFS 1W / EFH 12W.

3. Ouvrez la grille du filtre en appuyant sur le bouton FILTER à l'arrière de l'appareil. Utilisez les filtres Electrolux originaux : EFS 1W / EFH 12W.

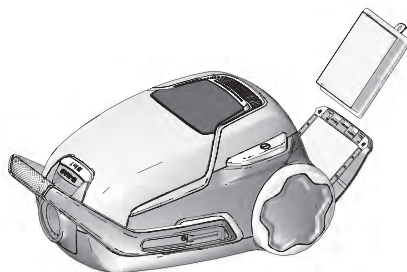

4. Lift out the filter and check the colour of the frame to determine type. Green colour: Must be replaced by a new filter. Blue colour: Replace by a new filter or clean it, see 5 (washable filter).

4. Vérifiez le type de filtre en vous référant à la couleur de son cadre. De couleur verte, le filtre doit être remplacé par un neuf. De couleur bleue, le filtre peut être lavé (voir «filtre lavable» paragraphe 5).

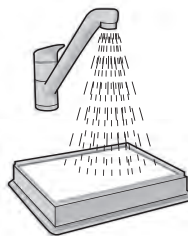

5. Cleaning the washable exhaust filter. Rinse the inside (dirty side) in lukewarm tap water. Tap the filter frame to remove the water. Repeat the process four times.

5. Lavage du filtre de sortie d'air lorsqu'il est lavable. Rincez l'intérieur (côté sale) du filtre à l'eau tiède du robinet. Tapotez le cadre du filtre pour éliminer l'eau superflue. Répétez l'opération quatre fois.

Note: Do not use cleaning agents and avoid touching the filter surface. Let the filter dry completely (min. 24 h in room temperature) before putting back! We recommend to change the washable filter also at least once in a year or when it is very dirty or damaged.

Remarque : n'utilisez pas de produits de nettoyage et évitez de toucher la surface du filtre. Assurez-vous que le filtre est complètement sec (minimum 24 h à température ambiante) avant de le replacer dans l'aspirateur ! En outre, il est recommandé de remplacer le filtre lavable au moins une fois par an ou dès lors qu'il est sale ou endommagé.

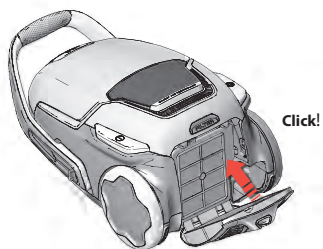

6. When the filter has been replaced, the filter lid can be pushed back until the filter lid is clicked back into place.

6. Une fois le filtre remplacé, remettre en place la grille du filtre en appuyant dessus jusqu'à entendre un clic.

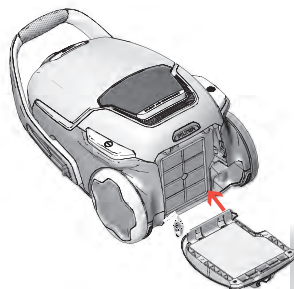

7. If the filter lid comes loose, restore by positioning the hinge part at the bottom and push the filter lid back until the filter lid is clicked back into place.

7. Si la grille du filtre ne tient pas, recommencez en plaçant les charnières du bas en premier, puis appuyer sur le couvercle pour le remettre en place, jusqu'à entendre un "clic".

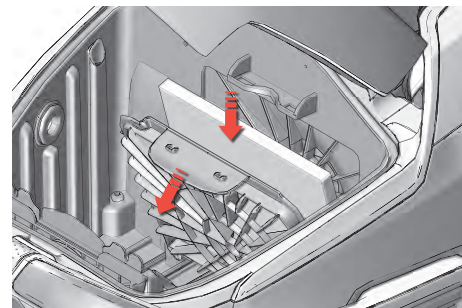

8. Replace the motor filter when dirty or after every 5th s-bag®. Push the filter holder down and pull it out. Exchange the filter and close the lid.

8. Remplacez le filtre moteur lorsqu'il est sale ou tous les 5 sacs à poussière s-bag®. Poussez la grille du filtre vers le bas et retirez le filtre. Remplacez le filtre et rabattez la grille.

Cleaning the AeroPro nozzle / Nettoyage du suceur AeroPro

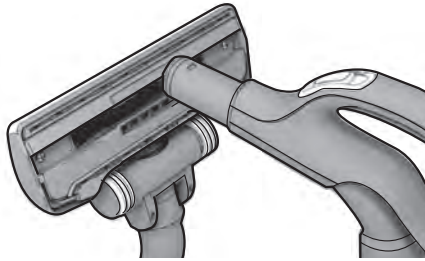

1. Disconnect the nozzle from the tube. Use the hose handle to clean the nozzle.

1. Désassembler le suceur du tube. Utiliser la poignée du flexible pour nettoyer le suceur.

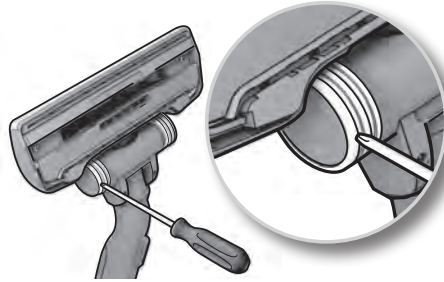

2. **If the wheels are stuck**, clean them by removing the wheel cap with a small screwdriver.

2. **Si les roues sont bloquées**, les nettoyer en retirant leur cache à l'aide d'un petit tournevis.

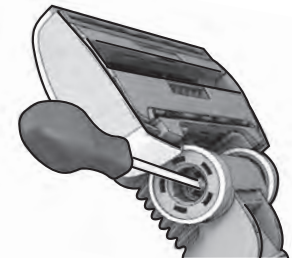

3. Unscrew the wheel axis and clean all parts. Refit in reverse order.

3. Dévisser l'axe des roues et nettoyer toutes les pièces. Remonter dans l'ordre inverse.

Cleaning the AeroPro motorized nozzle / Nettoyage de la brosse électrique motorisé AeroPro

⚠ Always disconnect the nozzle before cleaning it. ⚠ Toujours désassembler le suceur avant de le nettoyer.

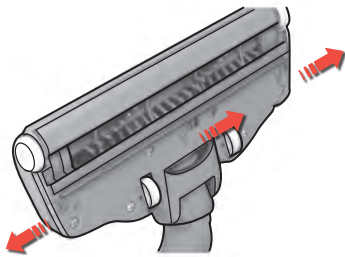

1. **Open brush roll cover by pushing the latches.** This will free the front wheels for cleaning.

1. **Ouvrir le couvercle de la brosse rotative en poussant les loquets.** Ceci libère les roues avant, qui peuvent être nettoyées.

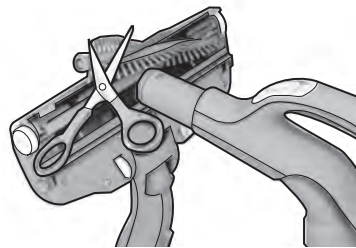

2. Pull out the brush roll and remove entangled threads by snipping them away with scissors. Use the hose handle to clean the nozzle. Refit in reverse order.

2. Retirer la brosse rotative, puis enlever les fils emmêlés en les coupant avec des ciseaux. Utiliser la poignée du flexible pour nettoyer le suceur. Remonter dans l'ordre inverse.

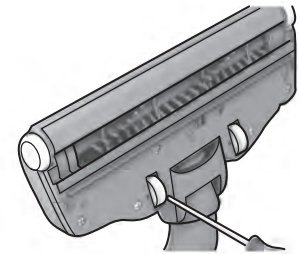

3. **If the wheels are stuck**, remove them carefully by using a small screwdriver and clean the wheels.

3. **Si les roulettes sont bloquées**, les retirer délicatement avec un petit tournevis, puis nettoyez-les.

Cleaning the Turbo nozzle / Nettoyage de la turbobrosse

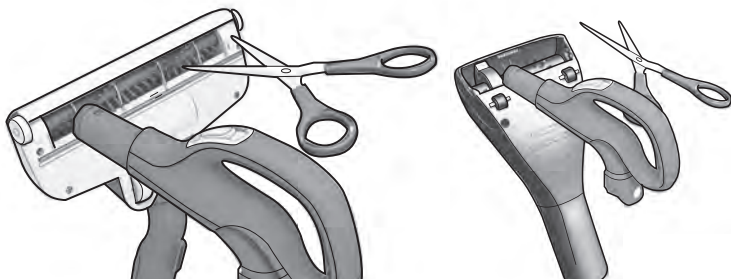

- 1. Cleaning the Turbo nozzle:** (certain models only)
Disconnect the nozzle from the vacuum cleaner tube and remove entangled threads, etc. by snipping them away with scissors. Use the hose handle to clean the nozzle. *
- 1. Nettoyage de la turbobrosse** (suivant les modèles)
Retirez la turbobrosse du tube de l'aspirateur, puis enlevez les fils emmêlés ou autres en les coupant avec des ciseaux. Utilisez la poignée du flexible pour nettoyer la brosse. *

Changing the battery in remote handle / Remplacement des piles de la poignée de flexible avec télécommande

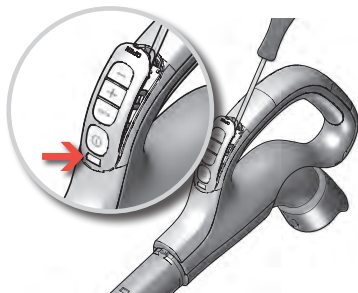

- 1. Models with remote control:** Change battery when light indicator on handle turns red or is not responding when pressing any button.*
- 1. Modèles avec télécommande :** Changer la pile lorsque le voyant sur la poignée devient rouge, ou lorsqu'il n'y a plus de réponse en pressant les touches.

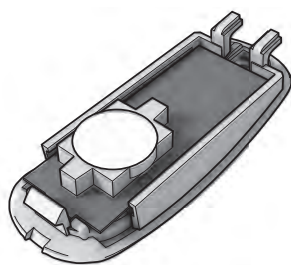

- 2. Use only batteries type LITHIUM CR1632. Batteries must be removed from the appliance before it is scrapped and are to be disposed of safely.**
- 2. Utiliser uniquement des piles de type LITHIUM CR1632. Les piles doivent être retirées de l'appareil avant que ce dernier ne soit jeté, et doivent être triées pour un recyclage en toute sécurité.**



- ⚠ The remote handle with motorized nozzle system DOES NOT have any batteries or light indicator. DO NOT try to open the motorized handle.**
- ⚠ La poignée télécommande pour les appareils dotés de la brosse électrique motorisée AeroPro* N'EST PAS EQUIPÉE de pile ni de voyant. NE PAS ouvrir la poignée télécommande.**

The vacuum cleaner does not start

- Check that the cable is connected to the mains.
- Check that the plug and cable are not damaged.
- Check for a blown fuse.
- Check if the battery indicator lamp responds (only on specific models).

The s-bag® indicator light is illuminated (only on specific models)

- Check if the s-bag® is full or blocked.
- If you have already changed the s-bag®, change the motor filter.

The filter indicator light is illuminated (only on specific models)

- Change the exhaust filter.

The cleaner stops

The cleaner might be overheated. Disconnect it from the mains. Check if the nozzle, tube or hose are blocked. Let the cleaner cool down for 30 minutes before plugging it in again. If the cleaner still does not work, contact an authorized Electrolux service centre.

Clearing the hose

Clear the hose by “squeezing” it. However, be careful in case the obstruction has been caused by glass or needles caught inside the hose.

Note: The warranty does not cover any damage to the hose caused by cleaning it.

Water has been sucked into the vacuum cleaner

It will be necessary to replace the motor at an authorized Electrolux service centre. Damage to the motor caused by the penetration of water is not covered by the warranty.

If you encounter any further problems, contact an authorized Electrolux service centre.

L'aspirateur ne se met pas en marche

- Vérifiez que le câble est branché au secteur.
- Vérifiez que la prise et le câble ne sont pas endommagés.
- Vérifiez qu'aucun fusible n'a sauté.
- Vérifiez que le témoin des piles fonctionne (suivant les modèles).

Le témoin lumineux du sac à poussière s-bag® est allumé (suivant les modèles)

- Vérifiez si le sac à poussière s-bag® est plein ou colmaté.
- Si vous avez déjà remplacé le sac à poussière s-bag®, remplacez le filtre moteur.

Le témoin lumineux du filtre est allumé (suivant les modèles)

- Remplacez le filtre de sortie d'air.

L'aspirateur s'arrête

Surchauffe potentielle de l'appareil. Débranchez-le du secteur. Vérifiez si le suceur, le tube ou le flexible sont obstrués. Laissez l'appareil refroidir pendant 30 minutes avant de le brancher à nouveau. Si l'appareil ne fonctionne toujours pas, contactez un Centre Service Agréé Electrolux.

Débouchage du flexible

Débouchez le flexible en appuyant sur ce dernier. Cependant, restez vigilant car l'obstruction peut avoir été provoquée par du verre ou des aiguilles coincées dans le flexible.



Remarque : la garantie ne couvre pas les dommages portés au flexible lors de son nettoyage.

De l'eau ou des liquides ont été aspirés :

Le moteur doit être remplacé par un Centre Service Agréé Electrolux. Les dommages portés au moteur par l'aspiration de liquides ne sont pas couverts par la garantie.

Pour tout autre problème, contactez un Centre Service Agréé Electrolux.

Français

Recyclez les matériaux portant le symbole . Déposez les emballages dans les conteneurs prévus à cet effet. Contribuez à la protection de l'environnement et à votre sécurité, recyclez vos produits électriques et électroniques. Ne jetez pas les appareils portant le symbole  avec les ordures ménagères. Emmenez un tel produit dans votre centre local de recyclage ou contactez vos services municipaux.

www.electrolux.com/shop



Electrolux Floor Care AB
S:t Göransgatan 143
S-105 45 Stockholm
Sweden

Consumables & Accessories



219389059