



MARQUE: HARMAN-KARDON
REFERENCE: ONYX STUDIO 4 WHITE
CODIC: 4358180



NOTICE
↓

harman/kardon[®]
by HARMAN

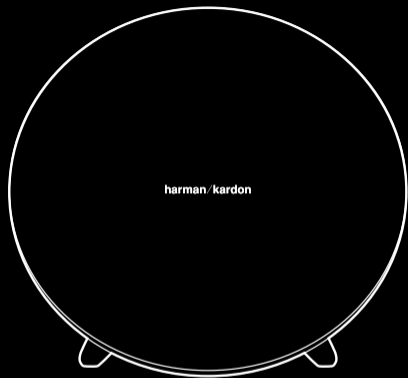

O N Y X S T U D I O 4

What's in the box

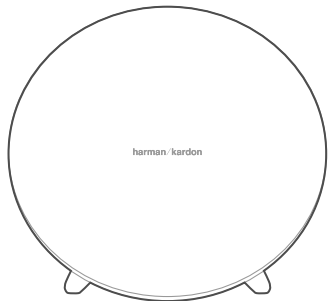

x1



x1

Buttons

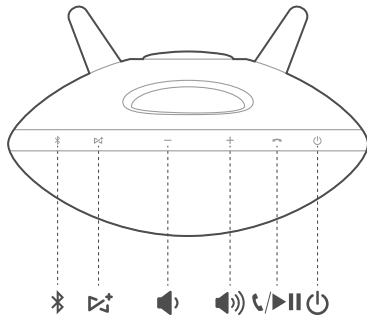

Quick Start Guide

Guide de démarrage rapide

Connections

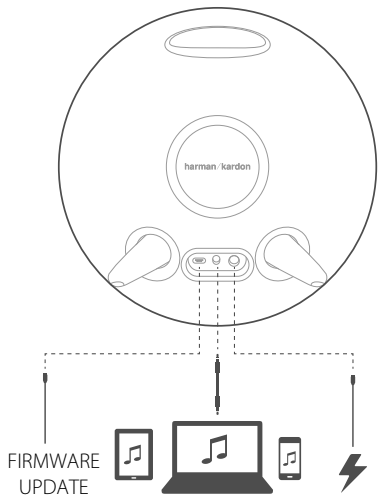

Bluetooth®

1. Bluetooth connection

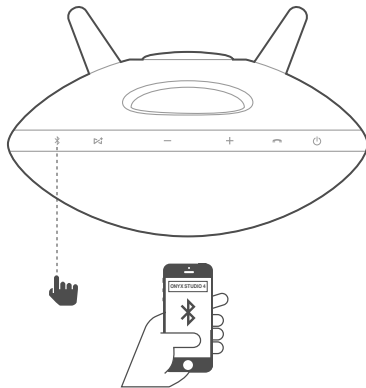

2. Music control

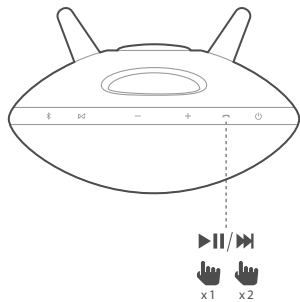

3. Speakerphone

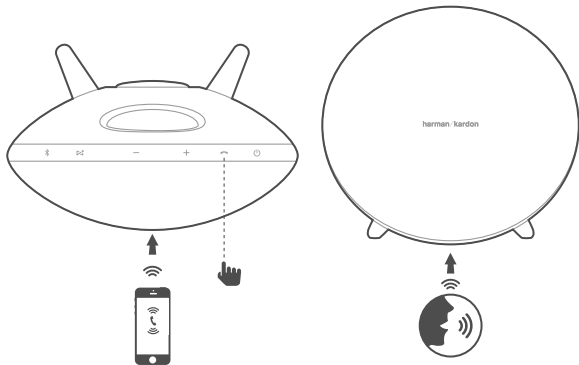

Voice assistant

Tap "Voice Assistant" in the HK Connect app, to make the "🔊" button as the activation key of Siri or Google Now on your phone.

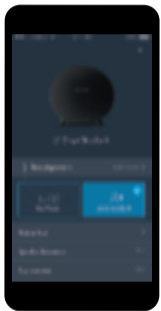

Si vous souhaitez que le bouton « Kit mains-libres » active Siri ou Google Now sur votre téléphone, touchez « 🔊 » dans l'application HK Connect. / Toque "Voice Assistant" (Asistente de voz) en la aplicación HK Connect para que el botón "🔊" (Altavoz) sea la clave de activación de Siri o Google Now en su teléfono. / Toque em "Assistente de voz" no aplicativo HK Connect para tornar o botão "🔊" a chave de ativação da Siri ou do Google Now em seu telefone. / Tippe in der HK Connect App auf „Voice Assistant“ (Sprachassistent), um die 🔊 als Aktivierungstaste für Siri oder Google Now auf deinem Telefon zu verwenden. / Toccare "Voice Assistant" (Assistente vocale) nell'app HK Connect, per rendere il pulsante "🔊" (Vivavoce) il tasto di attivazione di Siri o di Google Now sul proprio telefono. / Tik op "Spraaassistent" in de HK Connect-app om de knop "🔊" tot activeringstoets te maken voor Siri of Google Now op je telefoon. / Trykk på "Voice Assistant" i appen HK Connect for å gjøre "🔊" til aktiveringstasten for Siri eller Google Now på telefonen. / Aseta "🔊"-painike Sirin tai Google Now'n aktivointinäppäimeksipuhelimessasinapauttamalla "Voice Assistant" HK Connect -sovelluksessa. / Нажмите «Голосовой помощник» в приложении HK Connect, чтобы присвоить кнопке «🔊» функцию активации Siri или Google Now на вашем телефоне. / Tryck på "Voice Assistant" i appen HK Connect, så blir "🔊"-knappen aktiveringsknapp för Siri eller Google Now på din telefon. / Tryk på "Voice Assistant" i HK Connect appen for at gøre "🔊" til aktiveringstast for Siri eller Google Now på din telefon. / HK Connectアプリで[Voice Assistant]（音声アシスタント）をタップして、[🔊] ボタンをお使いのデバイスでSiriまたはGoogle Nowのアクティベーションキーに設定してください。 / Za pomocą aplikacji HK Connect wybierz opcję „Asystent głosowy”, aby przycisk „🔊” powodował uruchomienie aplikacji Siri lub Google Now w telefonie. / 전화기에서 "🔊" 버튼을 Siri 또는 Google Now를 활성화하는 키로 설정하려면 HK Connect 앱에서 "Voice Assistant"를 탭합니다. / 轻触 HK Connect 应用程序中的"Voice Assistant"（语音助手），将🔊按钮设置为您的手机中的 Siri 或 Google 即时资讯的激活键。 / 在 HK Connect 應用程式中點擊「語音助理」功能，將「🔊」按鍵設為您行動電話上 Siri 或 Google Now 的啟動鍵。 / Ketuk "Voice Assistant" pada aplikasi HK Connect, untuk membuat tombol "🔊" sebagai tombol aktivasi Siri atau Google Now di ponsel Anda.

לחץ על "Voice Assistant" באפליקציית HK Connect כדי להפוך את לחצן ה-"🔊" ללחצן ההפעלה עבור Siri או Google Now במכשיר הנייד שלך.

اضغط على زر المساعد الصوتي "Voice Assistant" في تطبيق HK Connect لجعل زر سماع الهاتف "🔊" بمثابة مفتاح التنشيط لـ Siri أو Google Now في هاتفك.

Press the “” button on the speaker to activate Siri or Google Now on your phone. Please make sure the Siri or Google Now is enabled on your phone.

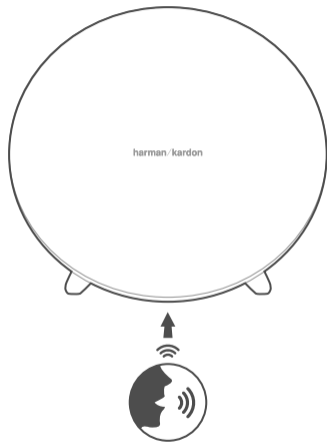
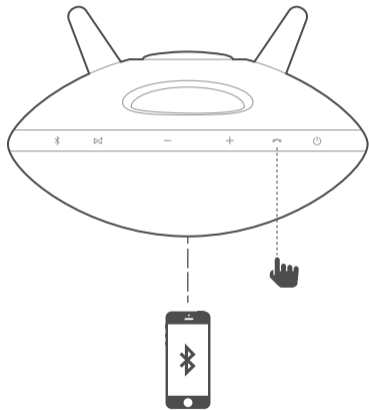

Appuyez sur le bouton «» de l'enceinte pour activer Siri ou Google Now sur votre téléphone. Veuillez vérifier que Siri ou Google Now sont activés sur votre téléphone. / Pulse el botón "" en el altavoz para activar Siri o Google Now en el teléfono. Compruebe que Siri o Google Now esté activado en el teléfono. / Pressione o botão "" na caixa de som para ativar o Siri ou o Google Now em seu smartphone. Verifique se o Siri ou o Google Now estão ativados em seu dispositivo. / Drücke die „“-Taste auf dem Lautsprecher, um Siri oder Google Now auf deinem Smartphone zu aktivieren. Überprüfe bitte, ob Siri oder Google Now auf deinem Telefon aktiviert ist. / Premi il tasto "" sul diffusore per attivare Siri o Google Now sul telefono. Assicurati che Siri o Google Now siano abilitati sul telefono. / Druk op de ""-knop op de luidspreker om Siri of Google Now op je telefoon te activeren. Zorg ervoor dat Siri of Google Now is ingeschakeld op je telefoon. / Trykk på ""-knappen på høyttaleren for å aktivere Siri eller Google Now på telefonen. Sørg for at Siri eller Google Now er aktivert på telefonen. / Paina  kaiuttimessa puhelimen Siri- tai Google Now -sovelluksen aktivoimiseksi. Varmista, että Siri tai Google Now on otettu käyttöön puhelimesiasi. / Нажмите кнопку "" на колонке, чтобы активировать Siri или службу Google Now в телефоне. Убедитесь, что Siri или служба Google Now активированы на телефоне. / Tryck på ""-knappen på högtalaren för att starta Siri eller Google Nu i telefonen. Se till att du har aktiverat Siri eller Google Nu i telefonen. / Tryk derefter på "" på højtaleren for at aktivere Siri eller Google Now på din telefon. Sørg for, at Siri eller Google Now er aktiveret på din telefon. / スマートフォンのSiriまたはGoogle Nowをアクティブ化するには、スピーカーの「」ボタンを押してください。SiriまたはGoogle Nowがお持ちのスマートフォンで使用可能であることをご確認ください。/ Naciśnij przycisk „” na głośniku, aby włączyć aplikację Siri lub Google Now na smartfonie. Upewnij się, że aplikacja Siri lub Google Now na smartfonie jest włączona. / 스피커의 "" 버튼을 눌러 휴대폰의 Siri 또는 Google Now를 활성화하십시오. Siri 또는 Google Now가 휴대폰에서 활성화되었는지 확인하십시오. / 按下扬声器上的 "" 按钮以激活手机上的 Siri 或 Google。请确保手机上的 Siri 或 Google Now 已启用。/ 按喇叭上的「」按钮以启用您手机上的 Siri 或 Google Now。请确保已在您手机上启用 Siri 或 Google Now。/ Tekan tombol "" pada speaker untuk mengaktifkan Siri atau Google Now di telepon Anda. Pastikan Siri atau Google Now dihidupkan di telepon Anda. / ככלש ופולטב סילעפמו וןפולטב אגא וקדב אגא וןפולטב Google Now או Siri תא לעפעהל ידב לוקמרה יבג לע "" ורתפכה לע וצחל.

يمكن الضغط على زر سماعة الهاتف الخارجية "" على السماعة لتنشيط Siri أو Google Now في الهاتف.
يُرجى التأكد من أنّ Siri أو Google Now مُمكّناتان في الهاتف.

HK Connect+

Wirelessly links 100+ HK Connect+ compatible speakers together. / Connexion sans fil jusqu'à plus de 100 enceintes compatibles HK Connect+ / Vincula más de 100 altavoces compatibles con HK Connect+ por vía inalámbrica a la vez. / Interliga até 100 caixas de som HK Connect+ via wireless / Verknüpft mehr als 100 HK Connect+-kompatible Lautsprecher kabellos miteinander. / Collega in modalità wireless più di 100 speaker compatibili HK Connect+. / Draadloze verbinding met 100+ HK Connect+ compatibele luidsprekers. / Kobler trådløst sammen over 100 HK Connect+-kompatible høyttalere / Linkittää langattomasti 100 HK Connect+ yhteensopivaa kaiutinta yhteen. / Объединение более 100 колонок, поддерживающих HK Connect+. / Kopplar trådløst ihop fler än 100 HK Connect+-kompatibla högtalare. / Kobler flere end 100 HK Connect+ kompatible højttalere sammen trådløst. / 100台超のHK Connect+対応スピーカーにワイヤレスでリンク。 / Połącz ze sobą bezprzewodowo 100+ kompatybilnych z technologią HK Connect+ głośników. / 100개 이상의 HK Connect+ 호환 스피커를 무선으로 연결합니다. / 支持无线串联超过100台带HK Connect+功能的扬声器。 / 無線連接超過100個與HK Connect+ 相容的喇叭 / Secara nirkabel menghubungkan hingga lebih dari 100 speaker yang kompatibel dengan HK Connect+. / HK Connect+ מְקוֹשֵׁר אֶלְחוּטִית מֵעַל 100 רִמְקוּלִים תּוֹאֲמֵי מַעַל. / وصلات لاسلكية تزيد عن HK 100 قم بتوصيل أكثر من سماعات متوافقتين معًا.

Step 1

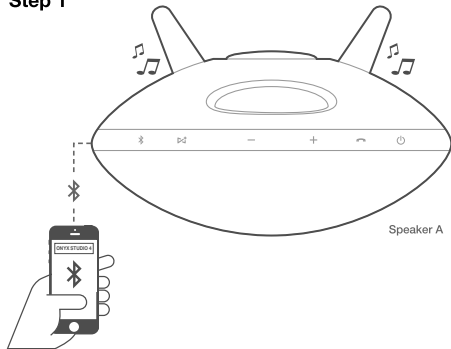

Step 2

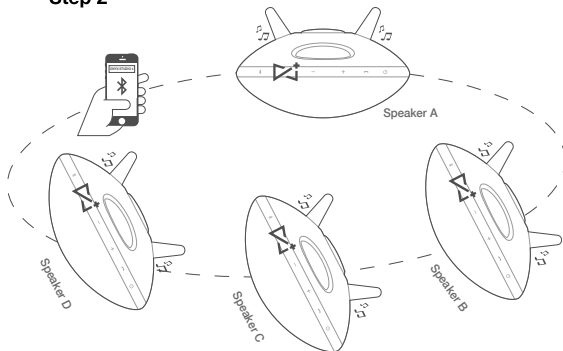

Play music on one of your HK speakers and then press the HK Connect+ button on all desired speakers to start pairing. All the other HK speakers will play same music from the music source.

Écoutez votre musique sur l'une de vos enceintes HK puis appuyez sur le bouton HK Connect+ sur toutes les enceintes que vous souhaitez ajouter pour lancer l'appairage. Elles diffuseront toutes la même musique que l'enceinte HK principale. / Reproduce música en uno de tus altavoces HK y, a continuación, pulsa el botón HK Connect+ en todos los altavoces que deseas emparejar. El resto de altavoces HK reproducirán la misma música que la del altavoz de origen. / Toque uma música em uma de suas caixas de som HK e pressione o botão HK Connect+ em todas as caixas desejadas para iniciar o emparelhamento. Todos as outras caixas de som HK tocarão a mesma música do aparelho de origem. / Spiele auf einem deiner HK-Lautsprecher Musik ab und drücke dann die Connect+-Taste an allen gewünschten Lautsprechern, um diese zu koppeln. Alle weiteren HK-Lautsprecher spielen dann dieselbe Musik von der Musikquelle ab. / Riproduci la musica su uno dei tuoi diffusori HK, quindi premi il pulsante HK Connect+ su tutti i diffusori desiderati per iniziare l'associazione. Tutti gli altri diffusori HK riprodurranno la stessa musica della sorgente. / Speel muziek af via een van je HK-luidsprekers en druk vervolgens op de HK Connect+-knop op alle gewenste luidsprekers om het koppelen te starten. Alle andere HK-luidsprekers spelen dezelfde muziek af uit de muziebron. / Spill musikk på en av HK-høytalerne og trykk så på HK Connect+ knappen på alle ønskede høytalere for å starte paringen. Alle de andre HK-høytalerne vil spille den samme musikken fra samme musikkilde. / Toista musiikkia yhdestä HK-kaiuttimesta ja paina sitten kaikkien haluamiasi kaiuttimien HK Connect+ -painiketta aloittaaksesi laiteparin muodostamisen. Kaikki muut HK-kaiuttimet toistavat musiikin samasta lähteestä. / Включите музыку на одной акустической системе HK, затем нажмите кнопку HK Connect+ на всех требуемых акустических системах, чтобы начать связывание. На всех остальных акустических системах HK будет воспроизводиться одна и та же музыка с одного источника. / Spela upp musik på en av dina HK-högtalare och tryck sedan på knappen HK Connect+ på alla önskade högtalare för att starta parkopplingen. Alla de andra HK-högtalarna kommer att spela upp samma musik från musikkällan. / Afspil musik på en af dine HK-højtalere, og tryk derefter på HK Connect+ knappen på alle de ønskede højtalere for at starte paringen. Alle andre HK-højtalere vil afspille den samme musik fra musikkilden. / 1台のHKスピーカーで音楽を再生後、他のスピーカーでHK Connect+ボタンを押すとペアリングが開始されます。他のHKスピーカーから同じ音楽が再生されます。 / Włącz odtwarzanie muzyki na jednym z głośników HK, po czym w celu rozpoczęcia parowania naciśnij przycisk HK Connect+ na wszystkich głośnikach, których chcesz użyć. Wszystkie głośniki HK będą odtwarzać te same utwory z danego źródła muzyki. / HK 스피커 한 대에서 음악을 재생한 다음 HK Connect+ 버튼을 눌러 원하는 모든 스피커에 페어링을 시작할 수 있습니다. 기타 모든 HK 스피커에서 음원과 똑같은 음악이 재생됩니다. / 在其中一个 HK 扬声器上播放音乐，然后按下所有所需扬声器上的 HK Connect+ 按钮开始配对。所有其他 HK 扬声器将从音乐源播放相同的音乐。 / 在其中一个 HK 喇叭上播放音乐，然後按下所有需要播放音乐的喇叭上的 HK Connect+ 按钮以開始配對。所有其他的 HK 喇叭將從音樂來源播放相同的音樂。 / Putar musik pada salah satu speaker HK, kemudian tekan tombol HK Connect+ pada semua speaker yang dikehendaki untuk memulai penyandingan (pairing). Semua speaker HK lainnya akan memutar musik yang sama dari sumber musik. /

השמייעו מוזיקה באחד מרמקולי ה-HK שלכם ואז לחצו על כפתור ה-HK Connect+ בכל הרמקולים הרצויים כדי להתחיל בצימוד. כל רמקולי ה-HK האחרים יתחילו להשמיע את אותה המוזיקה המתנגנת מאותו המקור.

يمكن تشغيل الموسيقى على إحدى سماعات HK ثم الضغط على زر HK Connect+ على كل السماعات المطلوبة لبدء الإقران. وستقوم كل سماعات HK الأخرى بتشغيل نفس الموسيقى من مصدر الموسيقى.









Download the HK Connect app for the following features: stereo setup, firmware upgrade, and device renaming.

Téléchargez l'application HK Connect pour les fonctions suivantes : configuration stéréo, mise à jour de micrologiciel et changement de nom d'appareil. / Descargue la aplicación HK Connect para disfrutar de las funciones siguientes: configuración estéreo, actualización del firmware y renombrado de dispositivos. / Baixe o aplicativo HK Connect para usar os seguintes recursos: configuração estéreo, atualização de firmware e mudança dos nomes dos dispositivos. / Lade die HK Connect App herunter, um über folgende Funktionen zu verfügen: Stereo-Einstellung, Firmware-Aufrüstung und Geräteumbenennung. / Scarica l'applicazione HK Connect per le seguenti funzionalità: configurazione stereo, aggiornamento del firmware, e ridenominazione del dispositivo. / Download de HK Connect app voor de onderstaande functies: stereo setup, firmware upgrade, en apparaten hernoemen. / Last ned HK Connect appen for følgende funksjoner: stereooppsett, oppgradering av fastvare og omdøping av enhet. / Lataa HK Connect sovellus saadaksesi käyttöön seuraavat ominaisuudet: stereoasetukset, laiteohjelmistopäivitykset ja laitteiden uudelleen nimeäminen. / Загрузите приложение HK Connect для доступа к следующим функциям: настройка стереозвучания, обновление микропрограммы и переименование устройства. / Ladda ner appen HK Connect som har följande funktioner: stereoinställning, uppgradering av fast programvara och nya namn på enheter. / Download appen HK Connect for at få adgang til følgende funktioner: stereokonfiguration, firmwareopgradering og omdøbning af enheder. / HK Connectをダウンロードして以下の機能をご活用ください：ステレオの設定、ファームウェアのアップグレード、デバイスの名前変更。 / Pobierz aplikację HK Connect, aby korzystać z następujących funkcji: konfiguracja stereo, aktualizacja oprogramowania układowego oraz zmiana nazwy urządzenia. / 스테레오 설정, 펌웨어 업그레이드 및 장치 이름 변경 기능을 사용하려면 HK Connect 앱을 다운로드합니다. / 下载 HK Connect 应用，即可使用以下功能：立体声设置、固件升级和设备重命名。 / 下载 HK Connect 應用程式以使用下列功能：立體聲設定、韌體升級以及裝置重新命名。 / Unduh aplikasi HK Connect untuk fitur-fitur berikut ini: pengaturan stereo, memperbarui firmware, dan penamaan ulang perangkat.

הורד את יישום ה HK Connect בעבור היכולות הבאות: התקנת סטראו, שדרוג קושחה ושינוי שם מכשיר.

قم بتنزيل تطبيق HK Connect للميزات التالية: إعداد الاستيريو، ترقية البرامج الثابتة، وإعادة تسمية الجهاز.

LED behaviour

	 OFF	 Blinking	 ON
	Speaker is OFF	White - Charging	Dim - Stand by
		Red - Low battery	Bright - ON
	Not connected	Paring	Connected
	Call not active	Phone ringing	Call active
	Not activated	N/A	Broadcasting mode

Please remove the front speaker grille to see the compliance information.

규정 준수 정보를 보려면 전면 스피커 그릴을 제거하십시오.

EN

- Bluetooth version: 4.2
- Support: A2DP 1.3 AVRCP 1.6 HFP 1.6
- Transducers: Woofer 2 x 75mm, Tweeter 2 x 20mm
- Rated Power: 4x15W(AC mode); 4x7.5W(Battery mode)
- Frequency response: 50Hz-20kHz(-6dB)
- Signal to noise ratio: 80dB A-weighted
- Power supply: 19V/2A
- Battery type: 3.7V/3000mAh Lithium-ion
- Battery charge time: 5hours
- Music playtime: up to 8hours (Varies by volume level and music content)
- Bluetooth transmitter power: 0 - 9dBm
- Bluetooth transmitter frequency range: 2402MHz - 2480MHz
- Bluetooth transmitter modulation: GFSK, π /4 DQPSK, 8DPSK
- Dimension(H x W x D):260.0 x 278.0 x 159.5mm
- Weight:2061g

FR

- Version Bluetooth : 4.2
- Support : A2DP 1.3 AVRCP 1.6 HFP 1.6
- Haut-parleurs : Graves 2 x 75 mm, aigus 2 x 20 mm
- Puissance nominale : 4 x 15 W (mode secteur), 4 x 7,5 W (mode batterie)
- Réponse en fréquence : 50 Hz - 20 kHz (-6 dB)
- Rapport signal sur bruit : 80 dB pondération A
- Alimentation électrique : 19 V / 2 A
- Type de batterie : Lithium-ion 3,7 V / 3000 mAh
- Temps de charge de la batterie : 5 heures
- Autonomie : jusqu'à 8 heures (fonction du niveau du volume et du contenu audio)
- Puissance de l'émetteur Bluetooth : 0 - 9 dBm
- Réponse en fréquence de l'émetteur Bluetooth : 2402 MHz - 2480 MHz
- Modulation de l'émetteur Bluetooth : GFSK, π /4 DQPSK, 8DPSK
- Dimensions (H x L x P): 260,0 x 278,0 x 159,5 mm
- Poids : 2061g



The Bluetooth® word mark and logos are registered trademarks owned by Bluetooth SIG, Inc. and any use of such marks by HARMAN International Industries, Incorporated is under license. Other trademarks and trade names are those of their respective owners.

Торговая марка: Harman/Kardon

Назначение товара: Активная акустическая система

Изготовитель: Харман Интернешнл Индастриз Инкорпорейтед, США, 06901

Коннектикут, г.Стэмфорд, Атлантик Стрит 400, офис 1500

Страна происхождения: Китай

Импортер в Россию: ООО "ХАРМАН РУС СиАйЭс", Россия, 127018, г.Москва, ул. Двинцев, д.12, к 1

Гарантийный период: 1 год

Информация о сервисных центрах: www.harman.com/ru тел. +7-800-700-0467

Срок службы: 3 года

Товар сертифицирован:



Дата производства: Дата изготовления устройства определяется по двум буквенным обозначениям из второй группы символов серийного номера изделия, следующих после разделительного знака «-». Кодировка соответствует порядку букв латинского алфавита, начиная с января 2010 года: 000000-MY0000000, где «M» - месяц производства (A - январь, B - февраль, C - март и т.д.) и «Y» - год производства (A - 2010, B - 2011, C - 2012 и т.д.).

Este equipamento opera em caráter secundário, isto é, não tem direito a proteção contra interferência prejudicial, mesmo de estações do mesmo tipo, e não pode causar interferência a sistemas operando em caráter primário”

Este produto está homologado pela ANATEL, de acordo com os procedimentos regulamentados pela Resolução 242/2000, e atende aos requisitos técnicos aplicados.

Para maiores informações, consulte o site da ANATEL – www.anatel.gov.br



TR03817_F

