



MARQUE: MIELE
REFERENCE: WMV 963 TOUCHTRONIC
CODIC: 4359976



NOTICE
↓

Mode d'emploi

Lave-linge



Lisez **impérativement** ce mode d'emploi avant d'installer et de mettre en service votre appareil afin d'éviter tout risque de dommage corporel ou matériel.

Table des matières

Votre contribution à la protection de l'environnement	6
Consignes de sécurité et mises en garde	7
Utilisation	14
Bandeau de commande	14
Écran tactile et touches sensibles	15
Menu principal	15
Exemples d'utilisation	17
Première mise en service	19
Installer les cartouches de lessive	20
Mise en service	22
Démarrer le programme pour le calibrage	23
TwinDos	24
Lavage écologique	25
Consommation d'énergie et d'eau	25
Consommation de lessive	25
Conseil en cas de séchage en machine	25
EcoFeedback	26
1. Préparer le linge	27
2. Sélectionner le programme	28
3. Sélectionner les paramètres du programme	29
4. Charger le lave-linge	32
5. Ajouter la lessive	34
TwinDos	34
Utiliser des capsules de lavage (Cap)	34
Bac à produits	36
6. Démarrer le programme - Fin de programme	37
Degré de salissure	38
Symboles d'entretien	39
Essorage	40
Tableau des programmes	42
Déroulement de programme	48

Table des matières

Modifier le déroulement du programme	51
Annuler le programme	51
Interrompre	51
Modifier	51
Ajouter/Retirer du linge.....	52
Sécurité enfants	53
Modes de lavage	54
Intensif	54
ECO	54
Très délicat	54
Extra silencieux	54
AllergoWash	54
Options	56
Défroissage vapeur	56
Court	56
Arrêt cuve pleine.....	56
Prélavage.....	56
Hydro plus	56
Rinçage supplémentaire.....	56
Programmes favoris	58
Assistant lavage	60
Mix textiles	61
Départ différé / SmartStart	62
Départ différé.....	62
SmartStart	64
Définir une plage horaire	64
Lessives	65
Quelle lessive choisir ?	65
Produit anti-tartre	65
Aides au dosage.....	65
Produits complémentaires de soin du linge	65
Recommandation : lessives Miele.....	66
Recommandations de lessives conformément à la directive (UE) N° 1015/2010.....	67
Nettoyage et entretien	70
Nettoyer le tambour (Info hygiène)	70
Nettoyer la carrosserie et le bandeau	70

Table des matières

Nettoyer le bac à produits	70
Entretien TwinDos.....	72
Nettoyer le filtre d'arrivée d'eau	73
En cas d'anomalie	74
Aide en cas d'anomalie	74
Impossible de démarrer un programme de lavage	74
L'écran affiche le message d'erreur suivant et le programme est annulé.....	75
L'écran affiche le message d'erreur suivant à la fin du programme	76
Un message apparaît à l'écran pour le système TwinDos	78
Anomalies concernant TwinDos	79
Problèmes d'ordre général	80
Résultat de lavage non satisfaisant.....	83
La porte ne s'ouvre pas.....	84
Déverrouillage manuel de porte en cas de vidange obstruée et/ou de panne de courant	85
Service après-vente	87
Réparations	87
Conditions et période de garantie	87
Accessoires en option	87
Installation et raccordement	88
Vue de face.....	88
Vue de l'arrière.....	89
Lieu d'installation	90
Transport du lave-linge sur le lieu d'installation	90
Démonter les sécurités de transport	90
Installer les sécurités de transport	92
Ajustement	93
Dévissage et blocage des pieds	93
Encastrement sous un plan de travail	94
Colonne lave-linge/sèche-linge.....	94
Système anti-fuites.....	95
Système Aquasécurité	95
Arrivée d'eau	97
Vidange	99
Branchement électrique	100
Caractéristiques techniques	101
Fiche relative aux lave-linge ménagers	102
Données de consommation	104
Remarques concernant les essais comparatifs	105

Table des matières

Réglages	106
Langue 	107
TwinDos	107
Degré de salissure	109
Heure	110
Volume signal sonore	110
Bip touches	110
Consommation	110
Code	111
Unité de température	111
Luminosité de l'affichage	111
Règle de mise en veille affichage	111
Mise en veille	112
Affichage de la charge maximale	112
Mémoire	112
Temps de pré lavage supplémentaire Coton	112
Temps de trempage	113
Rythme délicat	113
Réduction de la température	113
Niveau Hydro plus	113
Niveau de rinçage maximal	113
Refroidir le bain	114
Pression d'eau faible	114
Infroissable	114
Départ différé	114
Miele@home	115
Intégration au réseau	115
Commande à distance	117
SmartGrid	117
Commander des accessoires	118
Lessive	118
Lessives spéciales	118
Produits complémentaires de soin du linge	119
Additifs	119

Votre contribution à la protection de l'environnement

Nos emballages

Nos emballages protègent votre appareil des dommages pouvant survenir pendant le transport. Nous les sélectionnons en fonction de critères écologiques permettant d'en faciliter le recyclage.

En participant au recyclage de vos emballages, vous contribuez à économiser les matières premières et à réduire le volume des déchets. Votre revendeur reprend vos emballages.

Votre ancien appareil

Les appareils électrique et électronique contiennent souvent des matériaux précieux. Cependant, ils contiennent aussi des substances toxiques nécessaires au bon fonctionnement et à la sécurité des appareils. Si vous déposez ces appareils usagés avec vos ordures ménagères ou les manipulez de manière inadéquate, vous risquez de nuire à votre santé et à l'environnement. Ne jetez jamais vos anciens appareils avec vos ordures ménagères !



Faites appel au service d'enlèvement mis en place par votre commune, votre revendeur ou Miele, ou rappez votre appareil dans un point de collecte spécialement dédié à l'élimination de ce type d'appareil. Vous êtes légalement responsable de la suppression des éventuelles données à caractère personnel figurant sur l'ancien appareil à éliminer. Jusqu'à son enlèvement, veillez à ce que votre ancien appareil ne présente aucun danger pour les enfants.

Consignes de sécurité et mises en garde

Ce lave-linge répond aux réglementations de sécurité en vigueur. Toute autre utilisation comporte des risques pour les personnes et l'appareil.

Lisez le mode d'emploi avant d'utiliser votre lave-linge pour la première fois. Il vous fournit des informations importantes sur la sécurité, l'utilisation et l'entretien du lave-linge. Vous vous protégerez ainsi et éviterez d'endommager votre lave-linge.

Conservez ce mode d'emploi et en cas de cession de l'appareil, remettez-le à son nouveau propriétaire.

Utilisation conforme

- ▶ Ce lave-linge est destiné à être utilisé dans le cadre domestique ou dans des conditions d'installation semblables au cadre domestique.
- ▶ Ce lave-linge ne convient pas à une utilisation en extérieur.
- ▶ Le lave-linge est réservé à un usage domestique. Il doit uniquement servir au lavage de textiles déclarés lavables en machine par leur fabricant sur l'étiquette d'entretien. Tout autre type d'utilisation est interdit. Miele n'est pas responsable des dommages causés par une utilisation incorrecte, non conforme aux consignes.
- ▶ Les personnes qui ne sont pas en mesure d'utiliser ce lave-linge en toute sécurité en raison de déficiences physiques, sensorielles ou mentales ou de leur manque d'expérience ou de connaissances ne doivent pas l'utiliser sans la surveillance ou les instructions d'une personne responsable.

Consignes de sécurité et mises en garde

Précautions à prendre avec les enfants

- ▶ Les enfants de moins de huit ans doivent être tenus à l'écart du lave-linge à moins d'être constamment surveillés.
- ▶ Les enfants de huit ans et plus ne sont autorisés à utiliser le lave-linge que s'il leur a été expliqué comment l'utiliser sans danger. Il est nécessaire de s'assurer qu'ils ont compris les risques encourus en cas de mauvaise manipulation.
- ▶ Les enfants ne doivent pas nettoyer ou entretenir le lave-linge sans être sous la surveillance d'un adulte.
- ▶ Ne laissez pas les enfants sans surveillance à proximité du lave-linge. Ne les laissez jamais jouer avec le lave-linge.

Sécurité technique

- ▶ Veuillez suivre les instructions des chapitres "Installation et raccordement" et "Caractéristiques techniques".
- ▶ Vérifiez que votre lave-linge ne présente pas de dommages avant de l'installer. Si le lave-linge est endommagé, il ne doit en aucun cas être installé et mis en service.
- ▶ Comparez impérativement les données de branchement du lave-linge (fusible, tension et fréquence) indiquées sur la plaque signalétique avec celles du réseau électrique. Dans le doute, interrogez un électricien.
- ▶ Le fonctionnement fiable et en toute sécurité du lave-linge est uniquement garanti lorsque ce dernier est raccordé au réseau électrique public.

Consignes de sécurité et mises en garde

- ▶ La sécurité électrique de ce lave-linge n'est garantie que s'il est raccordé à un système de mise à la terre homologué. Il est primordial que cette condition de sécurité élémentaire et en cas de doute toute l'installation domestique, soient contrôlées par un professionnel. Miele ne peut être tenu pour responsable de dommages causés par une mise à la terre manquante ou défectueuse à l'installation.
- ▶ Pour des raisons de sécurité, n'utilisez pas de rallonge ou de multiprises (risque d'incendie par suite de surchauffe).
- ▶ Les pièces de rechange d'origine sont les seules dont Miele garantit qu'elles remplissent les conditions de sécurité. Ne remplacez les pièces défectueuses que par des pièces détachées d'origine.
- ▶ La prise électrique doit toujours être accessible pour pouvoir débrancher le lave-linge de l'alimentation électrique.
- ▶ Faites effectuer les réparations exclusivement par des techniciens agréés Miele, sinon vous perdrez le bénéfice de la garantie en cas de pannes ultérieures. Le fabricant décline toute responsabilité en cas de réparation non conforme. Les réparations non conformes exposent l'utilisateur à des dangers potentiels.
- ▶ Si le câble d'alimentation électrique est endommagé, celui-ci doit impérativement être remplacé par un technicien SAV agréé par Miele afin d'éviter tout risque pour l'utilisateur.

Consignes de sécurité et mises en garde

- ▶ Pour réparer, nettoyer ou entretenir le lave-linge, mettez-le hors tension en :
 - débranchant la fiche du lave-linge de l'alimentation électrique ou
 - déclenchant le fusible
- ▶ Le système de protection contre les fuites Miele assure une protection contre les dégâts des eaux dans les conditions suivantes :
 - raccordement d'eau et branchement électrique conformes
 - en cas de dommage visible, le lave-linge doit être immédiatement remis en parfait état de marche
- ▶ La pression d'écoulement doit être d'au moins 100 kPa et ne doit pas dépasser 1 000 kPa.
- ▶ Ce lave-linge ne doit pas être utilisé sur des engins en mouvement.
- ▶ N'effectuez pas de modifications sur le lave-linge qui ne soient pas expressément autorisées par Miele.
- ▶ Ce lave-linge est équipé d'une ampoule spéciale en raison d'exigences particulières (par ex. en matière de température, d'humidité, de résistance chimique, de résistance aux frottements et de vibration). Cette ampoule spéciale convient uniquement à l'utilisation prévue. Elle ne convient pas à l'éclairage de pièce. Seul un professionnel agréé par Miele ou le service après-vente Miele doit se charger de l'échange.

Précautions d'emploi

- ▶ N'installez pas votre lave-linge dans une pièce exposée au gel. Les tuyaux gelés peuvent se fendre ou éclater. Des températures en dessous de 0 °C peuvent diminuer la fiabilité de la platine électronique.
- ▶ Enlevez les sécurités de transport à l'arrière du lave-linge avant la mise en service (voir chapitre "Installation", "Démonter les sécurités de transport"). Si elles ne sont pas enlevées, elles peuvent endommager le lave-linge ainsi que les meubles/appareils contigus au moment de la phase d'essorage.
- ▶ Fermez le robinet d'eau en cas d'absence prolongée (ex. : vacances) surtout s'il n'existe pas de vidange au sol (regard) à proximité du lave-linge.
- ▶ Risque d'inondation !
Vérifiez que l'eau s'écoule suffisamment vite avant d'accrocher le tuyau de vidange dans un évier ou un lavabo. Bloquez le tuyau de vidange pour éviter qu'il ne glisse. Autrement la force de refoulement de l'eau vidangée pourrait pousser le tuyau hors de l'évier.
- ▶ Assurez-vous qu'il n'y a pas de corps étrangers dans votre linge avant de le laver (ex. : clous, épingles, pièces ou trombones) afin de ne pas le détériorer. Les corps étrangers peuvent également endommager certaines pièces de l'appareil (cuve, tambour) qui peuvent à leur tour détériorer le linge.

Consignes de sécurité et mises en garde

- ▶ Après utilisation de la fonction vapeur, faites attention en ouvrant la porte. La vapeur qui s'échappe et les températures élevées au niveau du tambour et du hublot peuvent provoquer des brûlures. Reculez d'un pas et attendez que la vapeur se dissipe.
- ▶ La capacité maximale de charge est de 9 kg (linge sec). Vous pouvez consulter les capacités de charge maximales des différents programmes au chapitre "Tableau des programmes".
- ▶ Il n'est pas nécessaire de détartrer l'appareil si vous dosez la lessive correctement. Si votre appareil était malgré tout entartré, utilisez un détartrant à base d'acide citrique. Miele recommande d'utiliser le détartrant Miele, disponible en ligne sur www.boutique.miele.fr, chez votre revendeur Miele ou auprès du service après-vente Miele. Suivez scrupuleusement les instructions d'utilisation.
- ▶ Si vous avez utilisé des produits nettoyants contenant des solvants sur votre linge, rincez-les à l'eau claire avant de les charger dans le lave-linge.
- ▶ N'utilisez jamais de détergents contenant des solvants pour nettoyer le tambour de votre lave-linge, ces produits étant susceptibles d'endommager les pièces de l'appareil et de dégager des vapeurs toxiques. Attention ! Risque d'incendie et d'explosion !
- ▶ N'utilisez jamais de détergents contenant des solvants pour nettoyer la façade ou le dessus du lave-linge. Vous risqueriez d'endommager les surfaces en plastique.
- ▶ Les teintures que vous utilisez doivent convenir à une utilisation en lave-linge. La fréquence des teintures doit correspondre à une utilisation domestique moyenne. Respectez impérativement les instructions du fabricant de la teinture.

Consignes de sécurité et mises en garde

- ▶ Les décolorants contiennent du soufre, qui peut provoquer une corrosion de la machine. Ces produits ne doivent pas être utilisés dans le lave-linge.
- ▶ Si de la lessive liquide est projetée dans les yeux, la rincer immédiatement abondamment avec de l'eau tiède. En cas d'ingestion, prévenir immédiatement un médecin. Les personnes qui ont une peau sensible ou des lésions cutanées doivent éviter le contact avec la lessive liquide.

Accessoires

- ▶ Seuls les accessoires expressément agréés par Miele peuvent être ajoutés ou montés sur votre appareil, faute de quoi tout droit de recours à la garantie produit du fabricant ou du revendeur devient caduque.
- ▶ Il est possible de réaliser une colonne lave-linge/sèche-linge en superposant un sèche-linge Miele à un lave-linge Miele. Pour ce faire, il est nécessaire d'utiliser un cadre de superposition, disponible comme accessoire en option. Il faut vérifier que le cadre de superposition convient aux modèles de sèche-linge et lave-linge Miele.
- ▶ Si vous souhaitez utiliser un socle Miele, accessoire disponible en option, vérifiez qu'il convient à ce lave-linge.

Miele ne peut être tenu pour responsable des dommages dus au non-respect des consignes de sécurité et mises en garde.

Utilisation

Bandeau de commande

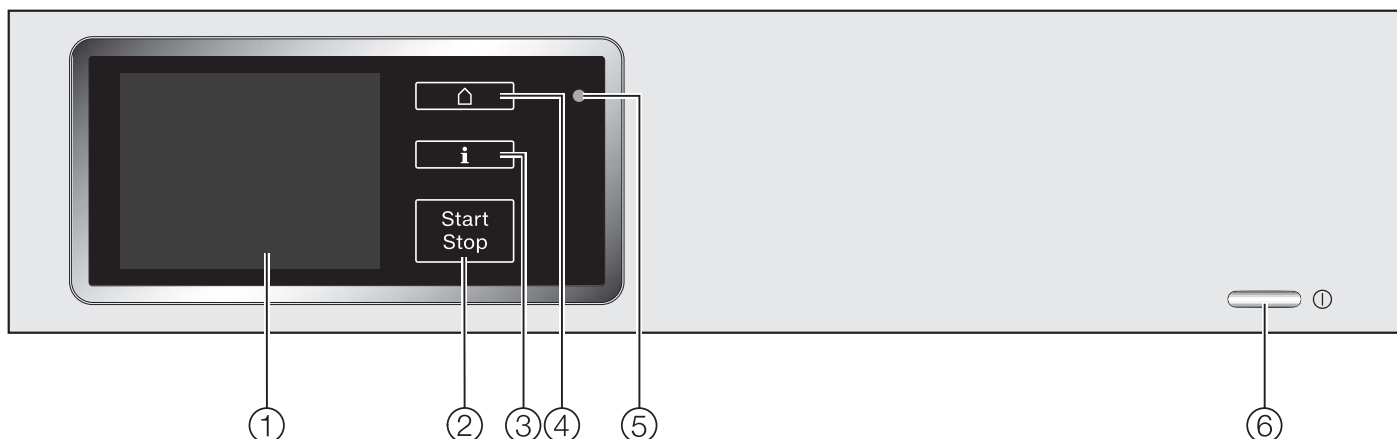

① Écran tactile

Vous trouverez davantage d'explications à la page suivante.

② Touche sensitive Start/Stop

Permet de lancer le programme de lavage sélectionné et d'arrêter un programme en cours. Dès que la touche sensitive clignote, le programme sélectionné peut démarrer.

③ Touche sensitive **i**

Si la touche sensitive est allumée, cela signifie qu'une information sur le menu indiqué est disponible.

④ Touche sensitive

Pour retourner au menu principal. Les valeurs réglées au préalable ne sont pas enregistrées.



⑤ Interface optique

pour le Service Après Vente

⑥ Touche

pour mettre en marche et arrêter le lave-linge. Pour économiser l'énergie, le lave-linge s'arrête automatiquement 15 minutes après la fin du programme/la rotation Infoissable ou après la mise en marche, si aucune sélection n'est effectuée.

Écran tactile et touches sensibles

Les touches sensibles , , *Start/Stop* et les touches sensibles de l'écran réagissent au contact du bout des doigts.

Les objets pointus ou tranchants, tels que des crayons ou des stylos, peuvent rayer l'écran tactile. N'effleurez l'écran tactile que du bout des doigts.

Effleurez les touches sensibles de l'écran pour sélectionner un élément de la liste ou un sous-menu et passer à un autre menu.

Dans certains cas, si vous n'appuyez sur aucune touche pendant plusieurs secondes, l'écran repasse au menu précédent. Le cas échéant, vous devez de nouveau procéder aux réglages de l'appareil.

Menu principal

Lorsque vous allumez le lave-linge, le menu principal apparaît à l'écran.

Vous pouvez accéder aux principaux sous-menus à partir du menu principal.

Effleurez la touche sensible  pour retourner à tout moment au menu principal. Les valeurs réglées au préalable ne sont pas enregistrées.

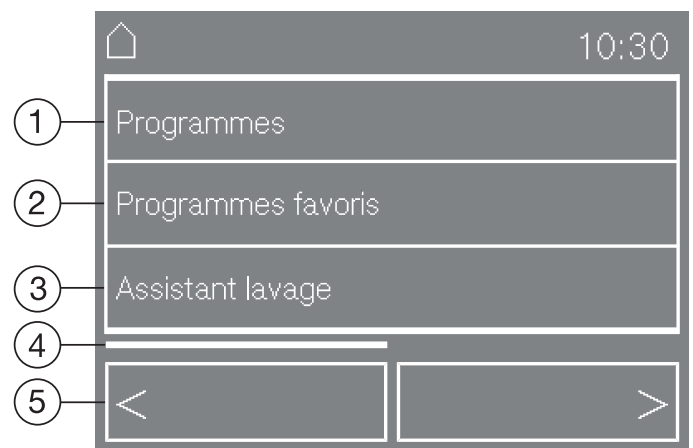

① Programmes

Pour sélectionner les programmes de lavage.

② Programmes favoris

Vous pouvez enregistrer jusqu'à dix programmes modifiés par vos soins.

Pour plus d'informations, veuillez consulter le chapitre "Programmes favoris".

③ Assistant lavage

L'assistant lavage vous guide pas à pas pour trouver le programme de lavage optimal pour votre linge.

Pour davantage d'informations, reportez-vous au chapitre "Assistant lavage".

Utilisation

④ Barre de défilement

La barre de défilement indique que d'autres choix sont disponibles ou que le texte continue.

La largeur de la barre de défilement est proportionnelle à la longueur de la liste de sélection ou du texte.

La position de la barre de défilement indique à quel niveau de la liste ou du texte vous vous trouvez.

⑤ Touches de navigation

En effleurant les touches < et >, vous faites défiler une liste ou un texte d'information.

Pour accéder à la deuxième page du menu principal, effleurez la touche sensitive >.

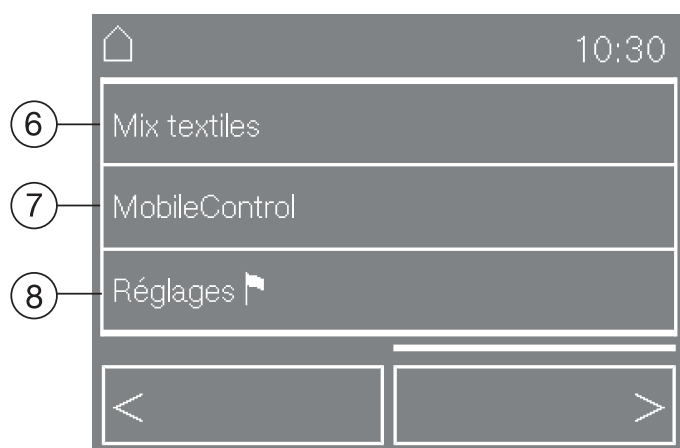

⑥ Mix textiles

Pour laver quelques vêtements et pièces de linge peu sales, portant des symboles d'entretien différents, dont la quantité est trop faible pour un programme de lavage normal.

Un programme de lavage adapté à votre charge est constitué en fonction des articles sélectionnés.

Pour plus d'informations, veuillez consulter le chapitre "Textiles mélangés (Mix textiles)".

⑦ MobileControl

Avec la fonction MobileControl, vous pouvez commander ce lave-linge à distance via l'App Miele@mobile.

Pour que la fonction MobileControl apparaisse dans le menu principal, le module Wi-Fi doit être inséré et connecté, et le réglage Commande à distance doit être activé.

– Effleurez la touche sensitive MobileControl et suivez les instructions à l'écran.

⑧ Réglages

Le menu Réglages vous permet d'adapter l'électronique du lave-linge selon les besoins du moment.

Pour plus d'informations, veuillez consulter le chapitre "Réglages".

Exemples d'utilisation

Listes de sélection

Menu Programmes (choix unique) :

Programmes	
Coton	Synthétique
Fin	Laine (👉)
Jeans	Chemises
<	>

Pour faire défiler la liste des sélections vers la gauche ou vers la droite, effleurez les touches sensibles < ou >.

La barre de défilement indique que d'autres choix sont disponibles.

Effleurez le nom d'un programme pour sélectionner un programme de lavage.

La charge du programme sélectionné s'affiche à l'écran.

Au bout de quelques secondes ou après avoir effleuré OK pour confirmer votre choix, l'écran revient au menu de base du programme sélectionné.

Menu Options (choix multiples) :

Autres options	
<input type="checkbox"/> Défroissage vapeur	<input type="checkbox"/> Trempage
<input type="checkbox"/> Court	<input type="checkbox"/> Arrêt cuve pleine
<	>
↶	OK

Pour faire défiler la liste des sélections vers la gauche ou vers la droite, effleurez les touches sensibles < ou >.

Si vous effleurez la touche sensible ↶, vous revenez au menu précédent.

La barre de défilement indique que d'autres choix sont disponibles.

Effleurez une ou plusieurs options pour les sélectionner.

L'option actuellement sélectionnée est cochée ✓.

Si vous souhaitez revenir sur le choix d'une option, effleurez-la de nouveau.

La touche sensible OK permet d'activer ou d'enregistrer l'option cochée.

Utilisation

Réglage des données chiffrées

Certains menus permettent le réglage des valeurs numériques.

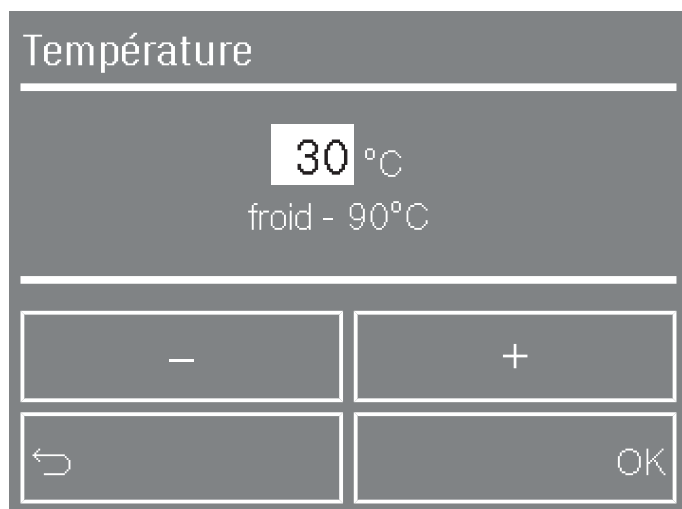

La valeur chiffrée apparaît en surbrillance (blanc). Effleurez la touche sensitive - pour diminuer la valeur chiffrée, et la touche sensitive + pour l'augmenter. La touche sensitive OK permet d'enregistrer la valeur chiffrée réglée.

Conseil : si vous maintenez les touches sensibles + ou - enfoncées, les valeurs numériques augmentent ou diminuent automatiquement.

Première mise en service

⚠ Installer et raccorder le lave-linge avant la première mise en service. Veuillez lire le chapitre "Installation et raccordement".

Ce lave-linge a été soumis à un test de fonctionnement complet en usine. Aussi reste-t-il un peu d'eau dans le tambour.

Enlever le film de protection et les autocollants

- Enlevez
 - le film de protection de la porte
 - tous les autocollants publicitaires (s'il y en a) de la façade et du couvercle.

⚠ N'enlevez surtout pas les autocollants qui ne sont visibles que porte ouverte (par exemple la plaque signalétique) !

Retirer les cartouches de lessive et les crosses du tambour

Dans le tambour se trouvent deux cartouches de lessive pour le dosage de lessive automatique et une crosse pour le tuyau de vidange.

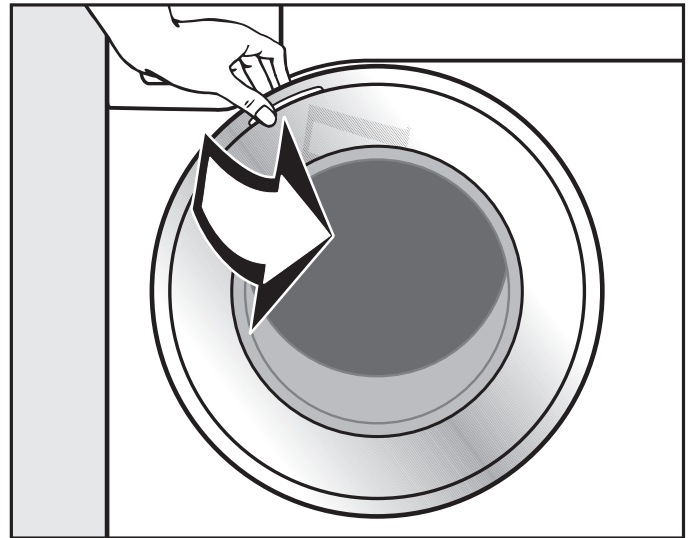

- Ouvrez la porte.
- Retirez les deux cartouches et la crosse.

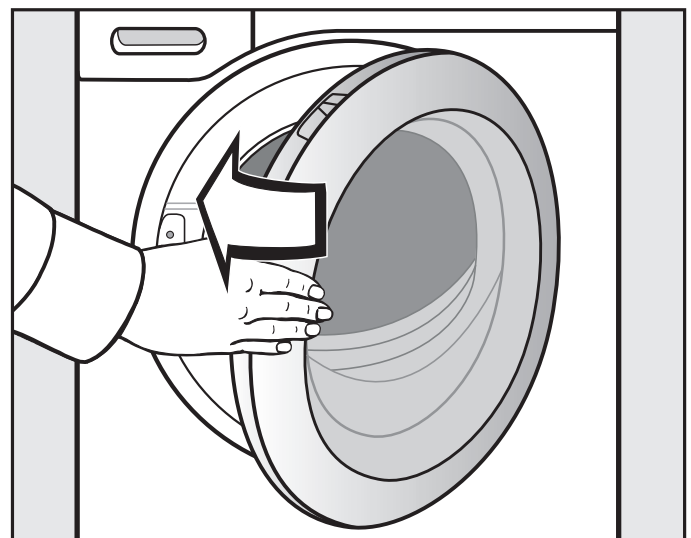

- Fermez la porte d'un coup sec.

Première mise en service

Installer les cartouches de lessive

Pour les cartouches de lessive retirées, il s'agit du système à 2 phases de Miele se composant de :

1. UltraPhase 1 (lessive de base)
2. UltraPhase 2 (renforteur de lavage)

Les cartouches de lessive sont des produits à usage unique. Les nouvelles cartouches de lessive sont disponibles sur la boutique en ligne Miele ou auprès d'un revendeur Miele. Les cartouches vides sont recyclables et peuvent être jetées dans la poubelle pour les plastiques ♻️.

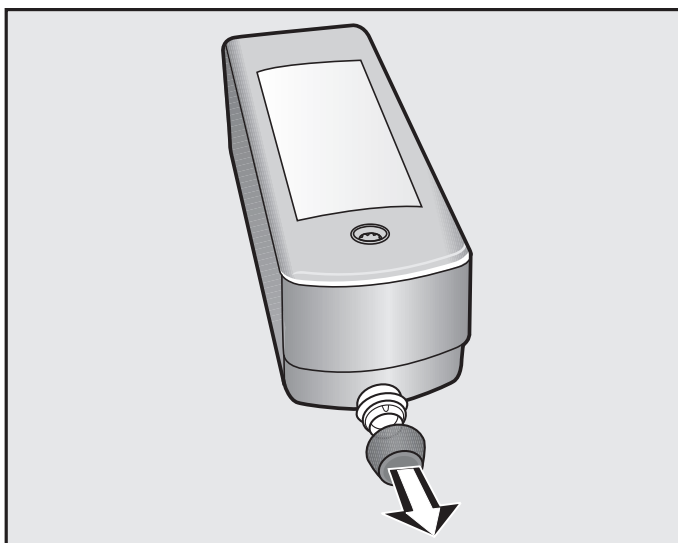

- Retirez les bouchons de transport des cartouches de lessive.

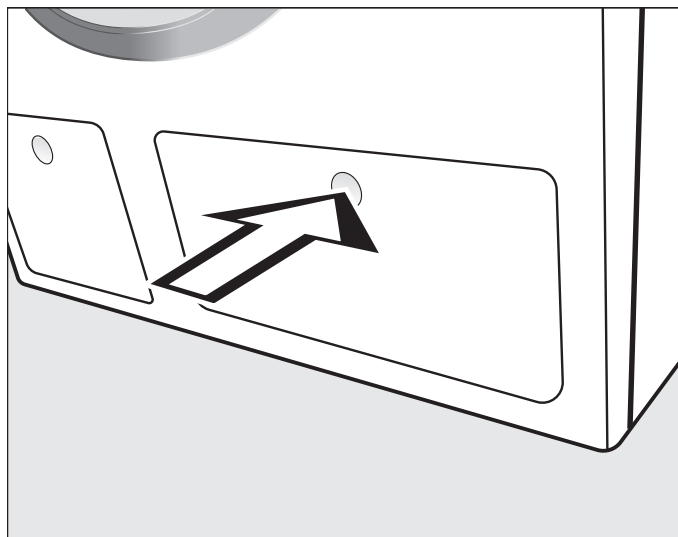

- Appuyez sur la trappe d'accès au réservoir TwinDos pour ouvrir celle-ci.

La trappe s'ouvre.

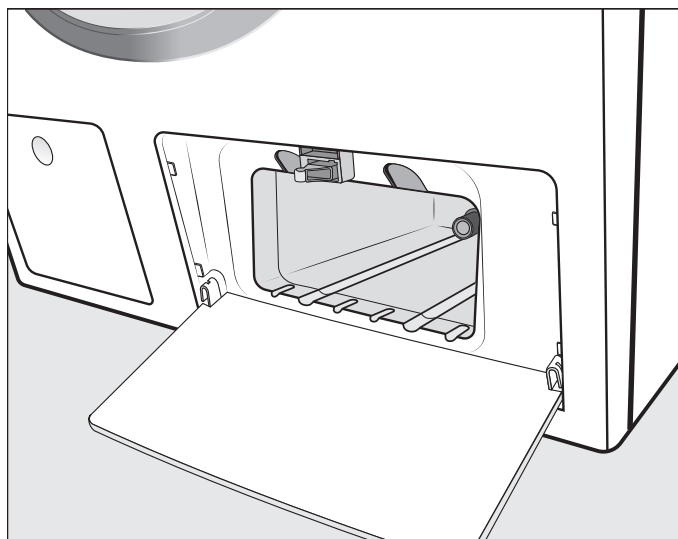

- Ouvrez la trappe.

Première mise en service

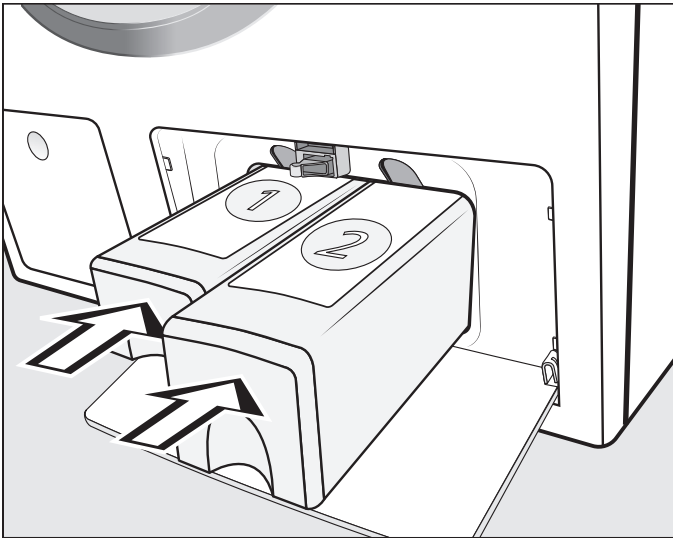

- Poussez les cartouches de lessive pour **UltraPhase 1** dans le **compartiment ①** et **UltraPhase 2** dans le **compartiment ②**, jusqu'à ce que le verrouillage s'enclenche.

Le système TwinDos est prêt.

Mettre le lave-linge en marche

- Appuyez sur la touche ①.

L'écran d'accueil s'affiche.

Régler la langue d'affichage

Vous êtes invité à régler la langue qui apparaîtra à l'écran. Vous pouvez modifier la langue de l'interface à votre convenance à partir du menu "Réglages".

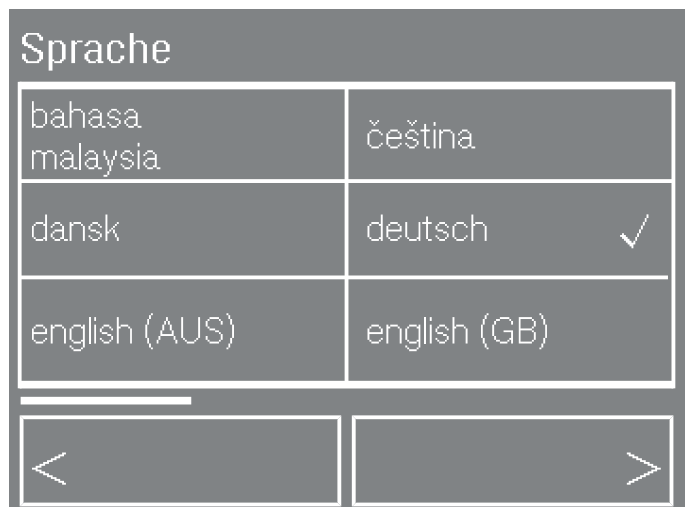

- Effleurez les touches sensibles < ou > jusqu'à ce que la langue d'affichage de votre choix s'inscrive à l'écran.
- Effleurez la touche sensible qui correspond à la langue de votre choix.

La langue sélectionnée est cochée ✓ et l'écran passe au réglage Format temps.

Première mise en service

Régler le format de temps

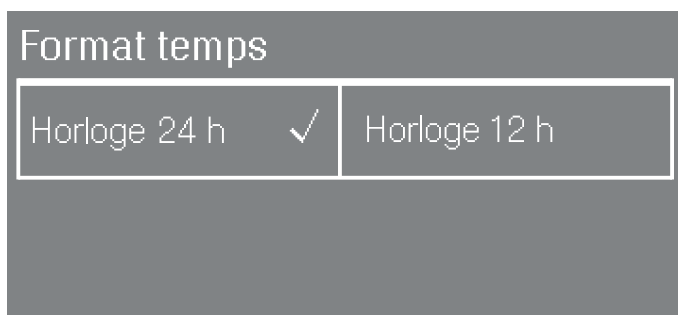

- Sélectionnez le format d'affichage de l'heure souhaité.

Le format de l'heure de votre choix est coché ✓ et l'écran passe au réglage Heure.

Régler l'heure

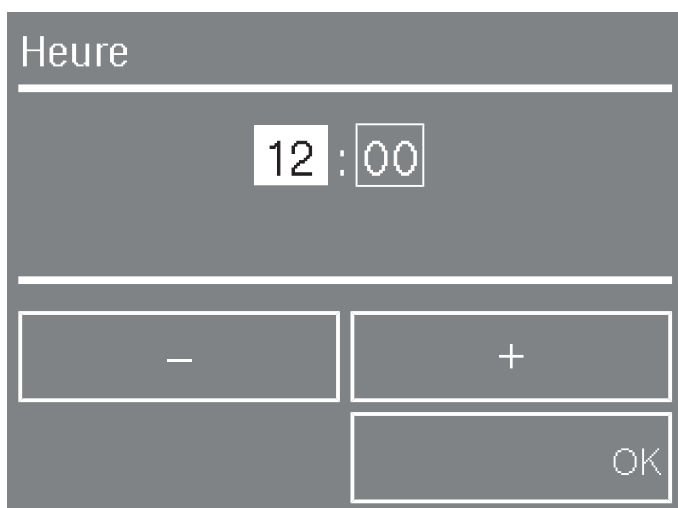

- Réglez l'heure actuelle à l'aide des touches sensibles - et + puis validez en effleurant OK.
- Procédez de même pour régler les minutes puis validez en effleurant OK.

Conseil : Si vous avez sélectionné le format 12 heures, vous pouvez ensuite choisir entre am ou pm.

L'écran passe à l'affichage Miele@home.

Miele@home

L'écran indique que ce lave-linge peut être intégré au système Miele@home via un module de communication.

- Confirmez ces informations en effleurant OK.

L'écran passe à l'affichage Mise en service.

Mise en service

D'autres textes d'information suivent.

- Suivez les indications et confirmez les informations avec OK.

Le message suivant s'affiche à la fin :

i Ouvrir le robinet d'eau et démarrer le programme Coton 90°C à vide.

- Confirmez l'information avec OK.

L'affichage passe au menu principal.

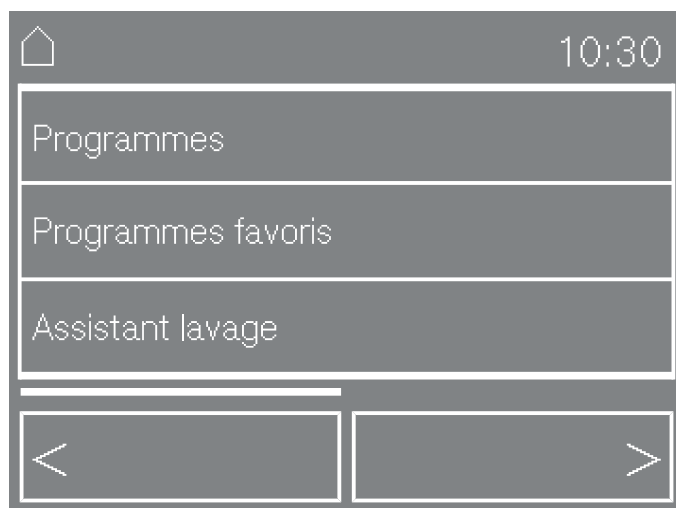

Première mise en service

Démarrer le programme pour le calibrage

Pour une consommation en eau et en électricité optimale et un résultat de lavage parfait, il est important que le lave-linge soit calibré.

Pour ce faire, il **faut** lancer le programme *Coton 90 °C* sans linge et sans lessive.

Le lancement d'un autre programme n'est possible qu'une fois le calibrage effectué.

- Ouvrez le robinet.
- Effleurez la touche sensitive Programmes.

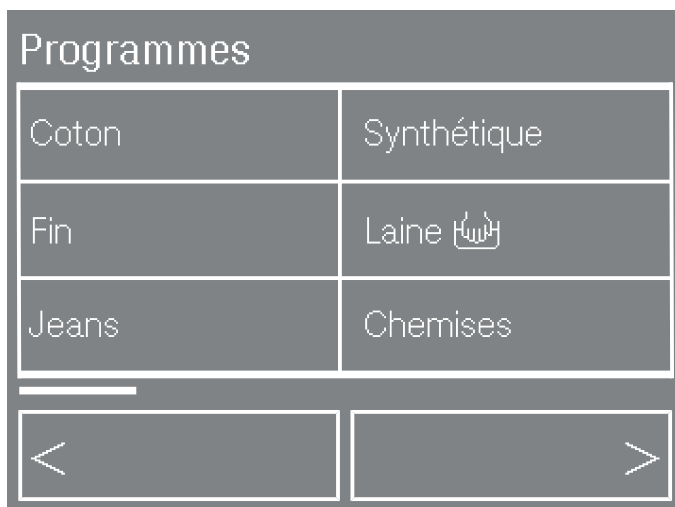

- Effleurez la touche sensitive Coton.

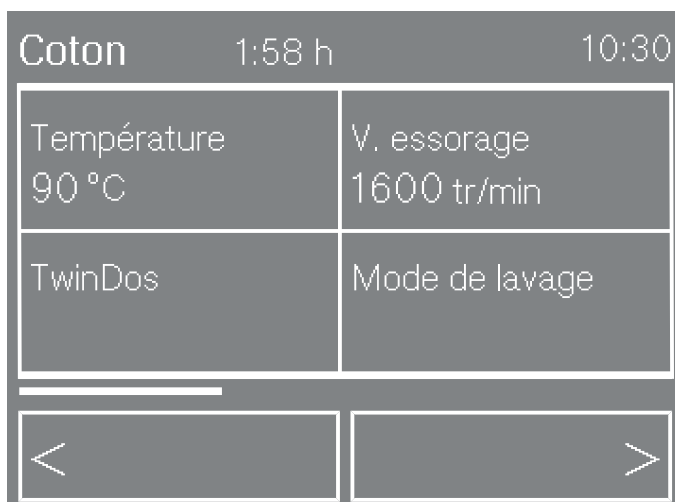

- Effleurez la touche sensitive qui clignote *Start/Stop*.

Le programme de calibrage du lave-linge est lancé. Il dure env. 2 h.

Un message à l'écran affiche la fin du programme :

- Mise en service terminée

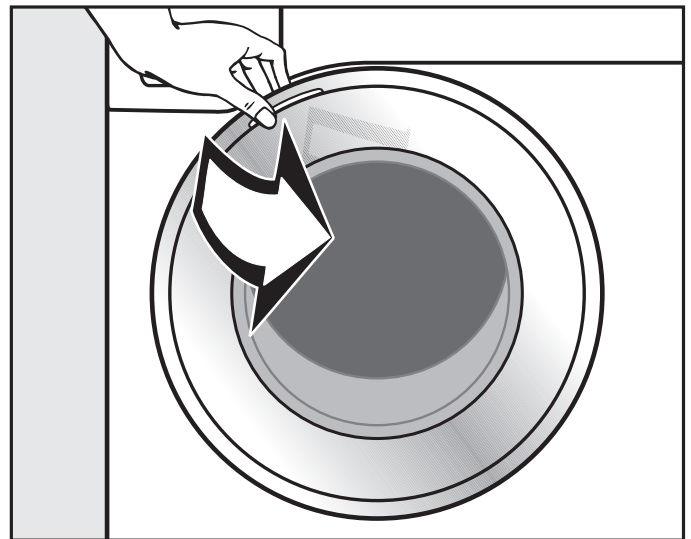

- Saisissez la poignée et tirez pour ouvrir la porte.

Conseil : Laissez la porte entrouverte pour que le tambour puisse sécher.

- Arrêtez le lave-linge avec la touche ⓪.

TwinDos

Ce lave-linge est équipé d'une unité de dosage de lessive intégrée.

Le système TwinDos peut fonctionner de deux manières :

1. avec le système à 2 phases de Miele
ou
2. avec des lessives liquides et/ou adoucissant

Système à 2 phases de Miele

Le système Miele à 2 composants actifs (phases) utilise une lessive de base (UltraPhase 1) et un renforçateur de lavage (UltraPhase 2). Ces deux composants sont dosés à différents moments pendant le processus de lavage pour obtenir un résultat optimal. Le système à 2 phases assure un nettoyage parfait des textiles blancs et de couleur.

UltraPhase 1 et UltraPhase 2 sont disponibles en cartouches à usage unique sur la boutique en ligne Miele ou auprès d'un revendeur Miele.

Lessive liquide/Adoucissant

Vous avez besoin de réservoirs TwinDos rechargeables pour la lessive liquide et/ou l'adoucissant. Les réservoirs TwinDos sont disponibles sur la boutique en ligne Miele ou auprès d'un revendeur Miele.

Principe de fonctionnement de TwinDos

Lors de la sélection d'un programme de lavage, le réglage du programme TwinDos peut être activé pour ce cycle de lavage.

Conseil : A la sortie d'usine, le lave-linge pour le système 2 phases de Miele est programmé pour la plage de dureté II (🔧).

Une modification des réglages est seulement nécessaire si vous souhaitez utiliser une autre lessive ou si vous avez une autre dureté d'eau.

Vous trouverez de plus amples informations au chapitre "Réglages" paragraphe "TwinDos".

Selon la lessive utilisée, le dosage automatique ne peut pas être sélectionné avec certains programmes. Si par exemple le système à 2 phases de Miele se trouve dans le lave-linge, le dosage automatique ne peut pas être activé dans le programme Laine. Cela permet d'éviter que les lainages soient abîmés par l'emploi d'une lessive inappropriée.

Consommation d'énergie et d'eau

- Utilisez la charge maximale de chaque programme.
La consommation d'énergie et d'eau est plus avantageuse pour une charge pleine.
- Si vous avez peu de linge à laver, la capacité variable automatique du lave-linge réduit la consommation en eau et la consommation électrique et raccourcit la durée du programme.
- Utilisez le programme *Express 20* pour les petites quantités de linge peu sale.
- Les lessives modernes permettent de laver à basse température (ex. : 20 °C). Ces réglages vous permettent de faire des économies d'énergie.
- Pour assurer une parfaite hygiène de votre lave-linge, il est conseillé d'effectuer de temps à autre un programme de lavage à une température supérieure à 60 °C. L'affichage du message Info hygiène à l'écran vous le rappelle.

Consommation de lessive

- Pour un dosage exact, utilisez la fonction de dosage automatique de la lessive.
- Lors du dosage, tenez compte du degré de salissure du linge.
- Utilisez au maximum la quantité de lessive indiquée sur l'emballage.

Conseil en cas de séchage en machine

Pour économiser de l'énergie lors du séchage, sélectionnez la vitesse d'essorage la plus élevée lors du lavage.

Lavage écologique

EcoFeedback

Pour visualiser les informations relatives à la consommation d'eau et d'électricité de votre lave-linge, effleurez la touche sensitive ECO Feedback.

Les informations suivantes s'affichent à l'écran :

- Des prévisions de la consommation en eau et en énergie avant le démarrage du programme.
- La consommation réelle en eau et en énergie en cours / fin de programme et les coûts associés.

1. Prévisions

- Après avoir sélectionné un programme de lavage, appuyez sur la touche sensitive ECO Feedback.

Les barres indiquent les chiffres prévisionnels de consommation en eau et en électricité.

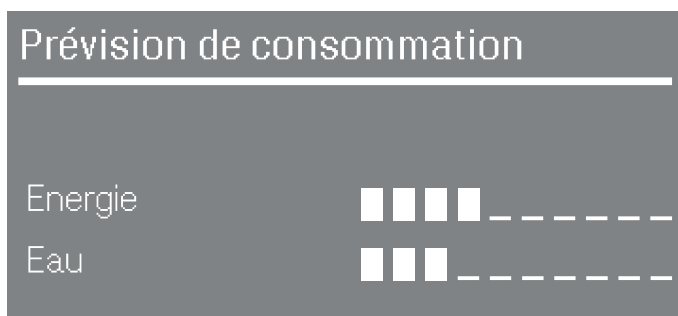

Plus les barres sont nombreuses (■), plus la consommation en eau et en électricité est élevée.

Les prévisions varient selon le programme de lavage, la température et les options activées.

2. Consommation réelle

En cours de programme ou en fin de programme, vous pouvez consulter la consommation réelle en eau et en électricité ainsi que les coûts associés. Pour plus d'informations sur la saisie des coûts, reportez-vous au chapitre "Réglages", paragraphe "Consommation".

- Effleurez la touche sensitive Modifier.
- Dans le menu de base du programme, sélectionnez la touche sensitive ECO Feedback.



Consommation	
Energie	0,5 kWh
Eau	23 l
Frais	0,27 €

L'affichage de la consommation et des coûts évolue au fur et à mesure de l'avancée du programme.

Les chiffres prévisionnels sont réinitialisés à chaque ouverture de porte / arrêt automatique en fin de programme.

Conseil : Vous pouvez laisser afficher les données de consommation du dernier programme de lavage (Chapitre "Réglages", paragraphe "Consommation").

1. Préparer le linge

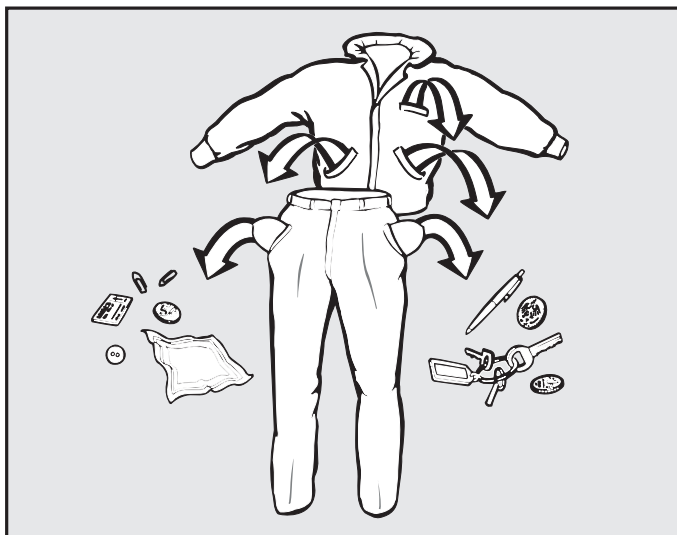

- Videz les poches.

⚠ Les corps étrangers (pièces de monnaie, vis, clous, trombones, etc.,) peuvent endommager le linge et certaines pièces de l'appareil. Vérifiez la présence de corps étrangers sur le linge avant le lavage et retirez les.

Trier le linge

- Triez le linge par couleur, tout en prenant en compte le symbole figurant sur l'étiquette d'entretien (au col ou sur la couture latérale).

Conseil : les textiles foncés ont tendance à déteindre lors des premiers lavages. Lavez le linge clair et foncé séparément pour éviter tout risque.

Traiter les taches

- Avant de laver les textiles, enlevez les taches de préférence tant qu'elles n'ont pas séché. Tamponnez-les avec un chiffon blanc. Ne pas frotter !

Conseil : certaines taches (sang, œuf, café, thé, etc.) peuvent être enlevées avec des astuces. Vous pourrez les trouver sur le site Internet Miele.

⚠ Les détergents contenant des solvants (par ex. le white spirit) peuvent endommager les parties en plastique. Vérifiez lorsque vous nettoyez des textiles que vous ne répandez pas de nettoyant contenant des solvants sur les pièces en plastique.

⚠ Les produits nettoyants chimiques (contenant des solvants) peuvent provoquer de graves dommages dans le lave-linge. Ne jamais utiliser de tel détergent dans le lave-linge !

Conseils

- Voilages : enlevez les crochets et autres parties métalliques ou placez-les dans un sac.
- Recousez ou enlevez les baleines de soutien-gorge qui se sont détachées.
- Fermez les fermetures éclair, les fermetures velcro, les crochets et les boutons pression avant le lavage.
- Fermez les housses de couettes et d'oreillers afin que les petites pièces de linge ne se prennent pas dedans.

Ne lavez aucun textile marqué **non lavable** (symbole d'entretien .

2. Sélectionner le programme

Mettre le lave-linge en marche

Le tambour doit être vide au moment d'enclencher le lave-linge pour que l'affichage de charge fonctionne correctement.

- Appuyez sur la touche .

L'éclairage du tambour s'allume.

L'éclairage du tambour s'éteint automatiquement au bout de cinq minutes.

Le menu principal s'affiche.

Sélectionner un programme

- Effleurez la touche sensitive Programmes.

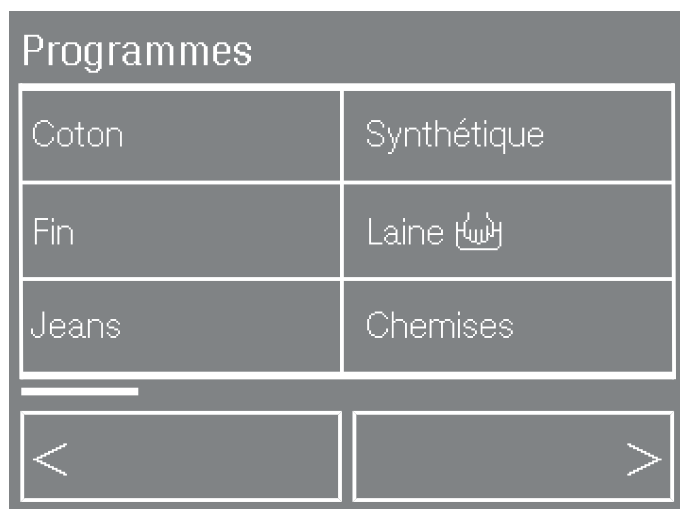

- Faites défiler à l'aide des touches sensibles < ou >, jusqu'à ce que le programme souhaité s'affiche.
- Effleurez la touche sensitive du programme de votre choix.

L'écran affiche la quantité de charge autorisée pour ce programme.

- Pour valider, effleurez la touche sensitive OK ou attendez quelques secondes que l'écran repasse sur le menu de base du programme sélectionné.

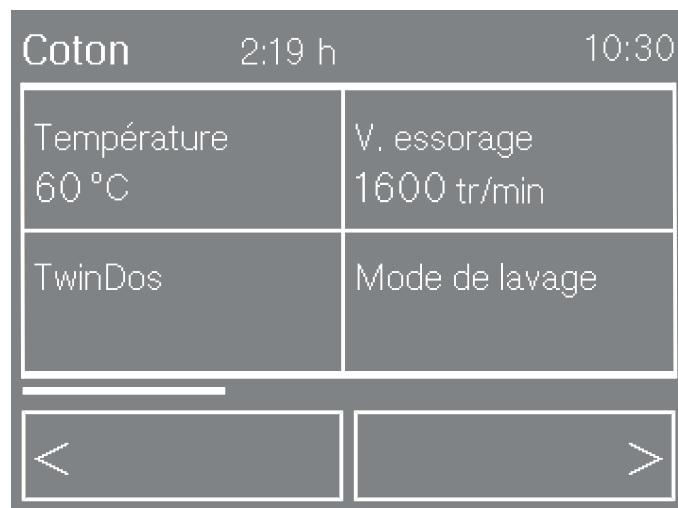

Vous pouvez aussi sélectionner un programme via

- les programmes favoris,
- l'assistant lavage,
- les textiles mélangés (Mix textiles)
- ou MobileControl.

3. Sélectionner les paramètres du programme

Température

Vous pouvez modifier la température pré-réglée d'un programme de lavage.

- Effleurez la touche sensitive Température.
- Pour augmenter ou baisser la température de lavage, utilisez le + ou le - puis validez en effleurant la touche sensitive OK.

Vitesse d'essorage

Vous pouvez modifier la vitesse d'essorage qui a été configurée sur un programme de lavage.

- Effleurez la touche sensitive V. essorage.
- Pour augmenter ou baisser la vitesse d'essorage, utilisez le + ou le - puis validez en effleurant la touche sensitive OK.

TwinDos

Vous pouvez activer le dosage automatique.

Lors de la première utilisation de TwinDos, soyez attentifs aux réglages usine de TwinDos.

- Effleurez la touche sensitive TwinDos.

Le message qui s'affiche demande de préciser le degré de salissure de la charge.

Pour plus d'informations, reportez-vous au chapitre "Degré de salissure".

- Avec les touches sensibles plus faible ou plus prononcé, réglez le degré de salissure et validez en appuyant sur OK.

Si vous utilisez le système à 2 phases de Miele, vous devez indiquer si la charge de linge se compose de textiles blancs ou de couleurs.

- Sélectionnez Pour le blanc ou Pour la couleur.

Si vous utilisez d'autres lessives ou assouplissants, ces derniers s'affichent à l'écran.

Le produit le plus approprié est coché (✓).

Si les deux produits, lessive et assouplissant, sont recommandés (ex. : lessive couleurs et assouplissant), les deux produits sont cochés.

- Validez ou modifiez votre sélection.

Le dosage automatique est activé.

3. Sélectionner les paramètres du programme

Modes de lavage

La fonction Modes de lavage vous permet de personnaliser les programmes de lavage en les adaptant à vos besoins.

- Effleurez la touche sensitive Mode de lavage.
- Sélectionnez l'option souhaitée.

La fonction Modes de lavage est activée.

Pour plus d'informations, reportez-vous au chapitre "Modes de lavage".

Options

Les options vous permettent de personnaliser les programmes de lavage.

- Effleurez la touche sensitive Options.
- Sélectionnez une ou plusieurs options.
- Validez en effleurant la touche sensitive OK.

L'option est sélectionnée.

Pour plus d'informations, reportez-vous au chapitre "Options".

Taches

Pour un nettoyage plus efficace des tissus tâchés, vous pouvez sélectionner plusieurs types de tâches. Le cas échéant, le programme de lavage s'adapte à votre sélection.

- Effleurez la touche sensitive Taches.
- Choisissez dans la liste les types de tâches qui correspondent à votre cas.

Vous pouvez choisir jusqu'à trois types de tâches par cycle de lavage.

Des messages d'information très utiles apparaissent à l'écran lorsque vous sélectionnez certains types de tâches.

- Validez les messages d'information en effleurant OK.
- Confirmez votre choix du type de tâche en effleurant la touche sensitive OK.

Il se peut que ces messages soient suivis d'autres messages d'information. Le cas échéant, vous devez valider chacun d'entre eux en effleurant OK.

Votre sélection est enregistrée.

Activer le départ différé

La fonction "Départ différé" vous permet de définir l'heure de début ou de fin d'un programme de lavage.

- Effleurez la touche sensitive Arrêt à.
- Réglez l'heure de votre choix en effleurant les touches sensibles + ou - puis validez en effleurant la touche sensitive OK.

La demande de départ différé est sauvegardée. Pour plus d'informations, consultez le chapitre "Départ différé".

3. Sélectionner les paramètres du programme

CapDosing

La fonction de dosage par capsule est disponible sur ce programme de lavage.

- Effleurez la touche sensitive CapDosing.

Les types de capsules compatibles avec ce programme s'affichent à l'écran.

- Sélectionnez le type de capsule souhaité.

La fonction CapDosing est activée.

Pour plus d'informations, consultez le chapitre "5. Ajouter la lessive", paragraphe "Utiliser des capsules de lavage (Cap)".

EcoFeedback

Pour visualiser les informations relatives à la consommation d'eau et d'électricité de votre lave-linge, effleurez la touche sensitive ECO Feedback.

- Effleurez la touche sensitive ECO Feedback.

Les prévisions relatives à la consommation s'affichent à l'écran.

Pour plus d'informations, consultez le chapitre "Respecter l'environnement", paragraphe "EcoFeedback".

Charge/Dosage

Une fois le lave-linge chargé, vous pouvez visualiser les données suivantes : quantité de charge et dosage du produit lessiviel.

- Effleurez ensuite Charge / dosage.

La quantité de linge chargée s'affiche.

- Validez en effleurant OK.

L'écran passe au menu Dosage.

Dosage ne s'affiche pas en cas d'activation de TwinDos ou CapDosing pendant le cycle de lavage principal.

4. Charger le lave-linge

Ouvrir la porte

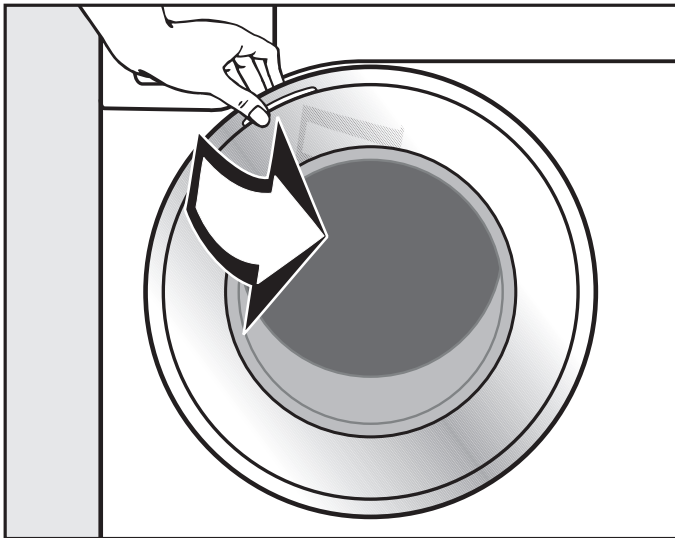

- Saisissez la poignée et tirez pour ouvrir la porte.

Vérifiez la présence d'animaux ou de corps étrangers dans le tambour avant de charger le linge.

L'écran passe à l'affichage de la charge.

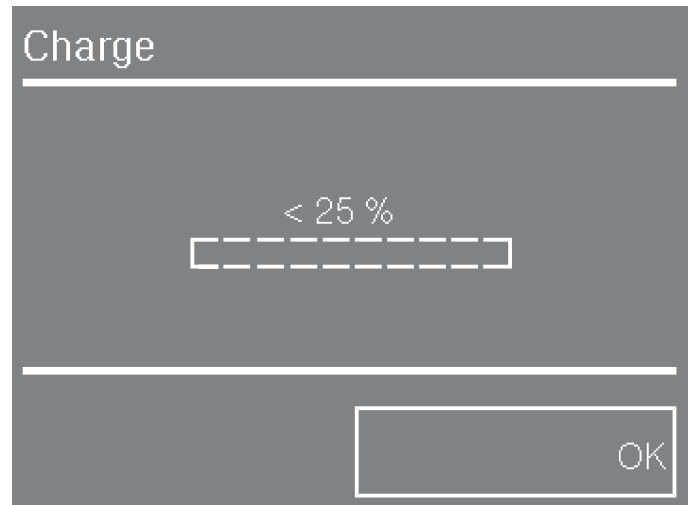

L'écran affiche par paliers de 25 % quel pourcentage de la charge maximale autorisée pour le programme sélectionné est atteint dans le tambour.

- Chargez le linge déplié dans le tambour sans le tasser.

Mélanger les pièces de différentes tailles permet de renforcer l'efficacité de lavage et au linge de mieux se répartir pendant l'essorage.

Conseil : C'est en charge maximale que l'on atteint le meilleur rapport entre consommation d'eau et d'électricité et quantité de linge. Une surcharge du tambour diminue toutefois l'efficacité de lavage et favorise la formation de faux-plis.

4. Charger le lave-linge

Fermer la porte

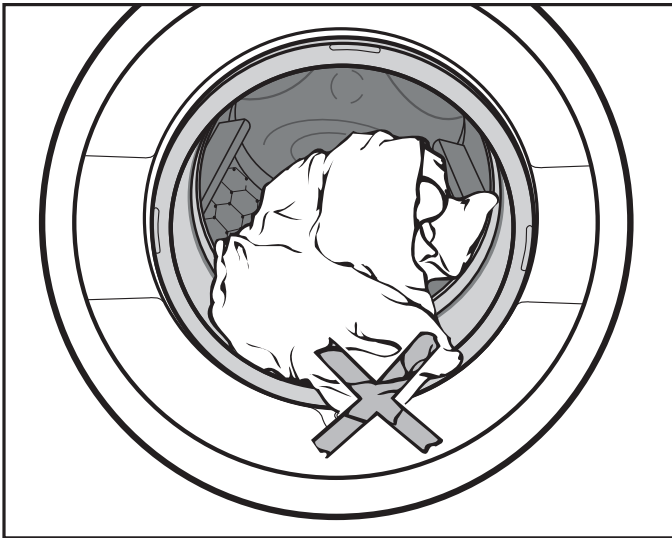

- Vérifiez qu'aucune pièce de linge n'est coincée entre la porte et le joint tambour-façade.

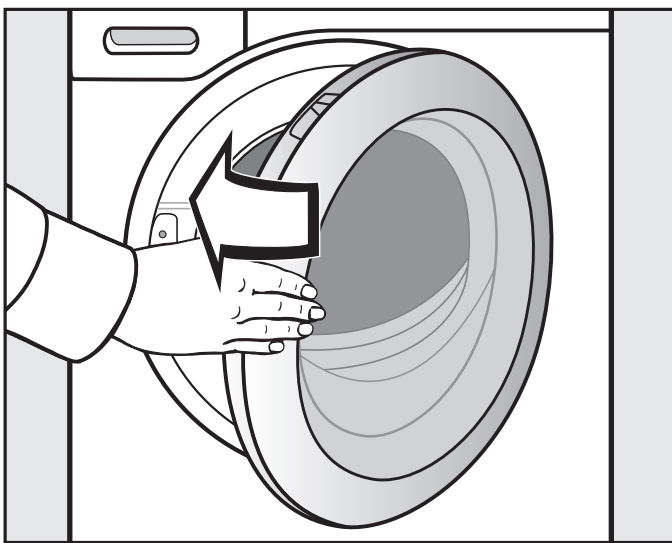

- Fermez la porte en la poussant un peu.

Le message qui s'affiche demande de préciser le degré de salissure de la charge.

- Avec les touches sensibles plus faible ou plus prononcé, réglez le degré de salissure et validez en appuyant sur OK.

Pour plus d'informations, reportez-vous au chapitre "Degré de salissure".

Le degré de salissures ne s'affiche pas, si TwinDos est déjà sélectionné pour le lavage principal.

Le message qui s'affiche à présent concerne le dosage du produit lessiviel.

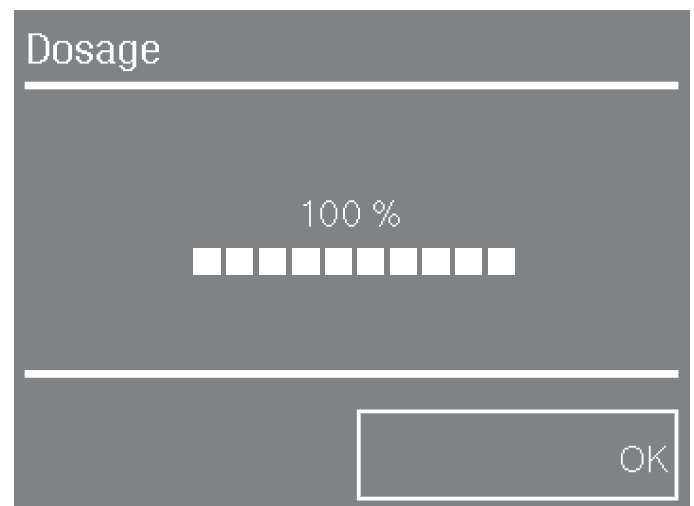

- Validez en effleurant OK.

Dosage ne s'affiche pas si TwinDos ou CapDosing a déjà été sélectionné pour le lavage principal.

5. Ajouter la lessive

Vous pouvez doser la lessive de différentes manières.

TwinDos

Si vous avez sélectionné TwinDos pendant le paramétrage du programme, le dosage du produit lessiviel sur ce cycle de lavage se fera automatiquement.

Le dosage du produit lessiviel varie selon les produits versés dans l'unité TwinDos.

Utiliser des capsules de lavage (Cap)

Si vous avez sélectionné CapDosing pendant le paramétrage du programme, le dosage du produit lessiviel sur ce cycle de lavage se fera grâce aux capsules.

On peut sélectionner une seule capsule par programme de lavage.

Il existe trois types de capsules :

☼ = produits en complément du soin du linge, tels que l'adoucissant, l'imperméabilisant, etc.

☼ = additifs (par ex. : booster ou renforçateur de lavage)

☼ = lessives (uniquement pour cycle de lavage)

Selon le réglage sélectionné, le produit lessiviel, l'additif ou le produit de soin du linge sera fait grâce aux capsules.

Une capsule contient toujours la quantité nécessaire à un cycle de lavage.

Vous pouvez commander vos capsules via la boutique en ligne Miele (www.miele-shop.com), auprès du service après-vente ou en vous adressant à votre revendeur Miele.

⚠ Rangez les capsules hors de portée des enfants.

Insérer la capsule

■ Ouvrez le bac à produits.

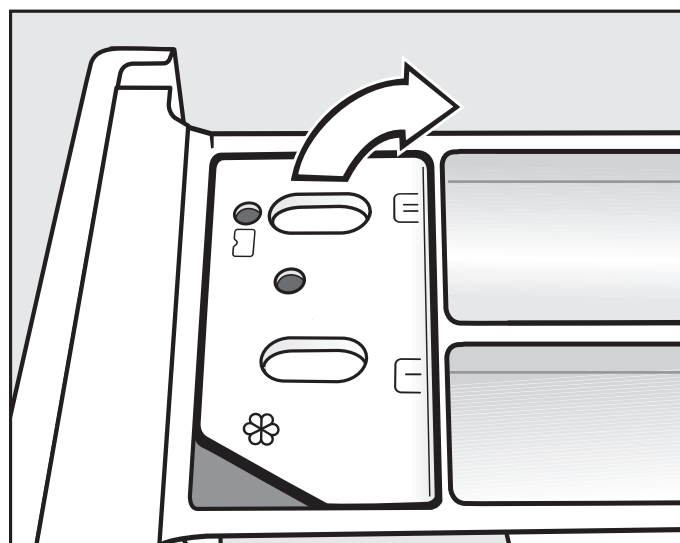

■ Ouvrez le couvercle du compartiment ☼/☼.

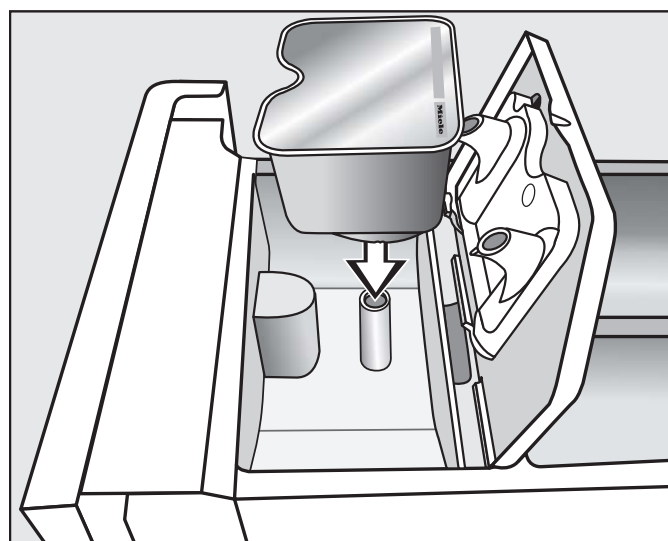

■ Appuyez bien sur la capsule.

5. Ajouter la lessive

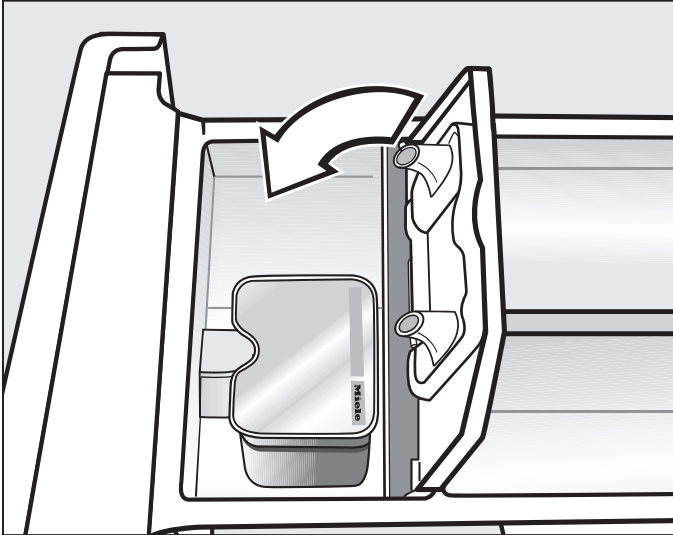

- Appuyez bien sur le couvercle pour le fermer.
- Repoussez le bac à produits dans le lave-linge.

Une fois insérée dans le bac à produits, la capsule s'ouvre. Si vous ne l'avez pas complètement utilisée et que vous la sortez de son logement, son contenu risque de couler lorsque vous la retirez du bac à produits. Jetez la capsule. Ne l'utilisez plus.

Le contenu de la capsule se mélange au linge au bon moment du cycle de lavage.

Lors du dosage par capsule, l'arrivée d'eau dans le compartiment ⌘ s'effectue uniquement par la capsule. Ne versez pas d'assouplissant dans le compartiment ⌘ si vous utilisez une capsule.

- Enlevez la capsule vide une fois le programme de lavage terminé.

Pour des raisons techniques, il reste un peu d'eau dans la capsule.

5. Ajouter la lessive

Bac à produits

Reportez-vous à la valeur indiquée dans l'affichage du dosage pour doser le produit de lessive.

Les pourcentages indiqués se basent sur la quantité mentionnée sur le paquet de la lessive.

- 40% = un peu moins de la moitié
- 50% = la moitié
- 60% = un peu plus de la moitié
- 75% = trois quarts
- 100% = la quantité de produit de lessive recommandée

Tenez compte de la dureté de l'eau.

il n'y a pas assez de lessive :

- le linge n'est pas propre et devient gris et rêche avec le temps,
- des petits boules de graisse se forment dans le linge.
- des dépôts de calcaire se forment sur les résistances.

Si vous utilisez trop de lessive :

- l'excès de mousse entraîne une efficacité réduite du mécanisme de lavage. Les résultats de lavage, de rinçage et d'essorage ne sont pas satisfaisants,
- la consommation d'eau augmente, un rinçage supplémentaire s'ajoutant automatiquement.
- davantage de pollution de l'environnement.

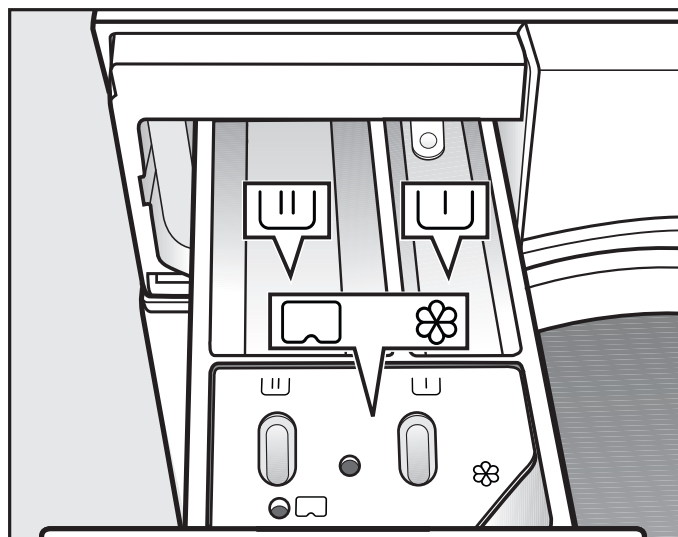

- Sortez le bac à produits puis versez la lessive dans les compartiments dédiés :

☐ Lessive pour le pré lavage (répartition de la quantité de lessive totale conseillée : versez $\frac{1}{3}$ dans le compartiment ☐ et $\frac{2}{3}$ dans le compartiment ☐)

☐ Lessive pour le lavage, trempage inclus

☐/☐ Assouplissant, produit de tenue, amidon et Cap (capsule de produit de lavage)

Consultez le chapitre "Lessives" pour plus d'informations sur les lessives et leur dosage.

6. Démarrer le programme - Fin de programme

Démarrer le programme

- Effleurez la touche clignotante *Start/Stop*.

La porte se verrouille et le symbole  s'affiche à l'écran puis le programme de lavage démarre.

L'état du programme s'affiche à l'écran.

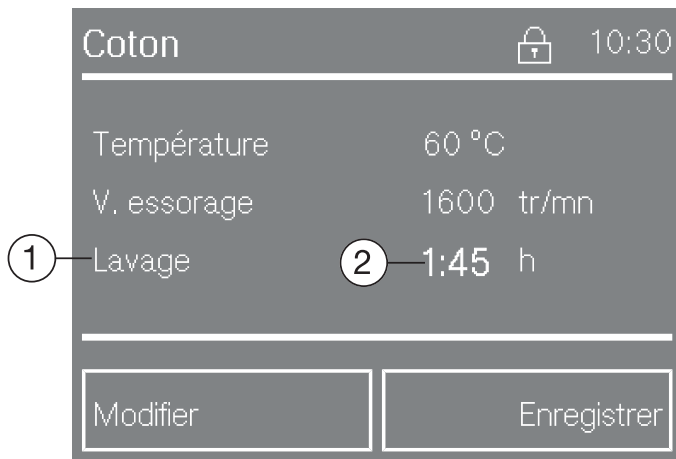

Le lave-linge vous indique la phase de programme en cours ① et la durée restante du programme ②. Si vous avez sélectionné un départ différé, ce dernier s'affiche à l'écran.

L'éclairage de tambour est arrêté après le démarrage du programme.

Fin de programme

Pendant la phase Infoissable, la porte est encore verrouillée et l'écran indique en alternance : Infoissable et Arrêt.

De plus, l'information suivante s'affiche : Pour décharger le linge appuyer sur Arrêt.

- Appuyez sur la touche *Start/Stop*. La porte est déverrouillée.

À la fin de la phase Infoissable, la porte se déverrouille automatiquement.

- Ouvrez la porte.
- Sortez le linge.

Le linge oublié dans le tambour pourrait rétrécir ou déteindre lors de la prochaine lessive. N'oubliez pas de linge dans le tambour !

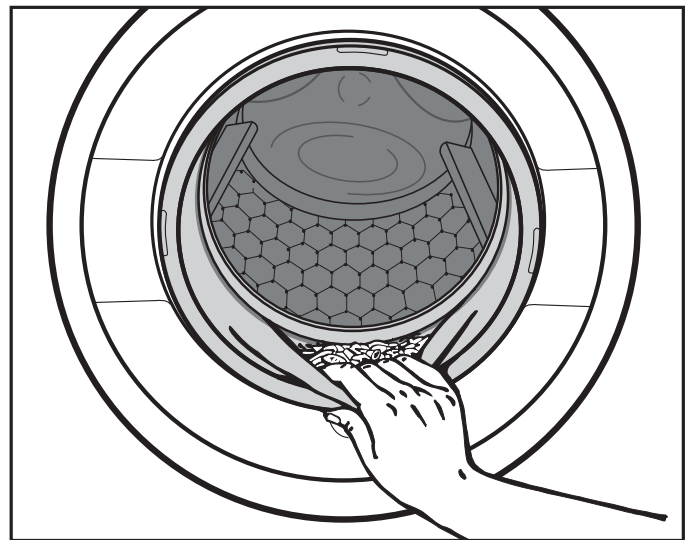

- Vérifiez qu'aucun corps étranger n'est resté coincé dans le joint d'étanchéité de la porte.

Conseil : Laissez la porte entrouverte pour que le tambour puisse sécher.

- Arrêtez le lave-linge avec la touche .

- Enlevez la capsule du bac à produits après utilisation.

Conseil : Laissez le bac à produits entrouvert pour qu'il puisse sécher.

Degré de salissure

Lorsque vous sélectionnez le dosage automatique ou que vous chargez le lave-linge, l'écran vous invite ensuite à sélectionner le degré de salissure du linge.

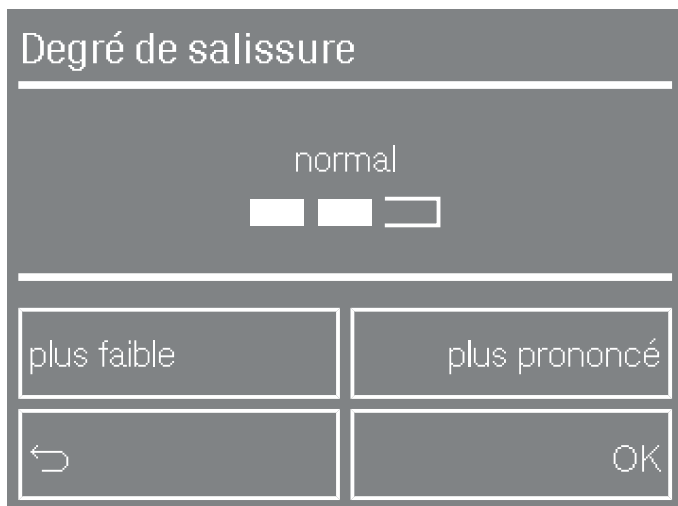

Réglez le degré de salissure avec les touches sensibles plus faible ou plus prononcé. Enregistrez votre sélection avec la touche OK.

légèrement sale

Pas de salissures ni de taches visibles. Les vêtements ont juste absorbé les odeurs corporelles.

normalement sale

Les salissures sont visibles et/ou quelques petites taches sont reconnaissables.

très sale

Traces de salissures et/ou de taches très nettes.

En fonction du degré de salissure sélectionné, les paramètres suivants sont modifiés :

- le dosage de la lessive
- la quantité d'eau de rinçage
- les temps de programme (en cas de salissure légère, le temps de cycle est raccourci).

Dans certains programmes, il est impossible de sélectionner un degré de salissure. Ces programmes sont prévus pour un linge normalement sale.

Conseil : vous pouvez modifier le degré de salissure préréglé ou vous pouvez désactiver le message vous demandant le degré de salissure (chapitre "Réglages", rubrique "Degré de salissure").

Symboles d'entretien

Lavage

Les degrés indiqués dans la cuve indiquent la température maximale à laquelle vous pouvez laver les articles.

	rythme de lavage normal
	rythme de lavage plus doux
	rythme de lavage très doux
	Lavage à la main
	Non lavable

Exemple de sélection de programme

Programme	Symboles d'entretien
Coton	
Synthétique	
Fin	
Laine	
Soie	
Express 20	
Automatic+	

Séchage

Les points indiquent la température.

	Température normale
	Température réduite
	ne doit pas être séché au sèche-linge.

Fer à repasser & repasseuse

Les points indiquent les gammes de température.

	env. 200 °C
	env. 150 °C
	env. 110 °C Le repassage à la vapeur peut causer des dommages irréversibles
	ne pas repasser (fer/repasseuse)

Nettoyage professionnel



	Nettoyage avec des solvants chimiques. Les lettres correspondent aux produits de nettoyage.
	Nettoyage à l'eau
	Nettoyage à sec interdit

Blanchiment

	produit de blanchiment par oxydation autorisé
	blanchiment à l'oxygène uniquement
	ne pas blanchir

Essorage

Vitesse d'essorage final

Programme	tr/min
Coton	1600
Synthétique	1200
Fin	900
Laine 	1200*
Jeans	900
Chemises	900
Finish vapeur	–
Express 20	1200
QuickPowerWash	1600
Automatic +	1400
Rafraîchir	–
Textiles foncés	1200
Couettes plumes	1200
Textiles modernes	800
Imperméabilisation	1000
Rinçage seul	1600*
Amidonage	1400*
Soie 	600*
Textiles sport	1200
Duvets	1200
Voilages	600
Vêtements neufs	1200
Oreillers	1200
Vidange/essorage	1600
Coton 	1600
Nettoyage machine	900

Vitesse d'essorage final du programme de lavage

La vitesse d'essorage optimale pour le programme de lavage s'affiche toujours à l'écran lors de la sélection du programme. Pour les programmes de lavage identifiés par un * dans le tableau, la vitesse d'essorage optimale ne correspond pas à la vitesse maximale.

Il est possible de réduire la vitesse d'essorage final.

Mais il n'est pas possible de sélectionner une vitesse d'essorage final supérieure à celle indiquée dans le tableau.

Essorage intermédiaire

Le linge est essoré après le lavage puis entre les différents rinçages. Si la vitesse d'essorage final est réduite, la vitesse d'essorage intermédiaire l'est également. En programme *Coton*, un rinçage supplémentaire s'ajoute si la vitesse d'essorage est inférieure à 700 tr/min.

Désactiver le dernier essorage (arrêt cuve pleine)

- Sélectionnez l'option Arrêt cuve pleine. Le linge reste à tremper dans l'eau après le dernier rinçage. Cela permet de réduire la formation de faux plis lorsque le linge n'est pas sorti immédiatement du lave-linge à la fin du programme.

Démarrer l'essorage final :

- Effleurez ensuite Modifier.
- Sélectionnez V. essorage et réglez la vitesse d'essorage souhaitée.
- Démarrez l'essorage final à l'aide de la touche *Start/Stop*.

Terminer le programme :

- Effleurez ensuite Modifier.
- Sélectionnez V. essorage et réglez la vitesse sur 0 tr/min (sans essorage).
- Appuyez sur la touche *Start/Stop*.

L'eau est vidangée.

Désactiver l'essorage intermédiaire et le dernier essorage.

- Effleurez ensuite V. essorage.
- Sélectionnez le réglage 0 tr/min.

Après le dernier rinçage, l'eau est vidangée et la phase Infoissable est activée.

Avec ce réglage, un rinçage supplémentaire est ajouté dans certains programmes.

Tableau des programmes



Coton		90 °C - froid	9,0 kg maximum
Textiles	T-shirts, sous-vêtements, linge de table, textiles en coton, en lin ou fibres mélangées, etc.		
Conseil	<ul style="list-style-type: none"> – Les réglages <i>Coton</i> 60°/40 °C se différencient du programme <i>Coton</i> $\langle 60^{\circ}\text{C} \rangle / \langle 40^{\circ}\text{C} \rangle$ par des durées de programmes plus courtes, des temps de maintien en température plus longs et une consommation d'énergie plus élevée. – En cas d'exigences particulières en matière d'hygiène, sélectionnez une température de 60 °C ou plus. 		
Synthétique		60 °C - froid	4,0 kg maximum
Textiles	Fibres synthétiques, mélangées ou coton facile d'entretien		
Conseil	Si le linge se froisse facilement, réduire la vitesse d'essorage final.		
Fin		60 °C - froid	3,0 kg maximum
Textiles	Pour textiles délicats en fibres synthétiques, fibres mélangées, viscose		
Conseil	– Si le linge se froisse facilement, supprimer l'essorage.		
Laine 		40 °C - froid	2,0 kg maximum
Textiles	Textiles en laine ou laine mélangée		
Conseil	Si le linge se froisse facilement, choisir une vitesse d'essorage final appropriée.		
Jeans		60 °C - froid	3,0 kg maximum
Conseil	<ul style="list-style-type: none"> – Retourner les vêtements en jean pour les laver. – Les vêtements en jean déteignent un peu lors des premiers lavages. Laver le linge clair et le linge foncé séparément. – Fermez les boutons et les fermetures Éclair avant le lavage. 		
Chemises		60 °C - froid	2 kg maximum
Textiles	Les chemises ou les chemisiers en coton ou en fibres mélangés		
Conseil	<ul style="list-style-type: none"> – Selon leur degré de salissure, traitez au préalable cols et poignets. – Utilisez le programme <i>Soie</i>  pour les chemises et les chemisiers en soie. 		

Tableau des programmes



Finish vapeur		2,0 kg maximum
Textiles	Vêtements en coton ou en lin, fraîchement lavés et essorés, pour lesquels il faut réduire la formation de faux plis Les vêtements peuvent passer au sèche-linge ☺ ☺ et être repassés   .	
Conseil	<ul style="list-style-type: none"> – 5 à 6 chemises correspondent à une charge d'environ 2,0 kg. – De plus petites quantités améliorent le résultat. – Sortez le linge dès la fin du programme, puis placez-le dans le sèche-linge en sélectionnant le programme Défroissage doux ou accrochez-le sur un cintre pour qu'il sèche. – Ne convient pas aux textiles en laine ou contenant de la laine. 	
Express 20		40 °C - froid
		3,5 kg maximum
Textiles	Textiles en coton n'ayant pratiquement pas été portés ou présentant très peu de salissures	
Conseil	L'option <i>Court</i> est automatiquement activée.	
QuickPowerWash		60 °C - 40 °C
		5,0 kg maximum
Textiles	Pour textiles légèrement ou normalement sales lavés avec le programme <i>Coton</i> .	
Conseil	Nettoyage particulièrement rapide et en profondeur du linge grâce à une imprégnation et à un rythme de lavage spéciaux.	
Automatic +		40 °C - froid
		6,0 kg maximum
Textiles	Charge composée de linge trié par couleur pour les programmes <i>Coton</i> et <i>Synthétique</i>	
Conseil	Les paramètres de lavage (ex. : niveau d'eau, rythme de lavage et profil d'essorage) sont automatiquement adaptés à chaque charge pour un soin optimal du linge et un résultat parfait.	

Tableau des programmes



Rafraîchir		1,0 kg maximum
Textiles	<p>Vêtements secs propres légèrement froissés en coton, en lin ou en fibres mixtes.</p> <p>Les vêtements peuvent passer au sèche-linge ☺ ☺ et être repassés  .</p>	
Conseil	<ul style="list-style-type: none"> - De plus petites quantités améliorent le résultat. - Sortez le linge dès la fin du programme, puis placez-le dans le sèche-linge en sélectionnant le programme Défroissage doux ou accrochez-le sur un cintre pour qu'il sèche. - Ne convient pas aux textiles en laine ou contenant de la laine. 	
Textiles foncés		60 °C - froid
3,0 kg maximum		
Textiles	Pièces de linge noir et foncé en coton, fibres mélangées	
Conseil	Retourner le linge pour le laver.	
Couettes plumes		60 °C - froid
2,5 kg maximum		
1 couette plumes 2,20 m x 2,00 m		
Textiles	Couettes et édredons avec garnissage en plumes ou en duvet	
Conseil	Respectez les instructions figurant sur l'étiquette.	
Textiles modernes		40 °C - froid
2,5 kg maximum		
Textiles	Vêtements fonctionnels comme les vestes et pantalons d'extérieur à membranes telles que Gore-Text®, SYMPATEX®, WINDSTOPPER®, etc.	
Conseil	<ul style="list-style-type: none"> - Fermer les fermetures velcro et les fermetures éclair. - Ne pas utiliser d'adoucissant. - Si nécessaire, il est possible de réimpermeabiliser les vêtements d'extérieur avec le programme <i>Impermeabilisation</i>. Il n'est pas conseillé d'impermeabiliser les vêtements après chaque lavage. 	

Tableau des programmes





Imperméabilisation		40 °C	2,5 kg maximum
Textiles	Pour le traitement des textiles en microfibres, des vêtements de ski ou de linge de table composés principalement de fibres synthétiques, afin d'obtenir un effet hydrofuge et antisalissure		
Conseil	<ul style="list-style-type: none"> – Les articles doivent être fraîchement lavés et essorés ou séchés. – Pour obtenir un effet optimal, l'opération devrait être suivie d'un traitement thermique tel que le séchage dans un sèche-linge ou le repassage. 		
Rinçage seul			8,0 kg maximum
Textiles	Pour rincer les textiles lavés à la main		
Conseil	Si le linge se froisse facilement, choisir une vitesse d'essorage final appropriée.		
Amidonnage			8,0 kg maximum
Textiles	Nappes, serviettes, vêtements de travail devant être amidonnés		
Conseil	<ul style="list-style-type: none"> – Si le linge se froisse facilement, choisir une vitesse d'essorage final appropriée. – Le linge à amidonner devrait être fraîchement lavé, mais non traité à l'adoucissant. 		
Soie 		30 °C - froid	1,0 kg maximum
Textiles	Soie et tous les textiles lavables à la main ne contenant pas de laine		
Conseil	Laver les collants et les soutiens-gorge dans un sac de lavage.		
Textiles sport		60 °C - froid	3,0 kg maximum
Textiles	Vêtements de sport et de fitness tels que tricots, maillots et pantalons, vêtements de sport en microfibres et laine polaire		
Conseil	<ul style="list-style-type: none"> – Ne pas utiliser d'adoucissant. – Respecter les instructions d'entretien du fabricant. 		

Tableau des programmes

Duvets		60 °C - froid	2,0 kg maximum
Textiles	Vestes, sacs de couchage, oreillers et autres textiles garnis de duvet		
Conseil	Respecter les instructions figurant sur l'étiquette.		
Voilages		40 °C - froid	2,0 kg maximum
Textiles	Voilages déclarés lavables en machine par le fabricant		
Conseil	<ul style="list-style-type: none"> – L'option <i>Prélavage</i> est automatiquement sélectionnée pour éliminer la poussière. – Pour les voilages qui se froissent facilement, réduisez la vitesse d'essorage ou désactivez l'essorage. – Enlevez les crochets de fixation des voilages. 		
Vêtements neufs		40 °C - froid	3,0 kg maximum
Textiles	Vêtements neufs en coton, fibres synthétiques et serviettes éponge neuves		
Conseil	Les restes de produit chimique sont éliminés des fibres.		
Oreillers		60 °C - froid	2 oreillers (40 x 80 cm) ou 1 oreiller (80 x 80 cm)
Textiles	Oreillers lavables avec garniture synthétique		
Conseil	Respecter les instructions figurant sur l'étiquette.		
Vidange/Essorage			8,0 kg maximum
Conseil	<ul style="list-style-type: none"> – Vidange seulement : régler la vitesse d'essorage sur 0 tr/min. – Contrôler la vitesse d'essorage réglée. 		



Tableau des programmes

Coton 		 / 	9,0 kg maximum
Textiles	Linge en coton normalement sale		
Conseil	<ul style="list-style-type: none"> - Ces réglages sont les plus efficaces quant à la consommation d'énergie et d'eau pour le lavage du linge en coton. - La température de lavage du programme  reste inférieure à 60°C. En terme d'efficacité, on atteint toutefois les résultats d'un programme Coton 60°C. 		
<p>Remarque pour les instituts de contrôle :</p> <p>Programmes de contrôle selon la norme EN 60456 et étiquette énergie conforme au règlement 1061/2010</p>			
Nettoyage machine	75 °C	sans charge	
<p>Les lavages fréquents à basse température risquent de provoquer la formation de moisissures dans le lave-linge.</p> <p>Le nettoyage du lave-linge permet de réduire le film bactérien ainsi que la présence de germes et de moisissures, et d'éviter la formation de mauvaises odeurs.</p>			
Conseil	<ul style="list-style-type: none"> - L'utilisation du nettoyant pour machine Miele permet d'obtenir un résultat optimal. Il est aussi possible d'utiliser une lessive universelle en poudre. - Doser le nettoyant machine ou la lessive universelle directement dans le tambour. - Ne pas mettre de linge dans le tambour : pour le nettoyage, le tambour doit être vide. 		

Déroulement de programme

	Lavage		Rinçage		Essorage
	Niveau d'eau	Rythme de lavage	Niveau d'eau	Rinçages	
Coton		Ⓐ		2-5 ¹⁾²⁾³⁾	✓
Synthétique		Ⓑ		2-4 ²⁾³⁾	✓
Fin		Ⓒ		2-4 ²⁾³⁾	✓
Laine		Ⓔ		2	✓
Jeans		Ⓑ		2-4 ²⁾³⁾	✓
Chemises		Ⓒ		3-4 ³⁾	✓
Express 20		Ⓐ		1	✓
QuickPowerWash		Ⓐ		1	✓
Automatic +		Ⓐ Ⓑ		2-4 ²⁾³⁾	✓
Textiles foncés		Ⓑ		3-5 ²⁾³⁾	✓
Couettes plumes		Ⓒ		3-4 ³⁾	✓
Textiles modernes		Ⓒ		3-4 ³⁾	✓
Imperméabilisation	-	Ⓑ		1	✓
Rinçage seul	-	-		2	✓
Amidonage		Ⓑ	-	-	✓
Soie		Ⓔ		2	✓
Textiles sport		Ⓒ		2-3 ³⁾	✓
Duvets ⁴⁾		Ⓒ		3-4 ³⁾	✓
Voilages		Ⓒ		3-4 ³⁾	✓
Vêtements neufs		Ⓑ		2-3 ³⁾	✓
Oreillers ⁴⁾		Ⓒ		3-4 ³⁾	✓
Vidange/essorage	-	-	-	-	✓
Coton		Ⓐ		2-5 ²⁾³⁾	✓
Nettoyage machine		Ⓐ		3	✓

Déroulement de programme

-  = niveau d'eau bas
 = niveau d'eau intermédiaire
 = niveau d'eau élevé
Ⓐ = rythme intensif
Ⓑ = rythme normal
Ⓒ = rythme délicat
Ⓓ = rythme de bercement
Ⓔ = rythme lavage à la main
✓ = effectué
- = non effectué

Le lave-linge dispose d'une commande entièrement automatique avec détection automatique de la charge. Le lave-linge calcule lui-même la consommation d'eau nécessaire, en fonction de la quantité et du pouvoir d'absorption du linge.

Les déroulements de programme mentionnés ici font toujours référence au programme de base, avec une charge maximale.

L'affichage de déroulement de votre lave-linge vous indique à tout moment la phase de programme en cours.

Spécificités selon les programmes :

Infroissable :

une fois le programme terminé, le tambour tourne encore pendant 30 minutes max. pour éviter les faux plis.

Exception : les programmes *Laine* et *Soie* ne comportent pas de phase Infroissable.

Vous pouvez ouvrir le lave-linge à tout moment.

- 1) Si la température de 60°C ou plus est sélectionnée, 2 rinçages sont effectués. Si la température sélectionnée est inférieure à 60°C, 3 rinçages sont effectués.
- 2) Un rinçage supplémentaire a lieu en cas de :
 - formation excessive de mousse dans le tambour,
 - vitesse d'essorage final inférieure à 700 tr/min,
 - sélection de *sans* (essorage).
- 3) Un rinçage supplémentaire a lieu en cas de :
 - sélection de l'option Rinçage supplémentaire.
- 4) Essorage progressif : avant le lavage, un essorage progressif est effectué pour chasser l'air des textiles garnis de duvet. L'eau entre ensuite par le compartiment  pour le lavage.

Déroulement de programme

Coton et Synthétique

Le procédé de lavage PowerWash 2.0 développé par Miele est utilisé lors du programme de lavage *Coton* pour les petites et moyennes charges et lors du programme *Synthétique*.

Principe de fonctionnement

Les procédés de lavage habituels utilisent plus d'eau que le linge ne peut en absorber. Cette quantité d'eau doit être chauffée.

Dans le procédé de lavage PowerWash 2.0, la quantité d'eau de lavage utilisée n'est que faiblement supérieure à celle que le linge peut absorber. L'eau qui n'est pas absorbée par le linge chauffe le tambour et le linge puis est régulièrement pulvérisée sur le linge. La consommation énergétique est ainsi diminuée.

Activation

Au début du programme de lavage, le lave-linge détermine la charge. Le procédé PowerWash 2.0 est automatiquement activé si les conditions suivantes sont remplies :

- charge petite à moyenne avec le programme *Coton* et avec le programme *Synthétique*,
- la température sélectionnée ne doit pas dépasser 60 °C,
- la vitesse d'essorage final ne doit pas être inférieure à 600 tr/min,
- le dosage par capsule (☺, ☹) n'est pas sélectionné pour le lavage principal.

Il n'est pas possible d'activer le procédé PowerWash 2.0 si certaines options sont sélectionnées (par ex. Prélavage, Hydro plus).

Spécificités

– Phase d'humidification

Au début du programme de lavage, le lave-linge essore à plusieurs reprises. L'eau essorée est pulvérisée sur le linge pour assurer une humidification optimale.

À la fin de la phase d'humidification, le niveau d'eau optimal est réglé. Si nécessaire, le lave-linge vidange une partie de l'eau et ajoute une certaine quantité d'eau fraîche.

– Bruits lors de la phase de chauffage

Lors du chauffage du linge et du tambour, des bruits inhabituels (gargouillements) peuvent se faire entendre.

– Utilisation de la lessive

Veillez à un dosage correct de la lessive (petites charges).
Pour une utilisation optimale de la lessive, utilisez la fonction TwinDos.

Modifier le déroulement du programme

Annuler le programme

Vous pouvez annuler un programme de lavage à tout moment après le démarrage.

- Effleurez la touche *Start/Stop*.
- Sélectionnez Annuler le programme.

Le lave-linge vidange le bain lessiviel. Le programme est interrompu. La porte se déverrouille.

- Ouvrez la porte.
- Sortez le linge.

Pour sélectionner un autre programme

- Fermez la porte.
- Sélectionnez le programme souhaité.
- Ajoutez de la lessive dans le bac à produits, si nécessaire.
- Appuyez sur la touche *Start/Stop*.

Le nouveau programme démarre.

Interrompre

- Arrêtez le lave-linge en appuyant sur la touche ①.
- Pour poursuivre, réenclenchez le lave-linge en appuyant sur la touche ①.

Modifier

Programme

Aucune modification n'est possible après le démarrage du programme.

Température

Il est possible de modifier la température dans les cinq premières minutes suivant le démarrage du programme, sauf en programme *Coton*.

- Effleurez ensuite Modifier.
- Effleurez la touche sensitive Température.
- Pour augmenter ou baisser la température de lavage, utilisez le + ou le - puis validez en effleurant la touche sensitive OK.

Vitesse d'essorage

Une modification est possible jusqu'au début de l'essorage final.

- Effleurez ensuite Modifier.
- Effleurez la touche sensitive V. essorage.
- Pour augmenter ou baisser la vitesse d'essorage, utilisez le + ou le - puis validez en effleurant la touche sensitive OK.

Options

Il est possible de sélectionner ou d'annuler certaines options jusqu'à cinq minutes après le démarrage du programme.

La sécurité enfants empêche la modification ou l'annulation du programme en cours.

Modifier le déroulement du programme

Ajouter/Retirer du linge

Lors des premières minutes qui suivent le démarrage du programme, vous pouvez ajouter ou retirer du linge.

- Appuyez sur la touche *Start/Stop*.

L'écran affiche :

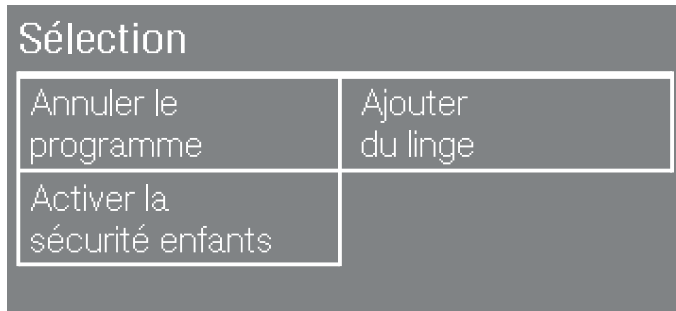

- Effleurez la touche sensitive Ajouter du linge.

Le programme de lavage est interrompu et la porte déverrouillée.

- Ouvrez la porte.
- Ajoutez ou retirez du linge.
- Fermez la porte.
- Appuyez sur la touche *Start/Stop*.

Le programme de lavage se poursuit.

Attention :

Une fois le programme démarré, le lave-linge ne peut plus détecter les variations de charge.

Quand vous ajoutez ou retirez du linge, le lave-linge part donc toujours du principe que la quantité maximale a été chargée.

La porte ne s'ouvre pas lorsque :

- la température du bain lessiviel est supérieure à **55 °C**,
- le niveau d'eau dépasse une certaine valeur,
- la phase de programme *Essorage* est atteinte.

Si vous voulez ouvrir la porte dans les cas mentionnés ci-dessus, vous devez annuler le programme.

Si la température à l'intérieur du tambour est supérieure à 55 °C, le verrouillage de porte reste activé. Il ne sera désactivé que lorsque la température sera descendue en-dessous de 55 °C.

Modifier le déroulement du programme

Sécurité enfants

La sécurité enfants empêche la modification de la température, de la vitesse d'essorage ou des options pendant le déroulement du programme de lavage.

Activer la sécurité enfants

- Appuyez sur la touche *Start/Stop*.
- Sélectionnez Activer la sécurité enfants.

L'écran affiche : Utilisation verrouillée.

La sécurité enfants est activée.

Désactiver la sécurité enfants

- Appuyez sur la touche *Start/Stop*.

L'écran affiche : Désactiver la sécurité enfants ?

- Confirmez que vous souhaitez désactiver la sécurité enfants avec la touche Désactiver.

L'écran affiche : Utilisation possible.

La sécurité enfants est désactivée.

Modes de lavage

La fonction Modes de lavage vous permet de personnaliser les programmes de lavage en les adaptant à vos besoins.

Intensif

Pour le linge très sale, le lave-linge offre un cycle de lavage plus efficace grâce à un brassage plus intensif et à plus d'énergie thermique.

ECO

La consommation énergétique diminue pour une même efficacité de lavage grâce à un allongement de la durée de lavage et à une réduction de la température de lavage sélectionnée.





Très délicat

Le brassage est plus doux pour réduire la formation de faux plis.

Extra silencieux

L'émission sonore du lave-linge en cours de lavage est réduite. Utilisez cette fonction si vous voulez laver pendant des temps de pause. L'option "Arrêt cuve pleine" est activée et la durée du programme prolongée.



AllergoWash

Si des mesures d'hygiène particulières s'avèrent nécessaires, les temps de maintien en température sont prolongés grâce à une augmentation de la consommation énergétique, de la consommation d'eau et de l'efficacité de rinçage. La charge doit convenir au sèche-linge   et être repassable  .

Tous les modes de lavage ne sont pas disponibles dans chaque programme. Le "Tableau des programmes et des modes de lavage" récapitule les options possibles.

Tableau des programmes et des modes de lavage





Si un programme de lavage n'est **pas** mentionné ci-dessous, c'est qu'il n'est pas compatible avec les modes de lavage.

	Intensif	ECO	Très déli- cat	Extra silencieux	Allergo- Wash
Coton	X	X	X	X	X
Synthétique	X	X	X	X	X
Fin	X	X	X	X	X
Laine 	-	-	-	X	-
Jeans	X	X	X	X	X
Chemises	X	X	X	X	X
Express 20	-	-	-	X	-
Automatic +	X	X	X	X	X
Textiles foncés	X	X	X	X	X
Couettes plumes	X	X	X	-	X
Textiles modernes	X	X	X	X	X
Imperméabilisation	-	-	-	X	-
Rinçage seul	-	-	-	X	-
Amidonage	-	-	-	X	-
Soie 	-	-	-	X	-
Textiles sport	X	X	X	X	X
Voilages	X	X	X	X	X
Vêtements neufs	-	-	X	X	-
Oreillers	X	X	X	X	X
Coton 	-	-	X	X	X

Options

Défroissage vapeur

De la vapeur est injectée dans le tambour à la fin du processus de lavage. Pour obtenir un résultat optimal, il convient de réduire la charge maximale de 50 %. Pour le défroissage vapeur, le linge doit présenter une certaine humidité résiduelle. C'est pourquoi la vitesse d'essorage final est adaptée en conséquence.

Les vêtements peuvent passer au sèche-linge   et être repassés  .

Trempage

Pour les textiles particulièrement sales avec taches contenant de l'albumine.

Vous pouvez sélectionner un temps de trempage compris entre 30 minutes et 5 heures par palier de 30 minutes, comme décrit dans le chapitre "Réglages".

Le réglage d'usine est de 30 minutes.

Court

Pour du linge légèrement sale, sans taches visibles.

La durée de lavage est réduite.

Arrêt cuve pleine

Le linge reste à tremper dans l'eau après le dernier rinçage. Cela permet de réduire la formation de faux plis lorsque le linge n'est pas sorti immédiatement du lave-linge à la fin du programme.

Prélavage

Pour éliminer les salissures importantes, comme de grandes quantités de poussière, de sable.

Hydro plus

Le niveau d'eau est augmenté lors du lavage et du rinçage.

Vous pouvez régler l'augmentation du niveau d'eau comme décrit au chapitre "Réglages", paragraphe "Niveau Hydro plus".



Rinçage supplémentaire

Un rinçage supplémentaire peut être activé pour obtenir un résultat de rinçage encore meilleur.

Toutes les options ne peuvent pas être sélectionnées avec tous les programmes de lavage. Si la sélection d'une option est impossible, c'est que celle-ci n'est pas compatible avec le programme de lavage. Le "Tableau des programmes de lavage - Options" récapitule les options possibles à la page suivante.

Tableau des programmes de lavage - Options

Les programmes non mentionnés ne proposent aucune de ces options.

	Défroissage vapeur	Trempage	Court	Arrêt cuve pleine	Prélavage	Hydro plus	Rinçage supplémentaire
Coton	X	X	X	X	X	X	X
Synthétique	X	X	X	X	X	X	X
Fin	X	X	X	X	X	X	X
Laine 	-	-	-	X	-	-	-
Jeans	X	X	X	X	X	X	X
Chemises	X ¹⁾	X	X	X	X	X	X
Express 20	X	-	X ¹⁾	X	-	-	-
QuickPowerWash	X	-	-	X	-	-	-
Automatic +	X	X	-	X	X	-	-
Textiles foncés	X	X	X	X	X	X	X
Couettes plumes	-	-	-	X	X	X	X
Textiles modernes	-	X	X	X	X	X	X
Imperméabilisation	-	-	-	X	-	-	-
Rinçage seul	X	-	-	X	-	-	-
Amidonage	-	-	-	X	-	-	-
Soie 	-	-	-	X	-	-	-
Textiles sport	-	X	X	X	X	X	X
Duvets	-	-	-	X	X	X	X
Voilages	X	-	-	X	X ¹⁾	X	X
Vêtements neufs	-	-	-	X	-	X	X
Oreillers	-	-	-	X	X	X	X
Coton 	X	X	X	X	X	X	X

X = sélectionnable / - = non sélectionnable / ¹⁾ = peut être désactivé

Programmes favoris

Un programme de lavage personnalisé peut être enregistré sous le nom de votre choix.

Les programmes favoris enregistrés sont classés par ordre alphabétique.

Créer un favori

Il existe deux possibilités pour créer un programme favori.

Possibilité 1

- Le menu principal s'affiche à l'écran. Effleurez la touche sensitive Programmes favoris.

L'écran passe au menu Favoris Programmes favoris.

- Effleurez ensuite Créer un nouveau programme.

La touche Créer un nouveau programme ne s'affiche pas si le nombre maximal de 10 programmes favoris est atteint.

L'écran passe au menu Sélectionner un programme.

- Sélectionnez le programme souhaité.

L'écran vous guide automatiquement à travers tous les autres réglages de programme.

Un récapitulatif des paramètres sélectionnés s'affiche ensuite à l'écran.

Conseil : Si un paramètre n'est pas correct, il peut être modifié. Effleurez la touche sensitive ↩ jusqu'à ce que le réglage de programme souhaité s'affiche et modifiez-le.

Si tous les paramètres sont corrects :

- Sélectionnez OK.

Possibilité 2

Vous pouvez sauvegarder un programme de lavage sélectionné et démarré en tant que programme favori.

- Après le démarrage du programme, effleurez la touche Enregistrer.
- Saisissez un nom.

Saisir un nom / Enregistrer un favori

Vous pouvez saisir un nom de 10 caractères maximum.

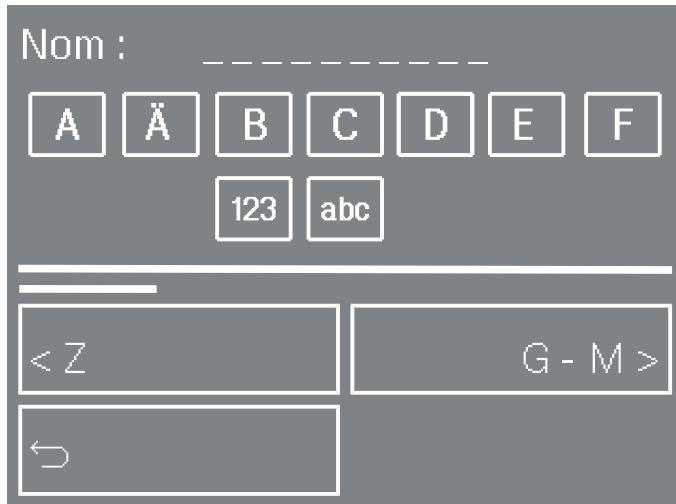

- Effleurez la touche correspondant à la première lettre du nom choisi.
- Procédez de même pour les autres caractères.

Pour choisir entre majuscules, minuscules, effacer ou modifier, sélectionnez l'un des symboles suivants :

- Saisir un espace =
- 123 = Saisir des chiffres
- abc/ABC = lettres minuscules / majuscules
- Effacer tous les caractères =
- Effacer le dernier caractère =

- Confirmez ensuite par Enregistrer.

Le programme est enregistré dans les favoris.

Modifier un favori

Vous pouvez modifier un programme favori enregistré et le réenregistrer sous le même nom ou sous un autre nom.

- Dans le menu principal, effleurez la touche sensitive Programmes favoris.
- Effleurez la touche sensitive Modifier.
- Sélectionnez le programme favori que vous voulez modifier.
- Sélectionnez le même programme pour modifier certains réglages ou sélectionnez un nouveau programme.

L'écran vous guide à travers tous les autres réglages de programme.

Supprimer un favori

Si vous avez enregistré dix programmes favoris, vous devez en supprimer un avant de pouvoir en enregistrer un nouveau.

- Dans le menu principal, effleurez la touche sensitive Programmes favoris.
- Effleurez la touche sensitive Supprimer.
- Sélectionnez le programme favori qui doit être supprimé.
- Validez en appuyant sur la touche sensitive Supprimer puis effleurez OK.

Le programme favori est supprimé.

Assistant lavage

L'assistant lavage vous guide pas à pas pour trouver le programme de lavage optimal pour votre linge.

- Dans le menu principal, effleurez la touche sensitive Assistant lavage.

L'écran affiche une liste de fibres textiles.

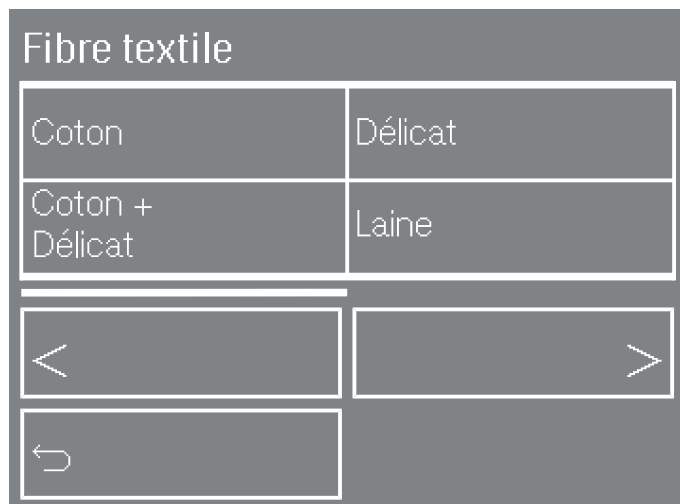

- Effleurez la touche sensitive correspondant à la fibre textile de votre charge.

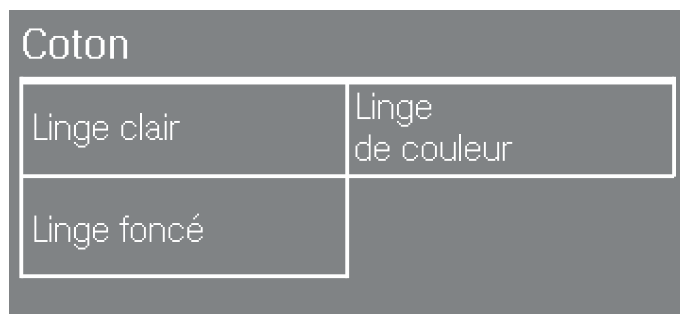

- Sélectionnez la couleur de votre charge.



- Sélectionnez le degré de salissure de votre charge.

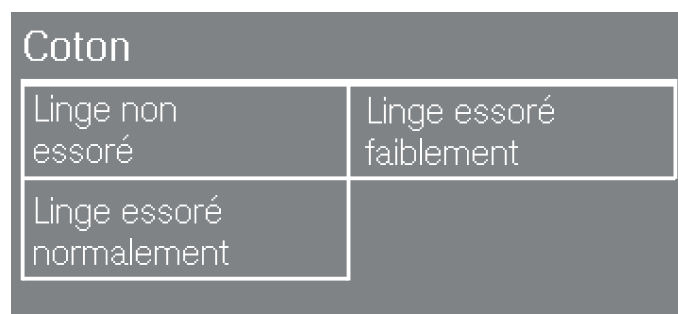

- Sélectionnez le mode d'essorage de votre charge.

Un récapitulatif des paramètres sélectionnés s'affiche ensuite à l'écran.

- Validez en effleurant la touche sensitive OK.

Le programme adapté à votre charge est prêt à démarrer.

Conseil : Vous pouvez ajouter certains réglages de programme, notamment TwinDos, avant de démarrer le programme.

Pour laver quelques vêtements et pièces de linge peu sales, portant des symboles d'entretien différents, dont la quantité est trop faible pour un programme de lavage normal.

Un programme de lavage adapté à votre charge est constitué en fonction des articles sélectionnés.

Sélection d'articles

- Dans le menu principal, effleurez la touche sensitive Mix textiles.

L'écran affiche une liste d'articles.

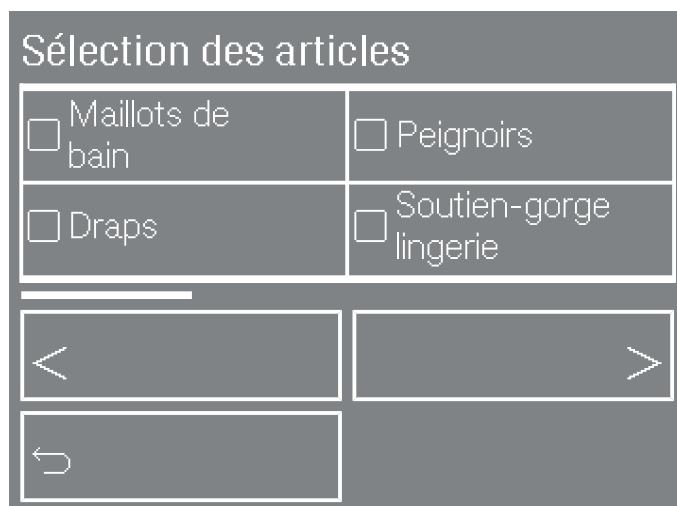

- Effleurez la touche sensitive de l'article correspondant au vêtement que vous souhaitez laver.

L'article sélectionné est coché ✓. Vous pouvez sélectionner plusieurs articles.

- Validez en effleurant la touche sensitive OK.

Le cas échéant, une information concernant le programme de lavage, notamment sur l'utilisation de la lessive, s'affiche à l'écran.

- Validez en appuyant sur OK.

Le lave-linge a composé le programme optimal pour votre linge.

Conseil : Vous pouvez ajouter certains réglages de programme, notamment TwinDos, avant de démarrer le programme.

Le choix des articles s'efface en fin de programme. La prochaine fois que vous utiliserez le lave-linge, vous devrez procéder à une nouvelle sélection.

Modifier / Supprimer / Afficher la sélection d'articles

La touche sensitive Article indique le nombre d'articles sélectionnés.

Effleurez la touche sensitive Article pour visualiser une dernière fois les articles sélectionnés, et pouvoir les supprimer ou les modifier.

Modifier

- Validez un article déjà sélectionné pour le désélectionner.

La coche ✓ s'efface.

- Sélectionnez d'autres articles.

- Validez en effleurant la touche sensitive OK.

- Vous avez la possibilité de modifier d'autres réglages de programme tels que la température, la vitesse d'essorage ou le départ différé.

Départ différé / SmartStart

Le départ différé vous permet de reporter le départ du programme. Il est possible de différer le départ du programme de 15 minutes à 24 heures au maximum. Vous pouvez ainsi profiter des tarifs de nuit plus avantageux, par exemple.

Départ différé

Le départ différé vous permet de différer le départ du programme. Il est possible de différer le départ du programme de 15 minutes à 24 heures au maximum. Vous pouvez notamment profiter des tarifs de nuit plus avantageux.

Sélectionner

Pour que le départ différé se déroule correctement, l'heure exacte doit être réglée.

- Choisissez votre programme puis effleurez la touche Arrêt à.

Conseil : Vous pouvez choisir l'heure à laquelle le programme doit se terminer au lieu de l'heure de départ. Le cas échéant, Départ à s'affiche à l'écran.

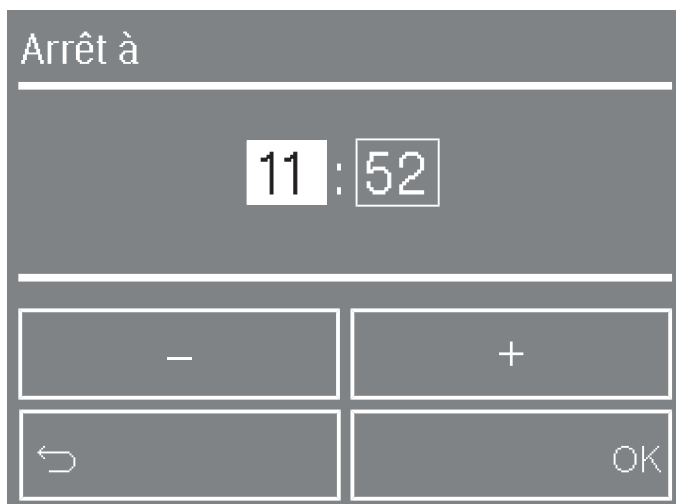

- Réglez les heures avec les touches sensibles + et - et validez en appuyant sur la touche sensible OK.

Les minutes apparaissent désormais en surbrillance (blanc) et peuvent être réglées.

L'affichage des minutes passe à 00 et peut être modifié par paliers de 15 minutes.

- Validez en effleurant la touche sensible OK.

Démarrer

- Appuyez sur la touche Start/Stop pour lancer le départ différé.

La porte se verrouille et l'écran affiche :

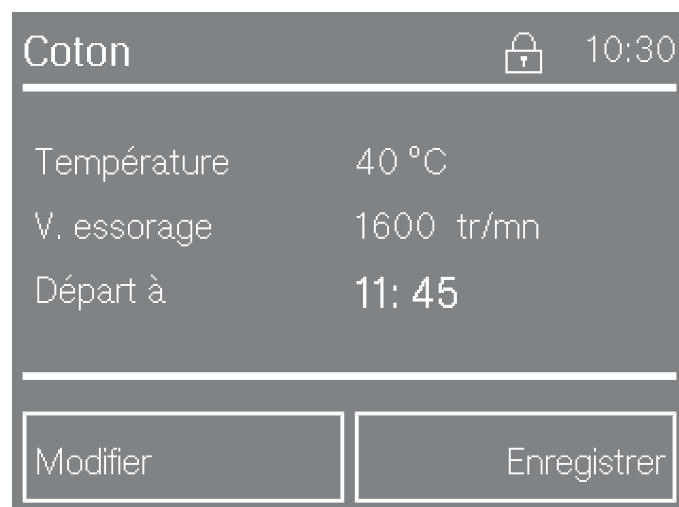

Modifier

- Effleurez ensuite Modifier.
- Sélectionnez Arrêt à.
- Sélectionnez Modifier le délai.
- Réglez la durée de votre choix et confirmez à l'aide de OK.

Démarrer immédiatement

- Effleurez ensuite Modifier.
- Sélectionnez Arrêt à.

Départ différé / SmartStart

- Sélectionnez Démarrer immédiatement.
Le programme de lavage démarre.

Annuler le programme

- Effleurez la touche *Start/Stop*.

Le menu Sélection s'affiche :

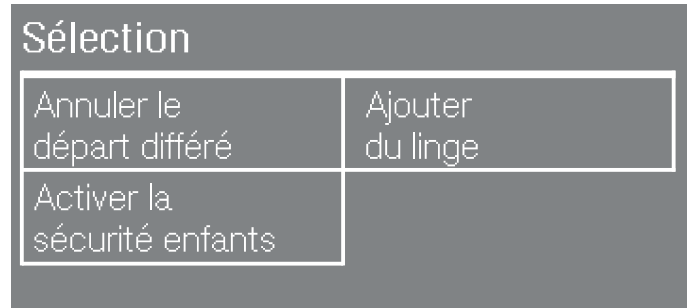

- Sélectionnez Annuler le départ différé.

Le menu de base du programme de lavage s'affiche et la touche *Start/Stop* clignote.

Ajouter / Retirer du linge

- Effleurez la touche *Start/Stop*.
- Effleurez la touche sensitive Ajouter du linge.

La porte se déverrouille.

- Ouvrez la porte.
- Ajoutez ou retirez du linge.
- Fermez la porte.
- Effleurez la touche *Start/Stop*.

Le départ différé se poursuit.

Départ différé / SmartStart

SmartStart

La fonction SmartStart vous permet de définir une plage horaire durant laquelle votre lave-linge démarre automatiquement grâce à un signal, lorsque le tarif d'électricité de votre fournisseur d'énergie est le plus attractif.

Si votre fournisseur d'énergie propose ce service, il envoie un signal lorsque le tarif d'électricité est le plus attractif. Grâce à ce signal, le lave-linge démarre le programme.

Vous pouvez définir une plage horaire (15 minutes à 24 heures) durant laquelle le programme de lavage doit être lancé au plus tard. Pendant cette période, le lave-linge attend le signal du fournisseur d'énergie. Si aucun signal n'est émis durant cette plage horaire, le lave-linge démarre le programme une fois la plage horaire dépassée.

Définir une plage horaire

Si vous avez activé la fonction SmartGrid dans les paramètres, ce n'est plus Arrêt à mais SmartEnd qui apparaît dans le menu de base du programme.

Grâce au réglage "Départ différé", vous pouvez choisir l'heure à laquelle le programme doit démarrer au lieu de l'heure de fin. Le cas échéant, SmartStart s'affiche à l'écran.

Le déroulement correspond au réglage du temps du départ différé.

- Réglez les heures avec les touches sensibles + et - et validez en effleurant la touche sensitive OK.

Les minutes apparaissent désormais en surbrillance (blanc) et peuvent être réglées.

- Validez en effleurant la touche sensitive OK.
- Appuyez sur la touche Start/Stop pour lancer le programme de lavage avec SmartStart.

Le programme sélectionné démarre automatiquement, dès que le fournisseur d'énergie a envoyé le signal ou que l'heure de début la plus tardive calculée est atteinte.

La modification et la suppression de la fonction *SmartStart* fonctionnent comme pour le départ différé.

Quelle lessive choisir ?

Vous pouvez utiliser toutes les lessives adaptées aux lave-linge ménagers. Les indications d'utilisation et de dosage figurent sur l'emballage du produit.

Le dosage dépend :

- du degré de salissure du linge,
 - de la quantité de linge,
 - de la dureté de l'eau.
- Si vous ne connaissez pas le degré de dureté de votre eau, renseignez-vous auprès des services industriels.

Produit anti-tartre

Si la dureté de votre eau se situe dans les plages II et III, vous pouvez ajouter un produit anti-tartre pour économiser de la lessive. Le dosage est indiqué sur l'emballage. Versez d'abord la lessive, puis le produit anti-tartre.

Vous pouvez alors doser la lessive comme pour la plage I.

Duretés d'eau

Plage de dureté	Dureté totale en mmol	Degrés allemands °d
douce (I)	0 – 1,5	0 – 8,4
moyenne (II)	1,5 – 2,5	8,4 – 14
dure (III)	plus de 2,5	plus de 14

Aides au dosage

Pour doser la lessive, utilisez les aides de dosage (boule doseuse) fournies par le fabricant de lessive, en particulier en cas d'utilisation de lessive liquide.

Eco-recharges

Il est conseillé d'utiliser des éco-recharges pour réduire la quantité de déchets.

Produits complémentaires de soin du linge

Les adoucissants

rendent aux textiles toute leur souplesse et réduisent l'électricité statique en cas de séchage en machine.

Les produits d'apprêt

sont des amidons synthétiques qui confèrent une meilleure tenue au linge.







L'amidon

donne aux textiles une certaine tenue et un fini parfait.

Lessives

Recommandation : lessives Miele

Les lessives Miele ont été spécialement conçues par Miele pour les lave-linge Miele. Vous pouvez les commander sur www.boutique.miele.fr ou vous les procurer auprès du service après-vente Miele et chez votre revendeur Miele.

	Miele UltraPhase 1 / 2	Miele Caps 	Miele Caps 	Miele Caps 
Coton	✓	–	ⓕ	ⓓ
Synthétique	✓	–	ⓕ	ⓓ
Fin	✓	Ⓐ, Ⓑ, Ⓒ	ⓕ	–
Laine 	–	Ⓓ, Ⓔ	–	–
Jeans	✓	–	ⓕ	–
Chemises	✓	–	ⓕ	ⓓ
Express 20	✓	–	ⓕ	–
QuickPowerWash	✓	–	–	–
Automatic +	✓	–	ⓕ	ⓓ
Textiles foncés	✓	–	ⓕ	–
Couettes plumes	–	Ⓑ	–	–
Textiles modernes	–	Ⓒ	–	–
Imperméabilisation	–	–	–	ⓖ
Soie 	–	Ⓔ	–	–
Textiles sport	–	Ⓐ	–	–
Duvets	–	Ⓑ	–	–
Voilages	✓	–	–	ⓓ
Vêtements neufs	✓	–	ⓕ	–
Oreillers	✓	–	–	–
Coton 	✓	–	ⓕ	ⓓ
Textiles mélangés	✓	–	ⓕ	–

✓ recommandé

– déconseillé

Ⓐ Sport

Ⓑ Duvets

Ⓒ Textiles modernes

Ⓓ WoolCare

Ⓔ SilkCare



ⓕ Adoucissant

ⓖ Imperméabilisation

ⓓ Booster

Recommandations de lessives conformément à la directive (UE) N° 1015/2010

Les recommandations s'appliquent aux mêmes plages de température que celles indiquées au chapitre "Tableau des programmes".

	lessive			
	universelle	couleurs	délicat/laine	spéciale
Coton	✓	✓	-	-
Synthétique	-	✓	-	-
Fin	-	-	✓	-
Laine 	-	-	✓	✓
Jeans	-	✓ ¹⁾	-	✓
Chemises	✓	✓	-	-
Express 20	-	✓ ¹⁾	-	-
QuickPowerWash	✓	✓	-	-
Automatic +	-	✓	-	-
Textiles foncés	-	✓ ¹⁾	-	✓
Couettes plumes	-	-	✓	✓
Textiles modernes	-	-	✓	✓
Soie 	-	-	✓	✓
Textiles sport	-	-	✓	✓
Duvets	-	-	✓ ¹⁾	✓
Voilages	✓ ²⁾	-	-	✓
Vêtements neufs	-	✓	-	-
Oreillers	-	-	✓ ¹⁾	✓
Coton 	✓	✓	-	-
Textiles mélangés	Selon les articles sélectionnés, tenir compte du message à l'écran			

✓ recommandé

- déconseillé

1) Lessive liquide

2) Lessive en poudre

Lessives

Ajout d'adoucissant, de produit d'apprêt ou d'amidon liquide en fin de programme de lavage

Vous pouvez doser l'adoucissant via le dosage automatique ou le bac à produits.

Dosage automatique

L'un des réservoirs de dosage automatique doit être rempli d'adoucissant.

- Sélectionnez le programme de lavage souhaité.
- Sélectionnez TwinDos.
- Sélectionnez le degré de salissure du linge.

L'écran passe au menu Sélectionner le produit.

- Veillez à ce que *Adoucissant* soit sélectionné et validez votre choix avec la touche OK.

L'adoucissant sera ajouté au dernier rinçage.

Dosage manuel

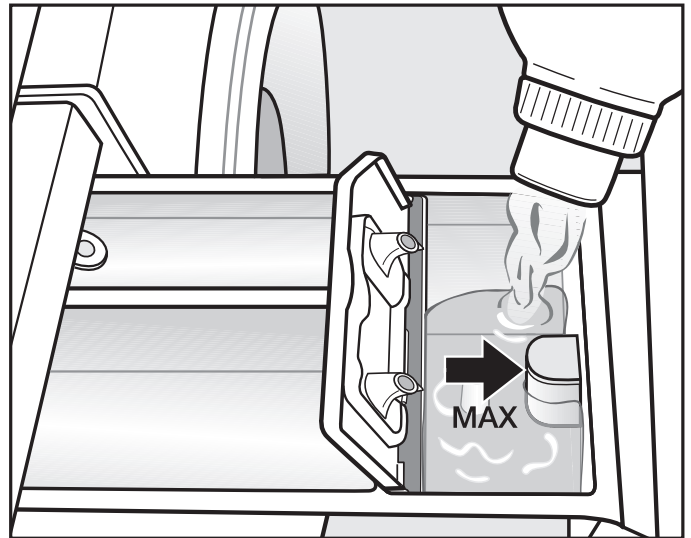



- Versez l'adoucissant, le produit d'apprêt ou l'amidon liquide dans le compartiment ☼ ou insérez la capsule correspondante. **Respectez la hauteur de remplissage maximale.**



Le produit est ajouté au dernier rinçage. En fin de programme de lavage, il reste un peu d'eau dans le compartiment ☼.

Après plusieurs cycles d'amidonage automatique, nettoyez le bac à produits, en particulier le tube d'aspiration.

Ajout séparé d'adoucissant

- Versez l'adoucissant dans le compartiment  ou insérez la capsule.
- Sélectionnez le programme Rinçage seul.
- Modifiez la vitesse d'essorage si nécessaire.
- Si vous utilisez une capsule, activez la touche sensitive CapDosing et sélectionnez  Cap.
- Effleurez la touche *Start/Stop*.

Ajout séparé de produit d'apprêt et d'amidon

- Versez l'amidon/le produit d'apprêt liquides dans le compartiment  et les produits en poudre ou semi-liquides dans le compartiment .
- Sélectionnez le programme *Amidonage*.
- Modifiez la vitesse d'essorage si nécessaire.
- Effleurez la touche *Start/Stop*.

Décoloration/Coloration

 Les produits décolorants provoquent de la corrosion dans le lave-linge.
N'utilisez **aucun** produit décolorant dans le lave-linge !

La teinture de textiles dans le lave-linge n'est autorisée que dans la mesure où la fréquence des colorations effectuées correspond à une utilisation domestique courante. Le sel contenu dans les agents colorants peut endommager l'inox si ces produits sont utilisés très fréquemment. Respectez scrupuleusement les instructions du fabricant de la teinture.

 Sélectionnez impérativement l'option *Hydro plus* lorsque vous effectuez une coloration.

Nettoyage et entretien

Nettoyer le tambour (Info hygiène)

Les lavages à basse température et/ou avec de la lessive liquide risquent de provoquer la formation de moisissures et de mauvaises odeurs à l'intérieur du lave-linge. Nettoyez le lave-linge à l'aide du programme Nettoyage machine. Il devrait être lancé au plus tard lorsque le message Info hygiène : effectuer un programme à 75°C minimum s'affiche à l'écran.

Nettoyer la carrosserie et le bandeau

⚠ Débranchez le lave-linge avant tout nettoyage ou maintenance de l'appareil.

⚠ N'aspergez jamais le lave-linge avec un jet d'eau.

- Nettoyez la carrosserie et le bandeau avec un détergent doux ou de l'eau savonneuse. Séchez ensuite avec un chiffon doux.
- Nettoyez le tambour avec un produit spécial inox adapté.

⚠ N'utilisez ni détergent contenant des solvants, ni produit abrasif, ni produit à vitres ou multi-usages. Ces produits risquent d'endommager les surfaces plastiques et autres pièces de l'appareil.

Nettoyer le bac à produits

L'utilisation de lessives liquides associée à des lavages à basse température favorise la formation de moisissures dans le bac à produits.

- Pour des raisons d'hygiène, nettoyez régulièrement le bac à produits même lors de l'utilisation exclusive de TwinDos.

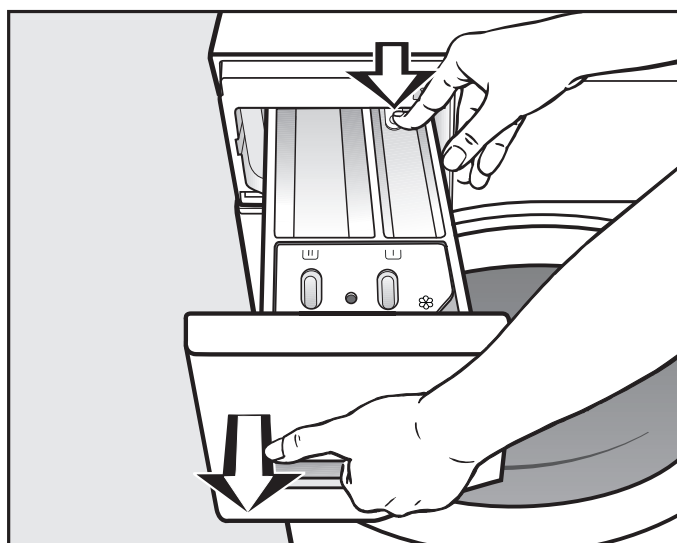

- Ouvrez le bac à produits jusqu'à la butée, appuyez sur le bouton de déverrouillage et sortez entièrement le bac à produits.
- Nettoyez le bac à produits à l'eau chaude.

Nettoyer le tube et le canal d'aspiration

Après plusieurs utilisations d'amidon liquide, nettoyez soigneusement le tube d'aspiration. L'amidon liquide a tendance à coller.

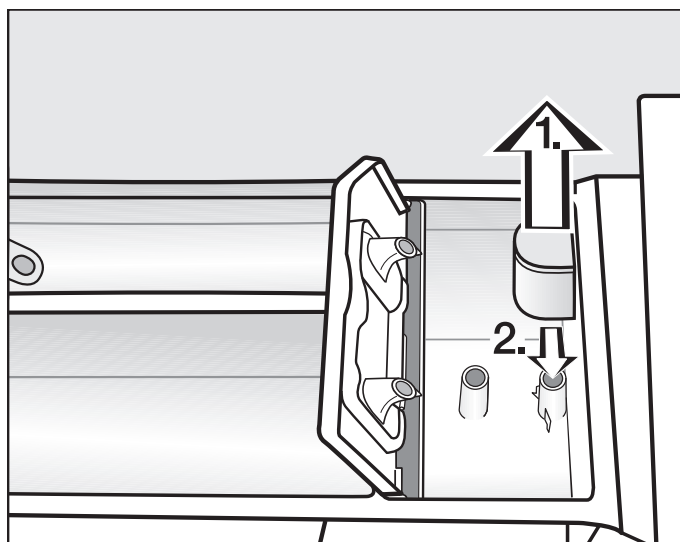

■ Nettoyez le siphon.

1. Retirez le tube d'aspiration de son logement  et nettoyez-le à l'eau chaude. Nettoyez également le tuyau sur lequel le tube d'aspiration est fixé.
2. Remettez le tube d'aspiration en place.

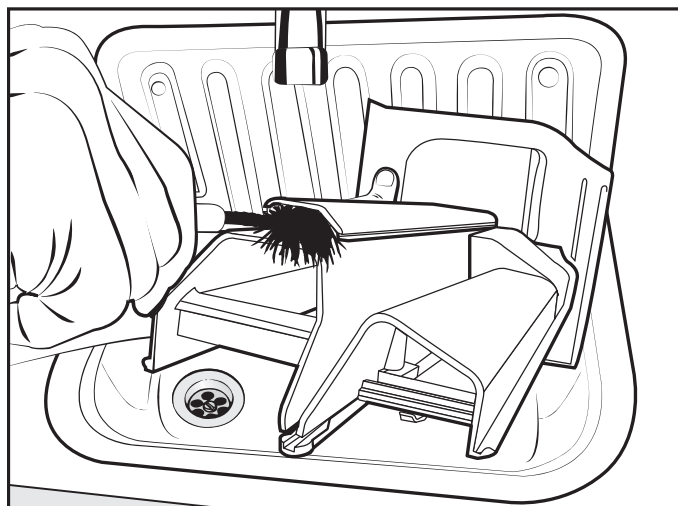

- Nettoyez le canal de l'adoucissant avec de l'eau chaude et une brosse.

Nettoyer l'habitacle du bac à produits

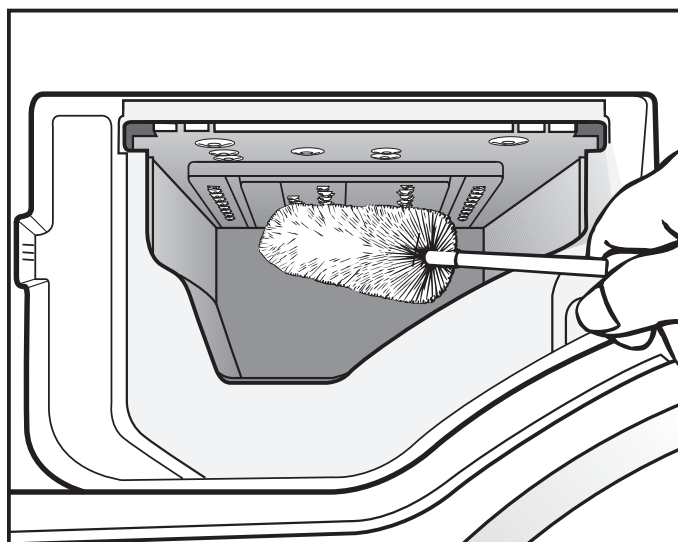

- Avec un goupillon, enlevez les restes de produits lessiviels et le dépôt de tartre des buses d'arrivée d'eau du bac à produits.
- Remplacez le bac à produits.

Conseil : Laissez le bac à produits entrouvert pour qu'il puisse sécher.

Nettoyage et entretien

Entretien TwinDos

⚠ Après un long arrêt d'utilisation (plus de deux mois), le produit de lessive se trouvant dans les tuyaux peut devenir visqueux.

Les tuyaux peuvent se boucher et doivent être ensuite nettoyés par le service après-vente.

Nettoyez le système TwinDos.

Pour le nettoyage, vous avez besoin d'une cartouche de nettoyage "TwinDosCare" ou d'un réservoir TwinDos vide. Ces deux articles sont disponibles dans la boutique en ligne Miele.

Le lave-linge dispose d'un programme de nettoyage pour le système TwinDos. Ce programme de nettoyage permet de nettoyer les tuyaux à l'intérieur du lave-linge.

Démarrer le programme d'entretien

- Mettez le lave-linge en marche.
- Pour accéder à la deuxième page du menu principal, effleurez la touche sensitive >.
- Effleurez la touche sensitive Réglages .

L'écran passe au menu Réglages.

- Sélectionnez le réglage TwinDos.
- Sélectionnez l'option Entretien.

Entretien TwinDos

Tiroir ①

Tiroir ②

- Effleurez la touche sensitive correspondant au réservoir à nettoyer.
- Validez l'information Lancer vidange ? en effleurant la touche sensitive oui.
- Suivez les instructions affichées à l'écran.

Les tuyaux ont été nettoyés. Le système TwinDos peut être réutilisé quand vous le souhaitez.

Nettoyer le logement de TwinDos

Les restes de détergent présents peuvent s'agglomérer sur les parois du logement.

- Nettoyez l'intérieur du logement de TwinDos à l'aide d'un chiffon humide lors du changement de cartouches ou de réservoirs.

Nettoyer le filtre d'arrivée d'eau

Le lave-linge est équipé d'un filtre destiné à protéger l'électrovanne d'arrivée d'eau. Contrôlez ce filtre tous les six mois environ, plus souvent en cas d'interruptions fréquentes sur le réseau d'alimentation en eau.

- Fermez le robinet d'eau.
- Dévissez le tuyau d'arrivée d'eau du robinet.

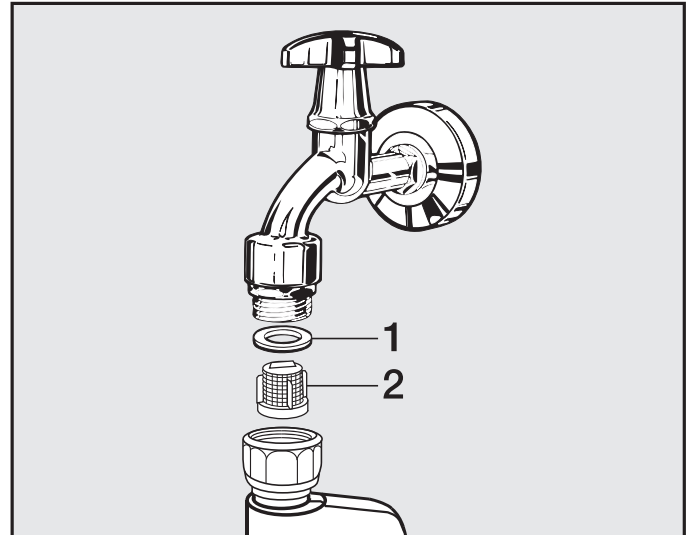

- Retirez le joint de caoutchouc **1** de son logement.
- Saisissez l'arête du filtre en plastique **2** avec une pince à bec fin ou universelle et retirez-le.
- Le remontage s'effectue dans l'ordre inverse.

Revissez fermement le raccord fileté sur le robinet et ouvrez ce dernier. En cas de fuite d'eau, resserrez le raccord.

Remontez **impérativement** le filtre après le nettoyage.

En cas d'anomalie

Aide en cas d'anomalie

Vous pouvez régler la plupart des anomalies par vous-même. Dans nombre de cas, vous économiserez ainsi du temps et de l'argent car vous n'aurez pas besoin de faire appel au service après-vente.





Les tableaux suivants vous aideront à déceler la cause d'une anomalie et à y remédier.

 Les interventions techniques sur des appareils électroménagers doivent être exécutées exclusivement par des professionnels. Les réparations incorrectes peuvent entraîner de graves dangers pour l'utilisateur.

Impossible de démarrer un programme de lavage

Problème	Cause et solution
L'écran reste sombre et le voyant de la touche Départ/Arrêt ne s'allume pas.	Le lave-linge n'est pas sous tension. <ul style="list-style-type: none">■ Vérifiez si la fiche est branchée.■ Vérifiez si le fusible est en bon état.
	Le lave-linge s'est déclenché automatiquement pour des raisons d'économie d'énergie. <ul style="list-style-type: none">■ Réenclenchez le lave-linge en appuyant sur la touche ①.
L'écran vous demande d'entrer un code.	Le code est activé. <ul style="list-style-type: none">■ Entrez le code et validez-le. Désactivez le code si ce message ne doit pas apparaître la prochaine fois que vous enclencherez l'appareil.
L'écran affiche : i Verrouillage de porte	La porte n'est pas bien fermée. Le verrouillage de porte ne s'est pas enclenché. <ul style="list-style-type: none">■ Fermez de nouveau la porte.■ Relancez le programme. Si le message d'erreur apparaît de nouveau, appelez le service après-vente.

L'écran affiche le message d'erreur suivant et le programme est annulé

Message	Cause et solution
 Défaut vidange	<p>La vidange est bloquée ou obstruée. Le tuyau de vidange est placé trop haut.</p> <ul style="list-style-type: none"> ■ Nettoyez les filtres et la pompe de vidange. ■ La hauteur maximale de refoulement est de 1,8 m.
 Défaut arrivée d'eau	<p>L'arrivée d'eau est bloquée ou obstruée.</p> <ul style="list-style-type: none"> ■ Vérifiez si le robinet d'arrivée d'eau est suffisamment ouvert. ■ Vérifiez si le tuyau d'arrivée d'eau est coudé. ■ Vérifiez si la pression de l'eau est trop faible.
	<p>Le filtre dans l'arrivée d'eau est obstrué.</p> <ul style="list-style-type: none"> ■ Nettoyez le filtre.
 Défaut technique F	<p>Une anomalie est détectée.</p> <ul style="list-style-type: none"> ■ Mettez le lave-linge hors tension en débranchant la fiche d'alimentation de la prise de courant ou en déconnectant le fusible de l'installation électrique. ■ Attendez au moins 2 minutes avant de rebrancher votre lave-linge. ■ Remettez le lave-linge en marche. ■ Relancez le programme. Si le message d'anomalie apparaît de nouveau, appelez le service après-vente.
 Réaction Aquasécurité	<p>Le système Aquasécurité s'est déclenché.</p> <ul style="list-style-type: none"> ■ Fermez le robinet. ■ Contactez le service après-vente Miele.

Pour effacer un message d'erreur, déclenchez le lave-linge en appuyant sur la touche ①.

En cas d'anomalie

L'écran affiche le message d'erreur suivant à la fin du programme

Message	Cause et solution
i Vérifier le dosage	<p>Il s'est formé trop de mousse pendant le lavage.</p> <ul style="list-style-type: none">■ Contrôlez la quantité de lessive dosée.■ Contrôlez la quantité réglée pour le dosage automatique de la lessive.■ Tenez compte des instructions figurant sur le paquet de lessive et du degré de salissure du linge.■ Le cas échéant, réduisez la quantité de dosage de base par palier de 10 %.
i Info hygiène : effectuer un programme à 75°C minimum	<p>Aucun programme de lavage à plus de 60 °C n'a été effectué depuis longtemps.</p> <ul style="list-style-type: none">■ Pour éviter la formation de moisissures et d'odeurs dans votre lave-linge, démarrez le programme <i>Nettoyer machine</i> avec le produit nettoyant pour machine Miele ou avec une lessive universelle en poudre.

Les messages s'affichent en fin de programme ou lors de l'enclenchement du lave-linge et doivent être validés en effleurant la touche sensitive *OK*.

L'écran affiche le message d'erreur suivant à la fin du programme

Message	Cause et solution
<p>i Aspersion plus : nettoyez le filtre et le gicleur ou enlevez les saletés du carter de pompe.</p>	<p>Les pompes sont encrassées.</p> <ul style="list-style-type: none"> ■ Nettoyez les pompes comme l'indique le chapitre "En cas d'anomalie", paragraphe "Ouverture de la porte en cas de vidange obstruée et/ou de panne de courant". ■ Après le nettoyage, lancez à nouveau un programme de lavage.
	<p>La buse située en haut dans l'ouverture de chargement de la porte est obstruée par des peluches.</p> <ul style="list-style-type: none"> ■ Enlevez les peluches avec les doigts. Ne pas utiliser d'outils coupants. ■ Après le nettoyage, lancez à nouveau un programme de lavage.
	<p>Si ce message d'erreur apparaît de nouveau, appelez le service après-vente. Vous pouvez continuer à utiliser le lave-linge mais ses fonctions sont limitées.</p>
<p>i Positionnez votre lave-linge pour qu'il soit bien stable.</p>	<p>Le défroissage du linge en fin de programme n'a pas pu se dérouler normalement.</p> <ul style="list-style-type: none"> ■ Vérifiez si le lave-linge est bien d'aplomb comme décrit au chapitre "Installation et raccordement", paragraphe "Ajustement". ■ Vérifiez si la hauteur maximale de refoulement n'est pas dépassée.
	<p>Si ce message d'erreur apparaît de nouveau, appelez le service après-vente. Vous pouvez continuer à utiliser le lave-linge mais ses fonctions sont limitées.</p>

Les messages s'affichent en fin de programme ou lors de l'enclenchement du lave-linge et doivent être validés en effleurant la touche sensitive *OK*.

En cas d'anomalie

Un message apparaît à l'écran pour le système TwinDos

Message	Cause et solution
Le lave-linge vous invite à installer une cartouche neuve ou à remplir l'un des réservoirs de produit de lessive.	Les cartouches ou réservoirs de TwinDos sont vides. <ul style="list-style-type: none">■ Remplacez la cartouche ou bien remplissez le ou les réservoirs TwinDos de lessive liquide ou d'adoucissant.■ Vérifiez si le linge est propre. Il se peut que la quantité de lessive n'ait pas été suffisante. Lavez le linge encore une fois, si nécessaire.
i Lancer un programme avec la sélection "TwinDos" ou exécuter "l'entretien TwinDos" dans "Réglages"/"TwinDos"/"Entretien".	TwinDos ou le dosage automatique n'a pas été utilisé via les compartiments ①/② depuis un certain temps. <ul style="list-style-type: none">■ Utilisez TwinDos pour l'une des prochaines lessives.■ Effectuez l'entretien TwinDos conformément aux instructions du chapitre "Nettoyage et entretien", paragraphe "Entretien TwinDos".
 L'entretien TwinDos du tiroir ① doit être lancé dans le menu "Réglages"/"TwinDos"/"Entretien".	TwinDos ou le dosage automatique n'a pas été utilisé via les compartiments ①/② depuis trop longtemps. Il est possible que de la lessive sèche dans les conduites. <ul style="list-style-type: none">■ Effectuez immédiatement l'entretien TwinDos, conformément aux instructions du chapitre "Nettoyage et entretien", paragraphe "Entretien TwinDos".
Les messages listés sur cette page sont donnés à titre d'exemple. Il existe des différences selon le compartiment ①/② concerné.	

Les messages s'affichent en fin de programme ou lors de l'enclenchement du lave-linge et doivent être validés en effleurant la touche sensitive OK.

Anomalies concernant TwinDos

Problème	Cause et solution
Des taches sombres sont visibles dans la lessive liquide	<p>Des moisissures se sont formées dans la lessive liquide.</p> <ul style="list-style-type: none">■ Videz la lessive liquide du réservoir et nettoyez-le bien.
Le dosage de la lessive et/ou de l'adoucissant n'a pas eu lieu.	<p>Le dosage automatique n'a pas été activé.</p> <ul style="list-style-type: none">■ Avant le prochain lavage, effleurez la touche sensitive TwinDos. <p>Le dosage automatique est activé.</p>
	<p>Le dosage de lessive/d'adoucissant n'a pas été effectué bien qu'il ait été activé.</p> <ul style="list-style-type: none">■ Essayez à nouveau.■ Si le dosage n'est toujours pas effectué, appelez le service après-vente.

En cas d'anomalie

Problèmes d'ordre général

Problème	Cause et solution
Le lave-linge bouge pendant l'essorage.	Les pieds de machine sont mal réglés et ne sont pas bloqués. ■ Ajustez l'appareil de telle sorte qu'il soit bien d'aplomb et bloquez les pieds.
Le lave-linge n'a pas essoré le linge comme d'habitude, celui-ci est encore trempé.	Une masse compacte de linge (balourd) a été détectée lors de l'essorage final et la vitesse d'essorage a été automatiquement réduite. ■ Pour que le linge se répartisse mieux dans le tambour, chargez toujours des pièces de linge de différentes tailles.
La pompe fait des bruits inhabituels.	Il ne s'agit pas d'une anomalie. Les bruits d'aspiration en début et en fin de vidange sont normaux.
Des résidus de lessive compacts restent dans le bac à produits.	La pression d'eau n'est pas suffisante. ■ Nettoyez le filtre dans l'arrivée d'eau. ■ Sélectionnez éventuellement l'option <i>Hydro plus</i> .
	Les lessives en poudre utilisées avec un produit anti-tartre ont tendance à coller. ■ Nettoyez le bac à produits et versez à l'avenir d'abord la lessive puis le produit anti-tartre.
L'adoucissant n'est pas complètement entraîné ou il reste trop d'eau dans le compartiment ☼.	Le tube d'aspiration n'est pas correctement en place ou est obstrué. ■ Nettoyez le tube d'aspiration, voir au chapitre "Nettoyage et entretien", paragraphe "Nettoyer le bac à produits".
Une langue inconnue s'affiche.	Une autre langue a été sélectionnée sous "Réglages, Langue 🚩". ■ Réglez la langue d'utilisation de votre choix. Le drapeau vous permet de vous repérer.

Problèmes d'ordre général

Problème	Cause et solution
Il y a encore du liquide dans la capsule en fin de programme.	Le tube d'évacuation du bac à produits, sur lequel est inséré la capsule, est obstrué. ■ Nettoyez le tube.
	Il ne s'agit pas d'une anomalie. Pour des raisons techniques, il reste un peu d'eau dans la capsule.
Il y a de l'eau dans le compartiment adoucissant à côté de la capsule.	La touche sensitive CapDosing n'a pas été activée ou la capsule vide n'a pas été retirée après la dernière lessive. ■ Lors de la prochaine utilisation de la capsule, veillez à ce que la touche sensitive CapDosing soit activée. ■ Sortez et éliminez la capsule après chaque lessive.
	Le tube d'évacuation du bac à produits sur lequel est inséré la capsule est obstrué. ■ Nettoyez le tube.
De la vapeur sort par la boîte à produits pendant la production de vapeur.	Il ne s'agit pas d'une anomalie. Selon la charge du tambour et la température ambiante, il se peut que de la vapeur se dégage du bac à produits.
Bruits lors de la génération de vapeur	Il ne s'agit pas d'une anomalie. Ces bruits se produisent lors de la génération et de la circulation de vapeur.
L'écran est sombre.	L'écran s'éteint automatiquement pour économiser de l'énergie (veille). ■ Pressez une touche. Le mode veille est désactivé.

En cas d'anomalie

Problèmes d'ordre général

Problème	Cause et solution
Lorsque le tambour est vide, l'écran indique une valeur de charge et lorsque le tambour est plein, une valeur de charge < 25 %.	<p>Du linge se trouvait dans le tambour lorsque le lave-linge a été enclenché, ce qui a dérégulé le point zéro du capteur de charge.</p> <ul style="list-style-type: none">■ Lorsque le tambour est vide, éteignez et rallumez le lave-linge.
Le lave-linge dégage une odeur.	<p>L'info hygiène n'a pas été prise en compte. Aucun programme de lavage à plus de 60 °C n'a été effectué depuis longtemps.</p> <ul style="list-style-type: none">■ Pour éviter la formation de moisissures et d'odeurs dans votre lave-linge, démarrez le programme <i>Nettoyer machine</i> avec le produit nettoyant pour machine Miele ou avec une lessive universelle en poudre.
	<p>La porte et le bac à produits ont été fermés après le lavage.</p> <ul style="list-style-type: none">■ Laissez la porte et le bac à produits entrouverts pour qu'ils puissent sécher.

Résultat de lavage non satisfaisant

Problème	Cause et solution
Le linge a été lavé avec une lessive liquide mais n'est pas propre.	<p>La lessive liquide ne contient pas d'agent de blanchiment. Les taches de fruit, de café ou de thé ne sont donc pas toujours éliminées.</p> <ul style="list-style-type: none">■ Utilisez le système à 2 phases de Miele. L'ajout ciblé de UltraPhase 2 pendant le processus de lavage permet d'éliminer efficacement les taches.■ Utilisez de la lessive en poudre contenant un agent de blanchiment.
Des résidus blanchâtres ressemblant à de la lessive apparaissent sur le linge foncé.	<p>La lessive contient des composants non solubles (zéolithes) pour adoucir l'eau, qui adhèrent au linge.</p> <ul style="list-style-type: none">■ Une fois le linge sec, essayez d'enlever les résidus avec une brosse.■ A l'avenir, lavez les textiles foncés avec une lessive ne contenant pas de zéolithes, ce qui est en général le cas des produits liquides.■ Lavez les textiles en programme <i>Textiles foncés</i>.
Des résidus gris élastiques adhèrent au linge lavé.	<p>Vous avez utilisé trop peu de lessive. Le linge présentait de nombreuses taches de graisse (huiles, pommes).</p> <ul style="list-style-type: none">■ Pour du linge présentant ce type de taches, utilisez davantage de lessive ou une lessive liquide.■ Avant le prochain lavage, lancez le programme <i>Nettoyage machine</i> en utilisant le nettoyant pour machine Miele ou une lessive universelle en poudre.

En cas d'anomalie

La porte ne s'ouvre pas.

Problème	Cause et solution
Il est impossible d'ouvrir la porte pendant le lavage.	Le tambour est verrouillé pendant le cycle de lavage. ■ Effleurez la touche <i>Start/Stop</i> . ■ Effleurez la touche sensitive Annuler le programme ou Ajouter du linge. La porte est déverrouillée et vous pouvez l'ouvrir.
	Il reste de l'eau dans le tambour et le lave-linge ne peut pas la vidanger. ■ Nettoyez le filtre et la pompe de vidange comme décrit au paragraphe "Ouverture de la porte en cas de vidange obstruée et/ou de panne de courant".
	Le niveau d'eau est trop élevé dans le tambour. ■ Annulez le programme. L'eau est vidangée.
Après une annulation de programme s'affiche : Refroidissement final.	La porte est bloquée dès que le bain dépasse 55 °C, afin d'éviter tout risque de brûlures. ■ Attendez jusqu'à ce que la température dans le tambour soit descendue, et l'affichage s'éteigne à l'écran.
Après le déroulement du programme <i>Finish vapeur</i> ou <i>Rafraîchir</i>, il est impossible d'ouvrir la porte.	Le programme <i>Finish vapeur</i> ou <i>Rafraîchir</i> a été démarré plusieurs fois de suite. Ce programme utilisant de la vapeur, la température dans le tambour est supérieure à 55 °C et la porte reste verrouillée pour éviter tout risque de brûlure. ■ Attendez quelques minutes que la température ait baissé à l'intérieur du tambour.
L'écran affiche :  La serrure de porte est bloquée. Appelez le service après-vente.	La serrure de porte est bloquée. ■ Contactez le service après-vente Miele.

Déverrouillage manuel de porte en cas de vidange obstruée et/ou de panne de courant

- Mettez le lave-linge hors tension.

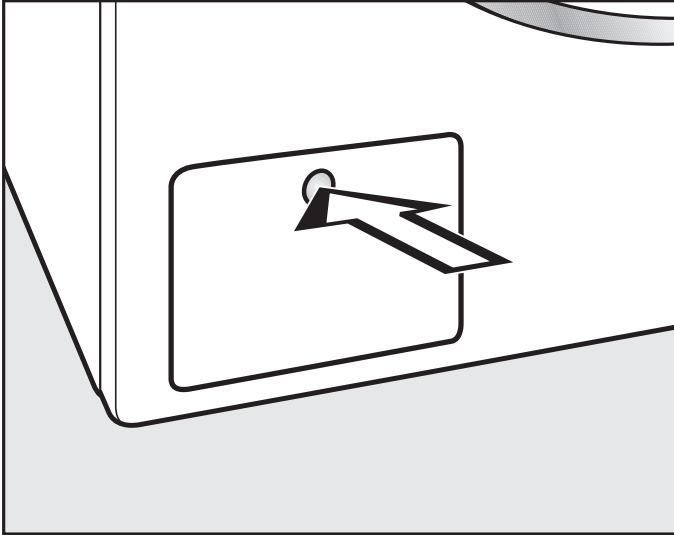

- Appuyez sur la trappe d'accès à la pompe de vidange.

La trappe s'ouvre.

Vidange obstruée

Si la vidange est obstruée, le lave-linge peut contenir une grande quantité d'eau.

⚠ Risque de brûlure si vous venez de laver du linge à haute température !
Attention lors de l'évacuation du bain lessiviel !

Evacuation de l'eau

Ne dévissez pas les filtres.

- Placez un récipient à rebords peu élevés mais avec une grande contenance sous la trappe, p. ex. une plaque de cuisson creuse.

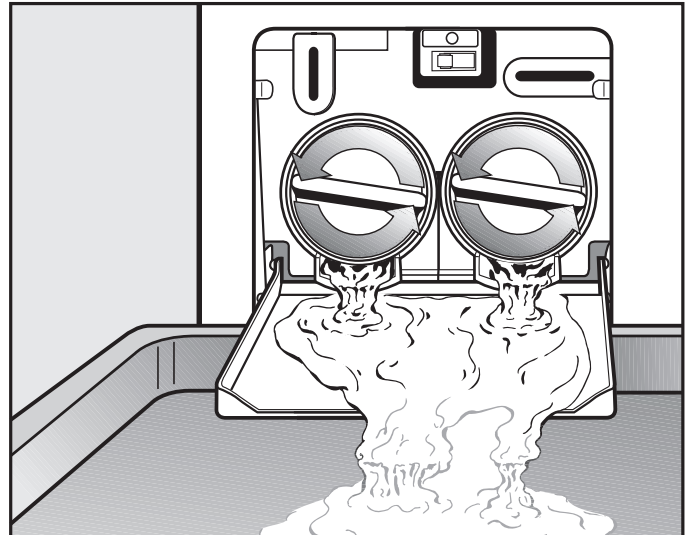

- Dévissez lentement les filtres jusqu'à ce que l'eau s'écoule.
- Pour arrêter l'écoulement d'eau, revissez les filtres.

Dès que l'eau ne coule plus :

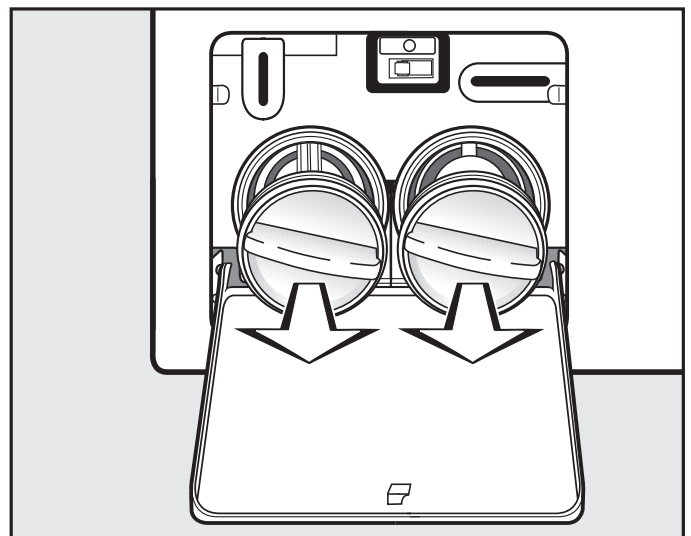

- dévissez entièrement les filtres à lessive et retirez-les.

En cas d'anomalie

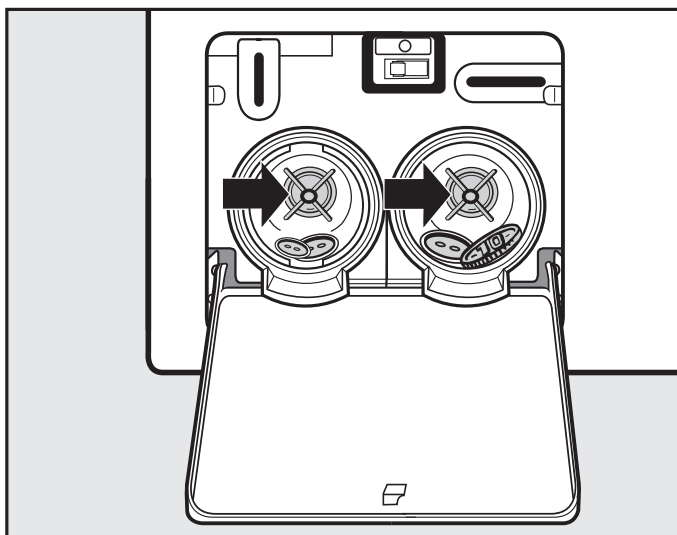

- Nettoyez soigneusement les filtres.
- Vérifiez si la turbine de la pompe de vidange tourne facilement, enlevez les corps étrangers (boutons, pièces de monnaie, etc.) si nécessaire, et nettoyez l'intérieur.

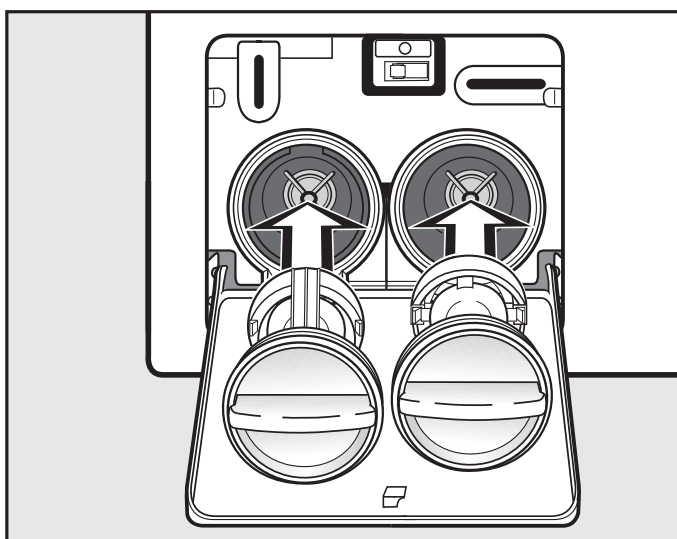

- Remettez les filtres à lessive correctement en place (à droite et à gauche) et revissez les bien.

⚠ L'eau d'écoulement du lave-linge est susceptible de provoquer des dommages.

Remonter le filtre puis verrouiller le bien.

Ouvrir la porte

⚠ Avant de décharger le linge, assurez-vous toujours que le tambour est à l'arrêt. Ne mettez jamais les mains dans un tambour qui tourne encore, vous risqueriez d'être grièvement blessé.

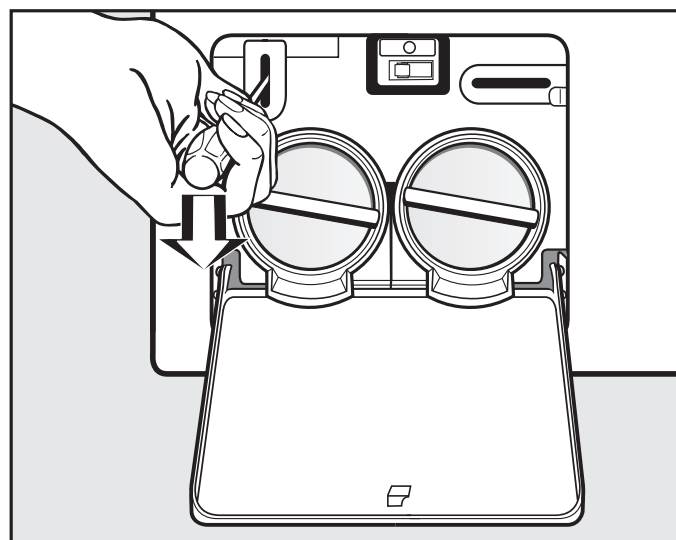

- Utilisez un tournevis pour déverrouiller la porte.
- Ouvrez la porte.

Réparations

Si vous n'avez pas réussi à résoudre une panne, contactez :

- votre revendeur Miele ou
- le service après-vente Miele.

Le numéro de téléphone du service après-vente est indiqué à la fin de ce mode d'emploi.

Veillez indiquer le modèle et le numéro de référence de votre lave-linge au service après-vente. Ces deux indications figurent sur la plaque signalétique placée au-dessus du hublot à l'intérieur de la porte.

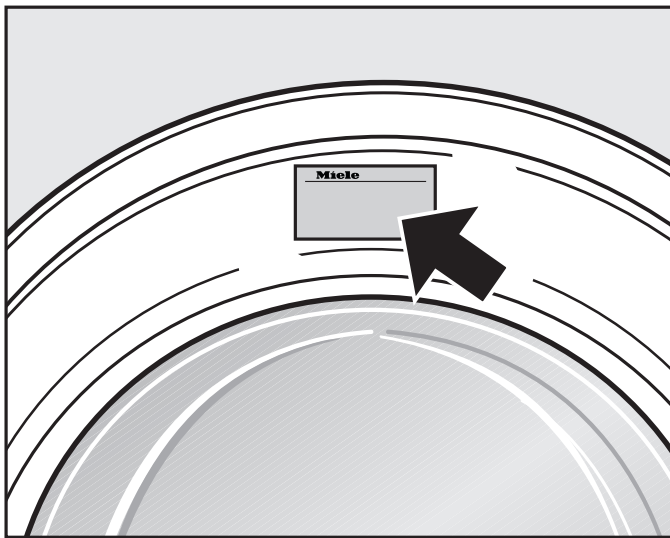

Conditions et période de garantie

La garantie est accordée pour cet appareil selon les modalités de vente par le revendeur ou par Miele pour une période de 24 mois.

Pour de plus amples informations concernant les conditions de la garantie, consultez le livret de garantie.

Accessoires en option

Vous trouverez des accessoires en option pour ce lave-linge chez les revendeurs Miele ou auprès du service après-vente Miele.

Installation et raccordement

Vue de face

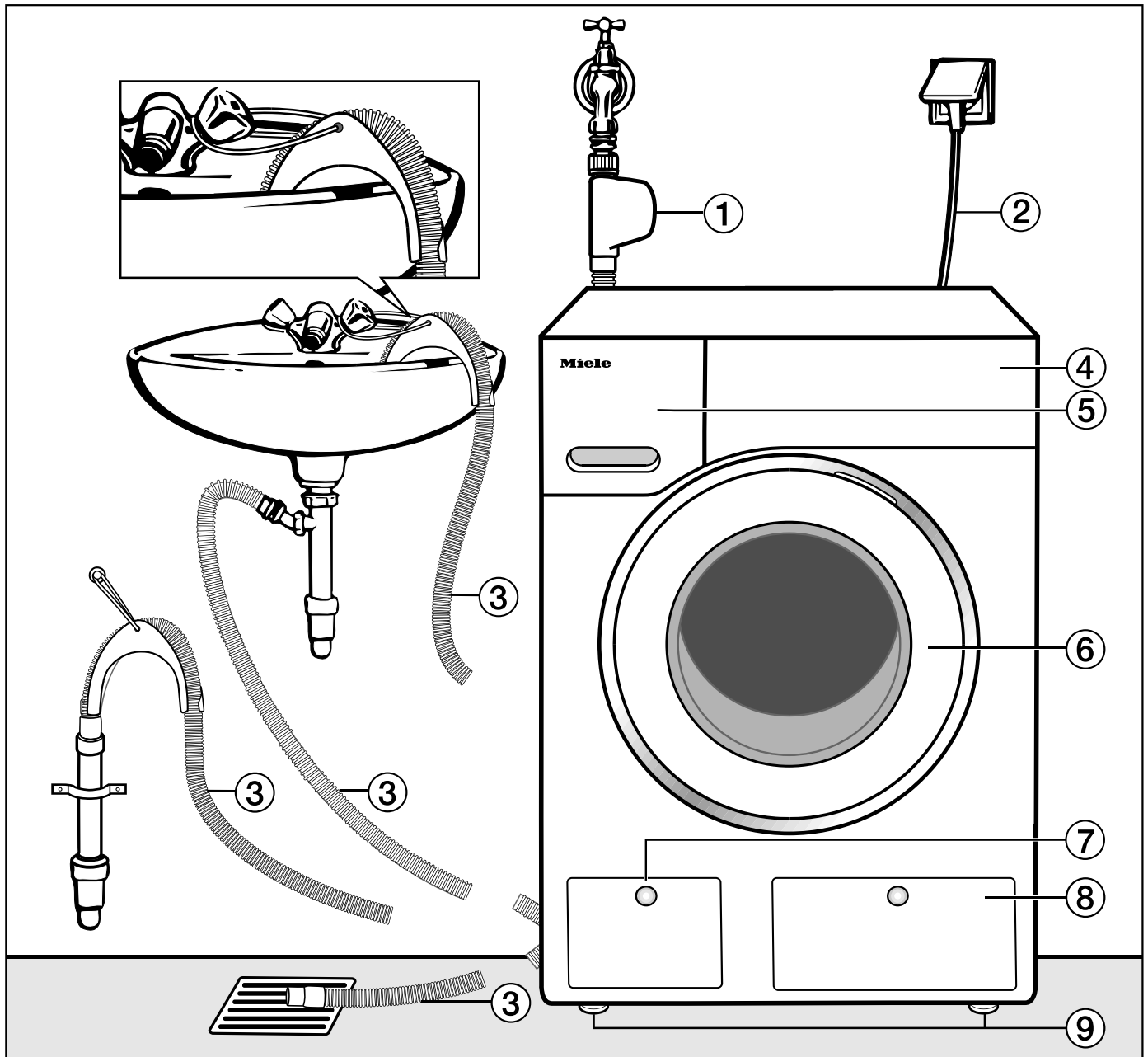

- ① Tuyau d'arrivée d'eau avec Aquasécurité
- ② Branchement électrique
- ③ Tuyau de vidange avec crosse (amovible) et les différentes évacuations possibles de l'eau
- ④ Bandeau de commande
- ⑤ Bac à produits
- ⑥ Porte
- ⑦ Trappe d'accès au filtre, à la pompe et au déverrouillage manuel
- ⑧ Trappe d'accès aux réservoirs TwinDos
- ⑨ Quatre pieds à vis réglables en hauteur

Vue de l'arrière

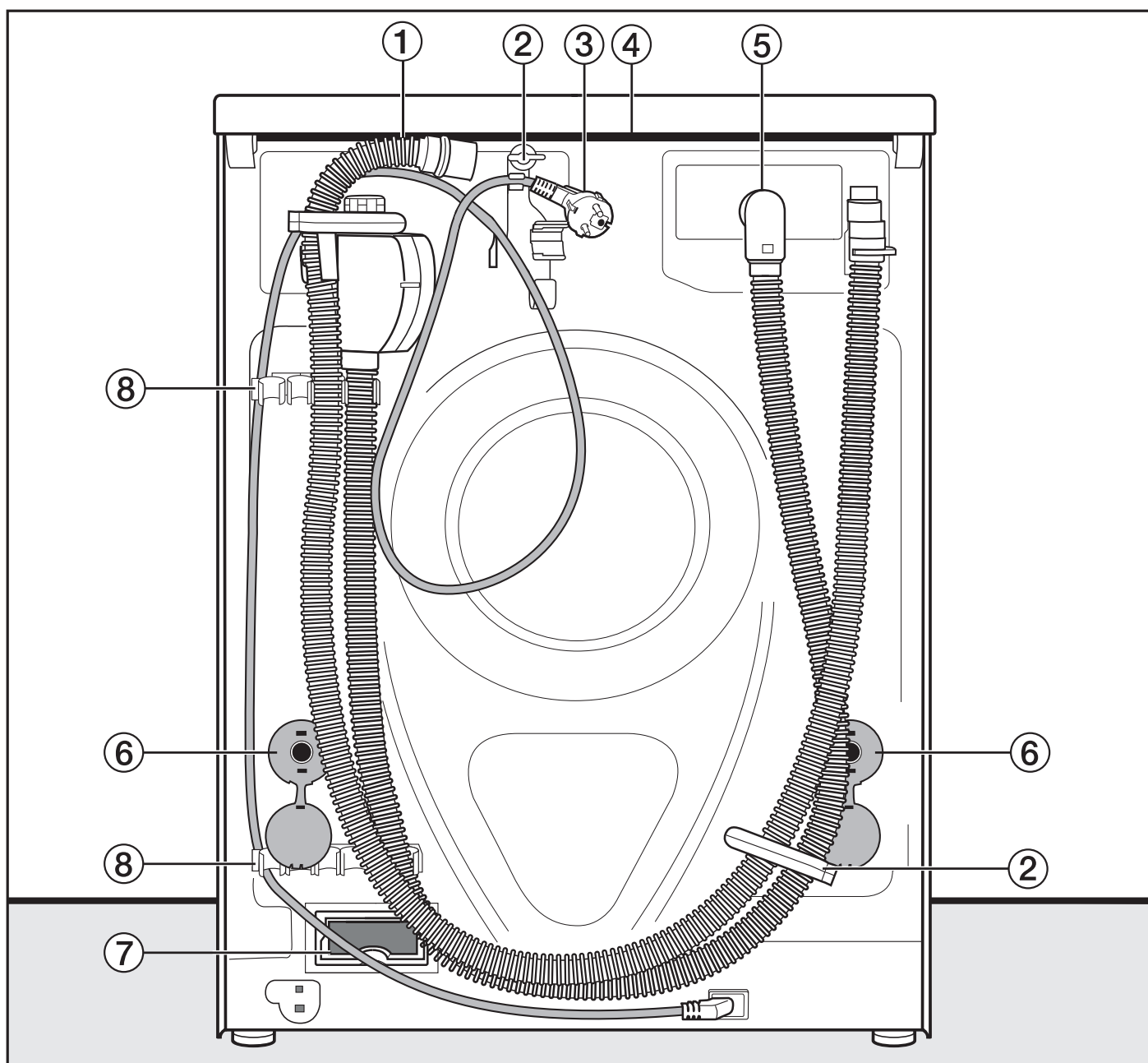

- ① Tuyau de vidange
- ② Fixations de transport pour tuyaux d'arrivée d'eau et de vidange
- ③ Raccordement électrique
- ④ Couvercle en saillie avec prises de main pour le transport
- ⑤ Tuyau d'arrivée d'eau avec Aquasécurité
- ⑥ Sécurités avec tiges de transport
- ⑦ Compartiment pour module WLAN
- ⑧ Fixation de transport pour tuyaux d'arrivée d'eau et de vidange et support pour sécurités de transport démontées

Installation et raccordement

Lieu d'installation

La surface la mieux adaptée est un sol en béton. Contrairement à un plancher en bois ou à un sol "mou", il ne transmet pratiquement aucune vibration lors de l'essorage.

Attention !

- Installez le lave-linge bien d'aplomb et veillez à ce qu'il soit stable.
- Evitez d'installer le lave-linge sur des revêtements de sol souples, faute de quoi l'appareil risque de vibrer pendant l'essorage.

En cas d'installation sur un plancher en bois :

- placez le lave-linge sur une planche en bois (59 x 52 x 3 cm minimum). Cette planche devra recouvrir le plus de solives possible ; vissez-la sur elles et non pas uniquement sur les lattes de plancher.

Conseil : installez l'appareil si possible dans un angle de la pièce. C'est là que la stabilité du plancher est la meilleure.

⚠ Attention ! Risque que le lave-linge bascule du socle lors de l'essorage.

En cas d'installation sur un socle déjà existant (en béton ou en maçonnerie), le lave-linge doit être bloqué par un étrier de fixation (fixation au sol MTS) (disponible auprès des revendeurs Miele ou du service après-vente Miele).

Transport du lave-linge sur le lieu d'installation

⚠ Selon certaines circonstances, la fixation arrière du couvercle peut devenir cassante.

Le couvercle peut s'arracher lors du transport.

Veillez à la stabilité du couvercle avant de transporter l'appareil.

- Portez le lave-linge par les pieds avant et le rebord arrière du couvercle.

Démonter les sécurités de transport

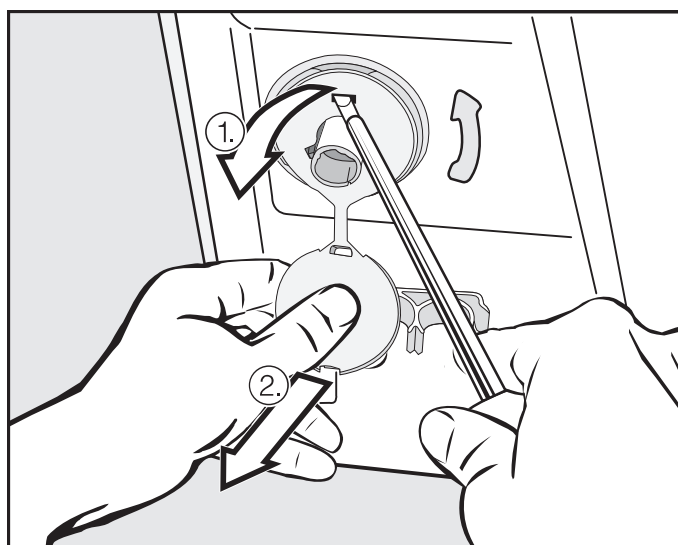

- Pour enlever les sécurités de gauche et de droite,

1. tirez sur le cache fixé à la sécurité puis
2. utilisez un tournevis pour débloquer les ergots inférieur et supérieur.

Installation et raccordement

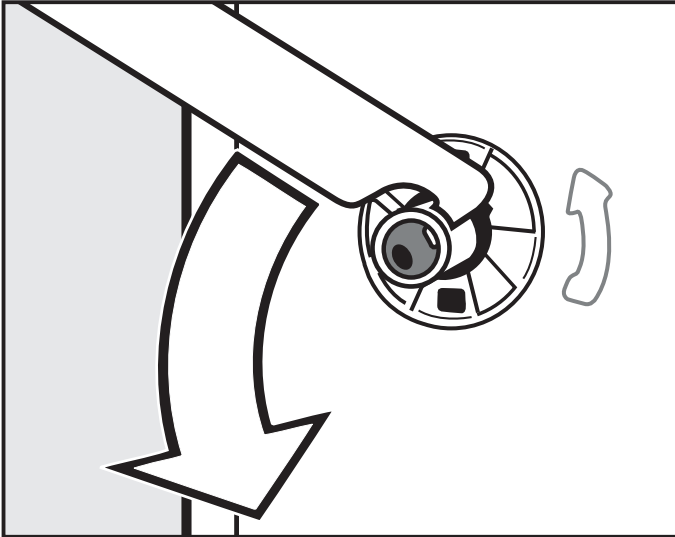

- Tournez la tige de transport gauche de 90° à l'aide de la clé à fourche fournie puis

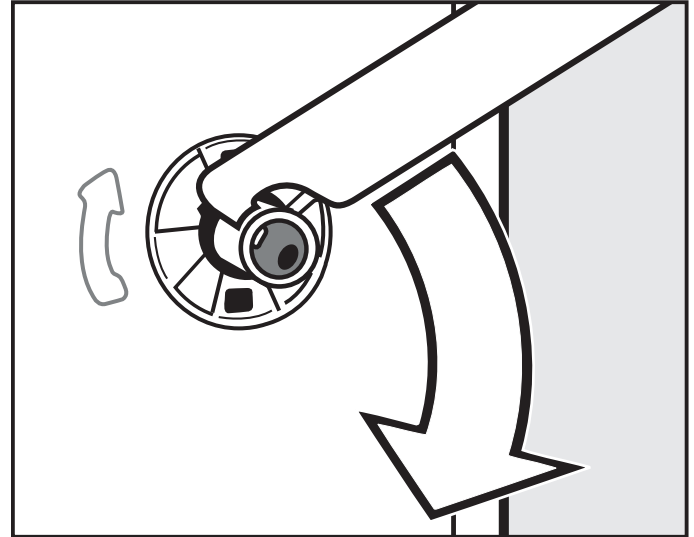

- Tournez la tige de transport de droite de 90° puis

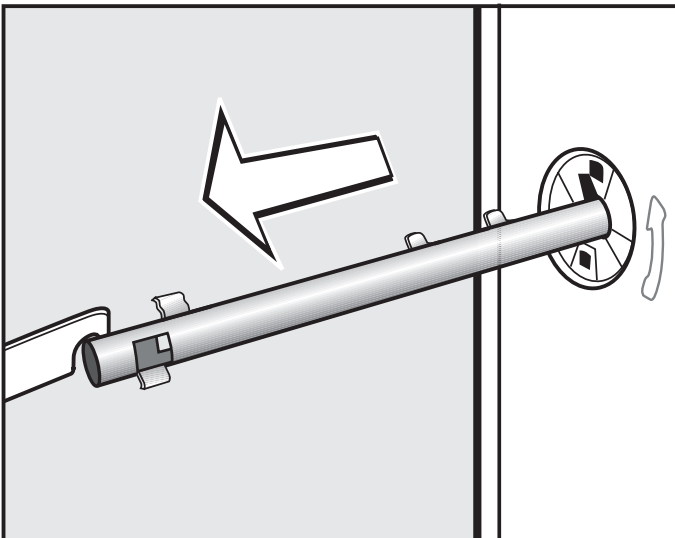

- Retirez la tige de transport.

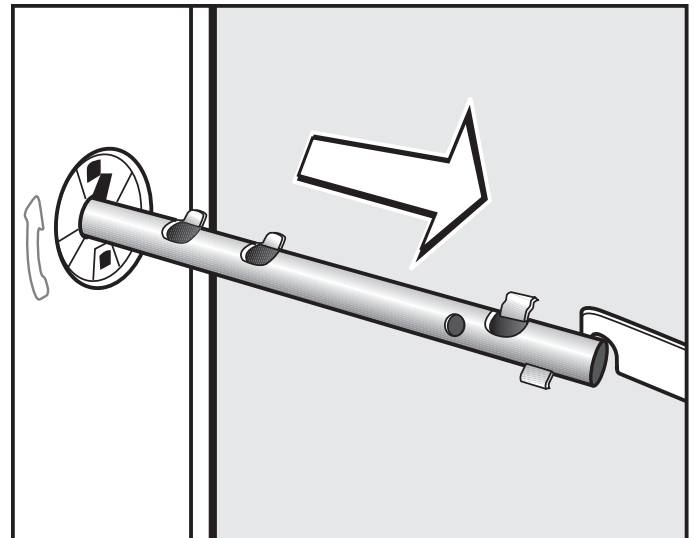

- Retirez la tige de transport.

Installation et raccordement

⚠ Après avoir enlevé les sécurités de transport, remettez les caches sur les orifices afin de minimiser le risque de blessures.

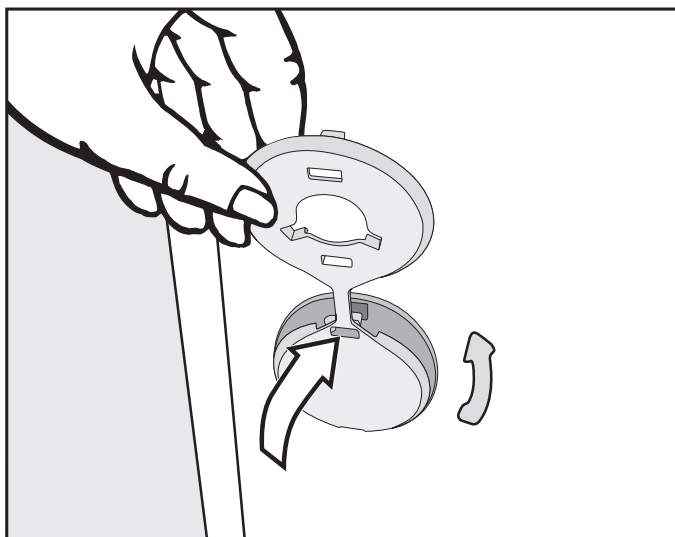

- Refermez les orifices à l'aide des caches.

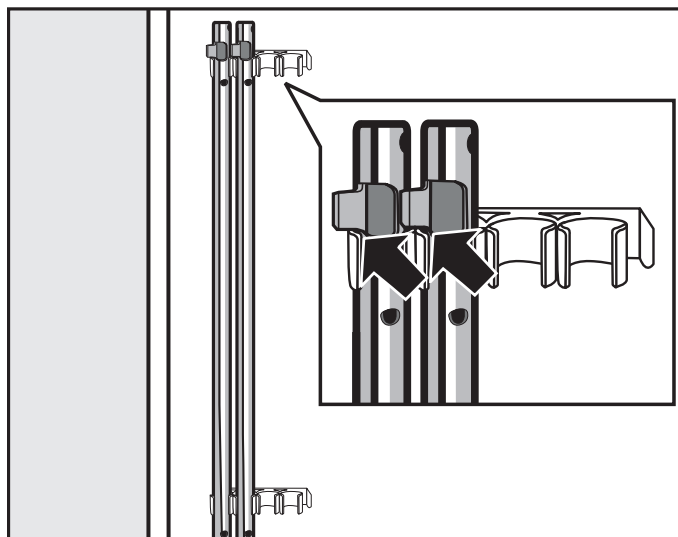

- Fixez les tiges de transport au dos du lave-linge. Veillez à ce que l'ergot de verrouillage supérieur se trouve au-dessus de la fixation.

⚠ Ne transportez jamais le lave-linge sans les sécurités de transport. Conservez les sécurités de transport : elles doivent être remontées avant tout nouveau déplacement de l'appareil (ex. : déménagement).

Installer les sécurités de transport

Pour réinstaller les sécurités de transport, procédez dans le sens inverse.

Ajustement

Pour un fonctionnement optimal, le lave-linge doit être horizontal et bien d'aplomb sur ses quatre pieds.

Une installation non conforme augmente la consommation d'eau et d'énergie et peut provoquer un déplacement de l'appareil.

Dévisage et blocage des pieds

L'équilibre du lave-linge est assuré par le réglage de ses quatre pieds à vis. Lors de la livraison, les quatre pieds sont vissés à fond.

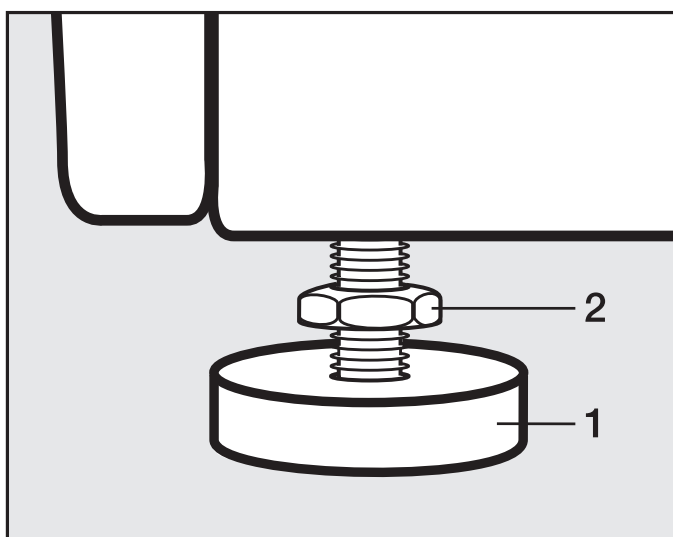

- Desserrez le contre-écrou **2** dans le sens des aiguilles d'une montre à l'aide de la clé à fourche fournie. Dévissez le contre-écrou **2** avec le pied **1**.

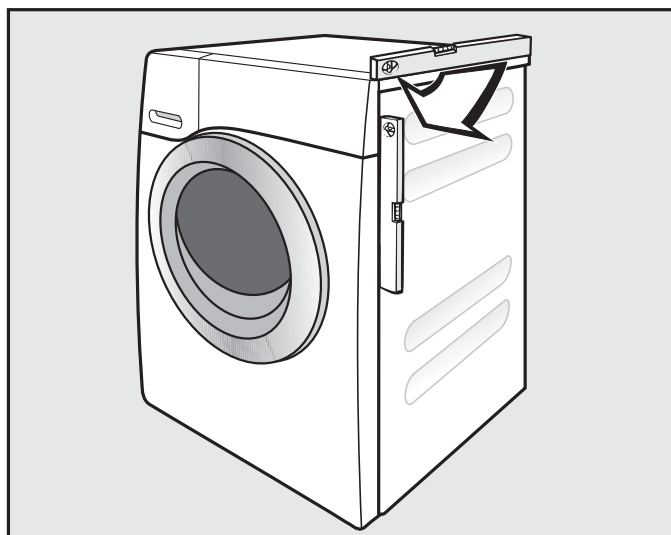

- Vérifiez avec un niveau à bulles que le lave-linge est d'aplomb.
- Maintenez le pied **1** avec une pince multiprise. Resserrez le contre-écrou **2** vers la carrosserie à l'aide de la clé à fourche.

⚠ Les quatre contre-écrous doivent être vissés à fond contre la carrosserie. Contrôlez également les pieds qui n'ont pas été dévissés lors de l'ajustement. Sinon le lave-linge risque de bouger.

Installation et raccordement

Encastrement sous un plan de travail

⚠ Le couvercle du lave-linge ne doit pas être démonté.

Ce lave-linge peut être installé tel quel (avec son couvercle) sous un plan de travail si ce dernier est suffisamment haut.

Colonne lave-linge/sèche-linge

Il est possible de réaliser une colonne lave-linge/sèche-linge en superposant un sèche-linge Miele sur le lave-linge. Le cas échéant, vous aurez besoin d'un cadre de superposition* (WTV).

Les pièces identifiées par * sont disponibles auprès d'un revendeur Miele ou du service après-vente Miele.

Attention :

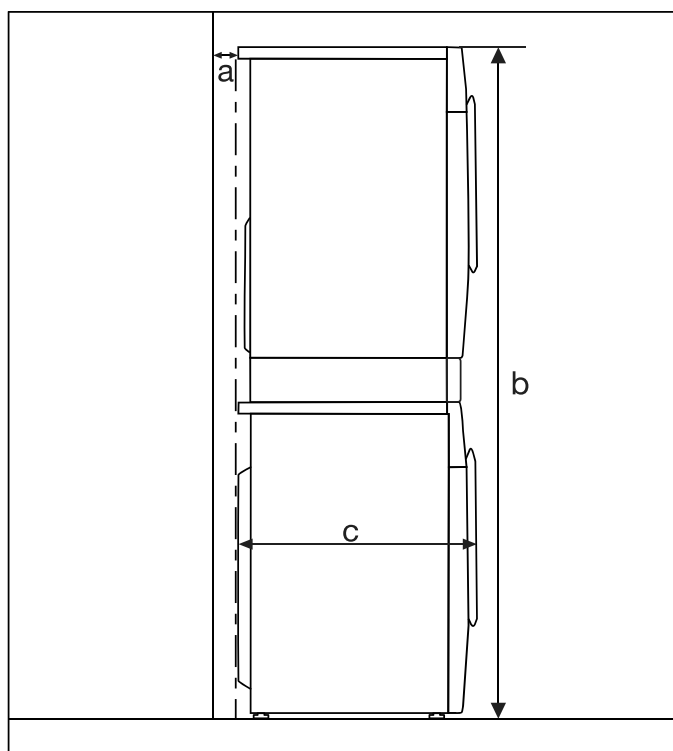

a = 2 cm minimum

b = WTV simple : 172 cm
WTV avec tiroir : 181 cm

c = 65 cm

Système anti-fuites

Le système anti-fuites Miele garantit une protection parfaite contre les dégâts des eaux liés à l'utilisation du lave-linge.

Ce système se compose des éléments suivants :

- le tuyau d'arrivée d'eau
- l'électronique, la protection anti-fuites et la sécurité anti-débordement
- le tuyau de vidange

Système Aquasécurité

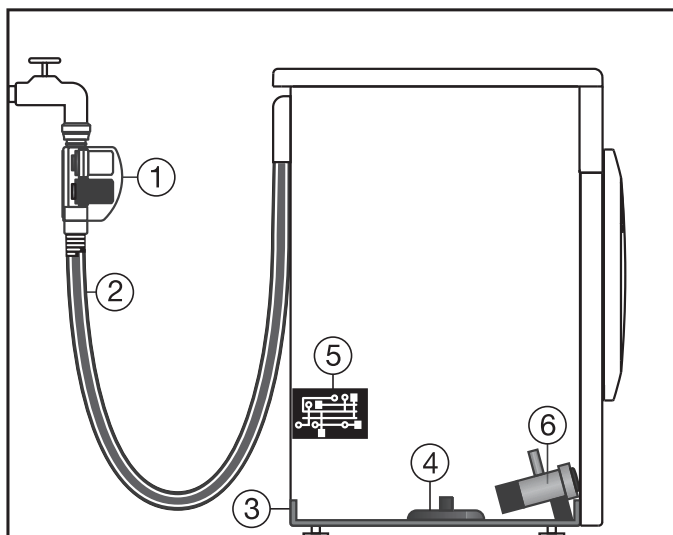

- ① deux électrovannes
- ② tuyau d'arrivée d'eau à double paroi
- ③ tôle de fond
- ④ interrupteur à flotteur
- ⑤ électronique
- ⑥ pompe de vidange

Tuyau d'arrivée d'eau

- Sur le tuyau d'arrivée d'eau fixé au boîtier du système Aquasécurité se trouvent deux électrovannes ① qui bloquent l'arrivée d'eau directement au niveau du robinet. Les deux électrovannes permettent un double système Aquasécurité. Si une électrovanne est défectueuse, la seconde ferme l'arrivée d'eau.

Grâce au système d'arrêt situé directement sur le robinet, le tuyau d'arrivée d'eau se trouve sous pression quand l'eau arrive. Le reste du temps, il n'y a quasiment aucune pression dans le tuyau d'arrivée d'eau.

- Protection contre l'éclatement des électrovannes : la pression d'éclatement des électrovannes est comprise entre 7 000 kPa et 10 000 kPa.
- Le tuyau d'arrivée d'eau à double paroi ② se compose d'un tuyau interne résistant à la pression et d'un tuyau gainé. Si une fuite d'eau provient du tuyau interne, celle-ci est dirigée via le tuyau gainé dans la tôle de fond ③. L'interrupteur à flotteur ④ ferme les électrovannes. L'autre arrivée d'eau est bloquée ; l'eau qui se trouve dans la cuve est vidangée.

Installation et raccordement

L'électronique ⑤ la protection anti-fuites et la sécurité anti-débordement du lave-linge

- Protection anti-fuites
Si le lave-linge présente un défaut d'étanchéité, les fuites d'eau sont dirigées vers la tôle de fond ③. Un interrupteur à flotteur ④ coupe les électrovannes ①. L'arrivée d'eau est coupée et l'eau qui se trouve encore dans la cuve est vidangée.
- Sécurité anti-débordement
Dès que le niveau d'eau dépasse une certaine hauteur, la pompe de vidange se met en marche ⑥ et l'eau est vidangée de manière contrôlée. Si le niveau d'eau monte de manière incontrôlée à plusieurs reprises, la pompe de vidange ⑥ est durablement activée et le lave-linge affiche un message d'erreur, accompagné d'un signal sonore.

Le tuyau de vidange

Le tuyau de vidange est protégé par un système d'aération. Cela permet d'éviter que le lave-linge ne soit vidé par un effet de siphon.

Arrivée d'eau

⚠ Le boîtier sur lequel est monté le tuyau d'arrivée d'eau contient des éléments sous tension. Installez-le à l'abri des projections d'eau (baignoire, douche, etc.).



Ne plongez pas le boîtier du tuyau d'arrivée d'eau dans un liquide !

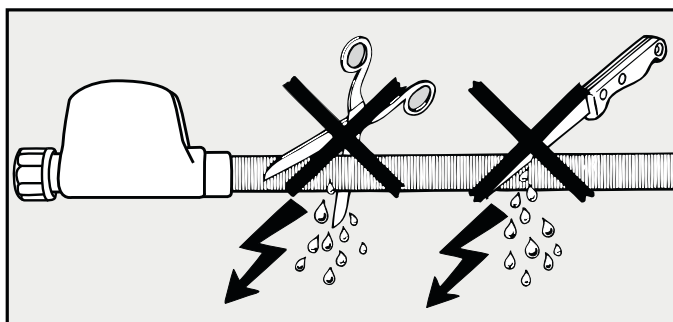

La gaine de protection ne doit être ni endommagée ni pliée.

Le raccordement du lave-linge à l'arrivée d'eau peut s'effectuer sans clapet anti-retour car il est construit suivant les normes DIN en vigueur.

La pression d'écoulement doit être d'au moins 100 kPa (1 bar) et ne doit pas dépasser 1 000 kPa (10 bar) de surpression. Si elle est supérieure à 1 000 kPa (10 bar) de surpression, il est nécessaire d'installer un réducteur de pression.

Pour le raccordement, il faut prévoir un robinet d'arrêt avec raccord fileté $\frac{3}{4}$ " (20/27). Si vous ne disposez pas d'un robinet de ce type, faites-le monter par un installateur agréé sur le réseau d'eau potable.

⚠ Le raccord fileté est sous pression. Vérifiez l'étanchéité du raccordement en ouvrant lentement le robinet d'eau. Modifiez si nécessaire la position du joint et du raccord fileté.

Ce lave-linge n'est **pas** conçu pour un raccordement à l'eau chaude.

Installation et raccordement

Entretien

En cas de remplacement, n'utilisez que le **système Aquasécurité Miele**.

Le filtre logé dans l'écrou fileté de l'électrovanne de l'Aquasécurité ne doit pas être enlevé car il protège les électrovannes d'arrivée d'eau.

Accessoires : rallonge de tuyau

Un tuyau flexible de 1,5 m de long est disponible en accessoire chez les revendeurs Miele ou au SAV Miele.

Ce tuyau présente une pression d'éclatement supérieure à 14 000 kPa et peut être utilisé comme rallonge flexible du tuyau d'arrivée d'eau.

Vidange

Le bain lessiviel est vidangé par une pompe de vidange d'une hauteur de refoulement de 1,8 m. Pour ne pas entraver la vidange, le tuyau doit être correctement installé. Évitez de tordre ou de pincer le tuyau. La crosse située à l'extrémité du tuyau est amovible.

Il est possible de rallonger le tuyau de 2,5 m maximum. Les accessoires sont disponibles auprès d'un revendeur ou du service après-vente Miele.

Si nécessaire, le tuyau peut être rallongé jusqu'à 5 m. Le cas échéant, la hauteur de refoulement de 1 m ne peut être dépassée. Les accessoires sont disponibles auprès d'un revendeur ou du service après-vente Miele.

Possibilités de vidange :

1. Dans un lavabo ou un évier :

Attention :

- Bloquez le tuyau pour qu'il ne glisse pas.
- Si l'eau est vidangée dans un lavabo, elle doit pouvoir s'écouler suffisamment vite. Sinon, elle risque de déborder ou une partie de l'eau pourrait être à nouveau aspirée dans le lave-linge.

2. Raccordement à un tuyau d'évacuation plastique avec manchon en caoutchouc (siphon non indispensable).

3. Evacuation dans un écoulement au sol (puits d'écoulement).

4. Raccordement à un évier avec un raccord fileté en plastique

Attention :

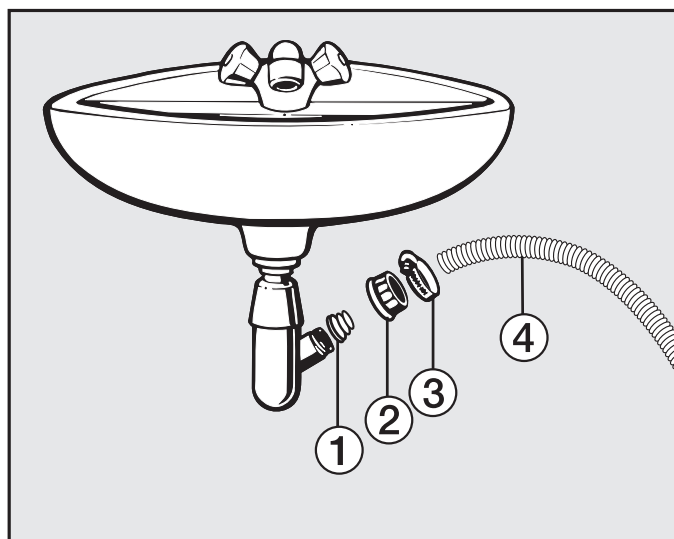

① Adaptateur

② Erou moleté pour évier

③ Collier de serrage

④ Extrémité du tuyau

■ Fixez l'adaptateur ① avec l'écrou-raccord ② sur le siphon du lavabo.

■ Enfilez l'extrémité du tuyau ④ sur l'adaptateur ①.

■ Fixez le collier de serrage ③ juste derrière l'écrou moleté avec un tournevis.

Installation et raccordement

Branchement électrique

Le lave-linge est équipé en série d'un raccordement prêt à être branché à une prise de sécurité.

 Une fois le lave-linge installé, la prise doit rester accessible. Pour des raisons de sécurité et afin d'écartier tout risque (par exemple risque d'incendie provoqué par une surchauffe), l'utilisation de rallonges ou de multiprises est proscrite.

L'installation électrique doit être conforme aux normes EDF.

Un câble d'alimentation abîmé ne doit être remplacé que par un câble spécial du même type (disponible auprès du SAV Miele). Pour des raisons de sécurité, ce remplacement ne doit être effectué que par des techniciens qualifiés ou par le SAV Miele.

La plaque signalétique vous renseigne sur la puissance nominale et la protection par fusible nécessaires. Comparez les indications figurant sur la plaque signalétique avec les données du réseau électrique.

Caractéristiques techniques

Hauteur	850 mm
Largeur	596 mm
Profondeur	643 mm
Profondeur, porte ouverte	1077 mm
Hauteur d'installation sous plan	850 mm
Largeur d'installation sous plan	600 mm
Poids	environ 96 kg
Capacité de charge	9 kg de linge sec
Tension électrique	voir plaque signalétique
Puissance de raccordement	voir plaque signalétique
Fusible	voir plaque signalétique
Données de consommation	Voir chapitre "Consommations"
Pression d'eau minimale	100 kPa
Pression d'eau maximale	1 000 kPa
Longueur du tuyau d'arrivée d'eau	1,60 m
Longueur du tuyau de vidange	1,50 m
Longueur du câble de raccordement	2,00 m
Hauteur max. de refoulement	1,80 m
Longueur max. de refoulement	5,00 m
LED ou diodes électroluminescentes	Classe 1
Labels de conformité	voir plaque signalétique

Caractéristiques techniques

Fiche relative aux lave-linge ménagers

selon règlement délégué (UE) N°1061/2010

MIELE	
Identification du modèle	WMV 963 WPS
Capacité nominale ¹	9,0 kg
Classe d'efficacité énergétique	
A+++ (la plus grande efficacité) à D (la plus faible efficacité)	A+++
Consommation énergétique annuelle (AE _d) ²	130 kWh par an
consommation d'énergie du programme «coton» standard à 60 °C (pleine charge)	0,80 kWh
consommation d'énergie du programme «coton» standard à 60 °C (demi-charge)	0,50 kWh
consommation d'énergie du programme «coton» standard à 40 °C (demi-charge)	0,35 kWh
Consommation énergétique pondérée à l'arrêt (P _d)	0,10 W
Consommation d'énergie pondérée en mode laissé sur marche (P _i)	5,00 W
Consommation d'eau annuelle pondérée (AW _d) ³	11.000 litre par an
classe d'efficacité d'essorage	
A (la plus grande efficacité) à G (la plus faible efficacité)	A
vitesse d'essorage maximale ⁴	1.600 1/min
humidité résiduelle ⁴	44 %
programme standard auquel se rapportent les informations qui figurent sur l'étiquette et sur la fiche ⁵	Coton 60/40 avec flèche
Durée du programme standard	
"Coton 60°C" (pleine charge)	179 min
"Coton 60°C" (demi-charge)	179 min
"Coton 40°C" (demi-charge)	179 min
Durée du mode laissé sur marche (T _i) ⁶	15 min
Emissions acoustiques dans l'air	
Lavage ⁷	46 dB(A) re 1 pW
Essorage ⁷	72 dB(A) re 1 pW
Appareil intégrable	-
Cet appareil ne libère pas d'ions argent au cours du cycle de lavage.	

- Oui, si disponible





¹ en kg, pour le programme «coton» standard à 60 °C à pleine charge ou pour le programme «coton» standard à 40 °C à pleine charge, la valeur la plus faible des deux étant employée

² sur la base de 220 cycles de lavage standard par an pour les programmes coton à 60 °C et à 40 °C à pleine charge et à demi-charge, et de la consommation des modes à faible puissance. La consommation réelle d'énergie dépend des conditions d'utilisation de l'appareil.

Caractéristiques techniques

- 3 sur la base de 220 cycles de lavage standard par an pour les programmes coton à 60 °C et à 40 °C à pleine charge et à demi-charge. La consommation réelle d'eau dépend des conditions d'utilisation de l'appareil.
- 4 Pour le programme «coton» standard à 60 °C à pleine charge ou pour le programme standard «coton» à 40 °C à demi-charge, la valeur la plus faible des deux étant retenue, et le taux d'humidité résiduelle atteint avec le programme standard «coton» à 60 °C à pleine charge ou avec le programme «coton» standard à 40 °C à demi-charge, la valeur la plus élevée des deux étant retenue.
- 5 Ces programmes conviennent pour nettoyer du linge en coton normalement sale et il s'agit des programmes les plus efficaces en termes de consommation combinée d'eau et d'énergie.
- 6 Lorsque le lave-linge ménager est équipé d'un système de gestion de la consommation d'électricité
- 7 pour le programme «coton» standard à 60 °C à pleine charge

Données de consommation

		Charge	Données de consommation			
			Energie en kWh	Eau en l	Durée	Humidité résiduelle
Coton	90 °C	9,0 kg	2,40	65	2 h 29 min	50%
	60 °C	9,0 kg	1,45	65	2 h 29 min	50%
	60 °C	4,5 kg	1,10	52	2 h 19 min	50%
	40 °C	9,0 kg	1,20	61	2 h 39 min	50%
	40 °C	4,5 kg	0,45	36	1 h 19 min	50%
	20 °C	9,0 kg	0,40	72	2 h 39 min	46%
Coton 	 * 60°C	9,0 kg	0,80	54	2 h 59 min	44%
	 * 60°C	4,5 kg	0,50	49	2 h 59 min	44%
	 * 40°C	4,5 kg	0,35	42	2 h 59 min	44%
Synthétique	30 °C	4,0 kg	0,50	52	1 h 59 min	30%
Fin	30 °C	3,0 kg	0,40	40	1 h 09 min	–
Laine 	30 °C	2,0 kg	0,23	35	38 min	–
Automatic +	40 °C	6,0 kg	0,77	55	1 h 59 min	–
QuickPowerWash	40 °C	5,0 kg	0,75	45	59 min	–
Express 20 ¹⁾	40 °C	3,5 kg	0,30	25	20 min	–
Chemises ²⁾	60 °C	2,0 kg	0,76	40	1 h 31 min	–

1) Option Court activée

2) Option Défroissage vapeur désactivée

Remarques concernant les essais comparatifs

* Programme de contrôle selon la norme EN 60456 et étiquette énergie conforme au règlement 1061/2010

Les consommations peuvent différer des valeurs indiquées en fonction de la pression, de la dureté ou de la température de l'eau mais aussi de la température ambiante, du type et de la quantité de linge, des variations de tension du réseau et des options sélectionnées.

La température mesurée dans la cuve par la sonde de température lors de la phase de chauffage du procédé de lavage *PowerWash 2.0* est plus élevée que la température réelle du linge.

La température mesurée ne correspond **pas** à la température du linge.

Les données indiquées par la touche Eco Feedback peuvent différer des valeurs indiquées ici. Les différences s'expliquent par les tolérances des composants et par les conditions locales, notamment les variations de pression du réseau d'eau, tension réseau et variations de tension réseau.

Réglages

Les différentes possibilités de réglage vous permettent d'adapter l'électronique du lave-linge à vos besoins.

Vous pouvez modifier les réglages à tout moment.

Ouvrir le menu "Réglages"

Condition préalable :

- Le lave-linge est enclenché.
- Le menu principal s'affiche.
- Pour accéder à la deuxième page du menu principal , effleurez la touche sensitive >.
- Effleurez la touche sensitive Réglages .

L'écran passe au menu Réglages.

Sélectionner et modifier les réglages

- Effleurez les touches sensibles < ou >, jusqu'à ce que le réglage souhaité apparaisse dans la liste de sélection.
- Effleurez la touche sensitive pour modifier le réglage affiché.
- Modifiez la valeur affichée et confirmez avec OK.

ou

- Effleurez une option pour la sélectionner ou modifiez la valeur affichée.

L'option sélectionnée est cochée ✓.

L'option sélectionnée est enregistrée.
L'écran passe au menu Réglages ou retourne au niveau de menu précédent.

Quitter le menu Réglages

- Effleurez la touche sensitive .

L'affichage bascule vers le menu principal.

Langue

Plusieurs langues d'utilisation sont proposées.

Le drapeau  placé après le mot *Langue* sert de point de repère, au cas où l'utilisateur ne comprendrait pas la langue qui a été sélectionnée.

La langue sélectionnée est enregistrée.



TwinDos

Vous pouvez déterminer le type et la quantité de lessive, et lancer un programme de nettoyage pour le système TwinDos.



Type de lessive et quantité

Le lave-linge est programmé à l'usine pour UltraPhase 1 et UltraPhase 2 pour la plage de dureté d'eau II .

Vous devez modifier les réglages dans l'électronique :

- pour la plage de dureté d'eau I  et pour la plage de dureté d'eau III .
- si vous utilisez une autre lessive ou adoucissant (vous avez besoin pour ce faire de réservoirs TwinDos (accessoires en option)).

Quantités de dosage pour UltraPhase 1 et UltraPhase 2

			
UltraPhase 1	48 ml	60 ml	72 ml
UltraPhase 2	36 ml	45 ml	54 ml

Corriger la quantité de dosage

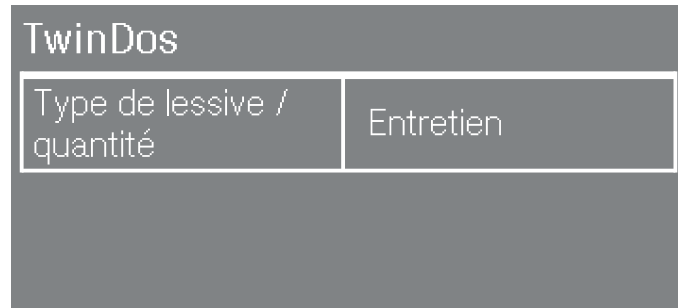

- Effleurez la touche sensitive Type de lessive / quantité.



- Effleurez la touche sensitive Tiroir ①.

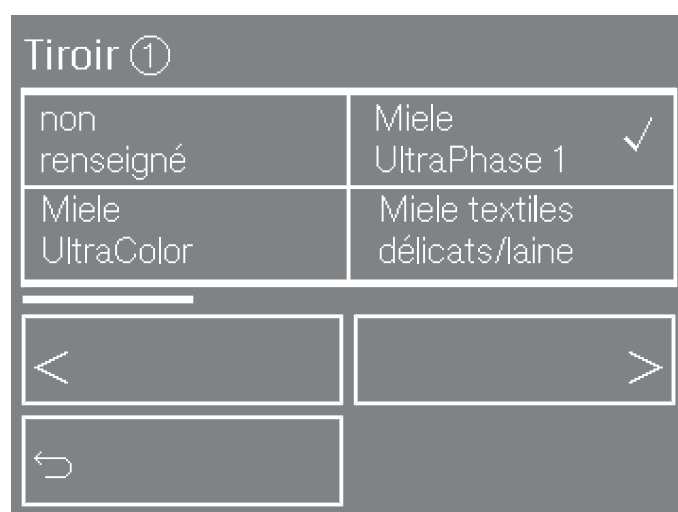

- Effleurez la touche sensitive Miele UltraPhase 1.

Réglages

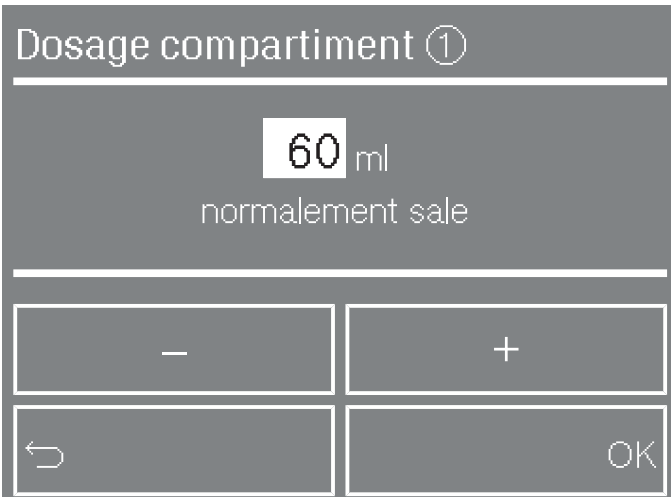

- Corrigez la quantité de dosage à l'aide des touches - et +, puis validez en effleurant la touche sensitive OK.
- Validez l'information affichée avec OK.

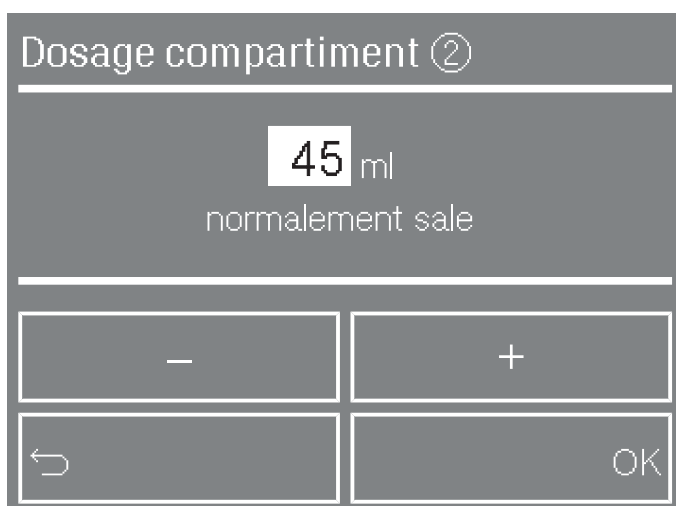

- Corrigez la quantité de dosage à l'aide des touches - et +, puis validez en effleurant la touche sensitive OK.

La correction de la quantité de dosage est terminée.

Modifier le type de lessive

Les dosages indiqués pour les produits Miele (par ex. UltraColor, adoucissant Miele) sont configurés pour une dureté d'eau II (🚰).

TwinDos

Type de lessive / quantité	Entretien
----------------------------	-----------

- Effleurez la touche sensitive Type de lessive / quantité.

Type de lessive

Tiroir ①	Tiroir ②
----------	----------

- Effleurez la touche sensitive Tiroir ①.

Tiroir ①

non renseigné	Miele UltraPhase 1 ✓
Miele UltraColor	Miele textiles délicats/laine

<	>
---	---

↩

- Faites défiler en effleurant les touches sensibles < ou > jusqu'à ce que le type de lessive souhaité s'affiche.

- Effleurez la touche sensitive correspondant au type de lessive de votre choix.

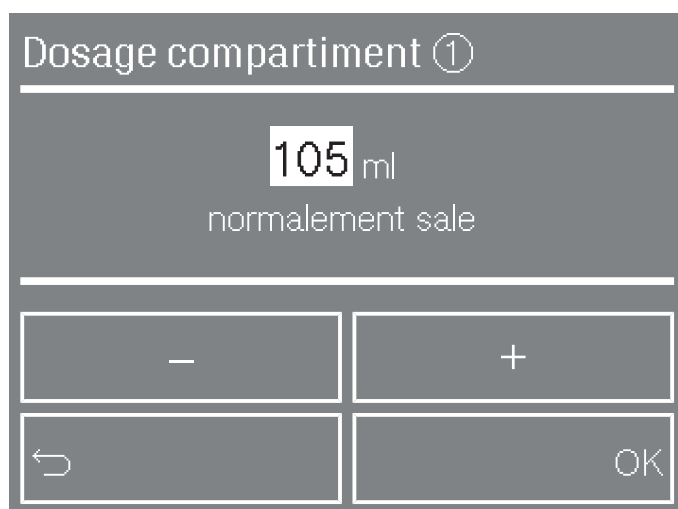

- Pour augmenter ou baisser la quantité de dosage, utilisez le + ou le - puis validez en effleurant la touche sensitive OK.
- Validez l'information affichée avec OK.
- Choisissez de la même manière le type de lessive et la quantité de dosage pour le compartiment ②.

L'électronique est réglée sur les nouvelles lessives.

Entretien

Le lave-linge dispose d'un programme de nettoyage pour le système TwinDos. Celui-ci permet de nettoyer les tuyaux à l'intérieur du lave-linge.

Après un long arrêt d'utilisation ou un changement de produit, il faut nettoyer le système TwinDos. Vous trouverez de plus amples informations au chapitre "Nettoyage et entretien", paragraphe "Entretien TwinDos".

Degré de salissure

Vous pouvez définir le réglage par défaut (préréglage) du degré de salissure ou désactiver la question.

Possibilités de sélection

- Préréglage
Vous avez le choix entre les degrés de salissure léger, normal et sale.
Réglage d'usine : normal
- Question
Vous pouvez activer ou désactiver la question concernant le degré de salissure du linge.
Réglage d'usine : activé

Réglages

Heure

Pour définir l'heure affichée à l'écran.

Possibilités de sélection

- Format temps
L'heure peut être affichée sur 24 heures ou sur 12 heures.
- Régler l'heure
Pour régler l'heure.

Volume signal sonore

Vous pouvez régler le volume du signal sonore sur sept niveaux différents.

Les niveaux sont représentés par des briques. Le niveau le plus bas indique que le signal sonore est désactivé.

Bip touches

Un signal sonore confirme chaque activation de touche sensitive.

Réglage d'usine : bip de validation activé.

Consommation

Vous pouvez consulter les données concernant les consommations d'énergie et d'eau et saisir les coûts énergétiques.

Options possibles

- dernier programme
Indication de la consommation du dernier programme réalisé.
- Consommation totale
Indication du total des consommations d'énergie et d'eau des derniers programmes.
- Réglage des coûts
Les coûts relatifs à l'énergie (électricité) et à l'eau peuvent être saisis.
- Mise à zéro du compteur
Les consommations d'énergie et d'eau additionnées sont remises à zéro.

Code

Le code vous permet de protéger votre lave-linge contre toute utilisation par des tiers non autorisés.

Possibilités de sélection

- activer
Le code est 125 et peut être activé. Lorsque le code est activé, il doit être saisi après la mise en marche afin de pouvoir utiliser le lave-linge.
- désactiver
Le lave-linge doit pouvoir être utilisé sans saisir de code. Apparaît uniquement si le code a été activé auparavant.
- modifier
Il est possible de modifier le code.

Attention ! Notez le nouveau code. Si vous l'oubliez, seul le service après-vente Miele sera en mesure de déverrouiller l'appareil.

Unité de température

La température peut être indiquée en °C/Celsius ou en °F/Fahrenheit.

Réglage d'usine : °C/Celsius

Luminosité de l'affichage

Vous disposez de 7 niveaux de réglage de la luminosité.

La luminosité change dès que vous sélectionnez un autre niveau.

Règle de mise en veille affichage

L'écran s'assombrit et la touche *Départ/Arrêt* clignote lentement pour économiser l'énergie.

Possibilités de sélection

- activé
L'écran s'assombrit au bout de 10 minutes.
- activé (pas pour le programme en cours) (réglage d'usine)
L'écran reste allumé pendant le déroulement du programme, mais s'éteint 10 minutes après la fin de celui-ci.
- désactivé
L'écran reste allumé.

Réglages

Mise en veille

Le lave-linge s'arrête automatiquement après la fin du programme/la rotation Infroissable ou après la mise en marche si aucune sélection n'est effectuée pendant un laps de temps.

Options possibles

- au bout de 15 minutes (réglage d'usine)
Le lave-linge s'arrête au bout de 15 minutes.
- au bout de 20 minutes
Le lave-linge s'arrête au bout de 20 minutes.
- au bout de 30 minutes
Le lave-linge s'arrête au bout de 30 minutes.

Affichage de la charge maximale

Lorsqu'un programme est sélectionné, la charge maximale s'affiche brièvement à l'écran.

Vous pouvez sélectionner si la capacité de charge maximale doit être ou non affichée.

L'*affichage de la charge maximale* est activé par défaut (réglages usine).

Mémoire

Le lave-linge enregistre les derniers réglages du programme de lavage (température, vitesse d'essorage et certaines options) dès que celui-ci a démarré.

La prochaine fois que vous sélectionnez ce programme, le lave-linge affichera les réglages enregistrés.

Réglage d'usine : fonction Mémoire désactivée

Temps de prélavage supplémentaire Coton

Si vous avez des exigences particulières concernant le prélavage, vous pouvez prolonger la durée de base fixée à 25 minutes.

Possibilités de sélection

- 0 (réglage d'usine)
Le temps de prélavage est de 25 minutes.
- +6 min
Le temps de prélavage est de 31 minutes.
- +9 min
Le temps de prélavage est de 34 minutes.
- +12 min
Le temps de prélavage est de 37 minutes.

Temps de trempage

Vous pouvez régler la durée de trempage entre 30 minutes et 5 heures.

Vous pouvez sélectionner la durée par palier de 30 minutes. La durée choisie sera appliquée dès sélection de l'option *Trempage*.

Rythme délicat

Lorsque le rythme délicat est activé, le tambour tourne plus lentement. Le linge peu sale est ainsi lavé avec davantage de douceur.

Le rythme délicat peut être activé en programmes *Coton* et *Synthétique*.

Réglage d'usine : rythme délicat désactivé

Réduction de la température

A ces altitudes, le point d'ébullition de l'eau est bas. Miele recommande à partir d'une altitude de 2000 m, d'activer la réduction de la température pour éviter l'ébullition de l'eau. La température maximale est réduite à 80 °C même lorsqu'une température plus élevée est sélectionnée.

Réglage d'usine : réduction de température désactivée

Niveau Hydro plus

Lorsque l'option Hydro plus est activée, quatre paliers vous sont proposés pour augmenter le niveau d'eau.

Paliers :

- normal (réglage d'usine)
- plus ∆
- plus ∆∆
- plus ∆∆∆

Niveau de rinçage maximal

Lors du rinçage, vous pouvez toujours régler le niveau d'eau sur la valeur maximale.

Cette fonction est particulièrement intéressante pour les personnes allergiques afin d'obtenir une meilleure efficacité de rinçage. La consommation d'eau augmente.

Réglage d'usine : fonction désactivée

Réglages

Refroidir le bain

A la fin du lavage principal, une entrée d'eau supplémentaire est admise dans le tambour pour refroidir le bain lessiviel.

Le refroidissement du bain lessiviel s'effectue en programme Coton, si la température est supérieure ou égale à 70 °C.

Le refroidissement du bain lessiviel devrait être activé :

- pour éviter tout risque de brûlure le tuyau d'évacuation est fixé dans un lavabo ou un évier.
- dans les bâtiments non pourvus d'un tuyau d'évacuation conforme à DIN 1986.

Réglage d'usine : refroidissement du bain désactivé

Pression d'eau faible

Pour une pression d'eau inférieure à 100 kPa (1 bar) , le lave-linge interrompt le programme avec le message d'anomalie Défaut arrivée d'eau.

Si la pression d'eau de l'installation ne peut pas être augmentée, la fonction activée empêche l'annulation de programme.

Dans les réglages usine, la *Pression d'eau faible* est désactivée.

Infroissable

La fonction Infroissable permet de réduire la formation de faux plis une fois le programme terminé.

Le tambour tourne encore pendant 30 minutes une fois le programme terminé. La porte du lave-linge peut être ouverte à tout moment.

Réglage d'usine : fonction Infroissable activée

Départ différé

Pour déterminer l'heure qui devra être indiquée lors de la sélection du départ différé.

Possibilités de sélection

- Départ à
Vous fixez avec le départ différé l'heure à laquelle un programme de lavage doit démarrer.
- Arrêt à (réglage d'usine)
Vous fixez avec le départ différé l'heure à laquelle un programme de lavage doit être terminé.

Miele@home

Le réglage Miele@home est seulement visible, lorsque le module WLAN est inséré.

Application Miele@mobile

Vous pouvez télécharger gratuitement les Apps Miele@mobile depuis l'Apple App Store® ou depuis Google Play Store™.



Après avoir installé l'App Miele@mobile sur votre appareil mobile, vous pouvez effectuer les actions suivantes :

- Contrôler à distance votre appareil électroménager
- Obtenir des informations sur l'état de fonctionnement de votre appareil électroménager
- Accéder aux informations sur le déroulement des programmes de votre appareil électroménager
- Créer un réseau Miele@home avec vos autres appareils électroménagers Miele compatibles Wi-Fi

Intégration au réseau

Assurez-vous que le signal de votre réseau Wi-Fi est suffisamment fort sur le lieu d'installation de votre lave-linge.

⚠ Le module WLAN XKM 3100 W doit être inséré au préalable.

Plusieurs possibilités de connexion de votre lave-linge à votre réseau Wi-Fi sont disponibles :

1. Mise en réseau avec l'App Miele@mobile

Vous pouvez créer une connexion réseau avec l'App Miele@mobile.

- Installez l'App Miele@mobile sur votre terminal mobile.
- Suivez les instructions de l'appli et utilisez la notice d'installation et de montage incluse avec le module WLAN XKM 3100 W.

Pour la connexion, vous avez besoin :

1. Du mot de passe de votre réseau Wi-Fi
2. Du mot de passe de votre lave-linge

Réglages

Le mot de passe du lave-linge correspond aux neuf derniers chiffres du numéro de série qui se trouve sur la plaque signalétique.

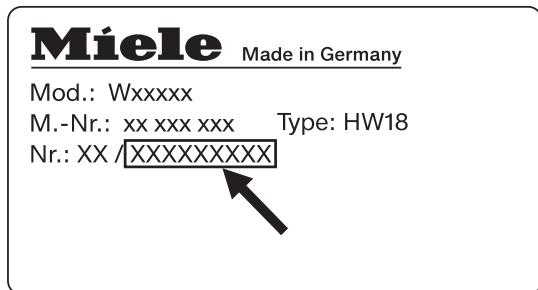

2. Mise en réseau via WPS

Conditions préalables :

- Vous possédez un routeur compatible WPS (WiFi Protected Setup).
- Le module WLAN a été inséré dans le compartiment de module.
- Le lave-linge est enclenché.

■ Suivez les instructions d'installation et de montage incluses avec le module WLAN XKM 3100 W.

Si la connexion n'a pas pu être établie, c'est que vous n'avez peut-être pas activé la fonction WPS assez rapidement sur votre routeur. Veuillez répéter les étapes indiquées ci-dessus.

Conseil : Si votre routeur Wi-Fi ne prend pas en charge la méthode de connexion par WPS, utilisez la mise en réseau via l'App Miele@mobile.

Réglages du module

Nous vous recommandons de connecter votre lave-linge à votre réseau Wi-Fi via l'application Miele@home ou par WPS. Si, au lieu de cela, vous souhaitez effectuer vous-même tous les réglages pour la connexion à votre routeur, ou avoir une configuration de réseau spéciale, vous pouvez effectuer les réglages correspondants avec les connaissances techniques nécessaires.

Statut

Liste les informations sur le module WLAN.

Démarrer l'action du module

Si vous souhaitez réinitialiser toutes les valeurs saisies et réglages effectués pour Miele@home, vous pouvez restaurer les réglages d'usine du module WLAN. Tous les réglages qui ne concernent pas Miele@home sont conservés.

Sélectionnez Redémar. avec réglages usine.

Paramètres du système

Cette fonction est réservée au service après-vente Miele pour connecter manuellement votre appareil électroménager à votre réseau.

Commande à distance

Le réglage *Commande à distance* est seulement visible lorsque le module WLAN est inséré et connecté.

Si vous avez installé l'application Miele@home sur votre terminal mobile, vous pouvez vérifier l'état de votre lave-linge partout où vous vous trouvez et allumer votre lave-linge à distance.

Le réglage *Commande à distance* doit être activé si vous souhaitez allumer votre lave-linge avec votre terminal mobile.

Il est également possible d'annuler un programme via l'application si la fonction *Commande à distance* n'est pas activée.

Avec la touche "Départ différé", configurez une plage horaire durant laquelle vous souhaitez démarrer votre lave-linge puis lancez le départ différé (voir chapitre "Départ différé/SmartStart"). Vous pouvez démarrer le lave-linge dans le créneau horaire enregistré par vos soins en envoyant un signal.

Si vous n'avez envoyé aucun signal jusqu'à l'heure de départ la plus tardive possible, le lave-linge démarre automatiquement.

Réglage d'usine : commande à distance désactivée

SmartGrid

Le réglage *SmartGrid* est seulement visible lorsque le module WLAN est inséré et connecté.

Grâce à cette fonction, vous pouvez faire démarrer automatiquement votre lave-linge aux heures creuses.

Quand vous activez *SmartGrid*, la touche *Départ différé* a une nouvelle fonction. Elle permet alors de configurer l'option *SmartStart*. Le lave-linge se met en marche dans le créneau horaire indiqué par vos soins dès la réception du signal envoyé par votre fournisseur d'énergie. Si vous n'avez reçu aucun signal de départ jusqu'à l'heure de départ la plus tardive, le lave-linge démarre automatiquement (voir chapitre "Départ différé/SmartStart").

Réglage d'usine : fonction *SmartGrid* désactivée

Commander des accessoires

Une large gamme de lessives, de produits complémentaires de soin du linge, d'additifs et de produits d'entretien des appareils est disponible pour ce lave-linge. Tous ces produits sont adaptés aux lave-linge Miele.

Vous pouvez commander ces articles et bien d'autres encore sur Internet sous www.miele-shop.com. Vous pouvez également vous les procurer auprès du service après-vente Miele et de votre revendeur Miele.



Lessive

UltraPhase 1 et UltraPhase 2

- Lessive liquide universelle et renforteur de lavage avec système de dosage à deux composants
- Pour les textiles blancs et les couleurs
- Livrées en cartouches prêtes à l'emploi à utiliser avec TwinDos. Pas de remplissage nécessaire

UltraWhite

- Lessive en poudre
- Pour textiles blancs et clairs, et linge en coton très sale
- Elimination efficace des taches dès les basses températures

UltraColor

- Lessive liquide couleurs
- Pour textiles noirs et couleurs
- Prend soin des couleurs vives, qui conservent tout leur éclat
- Elimination efficace des taches dès les basses températures

Lessive pour la laine et les textiles délicats

- Lessive liquide pour textiles délicats
- Particulièrement indiquée pour la laine et la soie
- Lavage efficace dès 20 °C, préserve la tenue et la couleur de vos textiles délicats

Lessives spéciales

Les lessives spéciales sont disponibles en capsule  pour un dosage unique ou en bidon de dosage pratique.

Outdoor

- Lessive liquide pour vêtements d'extérieur et tenues de travail
- Nettoie et entretient en respectant les couleurs
- Nettoie les vêtements à membranes en douceur grâce à la lanoline

Sport

- Lessive liquide pour vêtements de sport et laine polaire
- Neutralise les odeurs désagréables
- Permet de conserver la forme et la tenue des textiles

Commander des accessoires

Duvets

- Lessive liquide pour oreillers, sacs de couchage et vêtements garnis de duvet
- Préserve l'élasticité du duvet et des plumes
- Préserve les propriétés respirantes des vêtements garnis de duvet
- Empêche le duvet de s'agglomérer

WoolCare

- Lessive liquide pour la laine et les textiles délicats
- Formule de soin spéciale aux protéines de blé
- Empêche le feutrage
- Protège les couleurs
- Disponible uniquement en capsule 

SilkCare

- Lessive liquide pour la soie
- Formule de soin spéciale aux protéines de soie
- Protège les couleurs
- Disponible uniquement en capsule 

Produits complémentaires de soin du linge

Les produits complémentaires de soin du linge sont disponibles en capsules  pour un dosage unique ou en bidon de dosage pratique.

Imperméabilisant

- Pour imperméabiliser les textiles en microfibres comme les vêtements de pluie
- Préserve les propriétés respirantes des textiles

Adoucissant

- Parfum frais, naturel
- Pour un linge tout doux

Additifs

Booster

- Pour éliminer les taches
- Pour les textiles blancs et les couleurs
- Disponible en capsule  pour un dosage unique pratique

Entretien de l'appareil

Nettoyant machine

- Nettoyage efficace, en profondeur du lave-linge
- Elimine les graisses, bactéries et les odeurs désagréables

Détartrant

- Elimine les dépôts de calcaire importants
- Doux grâce à l'acide citrique naturel