



MARQUE: AEG
REFERENCE: L9WSR162C OKOKOMBI
CODIC: 4362292



NOTICE
↓

▶ L9WSR162C

FR Notice d'utilisation
Lavante-séchante

USER MANUAL

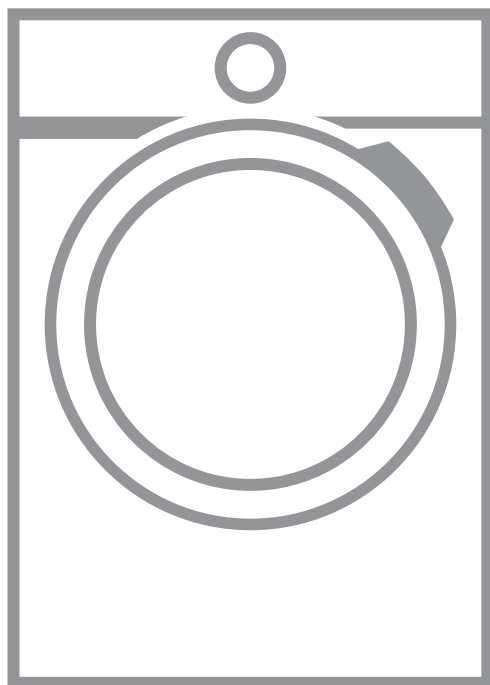

AEG

TABLE DES MATIÈRES

1. INFORMATIONS DE SÉCURITÉ.....	3
2. CONSIGNES DE SÉCURITÉ.....	6
3. INSTALLATION.....	7
4. DESCRIPTION DE L'APPAREIL.....	13
5. BANDEAU DE COMMANDE.....	14
6. MANETTES ET TOUCHES.....	16
7. PROGRAMMES	18
8. AVANT LA PREMIÈRE UTILISATION.....	25
9. RÉGLAGES.....	26
10. UTILISATION QUOTIDIENNE.....	26
11. UTILISATION QUOTIDIENNE - LAVAGE ET SÉCHAGE.....	32
12. UTILISATION QUOTIDIENNE - SÉCHAGE UNIQUEMENT.....	33
13. PELUCHES SUR LES TEXTILES.....	35
14. CONSEILS.....	35
15. ENTRETIEN ET NETTOYAGE.....	37
16. EN CAS D'ANOMALIE DE FONCTIONNEMENT.....	44
17. VALEURS DE CONSOMMATION	48
18. TECHNISCHE DATEN.....	49
19. ACCESSOIRES.....	50

POUR DES RÉSULTATS PARFAITS

Merci d'avoir choisi ce produit AEG. Nous l'avons conçu pour qu'il vous offre des performances irréprochables pour longtemps, en intégrant des technologies innovantes qui vous simplifient la vie grâce à des caractéristiques que vous ne trouverez pas forcément sur des appareils ordinaires. Veuillez prendre quelques instants pour lire cette notice afin d'utiliser au mieux votre appareil.

Visitez notre site Internet pour :



Obtenir des conseils d'utilisation, des brochures, de l'aide, des informations :
www.aeg.com/webselfservice



Enregistrez votre produit pour obtenir un meilleur service :
www.registreaeg.com



Acheter des accessoires, consommables et pièces de rechange d'origine pour votre appareil :
www.aeg.com/shop

SERVICE APRÈS-VENTE

Utilisez toujours des pièces d'origine.

Avant de contacter le service après-vente, assurez-vous de disposer des informations suivantes : Modèle, PNC, numéro de série.

Vous trouverez ces informations sur la plaque signalétique.

 Avertissement/Consignes de sécurité

 Informations générales et conseils

 Informations en matière de protection de l'environnement

Sous réserve de modifications.

1. INFORMATIONS DE SÉCURITÉ

Avant d'installer et d'utiliser cet appareil, lisez soigneusement les instructions fournies. Le fabricant ne pourra être tenu pour responsable des blessures et dégâts résultant d'une mauvaise installation ou utilisation. Conservez toujours les instructions dans un lieu sûr et accessible pour vous y référer ultérieurement.

1.1 Sécurité des enfants et des personnes vulnérables



AVERTISSEMENT!

Risque d'asphyxie, de blessure ou d'invalidité permanente.

- Cet appareil peut être utilisé par des enfants âgés d'au moins 8 ans et par des personnes ayant des capacités physiques, sensorielles ou mentales réduites ou dénuées d'expérience ou de connaissance, s'ils (si elles) sont correctement surveillé(e)s ou si des instructions relatives à l'utilisation de l'appareil en toute sécurité leur ont été données et si les risques encourus ont été appréhendés.
- Ne laissez pas les enfants jouer avec l'appareil.
- Les enfants de moins de 3 ans doivent être tenus éloignés de l'appareil en permanence lorsqu'il est en fonctionnement.
- Ne laissez pas les emballages à la portée des enfants et jetez-les convenablement.
- Ne laissez pas les détergents à la portée des enfants.
- Tenez les enfants et les animaux éloignés de l'appareil lorsque la porte est ouverte.
- Si l'appareil est équipé d'un dispositif de sécurité enfants, nous vous recommandons de l'activer.
- Le nettoyage et l'entretien par l'utilisateur ne doivent pas être effectués par des enfants sans surveillance.

1.2 Sécurité générale

- Ne modifiez pas les caractéristiques de cet appareil.
- L'appareil peut être installé de façon autonome ou sous un plan de travail si l'espace disponible le permet.
- L'appareil ne doit pas être installé derrière une porte à serrure, une porte coulissante ni une porte battante dotée d'une charnière du côté opposé à l'appareil qui pourrait empêcher l'ouverture complète de la porte.
- Ne branchez la fiche d'alimentation à la prise de courant qu'à la fin de l'installation. Après l'installation, assurez-vous que la prise est accessible.
- Les orifices d'aération situés à la base ne doivent pas être obstrués par de la moquette, un tapis, ou tout type de revêtement de sol.
- **AVERTISSEMENT** : L'appareil ne doit pas être branché à l'alimentation en utilisant un appareil de connexion externe comme un minuteur, ou branché à un circuit qui est régulièrement activé/désactivé par un fournisseur d'énergie.
- Aérez suffisamment la pièce pour éviter le reflux de gaz provenant d'appareils utilisant d'autres combustibles, y compris les flammes nues.
- L'air rejeté ne doit pas être évacué dans une évacuation utilisée pour les fumées rejetées provenant des appareils brûlant du gaz ou d'autres combustibles.
- La pression de l'eau en service au niveau du point d'entrée en provenance de l'arrivée d'eau doit être comprise entre 0,5 bar (0,05 MPa) et 8 bar (0,8 MPa).
- Respectez la charge maximale de 10 kg (reportez-vous au chapitre « Tableau des programmes »).
- L'appareil doit être raccordé à l'arrivée d'eau à l'aide des tuyaux neufs fournis, ou d'autres tuyaux neufs fournis par le service après-vente agréé.
- N'utilisez pas de tuyaux provenant d'anciens appareils.

- Si le câble d'alimentation est endommagé, il doit être remplacé par le fabricant, un service de maintenance agréé ou un technicien qualifié afin d'éviter tout danger lié à l'électricité.
- Retirez les peluches ou morceaux d'emballage accumulés autour de l'appareil.
- N'utilisez jamais l'appareil sans filtres. Nettoyez le filtre avant ou après chaque utilisation.
- Il convient que les articles qui ont été salis avec des substances telles que des légumes, de l'huile de cuisson, de l'acétone, de l'alcool, de l'essence, du kérosène, des détachants, de la térébenthine, de la cire et des substances pour retirer la cire soient lavés séparément avec une quantité supplémentaire de détergent avant d'être séchés dans la lavante-séchante.
- N'utilisez pas l'appareil si certains articles ont été salis par des produits chimiques industriels.
- N'introduisez pas de linge sec non lavé dans le sèche-linge.
- Il convient que les articles comme le caoutchouc mousse (mousse de latex), les bonnets de douche, les textiles étanches, les articles doublés de caoutchouc et les vêtements ou les oreillers comprenant des parties en caoutchouc mousse ne soient pas séchés dans la lavante-séchante.
- Les assouplissants ou autres produits similaires doivent être utilisés conformément aux instructions de leur fabricant.
- Retirez des vêtements tous les objets pouvant provoquer un incendie comme les briquets ou les allumettes.
- N'arrêtez jamais la lavante-séchante avant la fin du cycle de séchage à moins de sortir immédiatement tout le linge et de le déplier séparément pour dissiper la chaleur résiduelle.
- Le cycle de séchage de la lavante-séchante se termine par une phase sans chauffage (cycle de

refroidissement) pour que le linge atteigne une température plus basse qui lui évitera de subir des dommages.

- Ne pulvérisez pas d'eau ni de vapeur à haute pression pour nettoyer l'appareil.
- Nettoyez l'appareil avec un chiffon humide. Utilisez uniquement des produits de lavage neutres. N'utilisez pas de produits abrasifs, de tampons à récurer, de solvants ni d'objets métalliques.
- Avant toute opération d'entretien, éteignez l'appareil et débranchez la fiche de la prise secteur.

2. CONSIGNES DE SÉCURITÉ

2.1 Installation

- Suivez scrupuleusement les instructions d'installation fournies avec l'appareil.
- N'installez pas l'appareil ou ne l'utilisez pas dans un endroit où la température ambiante est inférieure à 5 °C ou supérieure à 35 °C.
- Déplacez toujours l'appareil en position verticale.
- Pour vérifier que le compresseur fonctionne bien, attendez 6 heures après l'installation avant d'utiliser l'appareil.
- Assurez-vous que de l'air circule entre l'appareil et le sol.
- Retirez l'intégralité de l'emballage et les boulons de transport.
- L'appareil doit être installé sur un sol plat, stable, résistant à la chaleur et propre.
- Conservez les boulons de transport en lieu sûr. Si l'appareil doit être de nouveau déplacé, les boulons doivent être réutilisés pour maintenir le tambour en place et éviter tout dégât interne.
- Soyez toujours vigilants lorsque vous déplacez l'appareil car il est lourd. Utilisez toujours des gants de sécurité et des chaussures fermées.
- N'installez pas et ne branchez pas un appareil endommagé.
- N'installez pas l'appareil dans un endroit où il ne pourrait pas être complètement ouvert.

- Réglez les pieds pour laisser un espace suffisant entre l'appareil et le sol.
- Une fois l'appareil installé à son emplacement permanent, vérifiez qu'il est bien de niveau à l'aide d'un niveau à bulle. S'il n'est pas de niveau, réglez les pieds jusqu'à ce qu'il le soit.

2.2 Branchement électrique



AVERTISSEMENT!

Risque d'incendie ou d'électrocution.

- L'appareil doit être relié à la terre.
- Utilisez toujours une prise de courant de sécurité correctement installée.
- N'utilisez pas d'adaptateurs multiprises ni de rallonges.
- Ne tirez jamais sur le câble d'alimentation pour débrancher l'appareil. Tirez toujours sur la fiche.
- Ne touchez jamais le câble d'alimentation ni la fiche avec des mains mouillées.
- Cet appareil est conforme aux directives CEE.

2.3 Raccordement à l'arrivée d'eau

- Veillez à ne pas endommager les tuyaux de circulation d'eau.
- Avant d'installer des tuyaux neufs, des tuyaux n'ayant pas servi depuis

longtemps, lorsqu'une réparation a été effectuée ou qu'un nouveau dispositif a été installé (compteurs d'eau, etc.), laissez l'eau s'écouler jusqu'à ce qu'elle soit parfaitement propre et claire.

- Pendant et après la première utilisation de l'appareil, vérifiez qu'aucune fuite n'est visible.

2.4 Utilisation



AVERTISSEMENT!

Risque de blessure, de choc électrique, d'incendie, de brûlures ou de dommage matériel à l'appareil.

- Cet appareil est exclusivement destiné à une utilisation domestique.
- Ne placez pas de produits inflammables ou d'éléments imbibés de produits inflammables à l'intérieur ou à proximité de l'appareil, ni sur celui-ci.
- Ne touchez pas la vitre du hublot pendant le déroulement d'un programme. La vitre peut être chaude.
- Ne séchez pas d'articles endommagés (déchirés, effilochés) contenant un rembourrage ou un garnissage.
- Si le linge a été lavé avec un détachant, effectuez un cycle de rinçage supplémentaire avant de lancer le cycle de séchage.
- Veillez à retirer tout objet métallique du linge.
- Séchez uniquement les textiles adaptés au séchage dans un sèche-linge. Suivez les instructions de lavage figurant sur l'étiquette des textiles.
- Les objets en plastique ne sont pas résistants à la chaleur.
 - Si vous utilisez une boule de lavage, retirez-la avant de lancer le programme de séchage.

- N'utilisez pas de boule de lavage si vous réglez un programme non-stop (séchage enchaîné).



AVERTISSEMENT!

Risque de blessure corporelle ou de dommages matériels.

- Ne montez pas sur le hublot ouvert de votre appareil ; ne vous asseyez pas dessus.
- N'introduisez pas de linge non essoré dans l'appareil.

2.5 Compresseur



AVERTISSEMENT!

Risque d'endommagement de l'appareil.

- Le compresseur de cette lavante-séchante et son circuit sont remplis d'un agent spécial ne contenant pas d'hydrochlorofluorocarbures. Ce circuit doit rester hermétique. Tout endommagement du circuit peut entraîner une fuite.

2.6 Mise au rebut

- Débranchez l'appareil de l'alimentation électrique et de l'arrivée d'eau.
- Coupez le câble d'alimentation au ras de l'appareil et mettez-le au rebut.
- Retirez le dispositif de verrouillage du hublot pour empêcher les enfants et les animaux de s'enfermer dans le tambour.
- Jetez l'appareil en vous conformant aux exigences locales relatives à la mise au rebut des Déchets d'équipements électriques et électroniques (DEEE).

3. INSTALLATION



AVERTISSEMENT!

Reportez-vous aux chapitres concernant la sécurité.

3.1 Déballage



AVERTISSEMENT!

Retirez l'intégralité de l'emballage et les boulons de transport avant d'installer l'appareil.



AVERTISSEMENT!

Après avoir posé l'appareil paroi arrière vers le sol, attendez environ 6 heures avant de l'utiliser. Cette période est nécessaire pour permettre au compresseur de fonctionner correctement.



AVERTISSEMENT!

Servez-vous de gants.

1. Retirez le film externe. Si nécessaire, utilisez un cutter.

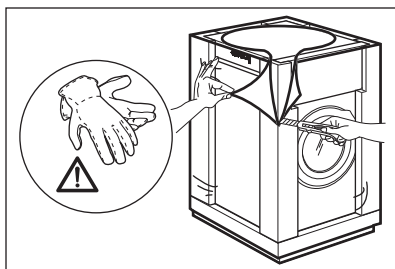

2. Retirez la partie supérieure en carton et tous les matériaux d'emballage en polystyrène.

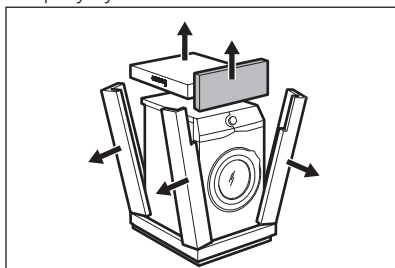

3. Retirez le film interne.

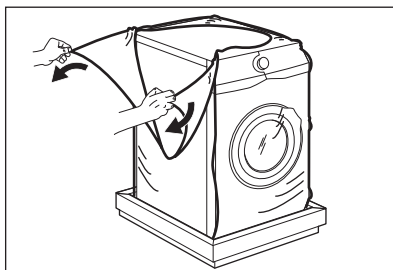

4. Ouvrez le hublot et retirez la cale en polystyrène du joint du hublot, ainsi que tous les articles présents dans le tambour.

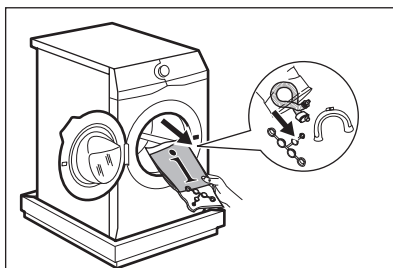

5. Couchez avec soin l'appareil sur le dos.
6. Placez le bloc en polystyrène de l'avant au sol, sous l'appareil.



Assurez-vous de ne pas endommager les tuyaux.

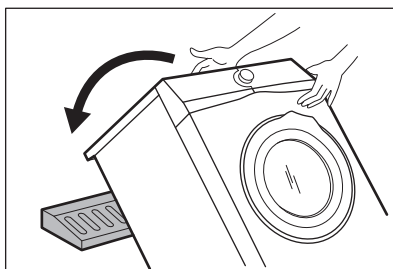

7. Retirez la protection en polystyrène en bas de l'appareil.

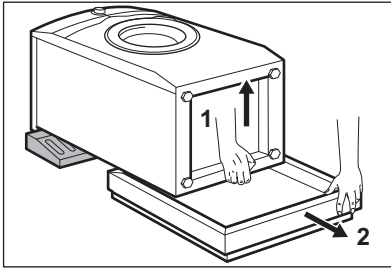

8. Remettez l'appareil en position verticale.

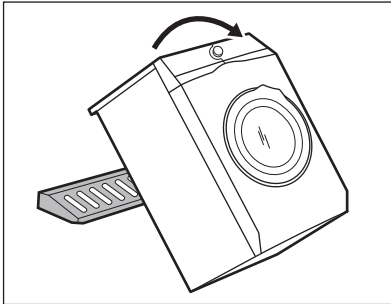

9. Retirez le câble d'alimentation électrique et le tuyau de vidange de leurs supports.

i Il est possible de voir de l'eau s'écouler du tuyau d'évacuation. Cette eau provient des tests effectués sur l'appareil en usine.

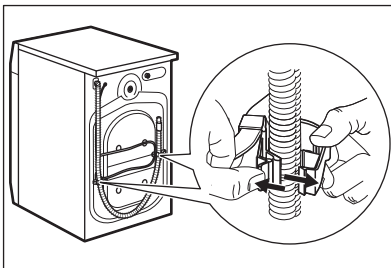

10. Dévissez les trois boulons à l'aide de la clé fournie avec l'appareil.

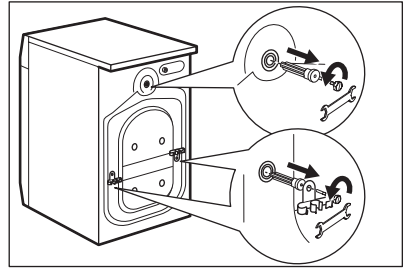

11. Retirez les entretoises en plastique.
12. Placez les caches en plastique, fournis dans le sachet du manuel d'utilisation, dans les trous.

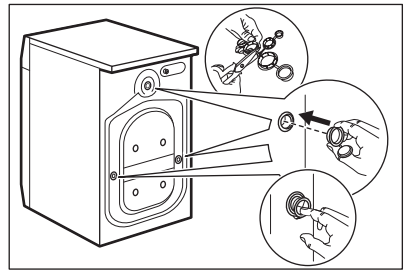

i Nous vous recommandons de conserver l'emballage et les boulons de transport en vue d'un éventuel déplacement de l'appareil.

3.2 Installation sous un plan de travail

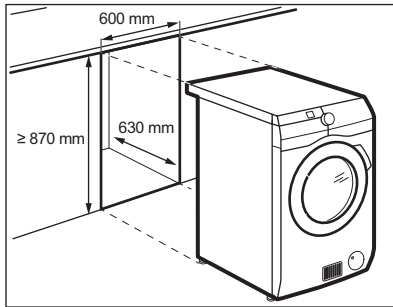

L'appareil peut être installé de façon autonome ou sous un plan de travail de cuisine si un espace correct est disponible (voir schéma).



ATTENTION!

N'installez pas l'appareil dans un renforcement clos ! Assurez-vous que de l'air circule entre le bas de l'appareil et le meuble.



ATTENTION!

Pour assurer une circulation d'air optimale sous l'appareil, n'installez pas les isolants acoustiques (si fournis).

3.3 Positionnement et mise de niveau

1. Placez l'appareil sur un sol plat et dur.



Assurez-vous que la circulation de l'air sous l'appareil ne soit pas entravée par des tapis. Veillez à ce que l'appareil ne touche pas le mur ni d'autres éléments.

2. Desserrez ou serrez les pieds jusqu'à ce que l'appareil soit de niveau.



AVERTISSEMENT!

Ne placez ni carton, ni bois, ni autre matériau sous les pieds de l'appareil pour le mettre de niveau.

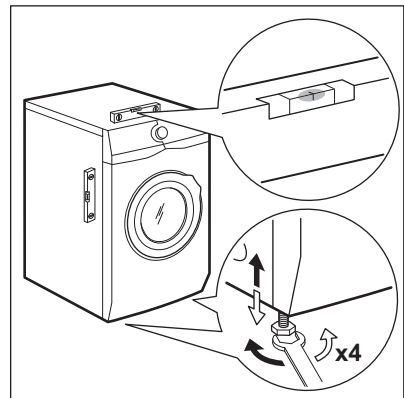

L'appareil doit être de niveau et stable.



Une mise de niveau correcte évite les vibrations, le bruit ou des déplacements de l'appareil au cours de son fonctionnement.



Lorsque la machine est installée sur un socle, ou si une lavante-séchante est placée au-dessus du lave-linge, utilisez les accessoires indiqués dans le chapitre « Accessoires ». Lisez attentivement les notices fournies avec l'appareil et avec l'accessoire.

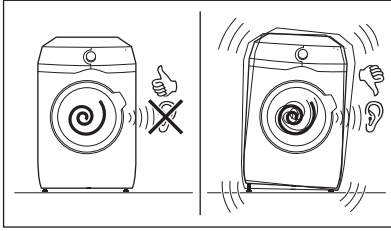

3.4 Tuyau d'arrivée d'eau

1. Raccordez le tuyau d'arrivée d'eau à l'arrière de l'appareil.
2. Placez-le vers la droite ou la gauche, en fonction de la position de votre robinet d'eau.

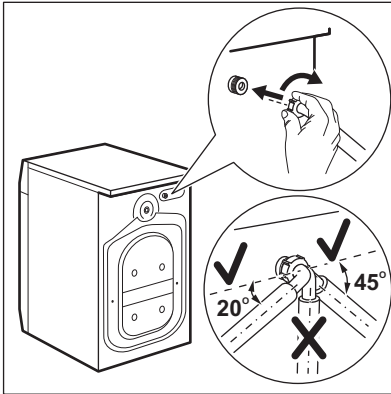

- i** Assurez-vous que le tuyau d'arrivée d'eau n'est pas en position verticale.
3. Si nécessaire, desserrez la bague de serrage pour bien le positionner.
 4. Raccordez le tuyau d'arrivée d'eau à un robinet d'eau froide fileté (3/4 pouce).

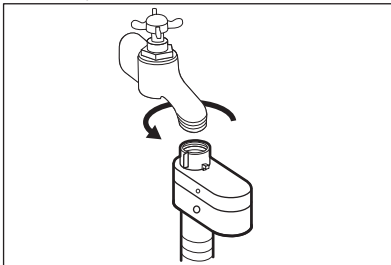

ATTENTION!

Assurez-vous que les raccords ne fuient pas.



N'utilisez pas de rallonge si le tuyau d'alimentation est trop court. Contactez le service après-vente pour remplacer le tuyau d'alimentation.

3.5 Dispositif d'arrêt de l'eau

Le tuyau d'arrivée d'eau est équipé d'un dispositif de protection contre les dégâts des eaux. Si le tuyau devait se détériorer à cause d'une usure naturelle, ce dispositif bloquerait l'arrivée d'eau à l'appareil.

La partie rouge dans la fenêtre « A » témoigne de ce dysfonctionnement.

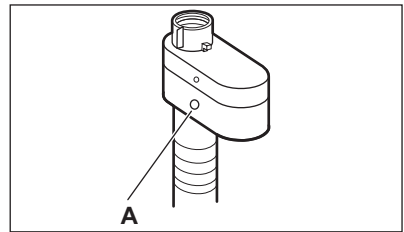

Dans ce cas, fermez le robinet d'arrivée d'eau et contactez le service après-vente agréé pour faire remplacer le tuyau.

3.6 Vidange de l'eau

Le tuyau de vidange doit être installé à une hauteur du sol comprise entre 60 et 100 cm.



La longueur maximale du tuyau de vidange est de 400 cm. Contactez le service après-vente agréé pour obtenir d'autres longueurs de tuyaux de vidange et des rallonges.

Il est possible de raccorder le tuyau de vidange de différentes façons :

1. Formez un U avec le tuyau de vidange et placez-le autour du guide de tuyau en plastique.

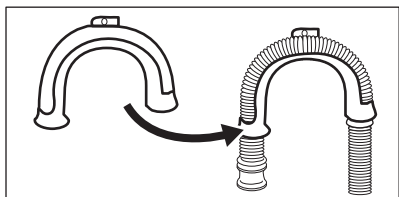

2. Sur le bord d'un évier : attachez le guide au robinet d'eau ou au mur.

i Veillez à ce que le guide de tuyau en plastique ne puisse pas se déplacer lors de la vidange de l'appareil.

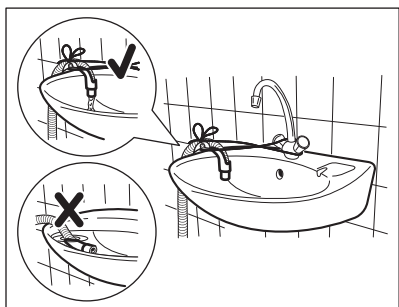

i Vérifiez que l'extrémité du tuyau de vidange n'est pas plongée dans l'eau. Il pourrait y avoir un reflux d'eau sale dans l'appareil.

3. À une conduite fixe dotée d'une ventilation spéciale : insérez directement le tuyau dans la conduite d'évacuation. Reportez-vous à l'illustration.

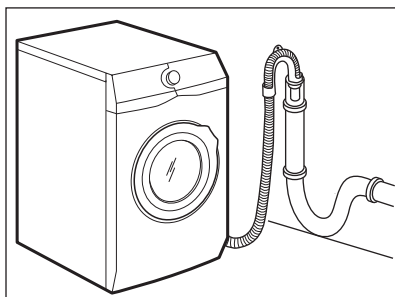

i L'extrémité du tuyau de vidange doit être ventilée en permanence, c'est-à-dire que le diamètre interne du conduit d'évacuation (minimum 38 mm - min. 1,5 po) doit être supérieur au diamètre externe du tuyau de vidange.

4. Si l'extrémité du tuyau de vidange ressemble à l'image, vous pouvez l'insérer directement dans la conduite fixe.

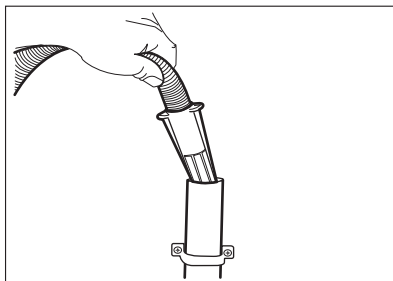

5. Sans le guide de tuyau en plastique, vers un siphon d'évier - Placez le tuyau de vidange dans le siphon et fixez-le avec une attache. Reportez-vous à l'illustration.

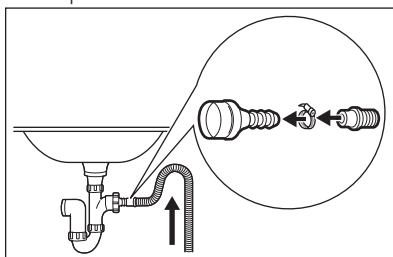

i Veillez à ce que le tuyau de vidange fasse une boucle afin d'éviter que des particules passent de l'évier à l'appareil.

6. Placez le tuyau **directement dans une conduite de vidange murale intégrée** et serrez-le avec une attache.

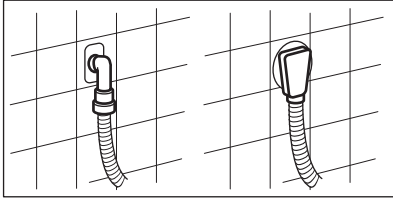

4. DESCRIPTION DE L'APPAREIL

4.1 Vue d'ensemble de l'appareil

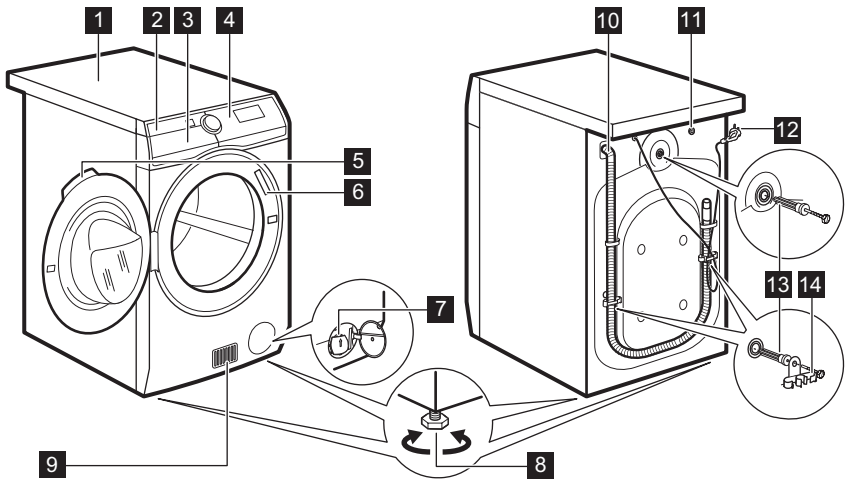

- 1** Plan de travail
- 2** Distributeur de produit de lavage
- 3** Filtre(s) à air
- 4** Bandeau de commande
- 5** Poignée d'ouverture du hublot
- 6** Plaque signalétique
- 7** Filtre de la pompe de vidange
- 8** Pieds pour la mise de niveau de l'appareil

- 9** Fentes de circulation d'air
- 10** Tuyau d'évacuation d'eau
- 11** Tuyau d'arrivée d'eau
- 12** Câble d'alimentation électrique
- 13** Boulons de transport
- 14** Support du tuyau

5. BANDEAU DE COMMANDE



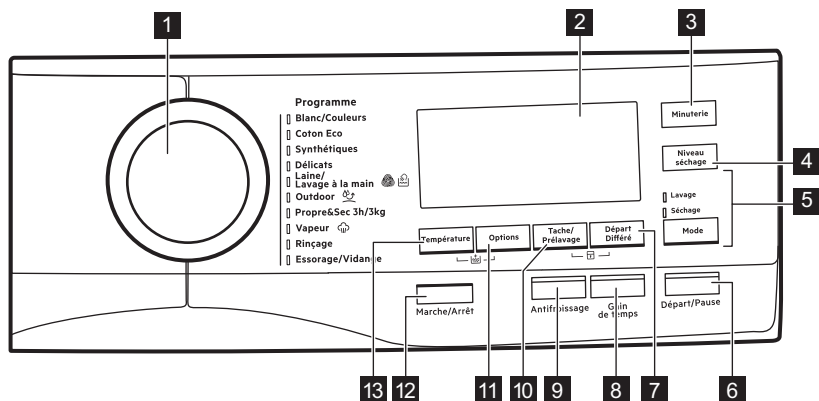





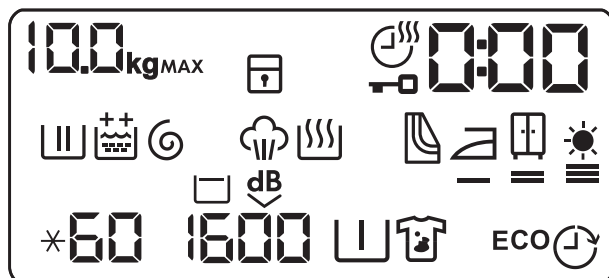







5.1 Description du bandeau de commande





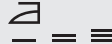

- | | |
|---|---|
| 1 Sélecteur de programme | 8 Touche Gain de temps (Gain de temps) |
| 2 Affichage | 9 Touche Anti-froissage (Antifroissage) |
| 3 Touche de réglage de la durée de séchage (Minuterie) | 10 Touche Taches/Prélavage (Tache/Prélavage) |
| 4 Touche de réglage du degré de séchage (Niveau séchage) | 11 Touche Réduction d'essorage (Options) |
| 5 Touche de mode lavage et séchage (Mode) | 12 Touche Marche/Arrêt (Marche/Arrêt) |
| • Lavage | 13 Touche Température (Température) |
| • Séchage | |
| 6 Touche Départ/Pause (Départ/Pause) | |
| 7 Touche Départ différé (Départ Différé) | |

5.2 Affichage



	Voyant de charge maximale. Le voyant kg clignote lors de l'estimation de la charge de linge (consultez le paragraphe « Détection de la charge PROSENSE »).
MAX	Voyant de charge maximale. Il clignote lorsque la charge de linge dépasse la charge maximale prévue pour le programme sélectionné.
	Voyant Sécurité enfants.
	Indicateur du temps de séchage.
	Voyant Hublot verrouillé.
0:00	L'indicateur numérique peut afficher : <ul style="list-style-type: none"> • La durée du programme (2:40 par ex. phase de lavage et/ou de séchage). • Le départ différé (par ex. 30' ou 2h). • La fin du cycle (. • Un code d'alarme (par ex. E20).
	Voyant de phase de lavage : il clignote au cours des phases de prélavage et de lavage.
	Voyant de phase de rinçage. Il clignote durant la phase de rinçage.
	L'option Rinçage plus permanente : <ul style="list-style-type: none"> •  - un rinçage supplémentaire. •  - deux rinçages supplémentaires.
	Voyant des phases d'essorage et de vidange. il clignote au cours des phases d'essorage et de vidange.
	Voyant de phase Vapeur.
	Voyant de phase de séchage.
	Voyant de nettoyage des filtres à air.
	Indicateur Prêt à repasser.
	Indicateur Prêt à ranger
	Indicateur Séchage +.
*60	Indicateur de température. Le voyant * apparaît lorsque vous sélectionnez un lavage à froid.
1600	Indicateur de vitesse d'essorage.

	Voyant Arrêt cuve pleine.
	Voyant Extra silence.
	Voyant de prélavage.
	Voyant Détachage.
ÉCO	Voyants d'économies d'énergie. Ils apparaissent lorsque vous sélectionnez le programme Coton Eco.
	Indicateur Départ différé.

6. MANETTES ET TOUCHES

6.1 Marche/Arrêt

Appuyez sur cette touche pendant quelques secondes pour allumer et éteindre l'appareil. Deux différents signaux sonores retentissent lorsque vous allumez ou éteignez l'appareil.

La fonction Veille éteint automatiquement l'appareil pour réduire la consommation d'énergie. Par conséquent, dans certains cas, il se peut que vous deviez le rallumer.

Pour plus de détails, reportez-vous au paragraphe « Veille » du chapitre « Utilisation quotidienne ».

6.2 Introduction



Les options/fonctions ne sont pas compatibles avec tous les programmes de lavage. Vérifiez la compatibilité entre les options/fonctions et les programmes de lavage dans le « Tableau des programmes ». Une option/fonction peut en exclure une autre. Dans ce cas, l'appareil ne vous permet pas de sélectionner les options/fonctions incompatibles. Veillez à ce que l'écran et les touches soient toujours propres et secs.

6.3 Température

Lorsque vous sélectionnez un programme de lavage, l'appareil propose automatiquement une température par défaut.

Appuyez à plusieurs reprises sur cette touche jusqu'à ce que la température souhaitée s'affiche.

Lorsque **X** et **--** s'affichent, l'appareil ne chauffe pas l'eau.

6.4 Options

Lorsque vous sélectionnez un programme, l'appareil règle automatiquement la vitesse d'essorage maximale.

Appuyez à plusieurs reprises sur cette touche pour :

- **Diminuer la vitesse d'essorage.**



Seules les vitesses disponibles pour le programme sélectionné s'affichent.

- **Activer l'option Arrêt cuve pleine.**

L'eau du dernier rinçage n'est pas évacuée afin d'éviter le froissage du linge. Le programme de lavage se termine avec de l'eau dans le tambour, et l'essorage final n'est pas effectué.

L'indicateur  s'allume.

Le tambour tourne régulièrement pour éviter que le linge ne se froisse.

Le hublot reste verrouillé. Le tambour tourne régulièrement pour éviter que le linge ne se froisse. Vous devez vidanger l'eau pour pouvoir ouvrir le hublot.

Appuyez sur la touche Départ/Pause : l'appareil effectue une phase d'essorage et vidange l'eau.

- **Activez l'option Silence.**

Toutes les phases d'essorage (essorage intermédiaire et final) sont supprimées et le programme se termine avec de l'eau dans le tambour. Cela réduit le froissage du linge.

Ce programme étant très silencieux, il peut être utilisé de façon optimale la nuit, aux heures creuses, lorsque les tarifs de l'électricité sont plus bas. Certains programmes utilisent plus d'eau lors du rinçage.

L'indicateur  s'allume.

Le hublot reste verrouillé. Le tambour tourne régulièrement pour éviter que le linge ne se froisse. Vous devez vidanger l'eau pour pouvoir ouvrir le hublot.



Appuyez sur la touche Départ/Pause : l'appareil effectue uniquement une phase de vidange.

 L'appareil vidange l'eau automatiquement au bout d'environ 18 heures.

6.5 Tache/Prélavage

Appuyez à plusieurs reprises sur la touche pour activer une des deux options.

L'indicateur correspondant s'affiche.

- **Tache**  Sélectionnez cette option pour ajouter une phase anti-taches à un programme afin de traiter le linge très sale ou taché avec un détachant. Versez le détachant dans le compartiment . Le détachant sera ajouté dans la phase prévue du programme de lavage.

 Cette option peut rallonger la durée du programme.

 Cette option n'est pas disponible avec des températures de lavage inférieures à 40 °C.

- **Prélavage**  Utilisez cette option pour ajouter une phase de prélavage à 30 °C avant la phase de lavage. Cette option est recommandée pour le linge très sale, tout particulièrement s'il contient du sable, de la poussière, de la boue ou d'autres particules solides.

 Cette option peut rallonger la durée du programme.

 Ces deux options ne peuvent pas être sélectionnées ensemble.

6.6 Départ Différé

Cette option vous permet de différer le départ du programme à un moment qui vous convient mieux.

Appuyez à plusieurs reprises sur la touche pour sélectionner le délai souhaité. Le temps augmente par paliers de 30 minutes jusqu'à 90 minutes, puis de 2 heures à 20 heures.

Après avoir lancé le cycle en appuyant sur la touche Départ/Pause, le délai sélectionné s'affiche et l'appareil commence son décompte.

6.7 Gain de temps

Cette option vous permet de diminuer la durée d'un programme.

- Si votre linge est normalement ou légèrement sale, il est préférable de réduire la durée du programme de lavage. Appuyez **une fois** sur cette touche pour diminuer la durée.
- Si la charge est petite, appuyez **deux fois** sur cette touche pour sélectionner un programme extra court.

La durée du programme est ajustée en conséquence sur l'affichage.

Lorsque vous appuyez sur cette touche, le voyant au-dessus de la touche s'allume.

-  Cette option peut également être utilisée pour diminuer la durée du programme Vapeur.

6.8 Antifroissage

Cette option ajoute une courte phase anti-froissage à la fin du programme.

Cette phase réduit les plis sur le linge et facilite son repassage.

Lorsque cette option est sélectionnée, le voyant au-dessus de la touche est allumée, puis clignote durant la phase anti-froissage.

-  Cette option peut rallonger la durée du programme.

En appuyant sur une touche, les mouvements anti-froissage s'arrêtent et le hublot se déverrouille.

6.9 Minuterie

Appuyez sur cette touche pour sélectionner la durée la plus adaptée au linge que vous devez sécher (reportez-vous au tableau « Séchage chronométrique »). La valeur réglée s'affiche.







À chaque fois que vous appuyez sur cette touche, la durée augmente de 5 minutes.

-  Certaines durées ne peuvent pas être sélectionnées selon le type de textile.

6.10 Niveau séchage

Appuyez sur cette touche pour sélectionner l'un des 3 degrés de séchage proposés par l'appareil.

L'indicateur correspondant au degré de séchage s'affiche :

-  =  **Prêt à repasser** : linge à repasser.
-  =  **Prêt à ranger** : linge à ranger.
-  =   **Très sec** : linge à sécher entièrement.

-  Certains degrés automatiques de séchage ne peuvent pas être sélectionnés selon le type de textile.

6.11 Mode

Grâce à cette touche, un cycle peut effectuer :

- **un lavage uniquement** : le voyant Lavage est allumé.
- **le lavage et le séchage** : Les voyants Lavage et Séchage sont allumés.
- **un séchage seul** : le voyant Séchage est allumé.

6.12 Départ/Pause

Appuyez sur la touche Départ/Pause pour démarrer l'appareil, le mettre en pause ou interrompre un programme en cours.



7. PROGRAMMES

7.1 Tableau des programmes



Programme	Description du programme
Programmes de lavage	
Blanc/Couleurs	Coton blanc et couleurs. Normalement sale ou légèrement sale.



Programme	Description du programme
Coton Eco	<p>Coton blanc et couleurs. Normalement sale ou légèrement sale.</p> <p>Programme Coton éco. Ce programme à 60 °C avec une charge de 10 kg est le programme de référence pour les données de l'étiquette énergétique, conformément aux normes CEE 92/75. Sélectionnez ce programme pour obtenir de bons résultats de lavage et réduire la consommation d'énergie. La durée du programme de lavage est prolongée.</p>
Synthétiques	<p>Articles en textiles synthétiques ou mixtes. Normalement sale.</p>
Déliçats	<p>Textiles délicats comme l'acrylique, la viscose et les tissus mélangés nécessitant un lavage en douceur. Normalement sale.</p>
 Laine/Lavage à la main	<p>Lainages lavables en machine, laine lavable à la main et autres textiles portant le symbole « lavable à la main ». ¹⁾</p>
 Outdoor	<p> N'utilisez pas d'adoucissant et assurez-vous que le distributeur de produit de lavage ne contient pas de résidus d'adoucissant.</p> <p>Vêtements d'extérieur, de travail, de sport, imperméables et tissus perméables à l'air, vestes à molleton ou doublure isolante amovibles.</p> <p> En effectuant un programme de lavage et séchage non-stop, la phase de séchage agit également comme un restaurateur d'imperméabilité. Assurez-vous que l'étiquette d'entretien du vêtement autorise le séchage en machine.</p>
Programme Lavage & Séchage	
Propre&Sec 3h/3kg	<p>Textiles mixtes (articles en coton et synthétiques). Programme complet pour laver et sécher jusqu'à 3 kg de linge à la fois. Sa durée est de 3 heures seulement.</p> <p>Le voyant  s'affiche également.</p>
Programme vapeur	

Programme	Description du programme		
 Vapeur	<p>Programmes vapeur²⁾</p> <p>La vapeur peut être utilisée sur du linge sec, lavé ou porté une seule fois. Ces programmes peuvent atténuer les plis et les odeurs et rendre votre linge plus doux.</p> <p>N'utilisez aucun produit de lavage. En cas de besoin, nettoyez les taches en effectuant un cycle de lavage ou à l'aide d'un produit détachant à application locale.</p> <p>Les programmes Vapeur n'effectuent pas de cycle de lavage hygiénique.</p> <p>Ne sélectionnez pas le programme Vapeur pour ces types d'articles :</p> <ul style="list-style-type: none"> • Articles à laver à 40 °C maximum. • Articles pour lesquels il n'est pas précisé sur l'étiquette qu'ils sont adaptés au sèche-linge. • Tous les articles contenant des pièces en plastique, métal, bois ou équivalent. 		
Programmes supplémentaires			
Rinçage	Pour rincer et essorer le linge. Tous textiles , excepté la laine et les tissus très délicats. Réduisez la vitesse d'essorage en fonction du type de linge.		
Essorage/Vidange	Pour essorer le linge et vidanger l'eau du tambour. Tous textiles, excepté la laine et les tissus délicats.		
<p>1) Durant ce cycle, le tambour tourne lentement pour garantir un lavage en douceur. Le tambour peut donner l'impression de ne pas tourner, ou de ne pas tourner correctement, mais son fonctionnement est normal pour ce programme.</p> <p>2) Si vous sélectionnez un programme Vapeur avec du linge sec, il sera humide à la fin du cycle. Il est préférable de l'exposer à l'air libre pendant environ 10 minutes afin de permettre à cette humidité de se dissiper. Lorsque le programme est terminé, retirez rapidement le linge du tambour. Après un cycle vapeur, les vêtements peuvent être repassés, mais ils le seront avec plus de facilité.</p>			
Température du programme, vitesse d'essorage maximale et charge maximale			
Programme	Température par défaut Plage de températures	Vitesse d'essorage maximale Plage de vitesses d'essorage	Charge maximale
Programmes de lavage			
Blanc/Couleurs	40 °C 95 °C - Froid	1600 tr/min 1600 tr/min - 400 tr/min	10 kg

Programme	Température par défaut Plage de températures	Vitesse d'essorage maximale Plage de vitesses d'essorage	Charge maximale
Coton Eco	40 °C 60 °C - 40 °C	1600 tr/min 1600 tr/min - 400 tr/min	10 kg
Synthétiques	40 °C 60 °C - Froid	1200 tr/min 1200 tr/min - 400 tr/min	4 kg
Déliçats	40 °C 40 °C - Froid	1200 tr/min 1200 tr/min - 400 tr/min	4 kg
 Laine/Lavage à la main	40 °C 40 °C - Froid	1200 tr/min 1200 tr/min - 400 tr/min	1.5 kg
 Outdoor	30 °C 40 °C - Froid	1200 tr/min 1200 tr/min - 400 tr/min	2 kg
Propre&Sec 3h/3kg	30 °C 40 °C - 30 °C	1600 tr/min 1600 tr/min - 1000 tr/min	3 kg
 Vapeur			1 kg
Rinçage		1600 tr/min 1600 tr/min - 400 tr/min	10 kg
Essorage/Vidange		1600 tr/min 1600 tr/min - - -	10 kg

Compatibilité des options avec les programmes

Programme	Blanc/Couleurs	Coton Eco	Synthétiques	Délicats	Laine/Lavage à la main	Outdoor	Propre&Sec 3h/3kg	Vapeur	Rinçage	Essorage/Vidange
Options										
Options	■	■	■	■	■	■			■	■
 Arrêt cuve pleine	■	■	■	■	■	■			■	
dB Extra Silence	■	■	■	■						
--- Sans essorage										■ ¹⁾
 Rinçage Plus	■	■	■	■		■	■		■	
Prélavage	■	■	■	■						
Tache ²⁾	■	■	■	■						
Départ Différé	■	■	■	■	■	■	■	■	■	■
Gain de temps ³⁾	■	■	■	■				■		
Antifroissage	■	■	■	■		■		■		
Minuterie	■	■	■	■	■	■				

Programme	Blanc/Couleurs	Coton Eco	Synthétiques	Délicats	Laine/Lavage à la main	Outdoor	Propre&Sec 3h/3kg	Vapeur	Rinçage	Essorage/Vidange
Options										
Niveau séchage	■	■	■	■	■	■	■	■	■	■

- 1) Si vous sélectionnez l'option Sans essorage, l'appareil vidange uniquement l'eau.
- 2) Cette option n'est pas disponible avec des températures de lavage inférieures à 40 °C.
- 3) Si vous sélectionnez la durée la plus courte, nous vous recommandons de réduire la charge de linge. Il est possible de charger entièrement le lave-linge, mais les résultats du lavage seront alors moins bons.
- 4) L'option Prêt à repasser n'est pas compatible avec ce programme.

7.2 Woolmark Apparel Care - Bleu



- Le cycle de lavage de la laine de cet appareil a été approuvé par The Woolmark Company pour le lavage des vêtements en laine portant une étiquette « lavage à la main », sous réserve que les vêtements soient

lavés conformément aux instructions mentionnées sur leur étiquette et par le fabricant de ce lave-linge. M1230

- Le cycle de séchage de la laine de cet appareil a été testé et approuvé par The Woolmark Company. Ce cycle convient pour le séchage des vêtements en laine marqués « lavage à la main », à condition que lesdits vêtements soient lavés dans un cycle de lavage à la main agréé par Woolmark et séchés conformément aux instructions fournies par le fabricant. M1399

Au Royaume-Uni, en Irlande, à Hong Kong ainsi qu'en Inde, le symbole Woolmark est une marque de certification.

7.3 Séchage automatique

Degré de séchage	Type de textile	Charge
Très Sec Pour les articles en tissu éponge	Coton et lin (peignoirs, serviettes de bain, etc.)	jusqu'à 6 kg

Degré de séchage	Type de textile	Charge
Prêt à Ranger¹⁾ Pour les articles à ranger directement	Coton et lin (peignoirs, serviettes de bain, etc.)	jusqu'à 6 kg
	Textiles synthétiques et mixtes (pull-overs, chemisiers, sous-vêtements, linge de maison)	jusqu'à 4 kg
	Textiles délicats (acrylique, viscose et textiles mixtes délicats)	jusqu'à 2 kg
	Articles en laine (pull-overs en laine)	jusqu'à 1 kg
	Vêtements de sport d'extérieur (Vêtements d'extérieur, de travail, de sport, imperméables et tissus perméables à l'air, vestes doublées)	jusqu'à 2 kg
Prêt à Repasser Pour les vêtements à repasser	Coton et lin (draps, nappes, chemises, etc.)	jusqu'à 6 kg



¹⁾ **Conseils pour les organismes de test** Conformément à la norme EN 50229, le test de performance doit être effectué avec une PREMIÈRE charge de séchage à capacité de séchage maximale (composition de la charge conforme à la norme EN 61121), en sélectionnant le programme de SÉCHAGE AUTOMATIQUE PRÊT À RANGER pour le Coton Eco. La SECONDE charge de séchage restante doit être testée en sélectionnant le programme de SÉCHAGE AUTOMATIQUE PRÊT À RANGER pour le Coton Eco.

7.4 Séchage chronométrique

Degré de séchage	Type de textile	Charge (kg)	Vitesse d'essorage (tr/min)	Durée suggérée (min)
Très Sec Pour les articles en tissu éponge	Coton et lin (peignoirs, serviettes de bain, etc.)	6	1600	280 - 300
		4	1600	170- 190
		2	1600	120 - 130

Degré de séchage	Type de textile	Charge (kg)	Vitesse d'essorage (tr/min)	Durée suggérée (min)
Prêt à Ranger Pour les articles à ranger directement	Coton et lin (peignoirs, serviettes de bain, etc.)	6	1600	270 - 290
		4	1600	160 - 180
		2	1600	110 - 120
	Textiles synthétiques et mixtes (pull-overs, chemisiers, sous-vêtements, linge de maison)	4	1200	170 - 190
		1	1200	100 - 120
	Délicats (acrylique, viscose et textiles mixtes délicats)	2	1200	150
	Laine (pull-overs en laine)	1	1200	90 - 110
Vêtements de sport d'extérieur (Vêtements d'extérieur, de travail, de sport, imperméables et tissus perméables à l'air, vestes doublées)	2	1200	160	
Prêt à Repasser Pour les vêtements à repasser	Coton et lin (draps, nappes, chemises, etc.)	6	1600	160 - 180
		4	1600	100 - 120
		2	1600	50 - 60

8. AVANT LA PREMIÈRE UTILISATION

1. Assurez-vous d'avoir retiré tous les boulons de transport de l'appareil.
2. Assurez-vous que l'alimentation électrique fonctionne et que le robinet d'eau est ouvert.
3. Versez 2 litres d'eau dans le compartiment à lessive indiqué par .
Cela active le système de vidange.
4. Versez une petite quantité de produit de lavage dans le compartiment indiqué par .
5. Sélectionnez et faites démarrer, à vide, un programme pour le coton à la température la plus élevée possible.
Cela élimine toute salissure éventuelle du tambour et de la cuve.

9. RÉGLAGES

9.1 Sécurité enfants

Avec cette option, vous pouvez empêcher les enfants de jouer avec le bandeau de commande.

- Pour **activer/désactiver** cette option, appuyez simultanément sur les touches Tache/Prélavage et Départ

Différé jusqu'à ce que le voyant  **s'allume/s'éteigne** sur l'affichage.

Vous pouvez activer cette option :

- Après avoir appuyé sur la touche Départ/Pause : toutes les touches et le sélecteur de programme sont désactivés (à l'exception de la touche Marche/Arrêt).
- Avant d'appuyer sur la touche Départ/Pause : l'appareil ne peut pas démarrer.

Après avoir éteint l'appareil, cette option reste sélectionnée.

9.2 Signaux sonores

Cet appareil est doté de signaux sonores différents qui se déclenchent lorsque :

- Vous allumez l'appareil (signal court spécial).
- Vous éteignez l'appareil (signal court spécial).
- Vous appuyez sur une touche (clic).
- Vous avez effectué une mauvaise sélection (3 signaux courts).
- Le programme est terminé (suite de signaux pendant environ 2 minutes).



- L'appareil présente une anomalie de fonctionnement (suite de signaux courts pendant environ 5 minutes). Pour **désactiver/activer** les signaux sonores lorsque le programme est terminé, appuyez simultanément sur les touches Départ Différé et Gain de temps pendant environ 6 secondes.



Si vous désactivez les signaux sonores, ils continueront à retentir si l'appareil présente une anomalie.

9.3 Rinçage plus permanent

Cette fonction vous permet d'ajouter un ou deux rinçages en permanence lorsque vous sélectionnez un nouveau programme.

- Appuyez simultanément sur les touches Température et Options une fois pour ajouter un rinçage supplémentaire.  s'affiche.
- Appuyez simultanément sur les touches Température et Options deux fois pour ajouter deux rinçages supplémentaires.  s'affiche.
- Appuyez simultanément sur les touches Température et Options trois fois pour supprimer les rinçages supplémentaires. L'affichage indique uniquement .

10. UTILISATION QUOTIDIENNE



AVERTISSEMENT!

Reportez-vous aux chapitres concernant la sécurité.

10.1 Activation de l'appareil

1. Branchez l'appareil sur le secteur.
2. Ouvrez le robinet d'eau.
3. Appuyez sur la touche Marche/Arrêt pendant quelques secondes pour allumer l'appareil. Le voyant de la touche Départ/Pause clignote.

Le sélecteur de programme est automatiquement positionné sur le programme Coton, et seul le voyant Lavage est allumé au-dessus de la touche Mode.

La charge maximale pour le programme, la température par défaut, la vitesse d'essorage maximale, les voyants des phases composant le programme et la durée du cycle s'affichent.

10.2 Chargement du linge

1. Ouvrez le hublot de l'appareil.
2. Dépliez-les le plus possible avant de les placer dans l'appareil.
3. Mettez le linge dans le tambour, un article à la fois.

Assurez-vous de ne pas surcharger le tambour.

4. Fermez bien le hublot.

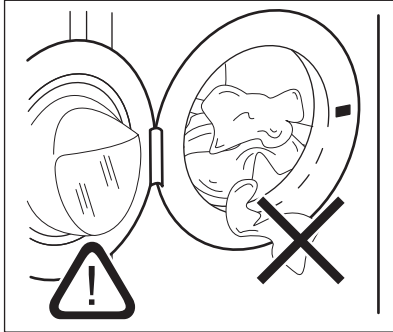

ATTENTION!

Veillez à ce qu'il n'y ait pas de linge coincé entre le joint et le hublot. Cela pourrait provoquer une fuite d'eau ou endommager le linge.

10.3 Ajout du produit de lavage et des additifs

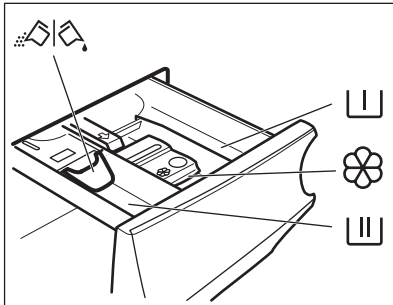

Compartiment destiné à la phase de prélavage, au programme de trempage ou à un produit détachant.



Compartiment pour la phase de lavage.



Compartiment réservé aux additifs liquides (assouplissant, amidon).

MAX Niveau maximal pour la quantité d'additifs liquides.
 Volet pour produit de lavage en poudre ou liquide.



Suivez toujours les instructions imprimées sur l'emballage des produits de lavage, mais nous vous recommandons de ne pas dépasser le niveau maximal indiqué (**MAX**). Cette quantité vous garantira les meilleurs résultats de lavage.



Après un cycle de lavage, si nécessaire, éliminez les résidus de lessive du distributeur de produit de lavage.

10.4 Vérifiez la position du volet

1. Tirez le distributeur de produit de lavage jusqu'à la butée.
2. Appuyez sur le levier pour faire sortir le distributeur.

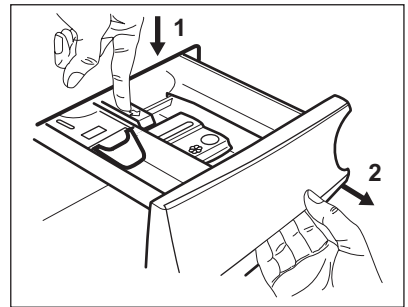

3. Pour utiliser de la lessive en poudre, tournez le volet vers le haut.

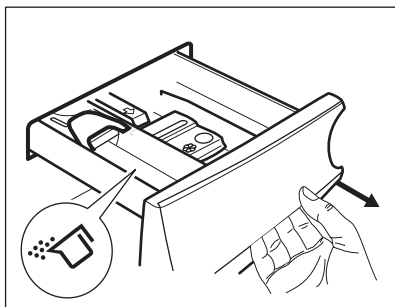

4. Pour utiliser de la lessive liquide, tournez le volet vers le bas.

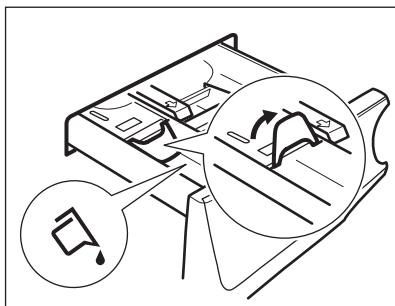

Avec le volet en position BASSE :

- N'utilisez pas de lessives liquides gélatineuses ou épaisses.
 - Ne versez pas de lessive liquide au-delà du niveau maximal indiqué sur le volet.
 - Ne sélectionnez pas de phase de pré-lavage.
 - Ne sélectionnez pas la fonction Départ différé.
5. Dosez le produit de lavage et l'assouplissant.
6. Fermez soigneusement le distributeur de produit de lavage.

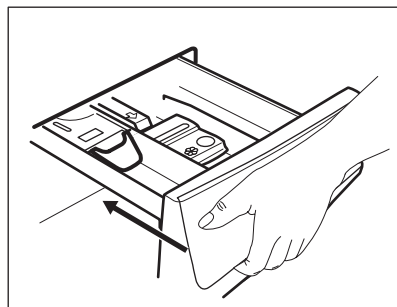

Assurez-vous que le volet ne bloque pas la fermeture du tiroir.

10.5 Réglage d'un programme

1. Tournez le sélecteur pour choisir le programme de lavage souhaité. Le voyant correspondant au programme s'allume.

Le voyant de la touche Départ/Pause clignote.

La charge maximale pour le programme, la température par défaut, la vitesse d'essorage maximale, les voyants de la phase de lavage (si disponibles) et une durée indicative du programme s'affichent.

2. Pour modifier la température et/ou la vitesse d'essorage, appuyez sur les touches correspondantes.
3. Si nécessaire, sélectionnez une ou plusieurs options en appuyant sur les touches correspondantes. Les indicateurs correspondants s'affichent et les informations données changent en conséquence.



Pour effectuer un lavage seul, assurez-vous que seul le voyant Lavage est allumé au-dessus de la touche Mode.



Si votre sélection n'est **pas possible**, aucun indicateur ne s'affiche et un signal sonore retentit.

10.6 Départ d'un programme

Appuyez sur la touche Départ/Pause pour lancer le programme.

Le voyant correspondant cesse de clignoter et reste fixe.
Sur l'affichage, le voyant de la phase en cours commence à clignoter et le voyant de la charge maximale s'éteint.
Le programme démarre et le hublot est verrouillé. L'indicateur  s'allume.

 La pompe de vidange peut momentanément se mettre en route lorsque l'appareil se remplit d'eau.

10.7 Départ d'un programme avec départ différé

1. Appuyez à plusieurs reprises sur la touche Départ Différé jusqu'à ce que le départ différé souhaité s'affiche. Le voyant Départ Différé apparaît.
2. Appuyez sur la touche Départ/Pause. L'appareil démarre le décompte du départ différé.
Lorsque le décompte est terminé, le programme démarre.

 L'estimation de la fonction PROSENSE démarre à la fin du décompte.

Annulation du départ différé au cours du décompte

Pour annuler le départ différé :

1. Appuyez sur la touche Départ/Pause pour mettre l'appareil en pause. Le voyant correspondant clignote.
2. Appuyez à plusieurs reprises sur la touche Départ Différé jusqu'à ce que  s'affiche.
3. Appuyez de nouveau sur la touche Départ/Pause pour lancer le programme immédiatement.

Modification du départ différé au cours du décompte

Pour modifier le départ différé :



1. Appuyez sur la touche Départ/Pause pour mettre l'appareil en pause. Le voyant correspondant clignote.
2. Appuyez à plusieurs reprises sur la touche Départ Différé jusqu'à ce que le départ différé souhaité s'affiche.

3. Appuyez de nouveau sur la touche Départ/Pause pour lancer le nouveau décompte.

10.8 Détection de la charge ProSense

 La durée du programme affichée se rapporte à une **charge moyenne/élevée**.

Après avoir appuyé sur la touche Départ/Pause, l'indicateur de la charge maximale recommandée s'éteint, le voyant  clignote, la fonction ProSense commence la détection de la charge de linge :

1. L'appareil détecte la charge dans les 30 premières secondes : le voyant **kg** et les points indiquant la durée  clignotent, le tambour tourne pendant un court moment.
2. À la fin de la détection de la charge, le voyant **kg** s'éteint et les points indiquant la durée  cessent de clignoter. La durée du programme sera alors ajustée en conséquence et pourra être augmentée ou diminuée. Au bout de 30 secondes, le remplissage d'eau commence.

À la fin de la détection de la charge, **en cas de surcharge du tambour**, le voyant **MAX** clignote sur l'affichage :

dans ce cas, pendant 30 secondes, il est possible de mettre l'appareil en pause et de retirer l'excédent de vêtements.

Dès que vous avez retiré l'excédent de vêtements, appuyez sur la touche Départ/Pause pour relancer le programme. La phase ProSense peut être répétée jusqu'à trois fois (voir point 1).

Important ! Si vous ne réduisez pas la quantité de linge, le programme de lavage redémarre tout de même, malgré la surcharge. Dans ce cas, les résultats de lavage ne seront pas optimaux.

i Environ 20 minutes après le départ du programme, la durée du programme peut de nouveau être ajustée en fonction de la capacité d'absorption de l'eau par les tissus.

i La détection ProSense est uniquement effectuée pour les programmes de lavage complets (sans aucune phase supprimée).

10.9 Voyants de phase du programme

Lorsque le programme démarre, le voyant de la phase en cours clignote et les autres voyants de phase sont fixes.

Par ex., la phase de lavage ou de

prélavage est en cours : 

Lorsque la phase se termine, le voyant correspondant cesse de clignoter et reste fixe. Le voyant de la phase suivante commence à clignoter.

Par ex., la phase de rinçage est en cours :



Si vous sélectionnez le programme Vapeur, l'indicateur de la phase Vapeur  s'allume.

10.10 Interruption d'un programme et modification des options

Lorsque le programme est en cours, vous ne pouvez changer **que quelques options** :

1. Appuyez sur la touche Départ/Pause. Le voyant correspondant clignote.
2. Modifiez les options. Les informations données sur l'affichage changent en conséquence.
3. Appuyez à nouveau sur la touche Départ/Pause.

Le programme de lavage se poursuit.

10.11 Annulation d'un programme en cours

1. Appuyez sur la touche Marche/Arrêt pour annuler le programme et éteindre l'appareil.
2. Appuyez sur la touche Marche/Arrêt pour rallumer l'appareil.

Maintenant, vous pouvez sélectionner un nouveau programme de lavage.

i Si la phase ProSense a déjà été effectuée et que le remplissage d'eau a déjà commencé, le nouveau programme démarre **et la phase ProSense n'est pas répétée**. L'eau et le produit de lavage ne sont pas vidangés afin d'éviter tout gaspillage. La durée maximale du programme s'affiche et se met à jour environ 20 minutes après le départ du nouveau programme.

10.12 Ouverture de la porte - Ajout de vêtements

Pendant le déroulement d'un programme ou du départ différé, le hublot de l'appareil est verrouillé.

i Si la température et le niveau de l'eau dans le tambour sont trop élevés et que le tambour continue de tourner, vous ne pouvez pas ouvrir le hublot.

1. Appuyez sur la touche Départ/Pause. Sur l'affichage, le voyant Hublot verrouillé s'éteint.
2. Ouvrez le hublot de l'appareil. Si nécessaire, ajoutez ou retirez du linge.
3. Fermez le hublot et appuyez à nouveau sur la touche Départ/Pause. Le programme ou le départ différé se poursuit.
4. Le hublot peut être ouvert lorsque le programme est terminé, ou sélectionnez le programme

Essorage/Vidange puis appuyez sur la touche Départ/Pause.

10.13 Fin du programme

Lorsque le programme est terminé, l'appareil s'éteint automatiquement. Les signaux sonores retentissent (s'ils sont activés).

Sur l'affichage, tous les voyants de la phase de lavage sont fixes et l'affichage du temps indique .

Le voyant de la touche Départ/Pause s'éteint.

Le hublot se déverrouille et le voyant  s'éteint.

MAX clignote à la fin du programme en cas de tambour surchargé.

1. Appuyez sur la touche Marche/Arrêt pour éteindre l'appareil.

Cinq minutes après la fin du programme, la fonction d'économie d'énergie éteint automatiquement l'appareil.







Lorsque vous rallumez l'appareil, le dernier programme sélectionné s'affiche. Tournez le sélecteur pour choisir un nouveau cycle.



2. Sortez le linge de l'appareil.
3. Vérifiez que le tambour est vide.
4. Laissez le hublot et la boîte à produits entrouverts pour éviter la formation de moisissures et l'apparition de mauvaises odeurs.
5. Fermez le robinet d'eau.



10.14 Vidange de l'eau après la fin du cycle

Si vous avez sélectionné un programme ou une option qui ne vidange pas l'eau du dernier rinçage, le programme se termine, mais :

- L'indicateur , le voyant d'option  ou **dB** et le voyant Hublot fermé  s'affichent. Le voyant de la phase en cours  clignote.

- Le tambour tourne toujours à intervalles réguliers pour éviter que le linge ne se froisse.
- Le hublot reste verrouillé.
- Vous devez vidanger l'eau pour pouvoir ouvrir le hublot :

1. Si nécessaire, appuyez sur la touche Options pour diminuer la vitesse d'essorage proposée par l'appareil.
2. Appuyez sur la touche Départ/Pause :
 - Si vous avez sélectionné , l'appareil effectue la vidange et l'essorage.
 - Si vous avez sélectionné , l'appareil effectue uniquement une vidange.

Le voyant de l'option  ou **dB** s'éteint, tandis que le voyant  clignote, puis s'éteint.

3. Une fois le programme terminé et le voyant de verrouillage du hublot  éteint, vous pouvez ouvrir le hublot.
4. Appuyez sur la touche Marche/Arrêt pendant quelques secondes pour éteindre l'appareil.



Dans tous les cas, l'appareil vidange l'eau automatiquement au bout d'environ 18 heures.

10.15 Option de mise en veille

La fonction Veille éteint automatiquement l'appareil pour réduire la consommation d'énergie lorsque :

- Vous n'utilisez pas l'appareil pendant 5 minutes avant d'appuyer sur la touche Départ/Pause. Appuyez sur la touche Marche/Arrêt pour rallumer l'appareil.
- Au bout de 5 minutes après la fin du programme de lavage. Appuyez sur la touche Marche/Arrêt pour remettre l'appareil en marche. L'affichage indique la fin du dernier programme sélectionné. Tournez le sélecteur pour choisir un nouveau cycle.



Si vous sélectionnez un programme ou une option se terminant avec de l'eau dans le tambour, la fonction Veille **n'éteint pas l'appareil** pour vous rappeler qu'il faut vidanger l'eau.

11. UTILISATION QUOTIDIENNE - LAVAGE ET SÉCHAGE



AVERTISSEMENT!
Reportez-vous aux chapitres concernant la sécurité.



Cet appareil est un sèche-linge automatique.

11.1 Programme NON-STOP - Lavage et séchage



Tous les programmes ne sont pas compatibles avec la fonction de séchage. Le programme Propre&Sec 3h/3kg est un programme de lavage et de séchage déjà complet.

Vous pouvez laver et sécher votre linge en une fois en sélectionnant un « programme non-stop ». Procédez comme suit :

1. Appuyez sur la touche Marche/Arrêt pendant quelques secondes pour allumer l'appareil.
2. Chargez le linge dans le tambour, un article à la fois.
3. Versez le produit de lavage et les additifs dans le compartiment approprié.
4. Tournez le sélecteur sur le programme de lavage. La température et la vitesse d'essorage par défaut s'affichent. Si nécessaire, modifiez-les en fonction de votre linge. La charge maximale recommandée pour la phase de lavage s'affiche également.
5. Si des options sont disponibles, choisissez celles que vous souhaitez sélectionner.

6. Appuyez une fois sur la touche Mode pour activer également la fonction de séchage. Les voyants Lavage et Séchage s'allument. Les voyants



et s'affichent. L'affichage indique également la charge maximale recommandée pour un programme de lavage et de séchage (par ex. 6 kg pour le coton).



Lorsque vous séchez une grosse charge de linge, assurez-vous que les vêtements ne sont pas roulés en boule et qu'ils sont uniformément répartis dans le tambour.





Au début du cycle de séchage (3 à 5 minutes) le niveau sonore peut être légèrement plus fort. Ce bruit est dû au compresseur, ce qui est normal dans des appareils alimentés par un compresseur comme les réfrigérateurs, les congélateurs, et d'autres.

11.2 Lavage et séchage - Degrés automatiques

1. Appuyez à plusieurs reprises sur la touche Niveau séchage jusqu'à ce que le degré de séchage souhaité s'affiche. Les voyants s'allument en conséquence sur l'affichage :



a. **Prêt à repasser :**
pour les articles en coton ;

- b.  **Prêt à ranger** : pour les articles en coton et synthétiques ;
- c.  **Très sec** : pour les articles en coton.

La valeur affichée est la durée de cycle de lavage et du cycle de séchage.

 Pour obtenir de bons résultats de séchage tout en économisant de l'énergie et du temps, vous ne pouvez pas sélectionner une vitesse d'essorage trop basse pour les articles devant être lavés et séchés.

- Appuyez sur la touche Départ/Pause pour lancer le programme. L'estimation PROSENSE démarre.

Sur l'affichage, l'indicateur Hublot verrouillé  apparaît et l'indicateur de la phase en cours commence à clignoter. L'affichage indique la durée restante du programme.

11.3 Lavage et séchage chronométrique



- Appuyez à plusieurs reprises sur la touche Minuterie pour régler la durée de séchage (reportez-vous au tableau du chapitre « Séchage chronométrique »). Le voyant du degré de séchage s'éteint et l'indicateur  s'allume.

La durée minimale du séchage chronométrique est de 10 minutes. À chaque fois que vous appuyez sur cette touche, la valeur augmente de 5 minutes. La nouvelle durée s'affiche.

- Appuyez sur la touche Départ/Pause pour lancer le programme. L'estimation PROSENSE démarre.

Sur l'affichage, l'indicateur Hublot verrouillé  apparaît et l'indicateur de la phase en cours commence à clignoter. L'affichage indique la durée restante du programme.

11.4 À la fin du programme de séchage

- L'appareil s'arrête automatiquement.
- Les signaux sonores retentissent (s'ils sont activés).
- Le symbole  s'affiche.
- Le voyant de la touche Départ/Pause s'éteint. Le voyant de verrouillage du hublot  s'éteint.
- Appuyez sur la touche Marche/Arrêt pendant quelques secondes pour éteindre l'appareil.

 Quelques minutes après la fin du programme, la fonction d'économie d'énergie éteint automatiquement l'appareil.

- Sortez le linge de l'appareil.
- Vérifiez que le tambour est vide.

 Après la phase de séchage, nettoyez le tambour, le joint et l'intérieur du hublot avec un chiffon humide.

L'indicateur  apparaît sur l'écran pour vous rappeler de nettoyer le filtre d'air (se référer à 'Nettoyer les filtres d'air' dans le chapitre 'Soin et nettoyage').



12. UTILISATION QUOTIDIENNE - SÉCHAGE UNIQUEMENT

 **AVERTISSEMENT!**
Reportez-vous aux chapitres concernant la sécurité.

 Cet appareil est un sèche-linge automatique.



12.1 Préparation au séchage

- Appuyez sur la touche Marche/Arrêt pendant quelques secondes pour allumer l'appareil.

- i** Si vous sélectionnez un programme de séchage uniquement, l'affichage n'indique pas de charge maximale, et l'estimation PROSENSE est désactivée.
- Chargez le linge dans le tambour, un article à la fois.
 - Tournez le sélecteur de programme sur le programme adapté aux articles à sécher.
 - Appuyez deux fois sur la touche Mode pour supprimer le lavage et n'effectuer que le séchage. Le voyant Séchage est allumé. Les voyants  et  s'affichent.

- i** Pour obtenir de bonnes performances de séchage lorsque vous séchez une grande quantité de linge, vérifiez que le linge n'est pas roulé en boule, et qu'il est réparti uniformément dans le tambour.

12.2 Degrés de séchage automatique



- Appuyez à plusieurs reprises sur la touche Niveau séchage jusqu'à ce que le degré de séchage souhaité s'affiche. Les voyants s'allument en conséquence sur l'affichage :
 -  **Prêt à repasser** : pour les articles en coton ;
 -  **Prêt à ranger** : pour les articles en coton et synthétiques ;
 -  **Très sec** : pour les articles en coton.

L'affichage indique la durée du programme de séchage.



- i** Pour obtenir de bons résultats de séchage tout en économisant de l'énergie et du temps, vous ne pouvez pas sélectionner une vitesse d'essorage trop basse pour les articles devant être lavés et séchés.

- Appuyez sur la touche Départ/Pause pour lancer le programme. Sur l'affichage, l'indicateur Hublot verrouillé  apparaît et l'indicateur de la phase en cours commence à clignoter. L'affichage indique la durée restante du programme.

12.3 Séchage chronométrique

- Appuyez à plusieurs reprises sur la touche Minuterie pour régler la durée de séchage (reportez-vous au tableau du chapitre « Séchage chronométrique »). Le voyant du degré de séchage s'éteint et l'indicateur  s'allume. La durée minimale du séchage chronométrique est de 15 minutes. À chaque fois que vous appuyez sur cette touche, la valeur augmente de 5 minutes. La nouvelle durée s'affiche.
- Appuyez sur la touche Départ/Pause pour lancer le programme. Sur l'affichage, l'indicateur Hublot verrouillé  apparaît et l'indicateur de la phase en cours commence à clignoter. L'affichage indique la durée restante du programme.

12.4 À la fin du programme de séchage

- L'appareil s'arrête automatiquement.
- Les signaux sonores retentissent (s'ils sont activés).
- Le symbole  s'affiche.
- Le voyant de la touche Départ/Pause s'éteint. Le voyant de verrouillage du hublot  s'éteint.
- Appuyez sur la touche Marche/Arrêt pendant quelques secondes pour éteindre l'appareil.

- i** Quelques minutes après la fin du programme, la fonction d'économie d'énergie éteint automatiquement l'appareil.

- Sortez le linge de l'appareil.
- Vérifiez que le tambour est vide.



Après la phase de séchage, nettoyez le tambour, le joint et l'intérieur du hublot avec un chiffon humide.

L'indicateur  apparaît sur l'écran pour vous rappeler de nettoyer le filtre d'air (se référer à 'Nettoyer les filtres d'air' dans le chapitre 'Soin et nettoyage').

13. PELUCHES SUR LES TEXTILES

Durant les phases de lavage et/ou séchage, certains types de textiles, tels que le tissu éponge, la laine ou les sweat-shirts, peuvent perdre des peluches.

Ces peluches peuvent ensuite s'accrocher aux tissus lavés au cours du cycle suivant.

Cet inconvénient est encore plus fréquent avec des tissus techniques.

Pour éviter que les peluches ne s'accrochent à vos vêtements, il est recommandé :

- de ne pas laver de tissus de couleur sombre après avoir lavé et séché des vêtements de couleur claire (serviettes, laine et sweat-shirts) et inversement.
- de laisser sécher ce type de textiles à l'air libre lorsqu'ils viennent d'être lavés pour la première fois.
- de nettoyer le filtre de vidange.

- Après la phase de séchage, nettoyez entièrement le tambour vide, le joint et le hublot avec un chiffon humide.

Pour éliminer les peluches se trouvant dans le tambour, sélectionnez un programme spécial :

- Videz le tambour.
- Nettoyez le tambour, le joint et le hublot avec un chiffon humide.
- Sélectionnez le programme de rinçage.
- Appuyez simultanément sur Tache/Prélavage et Antifroissage pour activer la fonction de nettoyage, jusqu'à ce que **CLE** s'affiche.
- Appuyez sur la touche Départ/Pause pour lancer le programme.



Si vous utilisez fréquemment l'appareil, effectuez le programme **CLE** régulièrement.

14. CONSEILS



AVERTISSEMENT!

Reportez-vous aux chapitres concernant la sécurité.

14.1 Chargement du linge

- Séparez le linge en fonction des articles : blancs, de couleurs, synthétiques, délicats et en laine.
- Respectez les instructions de lavage qui figurent sur les étiquettes des vêtements.
- Ne lavez pas les articles blancs et de couleur ensemble.

- Certains articles de couleurs peuvent déteindre lors des premiers lavages. Il est recommandé de les laver séparément les premières fois.
- Boutonnez les taies d'oreiller, fermez les fermetures à glissière et à pression et les crochets. Attachez les ceintures.
- Videz les poches et retournez-les.
- Retournez les tissus multi-couches, en laine et les articles portant des illustrations imprimées vers l'intérieur.
- Traitez au préalable les taches tenaces.

- Lavez les taches incrustées avec un produit spécial.
- Traitez les rideaux avec précautions. Retirez les crochets et placez les rideaux dans un sac de lavage ou une taie d'oreiller.
- Ne lavez pas d'articles sans ourlet ou déchirés.
- Utilisez un sac de lavage pour les articles très petits et/ou délicats (par exemple les soutiens-gorge à armatures, les ceintures, les bas, etc.).
- Une très petite charge peut provoquer des problèmes d'équilibre et donc une vibration excessive pendant la phase d'essorage. Si cela se produit :
 - a. interrompre le programme et ouvrir la porte (voir chapitre « Utilisation quotidienne ») ;
 - b. répartissez la charge à la main pour que les articles soient disposés de façon homogène dans le tambour ;
 - c. appuyez sur la touche Départ/ Pause. La phase d'essorage se poursuit.

14.2 Taches tenaces

Pour certaines taches, l'eau et les produits de lavage ne suffisent pas.

Il est recommandé de pré-traiter ces taches avant de mettre les articles dans l'appareil.

Des détachants spéciaux sont disponibles. Utilisez le détachant spécial adapté au type de tache et de textile.

14.3 Produits de lavage et autres traitements

- Utilisez uniquement des produits de lavage et des autres traitements spécialement conçus pour les lave-linge :
 - lessives en poudre pour tous les types de textiles, sauf délicats. Préférez les lessives en poudre contenant un agent blanchissant pour le blanc et la désinfection du linge
 - lessives liquides, de préférence pour les programmes de lavage à basse température (60 °C max.)

pour tous les types de textiles, ou lessives spéciales pour les lainages uniquement.

- Ne mélangez pas différents types de produits de lavage.
- Afin de préserver l'environnement, n'utilisez que la quantité de produit de lavage recommandée.
- Respectez les instructions figurant sur l'emballage des détergents ou autres produits utilisés, sans dépasser le niveau maximal indiqué (**MAX**).
- Utilisez les produits de lavage recommandés pour le type et la couleur du textile, pour la température du programme et pour le niveau de salissure.

14.4 Conseils écologiques

- Réglez un programme sans prélavage pour laver du linge normalement sale.
- Commencez toujours un programme de lavage avec une charge de linge maximale.
- Pour pré-traiter les taches, vous pouvez utiliser un détachant si vous sélectionnez un programme à basse température.
- Pour utiliser la bonne quantité de produit de lavage, vérifiez la dureté de l'eau de votre système domestique. Reportez-vous au chapitre « Dureté de l'eau ».

14.5 Dureté de l'eau

Si, dans votre région, la dureté de l'eau est élevée ou modérée, il est recommandé d'utiliser un adoucisseur d'eau pour lave-linge. Dans les régions où l'eau est douce, il n'est pas nécessaire d'utiliser un adoucisseur d'eau.

Pour connaître la dureté de l'eau dans votre région, contactez votre compagnie des eaux.

Utilisez la bonne quantité d'adoucisseur d'eau. Respectez les instructions qui se trouvent sur les emballages du produit.

14.6 Conseils de séchage

Préparation du cycle de séchage

- Ouvrez le robinet d'eau.
- Vérifiez que le tuyau d'évacuation est bien raccordé. Pour plus

d'informations, reportez-vous au chapitre « Installation ».

- Reportez-vous au tableau des programmes de séchage pour connaître les charges de linge maximales des programmes de séchage.





14.7 Articles non adaptés au séchage

Ne réglez pas de programme de séchage pour les types de linge suivants :

- Articles très délicats.
- Rideaux synthétiques.
- Vêtements avec des pièces en métal.
- Bas en nylon.
- Couvertures.
- Couvre-lits.
- Couettes.
- Anoraks.
- Sacs de couchage.
- Textiles avec des résidus de laque, de dissolvant pour les ongles ou substances similaires.
- Vêtements avec de la mousse de caoutchouc ou une matière similaire à la mousse de caoutchouc.

14.8 Étiquettes des vêtements

Lorsque vous séchez du linge, respectez les indications se trouvant sur les étiquettes des fabricants des vêtements :

-  = Le vêtement peut être séché en machine
-  = Le cycle de séchage est à haute température
-  = Le cycle de séchage est à basse température
-  = Le vêtement ne peut pas être séché en machine.

15. ENTRETIEN ET NETTOYAGE



AVERTISSEMENT!

Reportez-vous aux chapitres concernant la sécurité.

14.9 Durée du cycle de séchage

La durée de séchage peut varier en fonction :

- de la vitesse du dernier essorage
- du degré de séchage
- du type de linge
- du poids de la charge

14.10 Séchage supplémentaire

Si le linge est encore trop humide à la fin du programme de séchage, effectuez un autre cycle de séchage court.



AVERTISSEMENT!

Pour éviter le froissage et le rétrécissement du linge, ne le séchez pas excessivement.

14.11 Conseils généraux

Reportez-vous au tableau des « Programmes de séchage » pour connaître les durées de séchage moyennes.

Avec l'expérience, vous saurez comment laver votre linge de façon optimale. Notez les durées des cycles que vous avez déjà effectués.

Pour éviter la formation d'électricité statique à la fin du cycle de séchage :

1. Utilisez un assouplissant durant le cycle de lavage.
2. Utilisez un assouplissant spécial pour les sèche-linge.

Lorsque le programme de séchage est terminé, retirez rapidement le linge du tambour.

15.1 Nettoyage extérieur

Nettoyez uniquement l'appareil à l'eau chaude avec un savon doux. Séchez complètement toutes les surfaces.

**ATTENTION!**

N'utilisez pas d'alcool, de solvants ni de produits chimiques.

**ATTENTION!**

Ne nettoyez pas les surfaces métalliques avec un détergent à base de chlore.

15.2 Détartrage



Si, dans votre région, la dureté de l'eau est élevée ou modérée, il est recommandé d'utiliser un produit de détartrage de l'eau pour lave-linge.

Examinez régulièrement le tambour à la recherche de tartre.

Les produits de lavage habituels contiennent déjà des agents adoucisseurs d'eau, mais nous vous recommandons d'effectuer occasionnellement un cycle de lavage, tambour vide, avec un produit de détartrage.



Respectez toujours les instructions figurant sur l'emballage du produit.

15.3 Lavage d'entretien

L'utilisation répétée et prolongée des programmes basse température peut entraîner des dépôts de produit de lavage, des résidus pelucheux et une augmentation des bactéries à l'intérieur du tambour et de la cuve. Ceci peut entraîner la formation de mauvaises odeurs et de moisissures.

Pour éliminer ces dépôts et assainir l'intérieur de l'appareil, effectuez régulièrement un lavage d'entretien (au moins une fois par mois) :

1. Retirez le linge du tambour.
2. Lancez le programme pour le coton à température maximale avec une petite quantité de lessive en poudre.

15.4 Joint du hublot

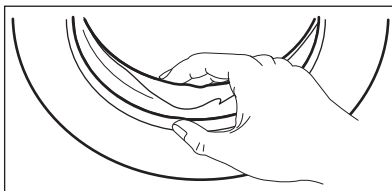

Examinez régulièrement le joint et enlevez tous les objets situés à l'intérieur.

15.5 Nettoyage du tambour

Examinez régulièrement le tambour pour éviter la formation de rouille.

Pour un nettoyage complet :

1. Nettoyez le tambour à l'aide d'un produit spécial pour l'acier inoxydable.



Respectez toujours les instructions figurant sur l'emballage du produit.

2. Lancez un programme court pour le coton à température élevée, tambour vide, avec une petite quantité de lessive en poudre afin de rincer tous les résidus restants.

15.6 Nettoyage du distributeur de produit de lavage

Pour éviter les dépôts de lessive séchée, d'assouplissant coagulé et/ou la formation de moisissures dans le distributeur de produit de lavage, veillez à effectuer régulièrement la procédure de nettoyage suivante :

1. Ouvrez le distributeur. Appuyez sur le loquet vers le bas comme indiqué sur l'illustration, puis retirez le distributeur.

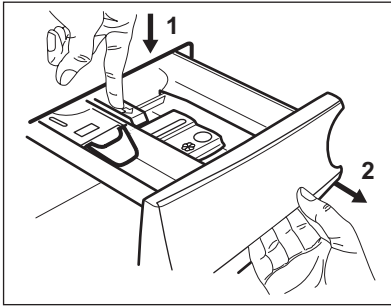

2. Retirez la partie supérieure du compartiment réservé à l'additif pour faciliter le lavage, et passez-le sous l'eau courante chaude pour éliminer toute trace d'accumulation de lessive. Après le nettoyage, remettez la partie supérieure en place.

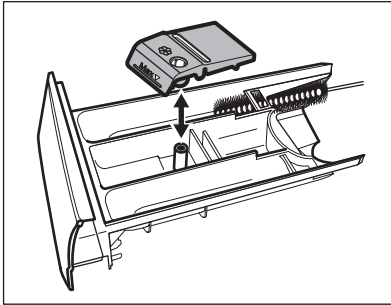

3. Assurez-vous d'éliminer tous les résidus de lessive dans les parties

supérieure et inférieure du logement. Utilisez une petite brosse pour nettoyer les recoins.

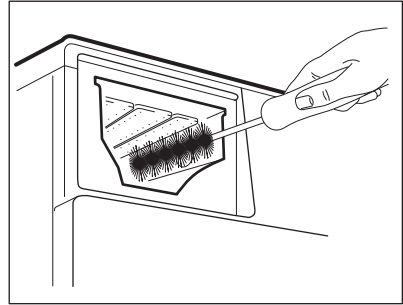

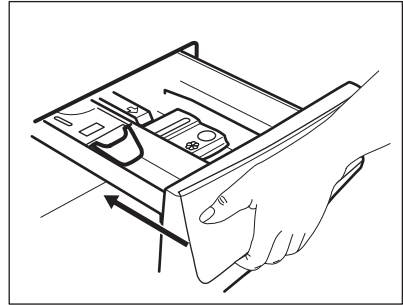

4. Réinstallez le distributeur de lavage dans ses rails et fermez-le. Lancez un programme de rinçage sans vêtement dans le tambour.



15.7 Nettoyage des filtres à air

i Les filtres à air recueillent les peluches. Des peluches apparaissent normalement lors du séchage de vêtements dans la lavante-séchante.

- À la fin de chaque cycle de séchage, le voyant  s'allume pour vous indiquer que le **filtre à air principal** doit être nettoyé (reportez-vous aux figures 1 à 5). Le signal sonore est activé.
- Parfois, le voyant  clignote pour vous rappeler que les deux filtres à air doivent être nettoyés : le **filtre à air principal** et le **filtre à air secondaire** (pour le filtre à air secondaire, reportez-vous aux figures 6 à 8). Le signal sonore est activé.

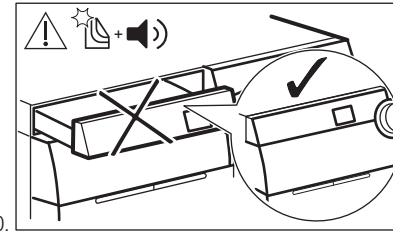
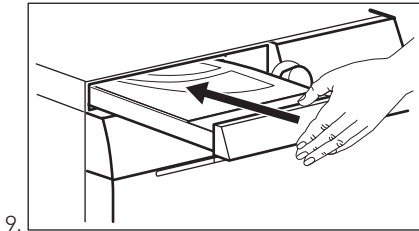
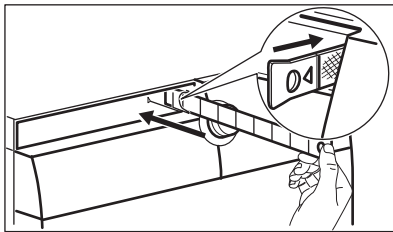
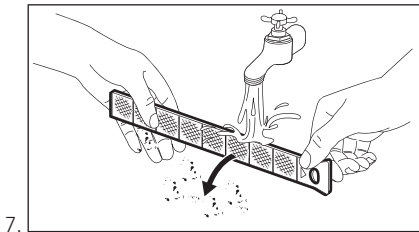
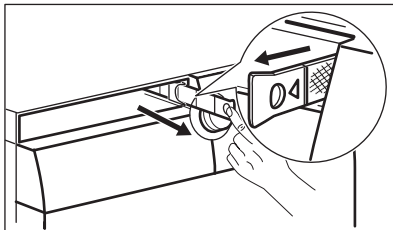
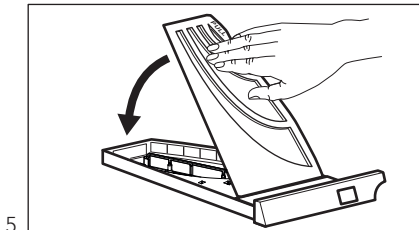
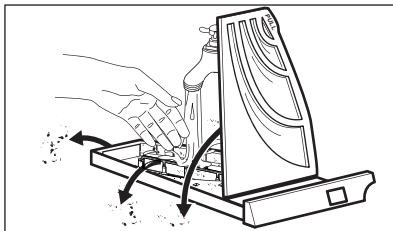
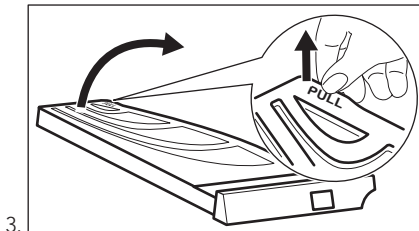
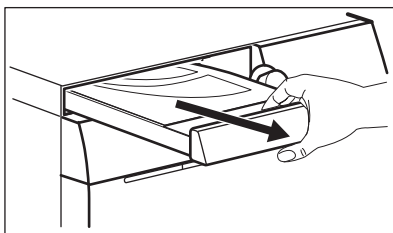
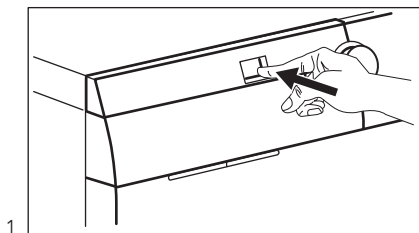

- i** Pour garantir de meilleures performances de séchage, nettoyez régulièrement les filtres à air à **l'eau chaude** et séchez-les avec une serviette.
Un filtre à air encrassé augmente le temps de séchage et la consommation d'énergie !

! **AVERTISSEMENT!**
La trappe du filtre principal ne doit pas être obstruée par un objet.

- i** Si vous ne faites que laver votre linge dans votre lavante-séchante, il est normal que le filtre à air principal soit humide.

15.8 Nettoyage de la pompe de vidange

! **AVERTISSEMENT!**
Débranchez la fiche d'alimentation de la prise secteur.

- i** Vérifiez régulièrement le filtre de la pompe de vidange et assurez-vous qu'il est propre.

Nettoyez la pompe de vidange si :

- L'appareil ne vidange pas l'eau.
- Le tambour ne tourne pas.
- L'appareil fait un bruit inhabituel car la pompe de vidange est bloquée.
- Le code d'alarme **E20** s'affiche.

! **AVERTISSEMENT!**

- Ne retirez pas le filtre pendant que l'appareil fonctionne.
- Ne nettoyez pas la pompe si l'eau de l'appareil est chaude. Attendez que l'eau refroidisse.

! **AVERTISSEMENT!**
À chaque fois que vous lancez le programme spécial **CLE** pour éliminer les peluches, lavez le filtre de vidange juste après.

Pour nettoyer la pompe, procédez comme suit :

1. Ouvrez le couvercle de la pompe.

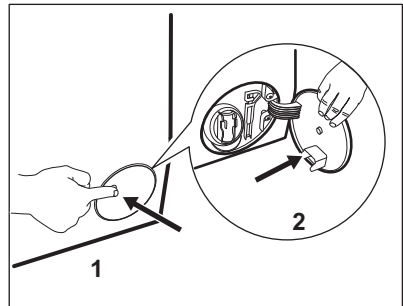

2. Placez un récipient sous le logement de la pompe de vidange pour recueillir l'eau qui s'écoule.
3. Pressez le levier de gauche et poussez la conduite de vidange vers l'avant pour l'ouvrir.

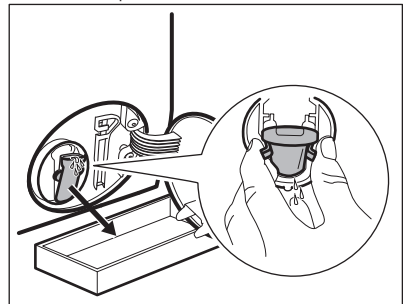

4. Laissez l'eau s'écouler.

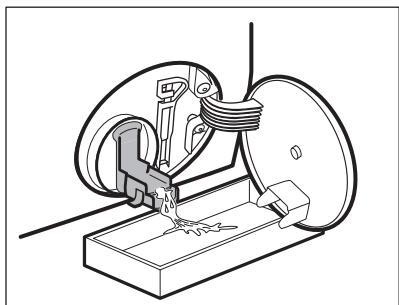

5. Lorsque le récipient est plein d'eau, refermez la conduite de vidange et videz le récipient.
6. Répétez les étapes 4 et 5 jusqu'à ce que l'eau cesse de s'écouler.

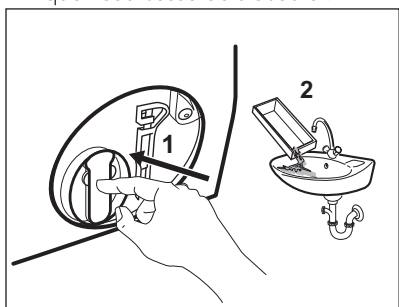

7. Fermez la conduite de vidange et tournez le filtre vers la gauche pour l'enlever.

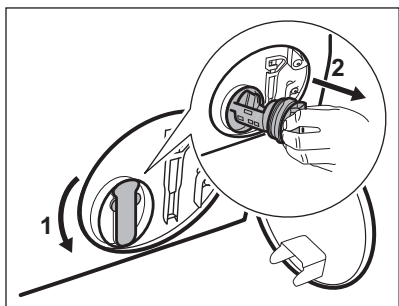

8. Si nécessaire, retirez les peluches et objets du logement du filtre.
9. Assurez-vous que la pale de la pompe peut tourner. Si ce n'est pas le cas, contactez votre service après-vente.

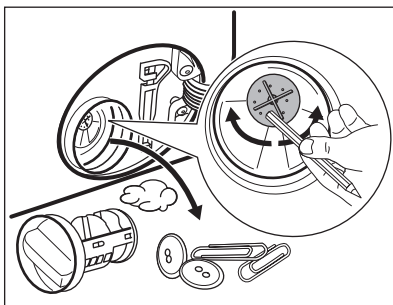

10. Nettoyez le filtre sous l'eau courante.

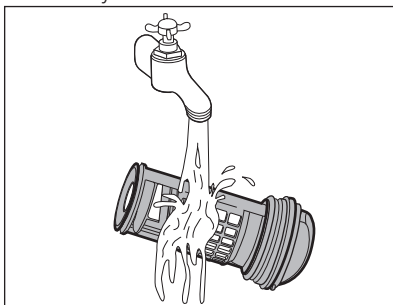

11. Remplacez le filtre dans les guides spéciaux en le tournant vers la droite. Assurez-vous de serrer correctement le filtre afin d'empêcher toute fuite.

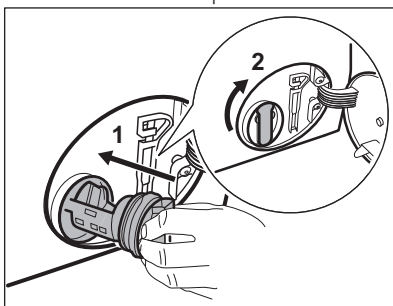

12. Fermez le logement de la pompe.

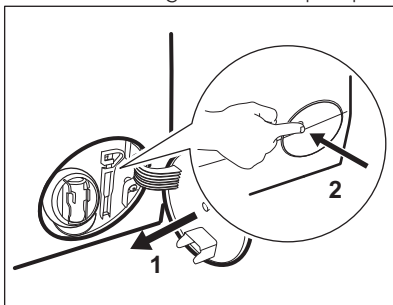

Lorsque vous vidangez l'eau avec la vidange d'urgence, vous devez réactiver le système de vidange :

- a. Versez 2 litres d'eau dans le distributeur de produit de lavage pour le lavage principal.

- b. Démarrez le programme pour vidanger l'eau.

15.9 Nettoyage du filtre du tuyau d'arrivée d'eau et filtre de la vanne

Il peut être nécessaire de nettoyer les filtres lorsque :

- L'appareil ne se remplit pas d'eau.
- L'appareil prend du temps à se remplir d'eau.
- Le voyant de la touche Départ/Pause clignote et l'alarme correspondante s'affiche. Reportez-vous au chapitre « En cas d'anomalie de fonctionnement ».

Pour nettoyer les filtres d'arrivée d'eau :

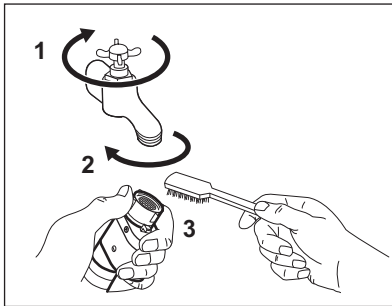

- Fermez le robinet d'eau.
- Débranchez le tuyau d'arrivée d'eau du robinet d'arrivée d'eau.
- Nettoyez le filtre du tuyau d'arrivée d'eau à l'aide d'une brosse dure.

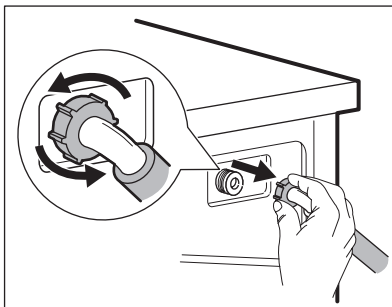

- Débranchez le tuyau d'arrivée d'eau situé à l'arrière de l'appareil.

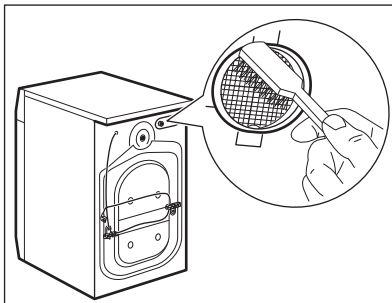

- Nettoyez le filtre de la vanne à l'aide d'une brosse dure ou d'un chiffon.

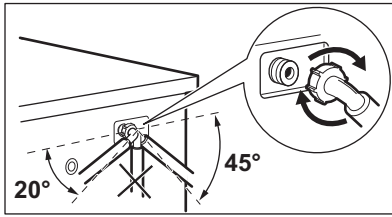

- Remettez le tuyau d'arrivée d'eau en place. Assurez-vous que tous les raccords sont bien serrés afin d'éviter toute fuite.
- Ouvrez le robinet d'eau.

15.10 Vidange d'urgence

Si l'appareil ne peut pas vidanger l'eau, effectuez la même procédure décrite dans le paragraphe « Nettoyage du filtre de vidange ». Si nécessaire, nettoyez la pompe.

Lorsque vous vidangez l'eau avec la vidange d'urgence, vous devez réactiver le système de vidange :

1. Versez 2 litres d'eau dans le distributeur de produit de lavage pour le lavage principal.
2. Démarrez le programme pour vidanger l'eau.

15.11 Précautions contre le gel

Si l'appareil est installé dans un local où la température peut être négative, évacuez toute l'eau restant dans le tuyau d'alimentation et la pompe de vidange.

1. Débranchez la fiche d'alimentation de la prise secteur.
2. Fermez le robinet d'eau.
3. Placez les deux extrémités du tuyau d'alimentation dans un récipient et laissez l'eau s'écouler du tuyau.
4. Videz la pompe de vidange. Reportez-vous à la procédure de vidange d'urgence.
5. Une fois que la pompe de vidange est vide, réinstallez le tuyau d'alimentation.



AVERTISSEMENT!

Assurez-vous que la température est supérieure à 5 °C et que l'eau coule du robinet avant de réutiliser l'appareil. Le fabricant ne pourra être tenu responsable en cas de dommages dus aux basses températures.

16. EN CAS D'ANOMALIE DE FONCTIONNEMENT



AVERTISSEMENT!

Reportez-vous aux chapitres concernant la sécurité.

16.1 Introduction

L'appareil ne démarre pas ou s'arrête en cours de programme.

Dans un premier temps, essayez de trouver une solution au problème (reportez-vous au tableau). Si vous n'y parvenez pas, contactez le service après-vente agréé.



ATTENTION!

Éteignez l'appareil avant de procéder aux vérifications.

Dans certains cas, le signal sonore retentit et l'écran affiche un message d'alarme.

16.2 Pannes possibles

Problèmes indiqués par un code d'alarme

Message

E10 : l'appareil ne se remplit pas d'eau.

Solution possible

- Assurez-vous que le robinet d'eau est ouvert.
- Assurez-vous que la pression de l'arrivée d'eau n'est pas trop basse. Pour obtenir cette information, contactez votre compagnie des eaux.
- Assurez-vous que le robinet d'eau n'est pas obstrué et qu'il n'est pas entartré.
- Assurez-vous que le filtre du tuyau d'arrivée d'eau et le filtre de la vanne ne sont pas obstrués. Reportez-vous au chapitre « Entretien et nettoyage ».
- Assurez-vous que le tuyau d'arrivée d'eau n'est pas endommagé.
- Vérifiez que le raccordement du tuyau d'arrivée d'eau est correct.
- Assurez-vous que le tuyau de vidange n'est pas endommagé.
- Assurez-vous que le filtre de vidange n'est pas obstrué. Nettoyez le filtre si nécessaire. Reportez-vous au chapitre « Entretien et nettoyage ».
- Vérifiez que le raccordement du tuyau de vidange est correct.

E20 : l'appareil ne vidange pas l'eau.

E40 : vérifiez le hublot !

Vérifiez que le hublot de l'appareil n'est pas ouvert, ou qu'il est correctement fermé.



Si l'appareil est trop chargé, retirez des vêtements du tambour et/ou poussez sur le hublot tout en appuyant sur la touche

Départ/Pause jusqu'à ce que le voyant  s'arrête de clignoter (reportez-vous à l'illustration ci-dessous).

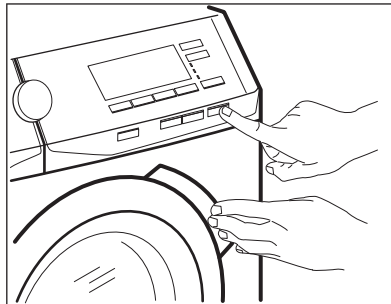

EFO : le système de sécurité anti-débordement s'est déclenché.

Le dispositif anti-débordement s'est déclenché :

- Débranchez l'appareil.
- Fermez le robinet d'eau.
- Contactez votre service après-vente.

EHO : l'alimentation électrique est instable.

Attendez que l'alimentation électrique se stabilise.

L'appareil se met automatiquement en fonctionnement.

 : vérifiez le filtre à air.

- Vérifiez que le filtre à air a été nettoyé.
- Assurez-vous que le filtre à air est correctement inséré.

Problèmes sans code d'alarme

Problème	Solution possible
Le programme ne démarre pas.	<ul style="list-style-type: none"> • Assurez-vous que la fiche du câble d'alimentation est bien insérée dans la prise de courant. • Assurez-vous qu'aucun fusible n'est grillé dans la boîte à fusibles. • Vérifiez que vous avez bien appuyé sur la touche Départ/Pause. • Si vous avez sélectionné un départ différé, annulez-le ou attendez la fin du décompte. • Désactivez la sécurité enfants si elle a été préalablement activée.
L'appareil ne vidange pas l'eau.	<ul style="list-style-type: none"> • Vérifiez que vous n'avez pas sélectionné un programme sans phase de vidange. • Assurez-vous que vous n'avez pas choisi une option se terminant avec de l'eau dans la cuve.
L'appareil se remplit d'eau et se vidange immédiatement.	Vérifiez que la position du tuyau de vidange est correcte. Le tuyau est peut-être trop bas.
La phase d'essorage n'a pas lieu ou le cycle de lavage dure plus longtemps que d'habitude.	<ul style="list-style-type: none"> • Assurez-vous que la phase d'essorage n'est pas désactivée. • Assurez-vous que le filtre de vidange n'est pas obstrué. Nettoyez le filtre si nécessaire. Reportez-vous au chapitre « Entretien et nettoyage ». • Vérifiez qu'il ne s'agit pas d'un problème d'équilibre. Répartissez manuellement les vêtements dans le tambour et lancez à nouveau la phase d'essorage.
Il y a de l'eau sur le sol.	<ul style="list-style-type: none"> • Assurez-vous que les raccords des tuyaux d'eau sont bien serrés et qu'il n'y a aucune fuite d'eau. • Assurez-vous que le tuyau de vidange n'est pas endommagé. • Assurez-vous d'utiliser une lessive adaptée en quantité correcte. • Vérifiez que la température ambiante est dans la plage de températures adaptées. • Assurez-vous qu'assez d'air circule sous l'appareil.
Impossible d'ouvrir le hublot de l'appareil.	<ul style="list-style-type: none"> • Assurez-vous que le programme de lavage est terminé. • Sélectionnez le programme de vidange ou d'essorage s'il y a de l'eau dans le tambour. • Vérifiez que l'appareil est alimenté en électricité. • Ce problème peut résulter d'une anomalie de l'appareil. Contactez le service après-vente agréé. Si vous devez ouvrir le hublot, lisez attentivement le chapitre « Ouverture d'urgence du hublot ».

Problème	Solution possible
L'appareil vibre et fait un bruit inhabituel.	<ul style="list-style-type: none"> • Vérifiez que l'appareil est de niveau. Reportez-vous au chapitre « Installation ». • Vérifiez que l'emballage et/ou les boulons de transport ont été retirés. Reportez-vous au chapitre « Installation ». • Ajoutez plus de linge dans le tambour. La charge est peut-être trop légère.
La durée du programme augmente ou diminue durant l'exécution du programme.	La fonction ProSense est capable d'ajuster la durée du programme en fonction du type et de la quantité de linge. Reportez-vous au paragraphe « Fonction ProSense » dans le chapitre « Utilisation quotidienne ».
Les résultats de lavage ne sont pas satisfaisants.	<ul style="list-style-type: none"> • Augmentez la quantité de produit de lavage ou utilisez-en un autre. • Utilisez des produits spéciaux pour enlever les taches tenaces avant de laver le linge. • Veillez à sélectionner la bonne température. • Réduisez la charge de linge.
Après un programme vapeur, les vêtements sont légèrement humides.	Vérifiez que l'appareil est bien de niveau. Mettez l'appareil de niveau en levant ou en abaissant les pieds.
L'appareil ne sèche pas ou le séchage n'est pas satisfaisant.	<ul style="list-style-type: none"> • Assurez-vous que les filtres à air ne sont pas obstrués. Vérifier les filtres à air principal et secondaire. • Assurez-vous que le filtre de vidange n'est pas obstrué. • Assurez-vous d'avoir sélectionné le bon cycle. Si nécessaire, sélectionnez un cycle de séchage supplémentaire plus court.
Le cycle de séchage est trop long.	<ul style="list-style-type: none"> • Assurez-vous que les filtres à air sont correctement nettoyés. • Assurez-vous que la charge de linge ne dépasse pas la charge indiquée pour le programme défini. • Vérifiez que la température ambiante est dans la plage de températures adaptées.
Le linge est couvert de peluches de différentes couleurs.	<ul style="list-style-type: none"> • Lancez le programme de nettoyage spécial CLE pour éliminer les peluches (pour plus de détails, reportez-vous au chapitre « Peluches sur les textiles »). • Lavez votre linge avec un anti-pelucheux.

Après avoir effectué ces contrôles, mettez l'appareil en marche. Le programme reprend là où il s'était interrompu.

Si le problème persiste, contactez le service après-vente agréé.

Si l'écran affiche d'autres codes d'alarme. Éteignez puis rallumez l'appareil. Si le problème persiste, contactez le service après-vente agréé.

16.3 Ouverture d'urgence du hublot

En cas de panne d'alimentation ou d'anomalie de l'appareil, le hublot reste verrouillé. Le programme de lavage continue dès que l'alimentation est rétablie. Si le hublot reste verrouillé en cas d'anomalie, il est possible de l'ouvrir à l'aide du dispositif de déverrouillage d'urgence.

Avant d'ouvrir le hublot :



ATTENTION!
Risque de brûlures !
Assurez-vous que la température de l'eau et le linge ne sont pas brûlants.
Si nécessaire, attendez qu'ils refroidissent.



ATTENTION!
Risque de blessure !
Assurez-vous que le tambour ne tourne pas. Si nécessaire, attendez que le tambour cesse de tourner.



Assurez-vous que le niveau de l'eau à l'intérieur du tambour n'est pas trop élevé. Effectuez une vidange d'urgence si nécessaire (reportez-vous à la section « Vidange d'urgence » au chapitre « Entretien et nettoyage »).

Pour ouvrir le hublot, procédez comme suit :

1. Appuyez sur la touche Marche/Arrêt pour éteindre l'appareil.
2. Débranchez la fiche de l'appareil de la prise secteur.
3. Ouvrez le volet du filtre.
4. Abaissez deux fois le dispositif de déverrouillage d'urgence et ouvrez le hublot.

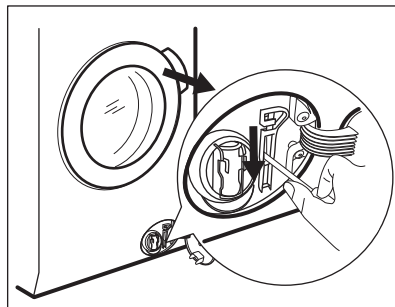

5. Sortez le linge et refermez le hublot.
6. Fermez le volet du filtre.

17. VALEURS DE CONSOMMATION



Les valeurs indiquées sont obtenues après des essais en laboratoire, avec les normes correspondantes. Les données peuvent différer pour différentes raisons : la quantité et le type de linge, ou la température ambiante. La pression de l'eau, la tension de l'alimentation et la température de l'arrivée d'eau peuvent également affecter la durée du programme de lavage.



Les caractéristiques techniques peuvent être modifiées sans avis préalable pour améliorer la qualité du produit.



Au cours du programme de lavage, la technologie ProSense peut faire varier la durée du lavage et les valeurs de consommation. Pour plus de détails, consultez le paragraphe « La détection de charge ProSense » du chapitre « Utilisation quotidienne ».

Programmes	Charge (kg)	Consommation énergétique (kWh)	Consommation d'eau (litres)	Durée approximative du programme (minutes)
Coton 60 °C	10	1.82	86	245
Coton Eco Programme Coton Éco à 60 °C ¹⁾ .	10	0.90	75	300
Coton 40 °C	10	1.22	86	220
Synthétiques 40 °C	4	0.73	53	140
Déliçats 40 °C	4	0.62	59	110
Laine/Lavage à la main 30 °C	1.5	0.29	59	70

¹⁾ Le « programme coton éco » à 60 °C avec une charge de 10 kg est le programme de référence pour les données de l'étiquette énergétique, conformément aux normes CEE 92/75

18. TECHNISCHE DATEN

Dimensions	Largeur / Hauteur / Profondeur / Profondeur totale	600 mm / 870 mm / 630 mm / 660 mm
Branchement électrique	Tension Puissance totale Fusible Fréquence	230 V 2200 W 10 A 50 Hz
Niveau de protection contre l'infiltration de particules solides et d'humidité assuré par le couvercle de protection, excepté là où l'équipement basse tension ne dispose d'aucune protection contre l'humidité		IPX4
Arrivée d'eau ¹⁾		Eau froide
Pression de l'arrivée d'eau	Minimale Maximale	0,5 bar (0,05 MPa) 8 bar (0,8 MPa)
Température ambiante	Minimale Maximale	5 °C 35 °C

Charge de lavage maximale	Coton	10 kg
	Synthétiques	4 kg
	Laine	1.5 kg
Charge de séchage maximale	Blanc/Couleurs	6 kg
	Synthétiques (Synthetics)	4 kg
	Laine (Wool)	1 kg
Vitesse d'essorage	Maximale	1600 tr/min
Ce produit contient du gaz fluoré HFC - R134a/GWP1430 0,12 kg hermétiquement scellé.		

1) Raccordez le tuyau d'arrivée d'eau à un robinet fileté 3/4" .

19. ACCESSOIRES

19.1 Disponible sur www.aeg.com/shop ou chez un revendeur agréé



Seuls les accessoires appropriés et agréés par AEG peuvent répondre aux normes de sécurité de l'appareil. Si les pièces ne sont pas agréées, toute réclamation sera refusée.

19.2 Kit de plaques de fixation

Si vous installez l'appareil sur un socle, stabilisez l'appareil à l'aide des plaques de fixation.

Lisez attentivement la notice fournie avec l'accessoire.

19.3 Socle à tiroir

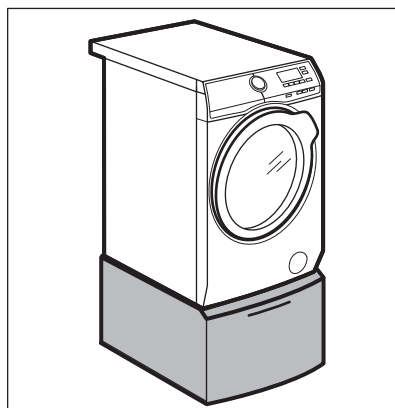

Pour surélever votre appareil et faciliter le chargement et le déchargement du linge.

Le tiroir peut servir au stockage du linge comme par ex. : les serviettes ainsi que des produits de nettoyage et autres.

Lisez attentivement la notice fournie avec l'accessoire.

20. EN MATIÈRE DE PROTECTION DE L'ENVIRONNEMENT

Recyclez les matériaux portant le symbole . Déposez les emballages dans les conteneurs prévus à cet effet. Contribuez à la protection de l'environnement et à votre sécurité, recyclez vos produits électriques et

électroniques. Ne jetez pas les appareils portant le symbole avec les ordures ménagères. Emmenez un tel produit dans votre centre local de recyclage ou contactez vos services municipaux.

www.aeg.com/shop



157013180-A-332017



AEG