



MARQUE: EPSON
REFERENCE: EH-TW5600
CODIC: 4363930



NOTICE



Guide de l'utilisateur

EH-TW5650

EH-TW5600

EH-TW5400

Home Projector

Utilisation des différents guides

Les guides de ce projecteur sont organisés comme suit.

Consignes de sécurité/Guide d'assistance et de service

Contient des informations sur l'utilisation du projecteur en toute sécurité, ainsi qu'un guide d'assistance et d'entretien, des listes de dépannage, etc. Veuillez à lire attentivement ce guide avant d'utiliser le projecteur.



Guide de l'utilisateur (ce guide)

Contient des informations sur la configuration et les opérations de base avant d'utiliser le projecteur, l'utilisation du menu Configuration, ainsi que la résolution des problèmes et l'exécution d'un entretien de routine.



Guide de démarrage rapide

Contient des informations sur les procédures de configuration du projecteur. Veuillez lire ce guide en premier.

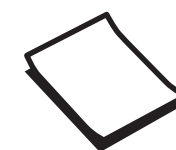

Symboles utilisés dans ce guide

Indications de sécurité

La documentation et le projecteur utilisent des symboles graphiques qui indiquent comment utiliser l'appareil en toute sécurité.

Vous trouverez ces symboles et leur signification ci-dessous. Veillez à comprendre et à respecter ces symboles afin d'éviter de vous blesser ou de provoquer des dégâts.

Avertissement

Ce symbole signale des informations qui, si elles sont ignorées, peuvent provoquer des blessures, voire la mort, en raison d'une manipulation incorrecte.



Attention

Ce symbole indique des informations qui, si elles sont ignorées, peuvent provoquer des blessures ou des dégâts physiques, en raison d'une manipulation incorrecte.

Indications d'informations générales

Attention

Indique des procédures susceptibles d'entraîner des dommages ou une défaillance.

	Informations supplémentaires qu'il peut être utile de connaître sur un sujet.
	Renvoie à une page contenant des informations détaillées sur un sujet.
Nom du menu	Indique les éléments du menu Configuration. Exemple : Image - Mode couleurs
Nom du bouton	Indique les boutons de la télécommande ou du panneau de commande. Exemple : bouton 

À propos de l'emploi des termes " ce produit " ou " ce projecteur "

Outre l'unité principale du projecteur, des éléments fournis ou des accessoires en option peuvent être désignés par les termes " ce produit " ou " ce projecteur ".

Structure du guide et conventions de notation

Utilisation des différents guides	1
Symboles utilisés dans ce guide	2
Indications de sécurité	2
Indications d'informations générales	2
À propos de l'emploi des termes " ce produit " ou " ce projecteur "	2

Introduction

Noms et fonctions des pièces	6
Avant/dessus	6
Panneau de commande	7
Télécommande	9
Arrière	11
Dessous	12

Préparation

Installation	13
Image projetée et position du projecteur	13
Installation parallèle à l'écran	13
Installation du projecteur horizontalement en réglant la hauteur de chaque côté	13
Différentes méthodes de réglage	14
Mise en place sur une table et projection	14
Suspension au plafond et projection	15
Distance de projection	15
Connexion d'un périphérique	18
Connexion d'un équipement vidéo	18
Connexion d'un ordinateur	18
Connexion de smartphones ou de tablettes	18
Connexion de périphériques USB	19
Connexion à des haut-parleurs externes	20
Connexion de périphériques Bluetooth®	20
Préparation de la télécommande	23
Installation des piles de la télécommande	23
Portée de la télécommande	24
Portée (de gauche à droite)	24
Portée (de haut en bas)	24

Opérations de base

Projection d'images	25
Mise sous tension du projecteur	25
Si l'image désirée n'est pas projetée	25
Utilisation de l'écran d'accueil	26
Mise hors tension	27
Réglage de l'image projetée	28
Affichage de la mire de test	28
Réglage de la mise au point	28
Réglage de la taille de l'image projetée	28
Régler la hauteur de l'image	29
Réglage de l'inclinaison du projecteur-	29
Réglage de la position de l'image (décalage de l'objectif)(EH-TW5650/EH-TW5600 uniquement)	29
Correction de la distorsion	30
Correction automatique (V-Keystone auto.) (EH-TW5650/EH-TW5600 uniquement)	31
Correction manuelle (curseur Keystone H.)	31
Correction manuelle (H/V-Keystone)	31
Corriger manuellement (Quick Corner)	32
Réglage du volume	33
Masquage de l'image et mise en sourdine du son de manière temporaire (Pause A/V)	33

Réglage de l'image

Réglage de l'image	35
Sélection de la qualité de projection (Mode couleurs)	35
Basculement de l'écran entre le mode Complet et le mode Zoom (Aspect)	36
Réglage de la Netteté	36
Réglage de la résolution d'image (Amélioration image)	36
Réglage d'Iris auto	37
Réglage Interpolation image	38
Ajustement de la couleur	39
Ajustement de la Temp. couleur	39
Réglage des valeurs RVB (offset et gain)	39
Réglage de la teinte, de la saturation et de la luminosité	39

Réglage de la valeur gamma	40
Sélection et réglage de la valeur de correction	40
Ajustement à l'aide du graphe de réglage gamma	41
Affichage de l'image dans la qualité enregistrée (fonction Mémoire)	42
Enregistrement d'une mémoire	42
Chargement, suppression et renommage d'une mémoire	42
Fonctions utiles	
Visualisation d'images 3D 44	
Préparation à la visualisation d'images 3D	44
Si l'image 3D ne peut être visualisée	44
Utilisation de lunettes 3D	45
Chargement des lunettes 3D	45
Appariement des lunettes 3D	46
Port des lunettes 3D	46
Interprétation du témoin sur les lunettes 3D	47
Conversion d'images 2D en 3D	47
Avertissements relatifs à la visualisation d'images 3D	49
Utilisation de la fonction de Liaison HDMI 52	52
Fonction Liaison HDMI	52
Paramètres de Liaison HDMI	52
Connexion	53
Lecture de données d'image (diaporama) 54	54
Données compatibles	54
Lecture d'un diaporama	54
Paramètres de diaporama	55
Projection simultanée de deux images (Split Screen) (EH-TW5650 uniquement) 56	56
Projection en Split Screen	56
Modifier les réglages de Split Screen	56
Quitter le Split Screen	56

Utiliser le projecteur sur un réseau (EH-TW5650 uniquement)

Projection sur un réseau sans fil 57

Sélection de réglages réseau pour le projecteur	57
Sélectionner les réglages de réseau sans fil de l'ordinateur	59
Sélectionner les paramètres de réseau sans fil dans Windows	59
Sélectionner les réglages de réseau sans fil dans Mac	59
Configurer la sécurité du réseau sans fil	60
Connecter un appareil mobile à l'aide d'un code QR	60

Projection en Screen Mirroring 62

Sélectionner les paramètres de Screen Mirroring	62
Projection sous Windows 10	63
Projection sous Windows 8.1	64
Projection avec la fonction Miracast	66

Menu Configuration

Fonctions du menu Configuration 67

Utilisation du menu Configuration	67
Tableau du menu Configuration	68
Menu Image	68
Menu Signal	69
Menu Réglage	71
Menu Avancé	74
Menu Réseau (EH-TW5650 uniquement)	75
Menu Information menu	79
Menu Réinit.	80

Dépannage

Dépannage 81

Lecture des témoins	81
État du témoin en cas d'erreur/avertissement	81
État des témoins en fonctionnement normal	83
Indicateur et état Réseau sans fil (EH-TW5650 uniquement)	83

Si les témoins ne fournissent aucune indication utile	84
Contrôle du problème	84
Problèmes relatifs aux images	85
Problèmes au démarrage de la projection	88
Problèmes de télécommande	88
Problèmes de 3D	89
Problèmes HDMI	90
Problèmes liés au réseau	90
Problèmes de périphérique Bluetooth	92
Autres problèmes	93
À propos d'Event ID	93

Maintenance

Maintenance	96
Nettoyage	96
Nettoyage du filtre à air	96
Nettoyage de l'unité principale	97
Nettoyage de l'objectif	98
Nettoyage des lunettes 3D	98
Fréquence de remplacement des consommables	98
Fréquence de remplacement du filtre à air	98
Fréquence de remplacement de la lampe	98
Remplacement des consommables	99
Remplacement du filtre à air	99
Remplacement de la lampe	100
Remise à zéro de la durée d'utilisation de la lampe	101

Annexe

Accessoires en option et consommables	103
Options	103
Consommables	103
Résolutions prises en charge	104
Signaux d'ordinateur (RVB analogique)	104
Signal d'entrée HDMI1/HDMI2	104
Signal d'entrée MHL	104

Signal d'entrée 3D HDMI	105
Signal d'entrée 3D MHL	105
Caractéristiques techniques	106
Apparence	107
Liste de symboles de sécurité	108
Glossaire	110
Remarques générales	111
Avis général	112

Noms et fonctions des pièces

Avant/dessus

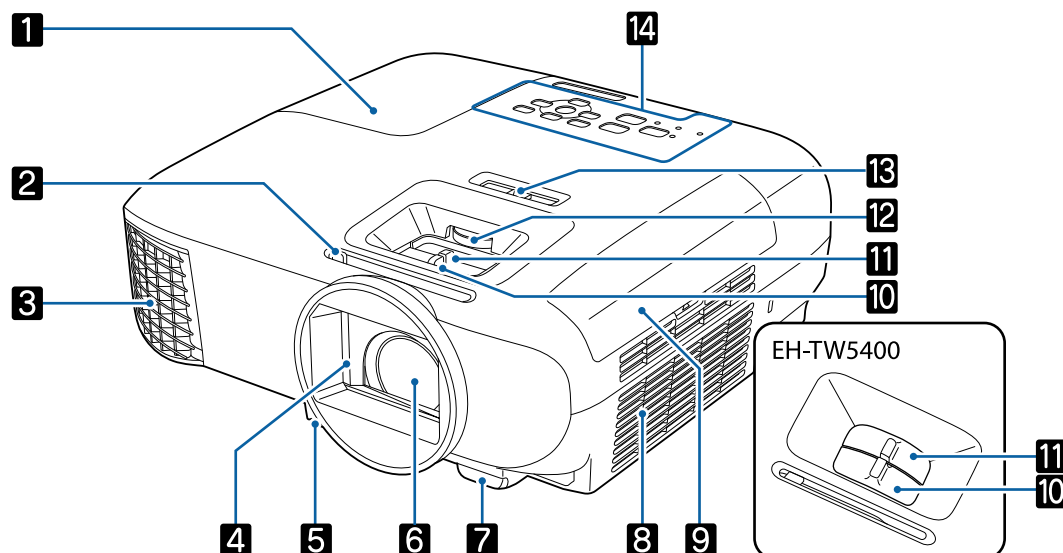







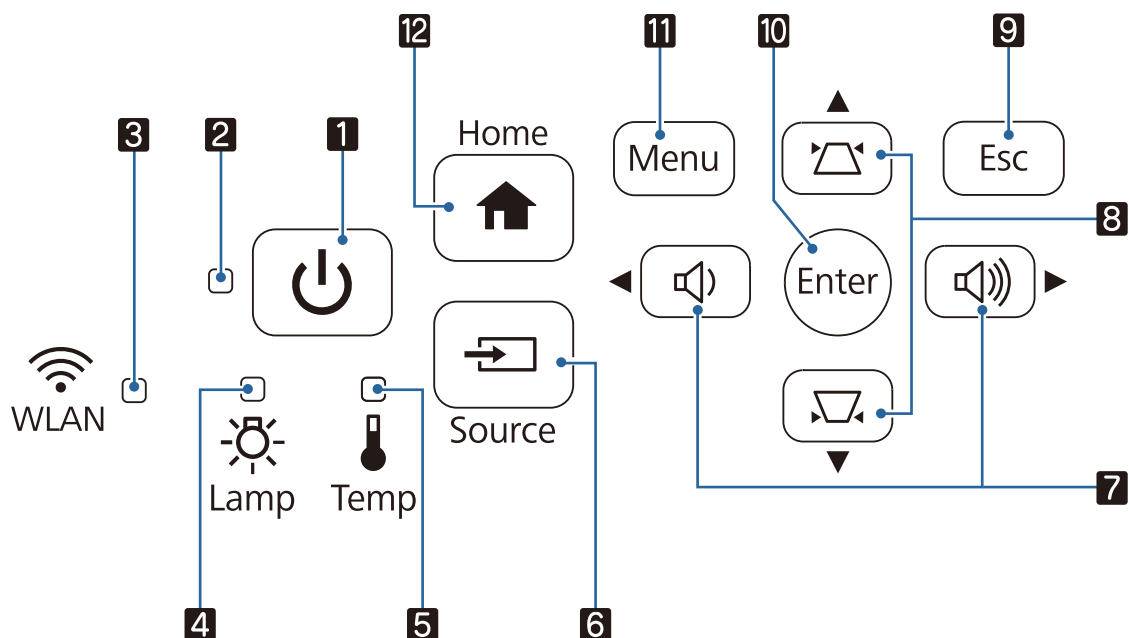



Nom		Fonction
1	Capot de la lampe	Ouvrez-le pour remplacer la lampe du projecteur. ➡ p.100
2	Bouton du volet de pause A/V	Faites coulisser le bouton pour ouvrir et fermer le cache de l'objectif. Fermez-le en cours de projection pour couper l'audio et la vidéo. ➡ p.33
3	Grille de ventilation	Grille de ventilation permettant de refroidir l'intérieur du projecteur. <div style="border: 1px solid black; padding: 5px; margin: 5px 0;"> <p>⚠ Avertissement</p> <p>Ne regardez pas dans la grille de ventilation. Si la lampe explose, les petits éclats de verre dispersés et le gaz libéré peuvent causer une blessure. Si du verre entre en contact avec vos yeux ou votre bouche, consultez immédiatement votre médecin local.</p> </div> <div style="border: 1px solid black; padding: 5px; margin: 5px 0;"> <p>⚠ Attention</p> <p>Pendant la projection, n'approchez pas votre visage ou vos mains de la grille de sortie d'air et ne placez pas d'objets pouvant être déformés ou endommagés par la chaleur. L'air chaud évacué par la grille de ventilation peut provoquer des brûlures, des déformations ou des accidents.</p> </div>
4	Cache de l'objectif	Fermez-le lorsque vous n'utilisez pas le projecteur, de façon à éviter que l'objectif soit griffé ou sali. ➡ p.27
5	Levier de déverrouillage du pied	Appuyez sur le levier de déverrouillage du pied pour déplier ou replier le pied réglable avant. ➡ p.29
6	Objectif	Les images sont projetées à partir de cet objectif.
7	Récepteur de télécommande	Reçoit les signaux de la télécommande. ➡ p.24

Nom		Fonction
8	Grille d'entrée d'air	Grille d'entrée permettant de refroidir l'intérieur du projecteur.
9	Couvercle du filtre à air	Pour remplacer le filtre à air, ouvrez ce couvercle et retirez le filtre à air. ☞ p.99
10	Dispositif de réglage de la mise au point (EH-TW5650/EH-TW5600) Bague de mise au point (EH-TW5400)	Permet de régler la mise au point de l'image. ☞ p.28
11	Dispositif de réglage du zoom (EH-TW5650/EH-TW5600) Bague de zoom (EH-TW5400)	Permet de régler la taille de l'image. ☞ p.28
12	Bouton de décalage de l'objectif (EH-TW5650/EH-TW5600 uniquement)	Déplace la position de l'image verticalement. ☞ p.29
13	Curseur pour le réglage du Keystone Horizontal	Permet de corriger une distorsion horizontale. ☞ p.31
14	Panneau de commande	Actionne le projecteur. ☞ p.7

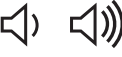
Panneau de commande



Boutons/Témoins		Fonction
1		Permet d'allumer ou d'éteindre le projecteur. ☞ p.25 Indique l'état du projecteur en combinaison avec les autres témoins allumés ou clignotants. ☞ p.83





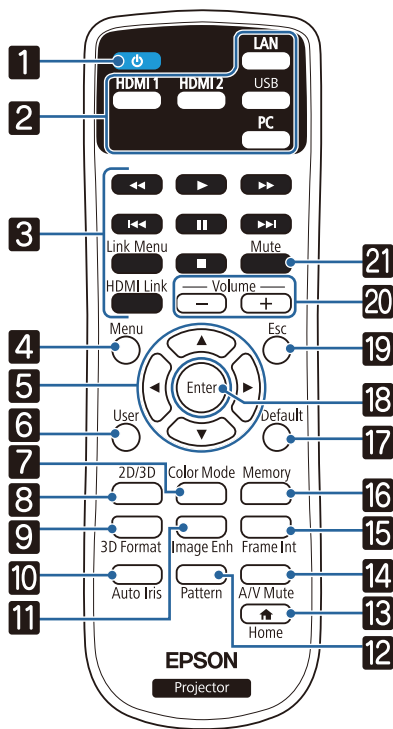



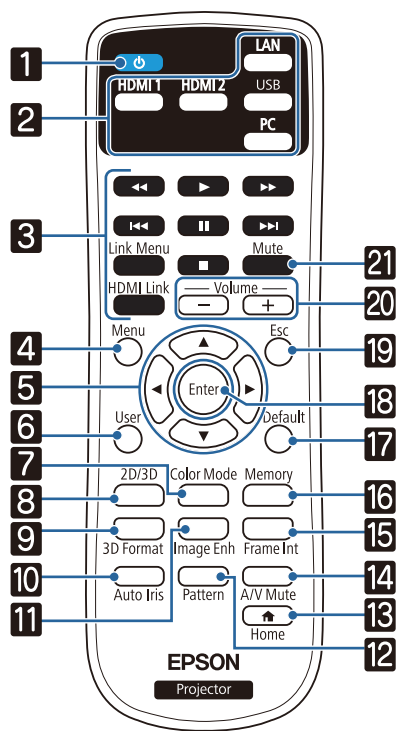









Boutons/Témoins	Fonction
2  Témoine de fonctionnement	Clignote en bleu pour indiquer que le projecteur se chauffe ou se refroidit. Indique l'état du projecteur en combinaison avec les autres témoins allumés ou clignotants. ➡ p.81
3  WLAN	Affiche l'état d'accès au LAN sans fil en clignotant. ➡ p.83 EH-TW5600/EH-TW5400 ne s'allument pas et ne clignotent pas.
4  Lamp	Clignote en orange lorsqu'il est temps de remplacer la lampe. Indique les erreurs sur le projecteur en combinaison avec les autres témoins allumés ou clignotants. ➡ p.81
5  Temp	Clignote en orange si la température interne est trop élevée. Indique les erreurs sur le projecteur en combinaison avec les autres témoins allumés ou clignotants. ➡ p.81
6  Source	Passe à l'image d'un autre port d'entrée. ➡ p.25
7 	<ul style="list-style-type: none"> • Permet de régler le volume. ➡ p.33 Vous ne pouvez pas contrôler le volume des périphériques audio Bluetooth. • Permet de sélectionner des éléments de menu ou des valeurs d'ajustement quand le menu du projecteur est affiché. • Permet d'effectuer la correction trapézoïdale horizontale lorsque l'écran de Keystone est affiché. ➡ p.31
8 	<ul style="list-style-type: none"> • Ajuste la distorsion trapézoïdale des images projetées. ➡ p.31 • Permet de sélectionner des éléments de menu ou des valeurs d'ajustement quand le menu du projecteur est affiché.
9  Esc	Revient au niveau précédent lorsqu'un menu est affiché. ➡ p.67
10  Enter	Permet de sélectionner des fonctions et des réglages lorsqu'un menu est affiché. ➡ p.67
11  Menu	Permet d'afficher et de fermer le menu Configuration. Dans le menu Configuration, vous pouvez effectuer des réglages de Signal, d'Image, de Signal entrée, etc. ➡ p.67
12  Home	Affiche et ferme l'écran d'accueil. ➡ p.26

Télécommande



Bouton	Fonction
1	Permet d'allumer ou d'éteindre le projecteur. ☛ p.25
2	<p>Passé à l'image d'un autre port d'entrée. ☛ p.25</p> <p>Si vous appuyez sur le bouton lors de l'utilisation de l'EH-TW5650, la source bascule entre LAN et Screen Mirroring.</p>
3	<ul style="list-style-type: none"> • Lorsque Liaison HDMI est sur On Affiche la liste des connexions à des périphériques. Appuyez sur d'autres boutons pour contrôler la lecture, l'arrêt ou le volume sonore d'appareils connectés compatibles avec les normes CEC HDMI ou MHL. ☛ p.52 • Lorsque Liaison HDMI est sur Off Affiche le menu de paramètres Liaison HDMI.
4	<p>Permet d'afficher et de fermer le menu Configuration.</p> <p>Dans le menu Configuration, vous pouvez effectuer des réglages de Signal, d'Image, de Signal entrée, etc. ☛ p.67</p>
5	Permet de sélectionner des éléments de menu et des valeurs de réglage. ☛ p.67
6	Exécute la fonction attribuée au Bouton utilisateur . ☛ p.71
7	Permet de modifier le Mode couleurs . ☛ p.35
8	Modifie Affichage 3D sur Automatique, 3D ou 2D. ☛ p.47
9	Permet de modifier le format 3D. ☛ p.44
10	Règle l' Iris auto . ☛ p.37
11	Affiche le menu Amélioration image . ☛ p.36
12	Permet d'afficher et de fermer la mire de test. ☛ p.28



Bouton	Fonction
13  Home	Affiche et ferme l'écran d'accueil.  p.26
14  A/V Mute	Active ou désactive l'audio et la vidéo.  p.33
15  Frame Int	Définit la puissance pour Interpolation image.  p.38
16  Memory	Enregistre et charge une mémoire.  p.42
17  Default	Permet de rétablir la valeur par défaut du réglage, si l'écran de réglage du menu est affiché.  p.67
18  Enter	Lorsqu'un menu est affiché, accepte et entre la sélection actuelle et passe au niveau suivant.  p.67
19  Esc	Permet de retourner au niveau de menu précédent lorsqu'un menu est affiché.  p.67
20  	Permet de régler le volume.  p.33 Vous ne pouvez pas contrôler le volume des périphériques audio Bluetooth.
21  Mute	Permet de mettre temporairement en sourdine ou de lire le son.  p.33

Arrière

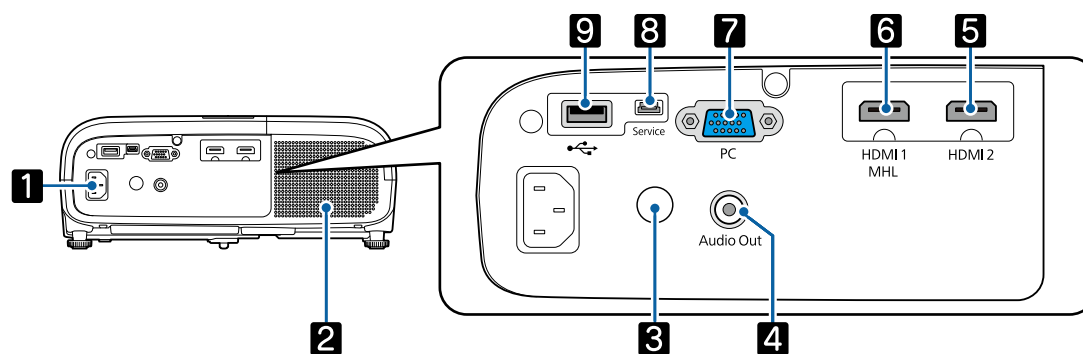

Nom	Fonction
1 Prise d'alimentation	Permet de brancher le cordon d'alimentation. ➡ p.25
2 Haut-parleur	Haut-parleur intégré du projecteur. Sorties audio.
3 Récepteur de télécommande	Reçoit les signaux de la télécommande. ➡ p.24
4 Port Audio Out	Pendant la lecture, permet de transmettre la partie audio aux haut-parleurs externes. ➡ p.20
5 Port HDMI2	Permet la connexion d'équipements vidéo et d'ordinateurs compatibles HDMI. ➡ p.18
6 Port HDMI1/MHL	Permet la connexion d'équipements vidéo et d'ordinateurs compatibles HDMI. ➡ p.18 Permet aussi de se connecter à des smartphones et à des tablettes compatibles avec la norme MHL. ➡ p.18
7 Port PC	Permet la connexion au port de sortie RVB d'un ordinateur. ➡ p.18
8 Port Service	Port Service. Celui-ci n'est généralement pas utilisé.
9 Port USB	Permet de connecter un périphérique USB, comme une clé ou un appareil photo numérique, et de projeter des images sous la forme d'un diaporama. ➡ p.18

Dessous

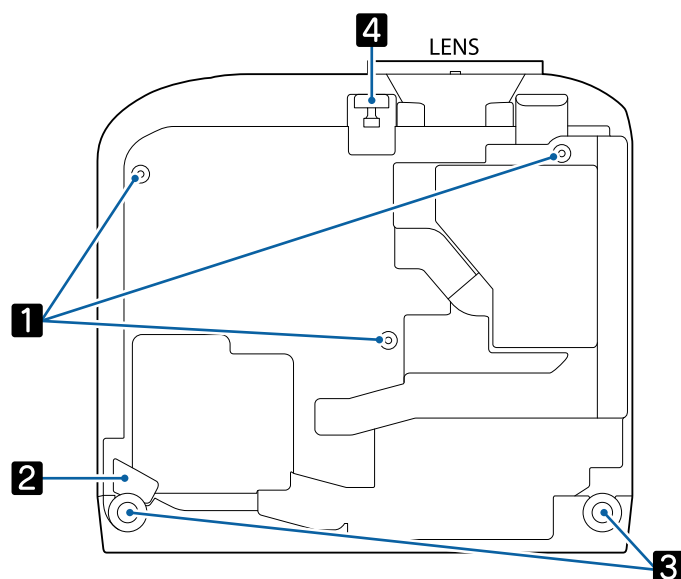

Nom		Fonction
1	Points de fixation au plafond (trois points)	Permet de fixer la fixation de plafond en option lors de la suspension du projecteur au plafond. ➡ p.103
2	Raccord de câble de sécurité	Faites passer un câble antivol disponible dans le commerce dans cette ouverture pour sécuriser et verrouiller le projecteur.
3	Pied arrière	En cas d'installation sur une surface (une table, par exemple), déployez le pied pour régler l'inclinaison horizontale. ➡ p.29
4	Pied avant réglable	En cas d'installation sur une surface (une table, par exemple), déployez le pied pour régler la hauteur de l'image. ➡ p.29

Installation

Image projetée et position du projecteur

Installez le projecteur comme suit.

■ Installation parallèle à l'écran

Si le projecteur est installé à un certain angle de l'écran, l'image projetée fait l'objet d'une distorsion trapézoïdale.

Installez le projecteur de manière à ce qu'il soit parallèle à l'écran.

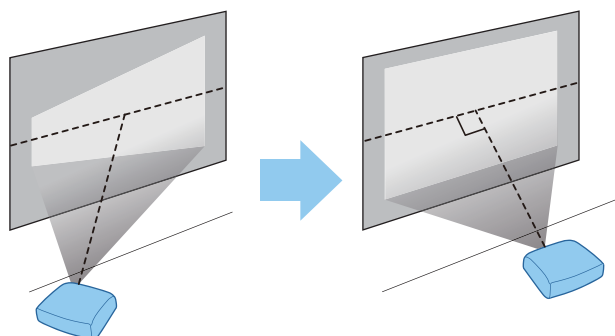

Si le projecteur ne peut pas être installé en parallèle, utilisez l'une des méthodes suivantes pour régler l'image projetée.

- Corrigez la distorsion de l'image à l'aide du horizontal keystone adjuster ou H/V-Keystone ➡ p.30
- Réglez la position de l'image projetée avec le décalage de l'objectif ➡ p.29

■ Installation du projecteur horizontalement en réglant la hauteur de chaque côté

Si le projecteur est incliné, l'image projetée est également inclinée.

Installez le projecteur horizontalement de façon à ce que les deux côtés soient de niveau.

Si le projecteur ne peut pas être installé horizontalement, vous pouvez régler l'inclinaison du projecteur à l'aide du pied arrière. ➡ p.29

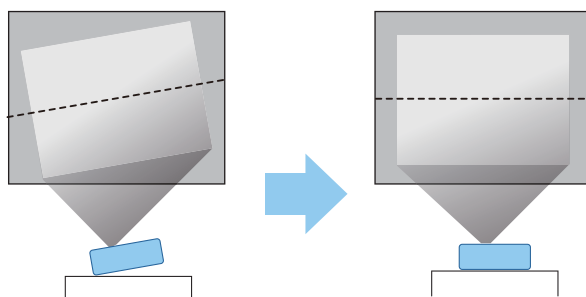

Différentes méthodes de réglage

Avertissement

- Dans le cadre de l'installation de la fixation de plafond (suspension du projecteur au plafond), une procédure d'installation spécifique est requise. Une installation incorrecte risque d'entraîner des blessures ou des détériorations en cas de chute du projecteur.
- En cas d'utilisation d'adhésifs, de lubrifiants ou d'huile sur les points d'installation de la fixation de plafond (pour éviter que les vis ne se desserrent), ou de lubrifiants, d'huiles, etc., sur le projecteur, le boîtier risque de se craqueler et le projecteur risque de tomber, ce qui pourrait entraîner des blessures pour les personnes se trouvant sous le projecteur. Ce dernier pourrait aussi être endommagé.
- N'installez pas le projecteur sur une étagère instable ou dans un endroit qui n'est pas non conçu pour supporter le poids de l'appareil. Une installation incorrecte risque d'entraîner des blessures ou des détériorations en cas de chute ou de basculement du projecteur.
- Lors de l'installation du projecteur en hauteur, comme sur une étagère, prenez des mesures pour empêcher le projecteur de tomber. Vous pouvez notamment utiliser des câbles pour assurer la sécurité des utilisateurs en cas d'urgence, comme un tremblement de terre, et éviter les accidents. Une installation incorrecte risque d'entraîner des blessures ou des détériorations en cas de chute du projecteur.
- N'obstruez pas la grille d'entrée d'air et la grille de sortie d'air du projecteur. Toute obstruction de la grille d'entrée d'air et de la grille de sortie d'air peut retenir la chaleur et provoquer un incendie.

Attention

- Évitez d'installer le projecteur dans un local très humide ou poussiéreux, ou dans un local exposé à la fumée d'un feu ou à de la fumée de tabac.
- N'utilisez pas le projecteur en position verticale. Vous risqueriez de l'endommager.
- Nettoyez le filtre à air tous les trois mois. Nettoyez-le plus souvent si l'environnement est particulièrement poussiéreux. ➡ [p.96](#)

Mise en place sur une table et projection

Vous pouvez installer le projecteur sur une table dans votre salon ou sur une étagère basse pour projeter des images.

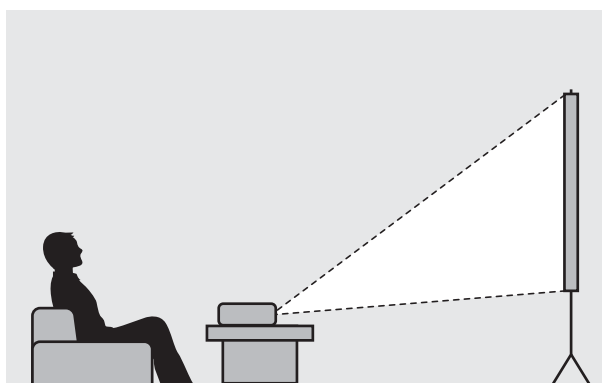

■ Suspension au plafond et projection

Vous pouvez suspendre le projecteur au plafond à l'aide de la fixation de plafond en option pour projeter des images.

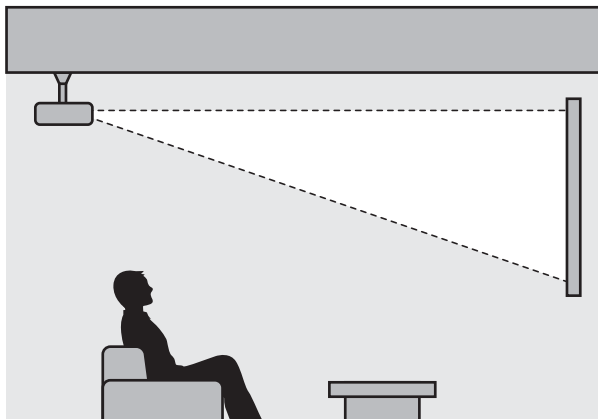

Lors de la suspension au plafond et de la projection, réglez **Projection** sur **Avant/Plafond** ou **Arrière/Plafond**. ➔ **Avancé - Projection** p.74

Distance de projection

La taille de l'image projetée augmente à mesure que le projecteur est éloigné de l'écran.

Consultez le tableau ci-dessous pour trouver la distance optimale d'installation du projecteur par rapport à l'écran. Les valeurs indiquées ici ne sont fournies qu'à titre de référence.

Les valeurs maximales de réglage du décalage de l'objectif sont répertoriées dans le tableau suivant.



L'image projetée est plus petite en cas de correction de la distorsion trapézoïdale. Augmentez la distance de projection afin d'adapter l'image projetée à la taille de l'écran.

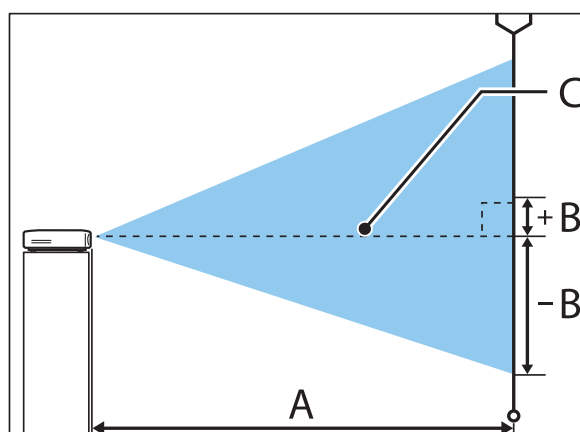

A : distance de projection du projecteur à l'écran

B : Hauteur du centre de l'objectif au bord inférieur de l'image projetée

C : Centre de l'objectif

EH-TW5650/EH-TW5600

Unité : cm

Format d'écran 16:9		A	B
		Minimum (Large) à Maximum (Télé)	Décalage de l'objectif vertical du plus élevé au plus bas
60"	133 x 75	176 à 286	-4 à +7
80"	177 x 100	235 à 382	-5 à +10
100"	221 x 125	295 à 478	-6 à +12
150"	332 x 187	443 à 719	-9 à +19
200"	443 x 249	591 à 959	-12 à +25
250"	553 x 311	740 à 1200	-16 à +31
300"	664 x 374	888 à 1441	-19 à +37

EH-TW5400

Unité : cm

Format d'écran 16:9		A	B*
		Minimum (Large) à Maximum (Télé)	
60"	133 x 75	162 à 195	-7
80"	177 x 100	217 à 261	-9
100"	221 x 125	272 à 327	-11
150"	332 x 187	410 à 492	-17
200"	443 x 249	547 à 658	-23
250"	553 x 311	685 à 823	-28
332"	735 x 413	911 à 1094	-38

* Le décalage de l'objectif n'est pas pris en charge.

Exemple d'installation pour EH-TW5650/EH-TW5600 (avec format d'écran 16:9 et 100 pouces)

Vue latérale

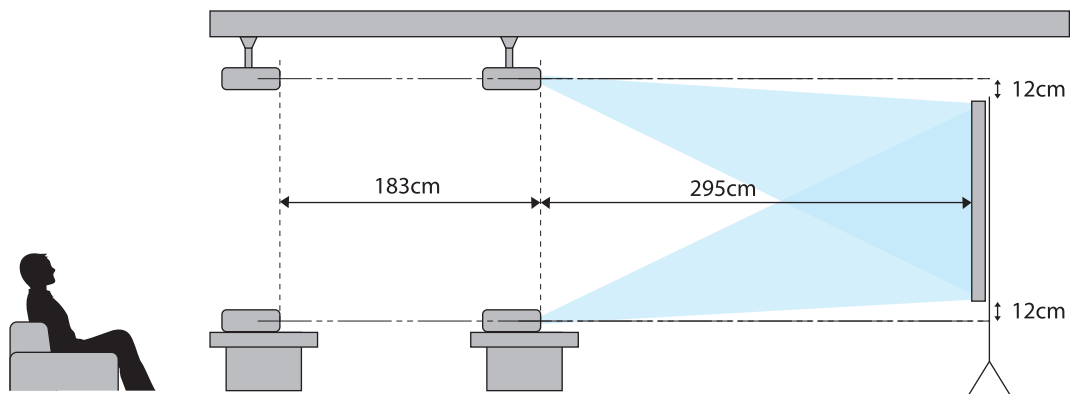

Vue de dessus

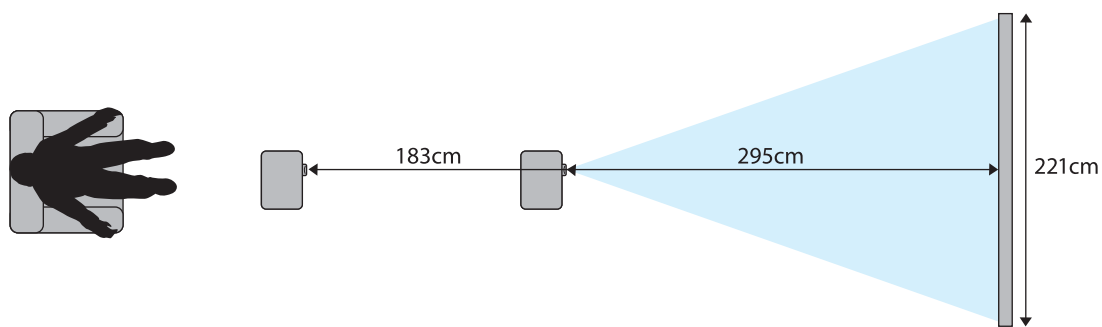

Connexion d'un périphérique

Attention

- Branchez les câbles nécessaires avant de relier le périphérique à une prise électrique.
- Vérifiez la forme du connecteur du câble et celle du port, puis effectuez la connexion. Si vous forcez pour enfoncer un connecteur de forme incorrecte dans un port, vous risquez de l'endommager et de provoquer une défaillance.

Connexion d'un équipement vidéo

Pour projeter des images à partir d'un lecteur de DVD, etc. , connectez la source souhaitée selon l'une des méthodes suivantes.

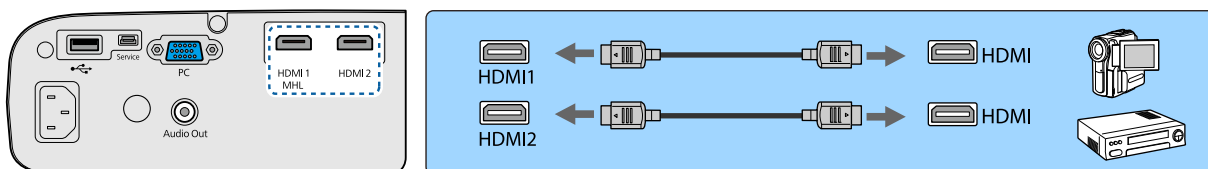

- Certains types d'équipement vidéo peuvent envoyer différents types de signaux. Consultez la documentation de l'équipement vidéo pour vérifier quels types de signaux il peut envoyer.
- Si l'audio n'est pas émis correctement, vérifiez les paramètres dans **Périph. sortie audio**. ➔ **Réglage - Liaison HDMI - Périph. sortie audio** p.71

Connexion d'un ordinateur

Pour projeter des images à partir d'un ordinateur, connectez l'ordinateur selon l'une des méthodes suivantes.

Avec un câble d'ordinateur disponible dans le commerce

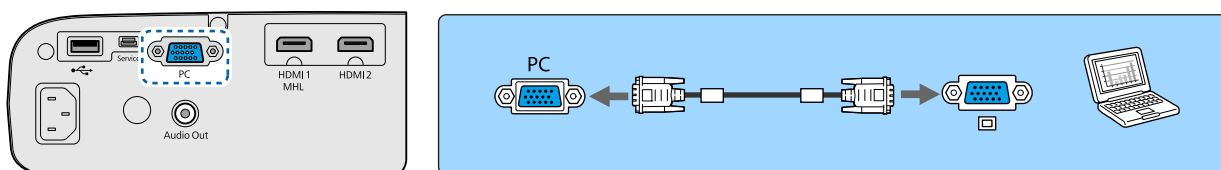

Avec un câble HDMI disponible dans le commerce

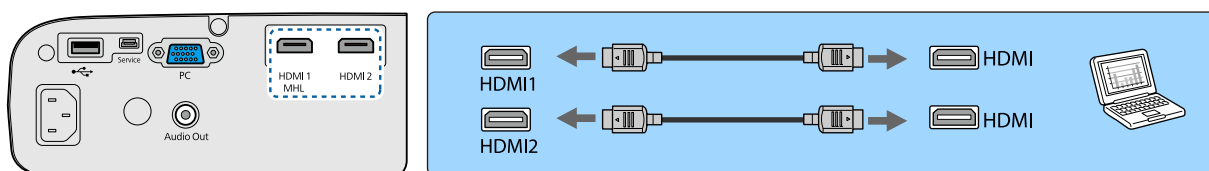

Connexion de smartphones ou de tablettes

Vous pouvez connecter des smartphones ou des tablettes compatibles avec la norme MHL.

Utilisez un câble MHL disponible dans le commerce pour connecter le port micro-USB d'un smartphone ou d'une tablette au port HDMI1/MHL du projecteur.

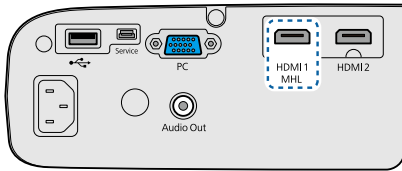

Le smartphone ou la tablette connecté commence à se charger lorsque des images sont projetées.

Attention

- Assurez-vous d'utiliser un câble compatible MHL pour effectuer les connexions. Si un câble qui ne respecte pas les normes MHL est connecté, le smartphone ou la tablette peut générer de la chaleur, entraîner une fuite de liquide, exploser ou générer d'autres conditions susceptibles de provoquer un incendie.
- Si vous vous connectez à l'aide d'un adaptateur de conversion MHL-HDMI disponible dans le commerce, recharger le smartphone ou la tablette pourrait ne pas fonctionner ou vous pourriez ne pas pouvoir effectuer d'opérations avec la télécommande du projecteur.



- Lorsque vous utilisez beaucoup d'énergie, par exemple pour lire un film, la recharge peut ne pas être possible.
- Ce projecteur ne charge pas les périphériques en mode veille ou lorsque la batterie d'un smartphone ou d'une tablette est épuisée.

Connexion de périphériques USB

Vous pouvez connecter des périphériques USB tels qu'une clé USB ou un appareil photo numérique compatible USB.

À l'aide du câble USB fourni avec le périphérique USB, connectez le périphérique USB au port USB (TypeA) du projecteur.

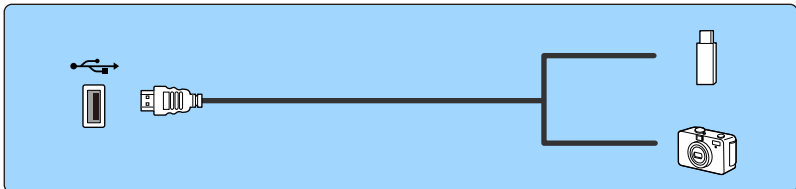
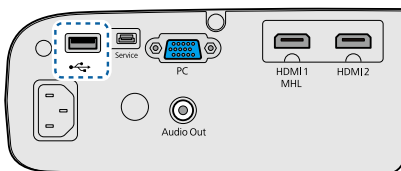

Lorsque le périphérique USB est connecté, vous pouvez projeter des fichiers d'image sur la mémoire ou l'appareil photo numérique USB sous la forme d'un diaporama. ➡ [p.54](#)

Une fois la projection terminée, retirez les périphériques USB du projecteur. Pour les périphériques avec un interrupteur d'alimentation, veillez à les mettre hors tension avant de déconnecter le périphérique USB.

Attention

- Si vous utilisez un concentrateur USB, la connexion risque de ne pas fonctionner correctement. Les appareils tels que les appareils photo numériques et les périphériques USB doivent être connectés directement au projecteur.
- Pour connecter un appareil photo numérique, utilisez un câble USB conforme.
- Utilisez un câble USB de moins de 3 m de long. Si le câble fait plus de 3 m, les diaporamas risquent de ne pas fonctionner correctement.

Connexion à des haut-parleurs externes

Pour émettre de l'audio depuis des haut-parleurs externes, connectez les haut-parleurs au port Audio Out à l'aide d'un câble audio disponible dans le commerce.

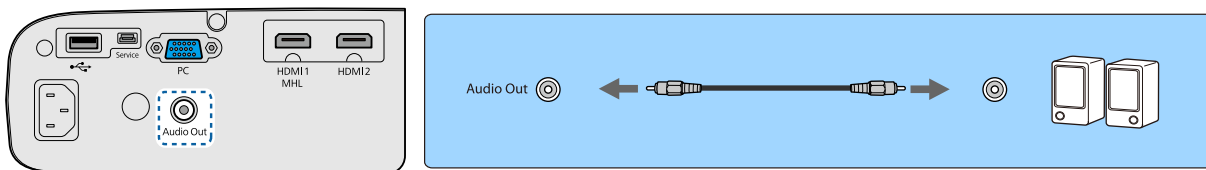

- Pour émettre de l'audio depuis des haut-parleurs externes, réglez **Périph. sortie audio** sur **Projecteur**.
 **Réglage - Liaison HDMI - Périph. sortie audio** p.71
- Lorsqu'aucun système AV n'est connecté au projecteur, l'audio est émis depuis les haut-parleurs externes même si **Périph. sortie audio** est réglé sur **Système AV**.

Connexion de périphériques Bluetooth®

Vous pouvez connecter des périphériques audio prenant en charge Bluetooth (conforme A2DP) ou les lunettes 3D (conforme au profil Bluetooth 3DS).

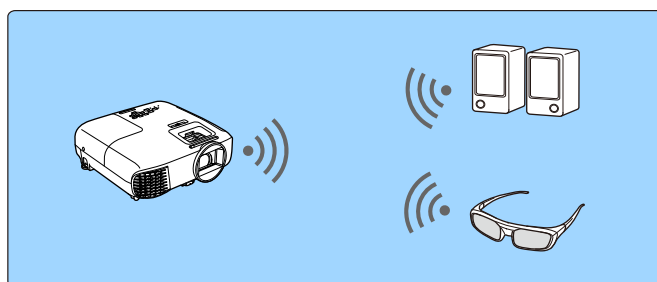

Consultez ce qui suit pour plus d'informations sur la connexion des lunettes 3D.

 "Appariement des lunettes 3D" p.46



L'entrée audio sur le port HDMI1, le port HDMI2 ou Screen Mirroring est émise depuis des haut-parleurs ou casques prenant en charge Bluetooth.

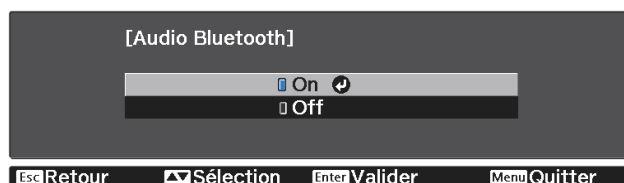

1 Appuyez sur le bouton  pour afficher le menu dans l'ordre suivant : **Réglage - Bluetooth - Audio Bluetooth**.

2 Utilisez les boutons   pour sélectionner **On**, puis appuyez sur le bouton  pour confirmer la sélection.



3 Activez le « Mode liaison » sur l'appareil Bluetooth auquel vous souhaitez vous connecter. Consultez la documentation de l'appareil Bluetooth pour plus d'informations.

4 Sélectionnez **Recherche app. Bluetooth**.
 Une liste de périphériques disponibles s'affiche.

- 5 Utilisez les boutons   pour sélectionner l'appareil Bluetooth auquel vous souhaitez vous connecter, puis appuyez sur le bouton  pour vous connecter.

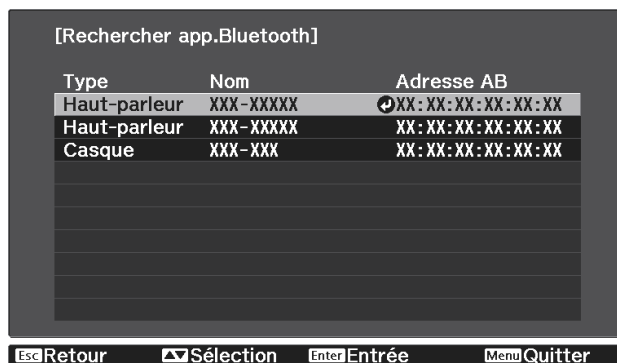

Lors du prochain allumage du projecteur, celui-ci se connectera automatiquement au dernier appareil auquel il était connecté.

Pour basculer entre les appareils connectés, répétez la procédure depuis l'étape 3.



- Lorsque **Périph. sortie audio** est réglé sur **Système AV**, l'audio ne peut pas être émis depuis les appareils audio Bluetooth. Pour émettre de l'audio depuis des périphériques audio Bluetooth, réglez **Périph. sortie audio** sur **Projecteur**.  **Réglage - Liaison HDMI - Périph. sortie audio** p.71
- Il y a un retard dans la sortie audio depuis n'importe quel périphérique audio Bluetooth.

Spécifications Bluetooth

Version	Bluetooth ver. 3.0
Sortie	Classe 2
Distance de communication	Env. 10 m
Profils pris en charge	A2DP
Protection du contenu	SCMS-T
Fréquence utilisée	Bande 2,4 GHz (2,402 à 2,480 GHz)
Codecs pris en charge	SBC, Qualcomm® aptX™ audio



Avertissement

- Les interférences électromagnétiques peuvent entraîner des anomalies de fonctionnement au niveau de l'équipement médical. Avant d'utiliser cet appareil, assurez-vous qu'il n'y a pas d'équipements médicaux à proximité.
- Les interférences électromagnétiques peuvent entraîner des anomalies de fonctionnement des équipements contrôlés de manière automatique, ce qui peut provoquer un accident. N'utilisez pas l'appareil à proximité d'équipements contrôlés de manière automatique, tels que des portes automatiques ou des alarmes incendie.



- Connectez un périphérique Bluetooth prenant en charge la protection du droit d'auteur (SCMS-T).
- La connexion peut être impossible en fonction de la norme et du type de périphérique.
- Même lors d'une connexion dans la plage de distances de communication spécifiée, les connexions peuvent être perdues à cause de l'état du signal.
- La méthode de communication Bluetooth utilise la même fréquence (2,4 GHz) que le réseau local sans fil (IEEE802.11 b/g) ou les fours à micro-ondes. Par conséquent, si ces appareils sont utilisés en même temps, des interférences peuvent survenir au niveau des ondes radio, le signal de l'image et le son peuvent être interrompus et la communication peut s'avérer impossible. Si vous devez utiliser ces appareils en même temps, veillez à ce qu'ils soient suffisamment éloignés du périphérique Bluetooth.
- Vous ne pouvez pas connecter en même temps plusieurs périphériques Bluetooth au projecteur.

Préparation de la télécommande

Installation des piles de la télécommande

Attention

- Veillez à installer les nouvelles piles à l'endroit en respectant les signes (+) et (-) marqués sur les piles et à l'intérieur du boîtier.
- N'utilisez que des piles AA manganèse ou alcalines.

1 Retirez le couvercle du compartiment à piles.

Poussez sur la languette du couvercle du compartiment à piles, puis relevez celui-ci.

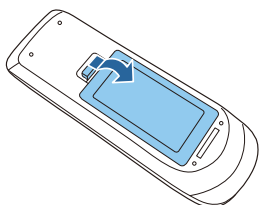

2 Remplacez les piles.

Contrôlez la polarité des piles (+) et (-) avant de les installer.

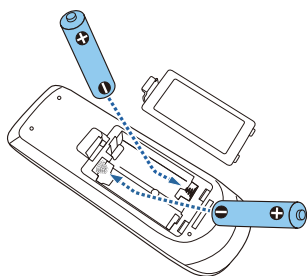

3 Replacez le couvercle du compartiment à piles.

Appuyez sur le couvercle jusqu'à ce qu'il fasse entendre un déclic.

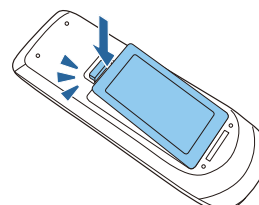

Si la télécommande ne réagit plus, ou lentement, ou si elle ne fonctionne plus, il est probable que les piles soient usées. Dans ce cas, vous devez remplacer les piles. Utilisez deux piles alcalines ou manganèse AA.

Portée de la télécommande

■ Portée (de gauche à droite)

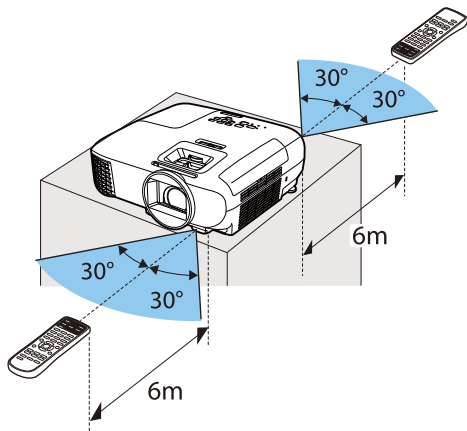

■ Portée (de haut en bas)

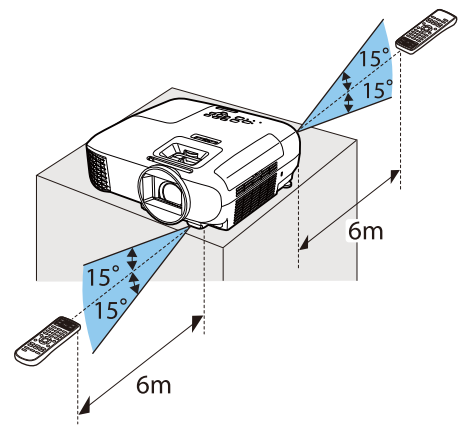

Projection d'images

Mise sous tension du projecteur

1 Branchez l'équipement au projecteur.

2 Utilisez le cordon d'alimentation fourni.

3 Appuyez sur le bouton  de la télécommande ou du panneau de commande.

Télécommande

Panneau de commande

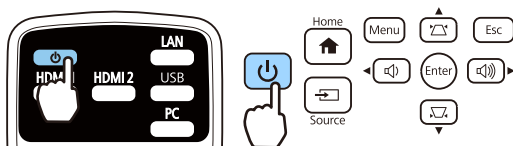

Le voyant de fonctionnement clignote en bleu lors du préchauffage du projecteur. Une fois le projecteur préchauffé, le témoin de fonctionnement cesse de clignoter et passe au bleu.



Lorsque **Aliment. Directe** est réglé sur **On**, vous pouvez lancer la projection en branchant simplement le cordon d'alimentation au projecteur, sans devoir appuyer sur des boutons.

☛ **Avancé - Fonctionnement - Aliment. Directe** p.74

4 Ouvrez le cache de l'objectif.

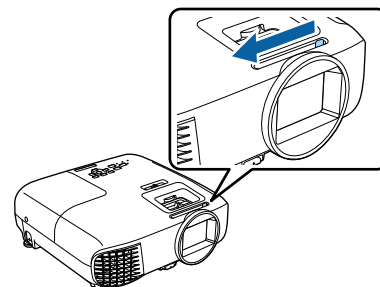

5 Allumez l'équipement connecté.

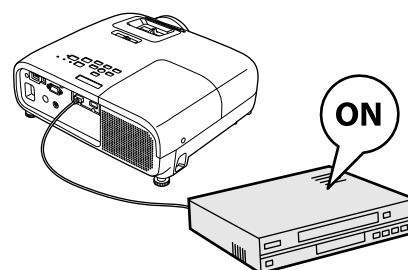

Avertissement

- Ne regardez pas directement l'objectif pendant la projection. La lumière puissante émise peut endommager la vue.
- Ne restez pas devant l'objectif pendant la projection. Les vêtements peuvent être endommagés en raison des températures élevées.



- Ce projecteur comporte une fonction Contrôle parental qui permet d'empêcher les enfants d'allumer accidentellement l'appareil, une fonction Blocage fonctionne. qui interdit toute opération accidentelle, etc. ☛ **Réglage - Verrouillage - Contrôle parental/Blocage fonctionne.** p.71
- Ce projecteur comporte une fonction Ajustement Auto qui sélectionne automatiquement les réglages optimaux en cas de changement du signal d'entrée pour l'ordinateur connecté. ☛ **Signal - Ajustement Auto** p.69
- En cas d'utilisation à une altitude d'au moins 1500 m, réglez le **Mode haute alt.** sur **On**. ☛ **Avancé - Fonctionnement - Mode haute alt.** p.74

■ Si l'image désirée n'est pas projetée

Si l'image n'est pas projetée, vous pouvez changer la source selon l'une des méthodes suivantes.

Télécommande

Appuyez sur le bouton correspondant au port désiré.

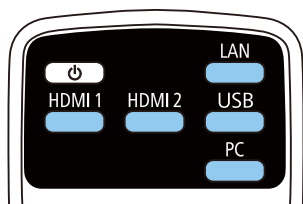

Panneau de commande

Appuyez sur le bouton et sélectionnez le port désiré.

Appuyez sur le bouton pour confirmer la sélection.

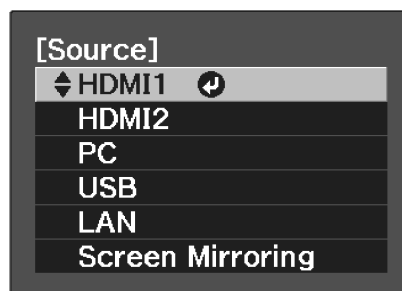

Utilisation de l'écran d'accueil

La fonction écran d'accueil vous permet de sélectionner facilement une source d'image et d'accéder à des fonctions utiles.

Appuyez sur le bouton de la télécommande ou sur le panneau de commande pour afficher l'écran d'accueil.

Dans les conditions suivantes, l'écran d'accueil s'affiche automatiquement lorsque le projecteur est allumé.

- **Aff. auto écran acc.** est réglé sur **On**, **Avancé - Écran d'accueil - Aff. auto écran acc.** p.74
- Il n'y a aucun signal provenant des sources connectées.

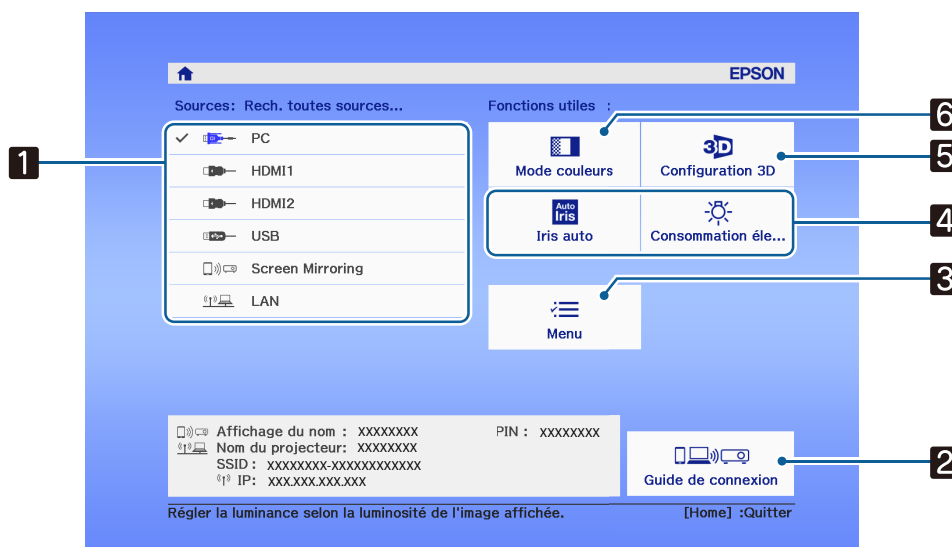

1	Sélectionne la source que vous souhaitez projeter.
2	Affiche le guide de connexion (EH-TW5650 uniquement).
3	Affiche le menu de Configuration. p.67
4	Exécute les options de menu attribuées à l' Écran d'accueil du menu Avancé . Avancé - Écran d'accueil p.74
5	Définit la fonction 3D. p.69
6	Permet de modifier le Mode couleurs . p.35



L'écran d'accueil disparaît après 10 minutes d'inactivité.

Mise hors tension

1 Éteignez l'équipement connecté.

2 Appuyez sur le bouton  de la télécommande ou du panneau de commande.

Télécommande

Panneau de commande

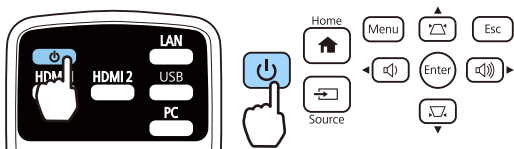

Un message de confirmation s'affiche.

3 Appuyez à nouveau sur .

Souhaitez vous éteindre ?

Oui : Presser la touche 

Non : Presser une autre touche

Le voyant de fonctionnement clignote et le projecteur commence à refroidir.

4

Attendez que le refroidissement soit terminé.

Au terme du refroidissement, le voyant de fonctionnement cesse de clignoter.

5

Débranchez le cordon d'alimentation.



Si le cordon d'alimentation est branché, l'appareil consomme un peu d'électricité même s'il n'est pas utilisé.

6

Fermez le cache de l'objectif.

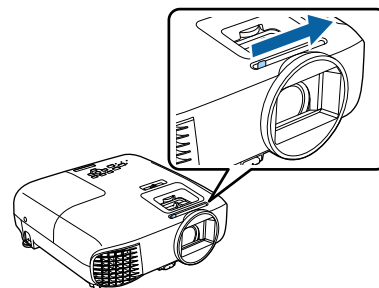

Ne rallumez pas le projecteur immédiatement après l'avoir éteint. Allumer/éteindre le projecteur trop fréquemment peut causer un dysfonctionnement de la lampe.

Réglage de l'image projetée



Compte tenu de l'instabilité des images aussitôt après la mise sous tension du projecteur, nous vous conseillons d'attendre au moins 30 minutes à compter du début de la projection des images avant de régler la mise au point, le zoom ou le décalage de l'objectif.

Affichage de la mire de test

Lorsque vous réglez le zoom, la mise au point ou la position de projection juste après l'installation du projecteur, vous pouvez afficher une mire de test au lieu de connecter un équipement vidéo.

Appuyez sur le bouton  de la télécommande pour afficher la mire de test. La norme pour les lignes horizontales en haut et en bas utilise le 2.40:1 CinemaScope.

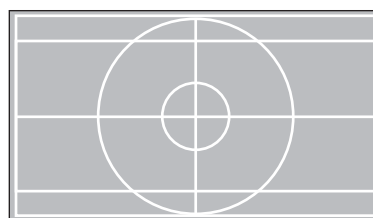
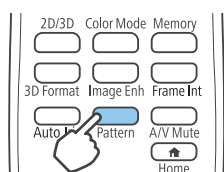

Appuyez une nouvelle fois sur le bouton  pour ne plus afficher la mire de test.

Réglage de la mise au point

Règle la mise au point à l'aide de la bague de mise au point ou du dispositif de réglage de la mise au point.

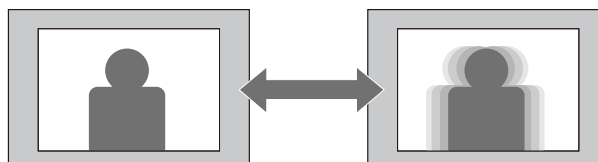

EH-TW5650/EH-TW5600

EH-TW5400

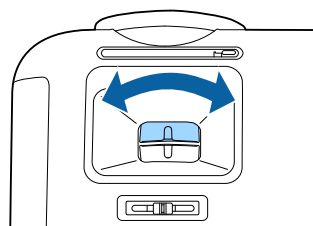
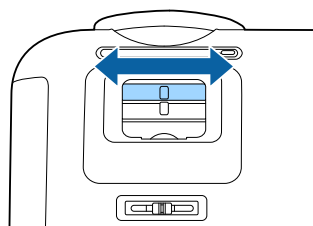

Réglage de la taille de l'image projetée

Règle la taille de l'image projetée à l'aide de la bague de zoom ou du dispositif de réglage du zoom.

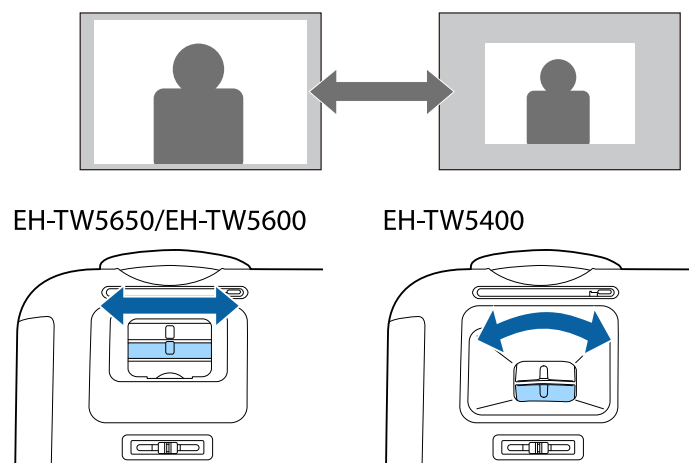

Régler la hauteur de l'image

Appuyez sur le levier de dégagement du pied pour déployer le pied avant réglable. Vous pouvez incliner le projecteur de 11° pour régler la hauteur de l'image.

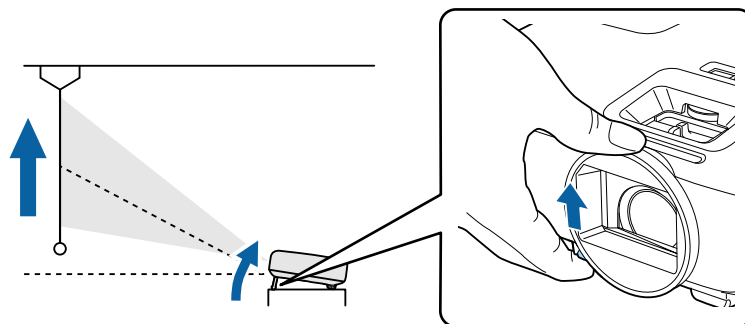

 Plus l'angle d'inclinaison est important, plus la mise au point est difficile à régler. Utilisez un angle d'inclinaison modéré.

Réglage de l'inclinaison du projecteur-

Si l'image de projection est inclinée à l'horizontale (les côtés gauche et droit de l'image projetée se trouvent à des hauteurs différentes) lorsque le projecteur est placé sur une table, ajustez le pied arrière de façon à mettre les deux côtés de niveau.

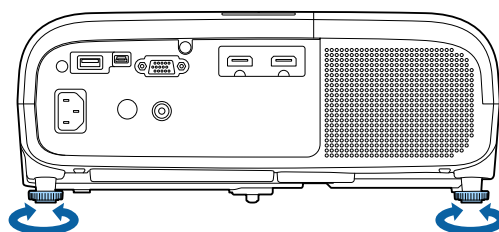

Réglage de la position de l'image (décalage de l'objectif)(EH-TW5650/EH-TW5600 uniquement)

Si le projecteur ne peut pas être installé directement face à l'écran, vous pouvez régler la position de l'image à l'aide de la fonction de décalage de l'objectif.

Faites tourner le bouton de décalage de l'objectif sur le projecteur pour ajuster la position de l'image.

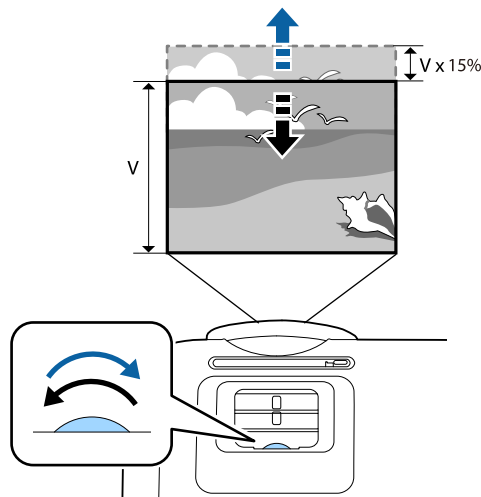

Attention

Lorsque vous utilisez le décalage de l'objectif pour ajuster la position de l'image, réglez l'image en la déplaçant vers le haut.



Lorsque vous ajustez la position de projection à l'aide du décalage de l'objectif, il est recommandé d'installer le projecteur parallèlement à l'écran.

Correction de la distorsion

Vous pouvez corriger la distorsion trapézoïdale selon l'une des méthodes suivantes.

Correction automatique (EH-TW5650/EH-TW5600 uniquement)	V-Keystone auto.	Corrige automatiquement la distorsion trapézoïdale verticale.
Correction manuelle	Curseur Keystone H.	Utilisez le horizontal keystone adjuster pour corriger la distorsion trapézoïdale horizontale.
	H/V-Keystone	Corrige manuellement la distorsion horizontale et verticale de manière indépendante.
	Quick Corner	Ajustez individuellement les quatre coins de l'image projetée.



- L'image projetée est plus petite en cas de correction de la distorsion trapézoïdale. Augmentez la distance de projection afin d'adapter l'image projetée à la taille de l'écran.
- Installez le projecteur à la parallèle de l'écran sans perte de qualité d'image. Si vous ne pouvez pas installer le projecteur parallèlement à l'écran, ajustez la forme de l'image avec la correction H/V-Keystone.
- Lors de la correction de la distorsion, tournez le bouton de décalage de l'objectif pour régler la position de l'objectif sur le bord supérieur. Si la position de l'objectif est incorrecte, l'écran de projection peut être déformé.

■ Correction automatique (V-Keystone auto.) (EH-TW5650/EH-TW5600 uniquement)

Lorsque le projecteur est déplacé ou incliné lors de la projection, V-Keystone auto. corrige automatiquement toute distorsion verticale. Deux secondes après le déplacement du projecteur, il affiche un écran de réglage puis corrige automatiquement l'image projetée.

V-Keystone auto. peut corriger la déformation de l'image projetée dans ces conditions :

- L'angle de projection est de moins de 30° vers le haut ou le bas.
- **Projection** est réglé sur **Avant**. ➡ **Avancé - Projection** p.74



Si vous ne voulez pas utiliser la fonction V-Keystone auto., réglez **V-Keystone auto.** sur **Off**. ➡ **Réglage - Keystone - V-Keystone auto.** p.71

■ Correction manuelle (curseur Keystone H.)

Déplacez le horizontal keystone adjuster vers la droite ou vers la gauche pour corriger la distorsion trapézoïdale horizontale.

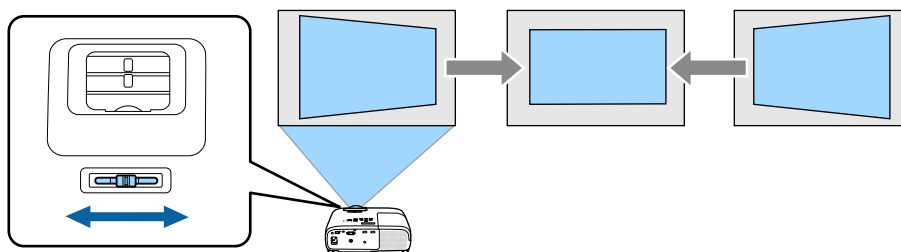



- Lorsque **Keystone** est réglé sur **Quick Corner**, le curseur H-Keystone ne fonctionne pas. Réglez-le sur **H/V-Keystone**. ➡ **Réglage - Keystone** p.71
- Vous pouvez corriger les images jusqu'à 30° à gauche ou à droite.

■ Correction manuelle (H/V-Keystone)

Vous pouvez utiliser les boutons  du panneau de commande pour corriger la distorsion trapézoïdale.

Appuyez sur les boutons  pour afficher les jauges V-Keystone/H-Keystone.

Lorsque les jauges sont affichées, appuyez sur les boutons  pour effectuer une correction verticale et sur les boutons  pour effectuer une correction horizontale.

Si le haut ou le bas de l'image est trop large

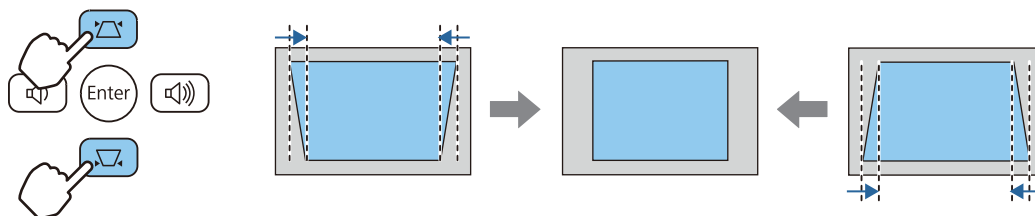

Si la gauche ou la droite de l'image est trop large

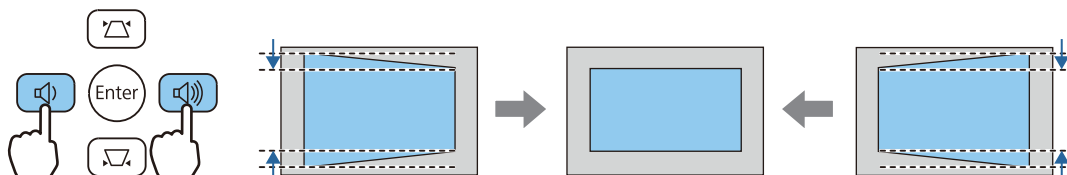



- Vous pouvez corriger les images jusqu'à 30° horizontalement ou verticalement.
- Vous pouvez régler le volume en appuyant sur les boutons lorsque les jauges ne sont pas affichées. ➡ p.33
- Vous pouvez définir la fonction H/V-Keystone dans le menu Configuration. ➡ **Réglage - Keystone - V-Keystone/H-Keystone** p.71

■ Corriger manuellement (Quick Corner)

Vous pouvez utiliser le paramètre Quick Corner du projecteur pour corriger la forme et la taille rectangulaire irrégulière d'une image.

- 1** Appuyez sur le bouton pour afficher les menus dans l'ordre **Réglages - Keystone**.

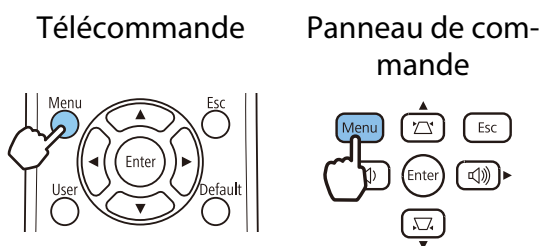

- 2** Utilisez le bouton pour choisir **Quick Corner**, puis appuyez sur le bouton . Si nécessaire, appuyez à nouveau sur le bouton .

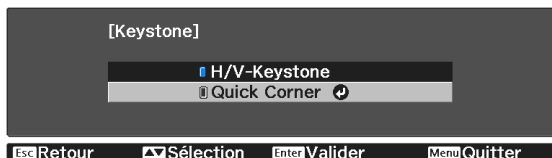



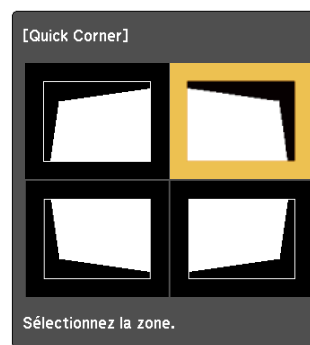

L'écran de sélection de la zone s'affiche.

- 3** Sélectionnez le coin que vous souhaitez corriger avec les boutons , puis appuyez sur le bouton .



Pour réinitialiser les corrections Quick Corner, maintenez la touche enfoncée pendant environ deux secondes tandis que l'écran de sélection de zone est affiché, puis sélectionnez **Oui**.

- 4 Utilisez les boutons    pour régler la position du coin. Appuyez sur le bouton  pour revenir à l'écran de sélection de zone.





Si vous voyez cet écran, vous ne pouvez pas ajuster davantage la forme dans la direction indiquée par le triangle gris.





- 5 Si nécessaire, répétez les étapes 3 et 4 pour régler les autres coins.

- 6 Lorsque vous avez terminé, appuyez sur le bouton .



Après avoir exécuté Quick Corner, le paramètre **Keystone** est réglé sur **Quick Corner** dans le menu **Réglages** du projecteur. L'écran de sélection de zone s'affiche lorsque vous appuyez sur l'un des boutons   du panneau de commande.

Réglage du volume

Vous pouvez régler le volume à l'aide des boutons   de la télécommande ou des boutons  du panneau de commande.

Télécommande

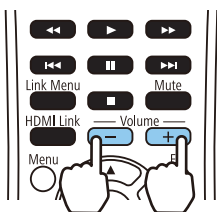

Panneau de commande

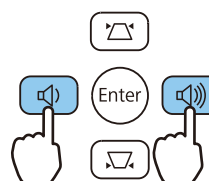

- Vous pouvez aussi régler le volume depuis le menu Configuration. ➔ **Réglage - Volume p.71**
- Lorsqu'un système AV est connecté au projecteur et que vous souhaitez régler le volume du système AV, réglez **Liaison HDMI** sur **On** et **Périph. sortie audio** sur **Système AV**. ➔ **Réglages - Liaison HDMI p.71**
- Vous ne pouvez pas ajuster le volume des périphériques audio Bluetooth depuis le projecteur.





Attention

Ne lancez pas une projection avec un volume élevé.

Un volume excessif soudain peut entraîner des problèmes auditifs. Diminuez toujours le volume avant la mise hors tension, de façon à pouvoir l'augmenter progressivement lors du démarrage suivant.

Masquage de l'image et mise en sourdine du son de manière temporaire (Pause A/V)

Vous pouvez arrêter temporairement la projection et couper tous les sons en appuyant sur le bouton  sur la télécommande ou en fermant le cache de l'objectif. Pour réactiver l'image et le son, appuyez de nouveau sur le bouton  ou ouvrez le cache d'objectif.

Télécommande

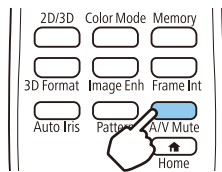

Unité principale

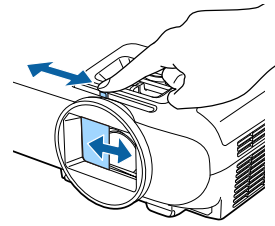

- La lecture d'un film continue même lorsqu'il est masqué. Par conséquent, vous ne pouvez pas retourner au point où vous avez masqué l'image et mis le son en sourdine.
- Le bouton  permet également de basculer entre la mise en sourdine et la lecture du son.



Réglage de l'image

Sélection de la qualité de projection (Mode couleurs)

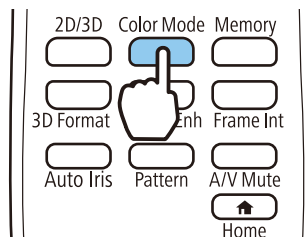

Vous pouvez obtenir une qualité d'image optimale pour votre environnement lors d'une projection. La luminosité de l'image varie en fonction du mode sélectionné.

1 Appuyez sur le bouton .



- Vous pouvez effectuer les réglages dans le menu Configuration.  **Image - Mode couleurs** p.68
- Si vous appuyez sur le bouton , vous pouvez également effectuer les réglages de l'écran d'accueil.  p.26

2 Choisissez **Mode couleurs**.

Utilisez les boutons   pour sélectionner un mode, puis appuyez sur le bouton  pour confirmer la sélection.



Choix en cas de projection d'images 2D

Mode	Application
Dynamique	Ce mode est idéal en cas d'utilisation dans un local éclairé.
CinémaLumineux	Ce mode est idéal en cas d'utilisation dans un local éclairé. Les images sont claires et nettes.
Naturel	Mode idéal en cas d'utilisation dans un local sombre. Nous vous conseillons de sélectionner ce mode lorsque vous effectuez l'ajustement des couleurs pour l'image.  p.39
Cinéma	Idéal pour les films et les concerts dans une pièce sombre.

Choix en cas de projection d'images 3D



Mode	Application
Dynamique 3D	Les images sont lumineuses et plus nettes qu'en mode Cinéma 3D.
Cinéma 3D	Permet d'obtenir des couleurs plus nettes qu'en mode Dynamique 3D.

Basculement de l'écran entre le mode Complet et le mode Zoom (Aspect)

Vous pouvez modifier l'**Aspect** de l'image projetée.

Appuyez sur le bouton  pour afficher les menus dans l'ordre suivant.

Signal - Aspect

Utilisez les boutons   pour sélectionner l'élément, puis appuyez sur le bouton  pour confirmer la sélection.

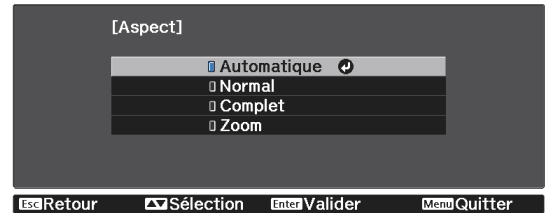

Vous pouvez sélectionner les aspects suivants selon le signal d'entrée provenant de l'appareil connecté.

Mode Aspect	Explication
Automatique	Définit automatiquement le rapport d'aspect en fonction du signal d'entrée et des informations de Résolution .
Normal	Affiche l'image à la largeur verticale de la zone de projection tout en conservant le rapport d'aspect du signal d'entrée.
Complet	Affiche l'image sur l'ensemble de la zone de projection sans conserver le rapport d'aspect du signal d'entrée.
Zoom	Affiche l'image à la largeur de la zone de projection tout en conservant le rapport d'aspect du signal d'entrée.



- L'**Aspect** est parfois déterminé par le signal.
- Notez que l'emploi de la fonction de rapport L/H du projecteur pour agrandir, réduire ou fractionner l'image projetée à des fins commerciales ou pour diffusion publique peut constituer une infraction aux droits du détenteur des droits d'auteur de l'image, en vertu des lois en matière de droits d'auteur.

Réglage de la Netteté

Permet d'ajuster le contour des images.



Appuyez sur le bouton  pour afficher les menus dans l'ordre suivant.

Image - Netteté

Utilisez les boutons   pour effectuer les réglages.

L'image devient plus nette lorsque vous augmentez la valeur et plus douce lorsque vous diminuez la valeur.

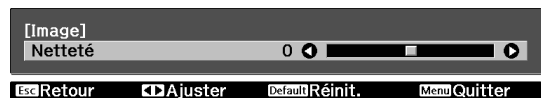

Réglage de la résolution d'image (Amélioration image)

Vous pouvez ajuster la résolution de l'image à l'aide de la fonction Amélioration image.



Cela est disponible uniquement lors de la réception de signaux d'entrée provenant de HDMI1, HDMI2, PC ou Screen Mirroring.

Le contenu suivant peut être ajusté.



Modes prédéf. image	Sélectionnez les réglages préparés à l'avance pour Réduction bruit , Réduction bruit MPEG et Optim. des détails .
Réduction bruit	(Uniquement disponible lorsque Traitement images est réglé sur Fine) Adoucit les images brutes.

Réduction bruit MPEG	Les images anguleuses sont adoucies au format MPEG.
Optim. des détails	Améliore le contraste d'une image pour générer une image avec une texture plus prononcée faisant ressortir le matériau. Selon l'image, vous pouvez constater la présence d'un effet lumineux au niveau des bords entre les couleurs. Si cela vous dérange, choisissez une valeur plus petite.

1 Appuyez sur le bouton  pour afficher les menus dans l'ordre **Image - Amélioration image**.

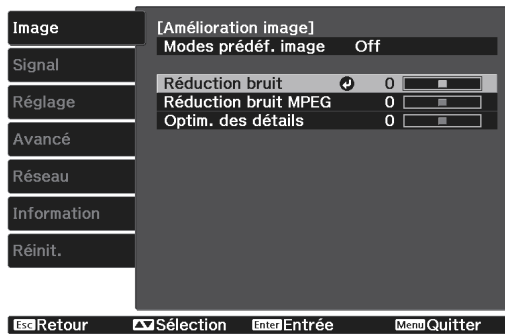
2 Utilisez les boutons   pour sélectionner l'élément à régler, puis appuyez sur le bouton  pour confirmer la sélection.



3 Utilisez les boutons   pour effectuer les réglages.

Appuyez sur le bouton  pour régler un autre élément.

Appuyez sur le bouton  pour rétablir les réglages par défaut.

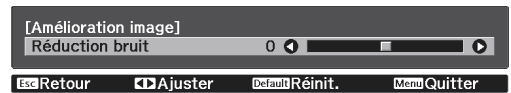

4 Appuyez sur le bouton  pour quitter le menu.

Réglage d'Iris auto



En réglant automatiquement la luminance par rapport à l'image affichée, vous pouvez profiter d'images riches et profondes.

Vous pouvez sélectionner le suivi de l'ajustement de la luminance pour les modifications de luminosité de l'image affichée, de **Normal** à **Haute vitesse**.

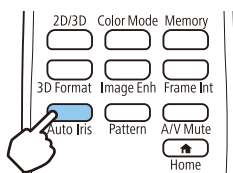
1 Appuyez sur le bouton .



 Vous pouvez effectuer les réglages dans le menu Configuration. ➔ **Image - Iris auto** p.68

2 Utilisez les boutons   pour sélectionner l'élément, puis appuyez sur le bouton  pour confirmer la sélection.





 (Selon l'image, il est possible que le fonctionnement de l'Iris auto soit audible, il ne s'agit cependant pas d'une anomalie de fonctionnement.)

Réglage Interpolation image

Vous pouvez lire des images en mouvement rapide de façon fluide en produisant automatiquement des images intermédiaires entre les images d'origine.

Interpolation image est uniquement disponible dans les conditions suivantes.

- Lorsque **Traitement images** est réglé sur **Fine**,  **Signal - Avancé - Traitement images** p.69
- Lorsque la source est HDMI1 ou HDMI2.
- Lors de l'entrée de signaux 2D ou 3D (1080p 24 Hz).  p.104

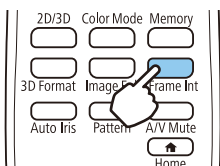

1

Appuyez sur le bouton  .



Vous pouvez effectuer les réglages dans le menu Configuration.  **Image - Interpolation image** p.68

2

Utilisez les boutons   pour sélectionner l'élément, puis appuyez sur le bouton  pour confirmer la sélection.

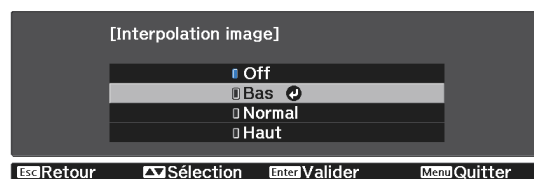

Ajustement de la couleur

Ajustement de la Temp. couleur

Permet d'ajuster la teinte globale des images. Effectuez les réglages si l'image est un peu trop bleue, trop rouge, etc.



Appuyez sur le bouton  pour afficher les menus dans l'ordre suivant.

Image - Temp. couleur - Temp. couleur



Utilisez les boutons   pour effectuer les réglages.

Les teintes bleues sont accentuées à mesure que vous augmentez la valeur, tout comme les teintes rouges si vous réduisez la valeur.



Appuyez sur le bouton  pour rétablir les réglages par défaut.

Réglage des valeurs RVB (offset et gain)

Vous pouvez ajuster la luminosité des zones sombres (Offset) et claires (Gain) pour les couleurs R (rouge), G (vert) et B (bleu).



Appuyez sur le bouton  pour afficher les menus dans l'ordre suivant.

Image - Temp. couleur - Personnalisé

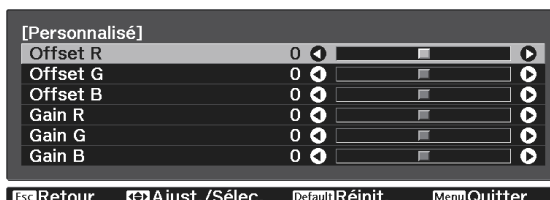

Utilisez les boutons   pour sélectionner l'élément, puis effectuez les réglages à l'aide des boutons  .

L'image devient plus claire en cas de réglage vers la droite (positif) et plus sombre avec un réglage vers la gauche (négatif).

Offset	Lorsque l'image est éclaircie, l'ombrage des parties plus sombres est restitué avec plus de vivacité. Lorsque l'image est assombrie, elle semble plus pleine, mais l'ombrage des parties plus sombres est plus difficile à distinguer.
Gain	Lorsque l'image est éclaircie, les parties les plus claires deviennent plus blanches et l'ombrage disparaît. Lorsque l'image est assombrie, l'ombrage des parties plus claires est restitué avec plus de vivacité.







Appuyez sur le bouton  pour rétablir les réglages par défaut.

Réglage de la teinte, de la saturation et de la luminosité

Vous pouvez modifier la teinte, la saturation et la saturation des couleurs R (rouge), G (vert), B (bleu), C (cyan), M (magenta) et Y (jaune).



Teinte	Règle la couleur globale de l'image vers le bleu, le vert ou le rouge.
Saturation	Règle la vivacité globale de l'image.
Luminosité	Règle la luminosité globale des couleurs de l'image.

1 Appuyez sur le bouton  pour afficher les menus dans l'ordre **Image - Avancé - RGBCMY**.

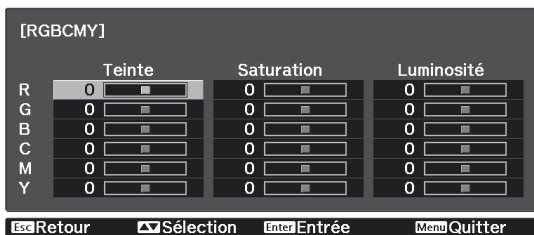
2 Utilisez les boutons   pour sélectionner la couleur à régler, puis appuyez sur le bouton  pour confirmer la sélection.



3 Utilisez les boutons   pour sélectionner **Teinte**, **Saturation** ou **Luminosité**.

4 Utilisez les boutons   pour effectuer les réglages.

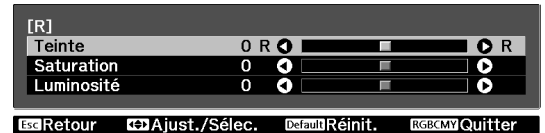

Appuyez sur le bouton  pour régler une autre couleur.

Appuyez sur le bouton  pour rétablir les réglages par défaut.

5 Appuyez sur le bouton  pour quitter le menu.

Réglage de la valeur gamma



Vous pouvez modifier les légères différences de coloration qui peuvent survenir en raison du périphérique employé lorsque l'image est affichée.

Vous pouvez régler cette option en utilisant l'une des méthodes suivantes.

- Sélection et réglage de la valeur de correction
- Ajustement à l'aide du graphe de réglage gamma

Sélection et réglage de la valeur de correction

1 Appuyez sur le bouton  pour afficher les menus dans l'ordre suivant.
Image - Avancé - Gamma

2 Utilisez les boutons   pour sélectionner la valeur de correction, appuyez sur le bouton  pour confirmer la sélection.

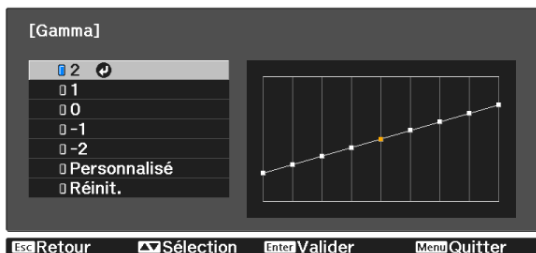

Plus la valeur est élevée et plus les parties sombres de l'image deviennent claires ; toutefois, les parties claires peuvent être décolorées. La partie supérieure du graphe de réglage gamma s'arrondit.
Plus la valeur est faible et plus les parties claires de l'image deviennent sombres. La partie inférieure du graphe de réglage gamma s'arrondit.





- L'axe horizontal du graphe de réglage gamma indique le niveau du signal d'entrée, et l'axe vertical le niveau du signal de sortie.
- Sélectionnez **Réinit.** pour rétablir les réglages à leurs valeurs par défaut.



Ajustement à l'aide du graphe de réglage gamma

Sélectionnez un point de teinte sur le graphe, puis effectuez les réglages.

1 Appuyez sur le bouton  pour afficher les menus dans l'ordre suivant.
Image - Avancé - Gamma - Personnalisé

2 Utilisez les boutons   pour sélectionner le ton à ajuster selon le graphe.



3 Utilisez les boutons   pour régler la luminosité, puis appuyez sur le bouton  pour confirmer la sélection.

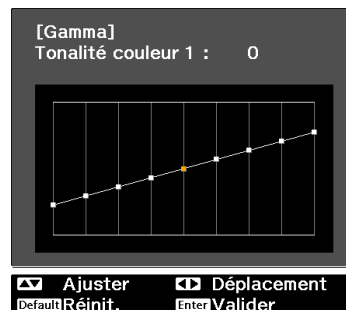

Affichage de l'image dans la qualité enregistrée (fonction Mémoire)



Enregistrement d'une mémoire

Vous pouvez enregistrer les valeurs de réglage pour **Image** depuis le menu Configuration.

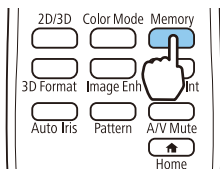

1 Appuyez sur le bouton  et effectuez le réglage pour l'**Image** que vous souhaitez enregistrer.

2 Appuyez sur le bouton .



3 Utilisez les boutons   pour sélectionner **Sauvegarde mémoire**, puis appuyez sur le bouton  pour confirmer la sélection.



4 Utilisez les boutons   pour sélectionner le nom de la mémoire à enregistrer, puis appuyez sur le bouton  pour confirmer la sélection.

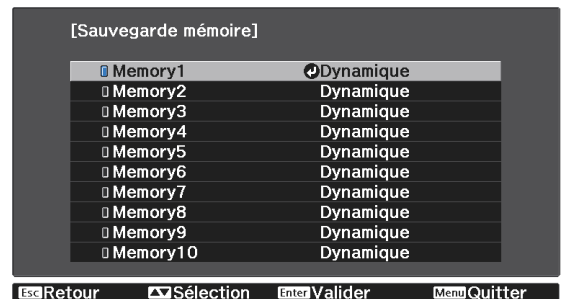



Les réglages actuels du projecteur sont enregistrés dans la mémoire.



Si la marque à gauche du nom de la mémoire devient bleue pâle, cela signifie que la mémoire a déjà été enregistrée. Lorsque vous sélectionnez une mémoire enregistrée, un message vous demandant de confirmer l'écrasement de la mémoire s'affiche. Si vous choisissez **Oui**, le contenu précédent est effacé et les réglages actuels sont enregistrés.

Chargement, suppression et renommage d'une mémoire

Vous pouvez charger, supprimer et renommer des mémoires enregistrées.

Appuyez sur le bouton , puis sélectionnez la fonction cible sur l'écran affiché.



Fonction	Explication
Appel mémoire	Permet de charger la mémoire enregistrée. Lorsque vous sélectionnez une mémoire et appuyez sur le bouton  , les paramètres appliqués à l'image sont remplacés par les paramètres de la mémoire.
Effacement mémoire	Efface une mémoire enregistrée. Un message s'affiche lorsque vous sélectionnez le nom d'une mémoire et appuyez sur le bouton  . Sélectionnez Oui , puis appuyez sur le bouton  pour effacer la mémoire sélectionnée.

Fonction	Explication
Modification du nom d'une mémoire	<p>Permet de modifier le nom de la mémoire. Sélectionnez le nom de mémoire que vous souhaitez modifier, puis appuyez sur le bouton . Entrez le nom de la mémoire à l'aide du clavier virtuel.  p.77</p> <p>Lorsque vous avez terminé, placez le curseur sur Finish, puis appuyez sur le bouton .</p>

Visualisation d'images 3D

Préparation à la visualisation d'images 3D

Vérifiez ce qui suit avant de visualiser des images 3D.

- La source est HDMI1 ou HDMI2.
- Réglez **Affichage 3D** sur **Automatique** ou **3D**.
Lorsque **2D** est choisi, appuyez sur le bouton  de la télécommande et basculez sur **Automatique** ou **3D**. 
- Appariez les lunettes 3D.  [p.46](#)

Ce projecteur prend en charge les formats 3D suivants.

- Frame Packing
- Côte à côte
- Haut et bas

■ Si l'image 3D ne peut être visualisée

Le projecteur projette automatiquement une image 3D lorsqu'il détecte un format 3D.

Certaines émissions télévisées en 3D ne contiennent pas des signaux au format 3D. Si tel est le cas, procédez comme suit pour régler le format 3D.

- 1 Appuyez sur le bouton  pour régler **Affichage 3D** sur **3D**.

Le bouton  fait basculer **Affichage 3D** entre **Automatique**, **3D** et **2D**.

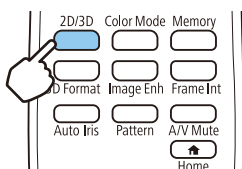

- 2 Appuyez sur le bouton  pour régler le format 3D sur le périphérique AV.

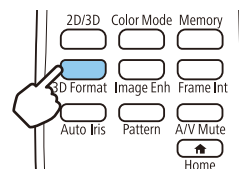



- Si vous utilisez un périphérique ou un câble qui ne prend pas en charge les images 3D, la projection 3D ne peut pas être effectuée.
- Pour plus d'informations sur les paramètres du format 3D sur le périphérique AV, consultez la documentation fournie avec le AV.
- Lorsque le format 3D n'est pas configuré correctement, l'image n'est pas projetée correctement (voir illustration ci-dessous).

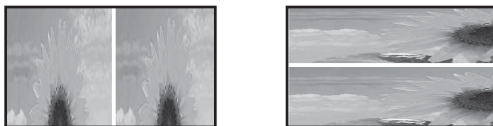

- Si une image 3D n'est pas projetée correctement même lorsqu'un format 3D est défini, la fréquence de synchronisation pour les lunettes 3D peut être inversée. Inversez la fréquence de synchronisation avec **Inverser lunettes 3D**. **Signal - Configuration 3D - Inverser lunettes 3D** p.69
- La façon dont une image 3D est perçue varie d'une personne à l'autre.
- Lorsque vous commencez à projeter une image 3D, un avertissement au sujet de la visualisation d'images 3D est affiché. Vous pouvez désactiver cet avertissement en réglant **Notification aff. 3D** sur **Off**. **Signal - Configuration 3D - Notification aff. 3D** p.69
- Au cours d'une projection 3D, les fonctions suivantes du menu Configuration ne peuvent pas être modifiées.
Aspect (Normal fixe), Overscan (Off fixe)
- Vous ne pouvez pas utiliser la fonction Split Screen (EH-TW5650 uniquement) lors de la projection 3D.
- La façon dont l'image 3D est visualisée peut changer en fonction de la température ambiante et de la durée d'utilisation de la lampe. Évitez d'employer le projecteur si l'image n'est pas projetée normalement.

Utilisation de lunettes 3D

Utilisez les lunettes 3D optionnelles (ELPGS03) pour visualiser des images 3D. p.103



Les lunettes 3D sont fournies avec des autocollants de protection. Retirez les autocollants de protection avant utilisation.

■ Chargement des lunettes 3D

Connectez les lunettes 3D à l'adaptateur de chargement USB à l'aide du câble USB (ELPAC01), puis connectez l'adaptateur de chargement USB à une prise électrique.

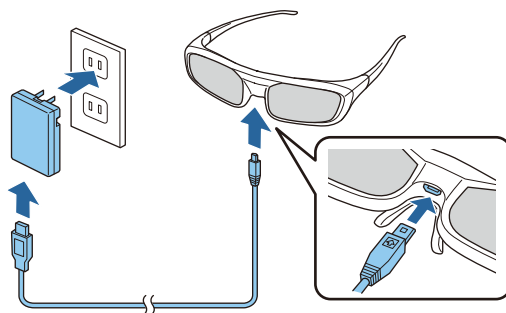



- Vous pouvez uniquement recharger les lunettes 3D ELPGS03.
- Vous pouvez utiliser les lunettes pendant environ trois heures après seulement trois minutes de recharge. Une recharge complète prend environ 50 minutes et les lunettes peuvent être utilisées pendant environ 40 heures.
- Vous pouvez également recharger en connectant les lunettes 3D au projecteur. Lors de l'utilisation du projecteur pour charger les lunettes 3D, connectez le câble de recharge USB au port USB (TypeA) sur le projecteur (vous pouvez uniquement recharger lorsque le projecteur est allumé).

Attention

- Connectez uniquement l'adaptateur à une prise électrique qui utilise la tension indiquée sur l'adaptateur.
- Tenez compte des points suivants lorsque vous manipulez le câble USB.
 - Vous ne devez pas plier, tordre ou tirer le câble trop violemment.
 - Vous ne devez pas modifier le câble.
 - Vous ne devez pas procéder au câblage à proximité d'un chauffage électrique.
 - Vous ne devez pas utiliser le câble s'il est endommagé.

■ Appariement des lunettes 3D

Pour afficher des images 3D, vous devez d'abord appairer les lunettes 3D avec le projecteur.

Appuyez quelques secondes sur le bouton [Pairing] situé sur les lunettes 3D pour commencer l'appariement. Reportez-vous au Guide de l'utilisateur des lunettes 3D pour plus d'informations.



- Lors de l'utilisation de lunettes 3D pour la première fois, la liaison est effectuée lorsque les lunettes 3D sont allumées. Il n'est pas nécessaire de procéder à l'appariement si les images 3D peuvent être visualisées correctement.
- Une fois l'appariement effectué, vous pouvez visualiser les images 3D lors de la prochaine mise sous tension des périphériques.
- Vous pouvez procéder à l'appariement à trois mètres du projecteur. Lorsque l'appariement est effectué, veillez à rester à trois mètres du projecteur, faute de quoi il est possible que l'appariement échoue.
- L'appariement est automatiquement annulé si la synchronisation ne peut pas être effectuée dans les 30 secondes. Lorsque l'appariement est annulé, les images 3D ne peuvent être visualisées en raison de l'échec de l'appariement.

■ Port des lunettes 3D

1 Mettez les lunettes 3D sous tension en plaçant l'interrupteur [Power] sur On.

Le voyant s'allume pendant quelques secondes, puis s'éteint.

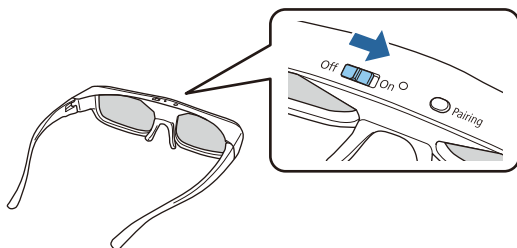

2 Chaussez vos lunettes 3D. Bon amusement !



- Lorsque vous avez fini d'utiliser les lunettes 3D, mettez-les hors tension en plaçant l'interrupteur [Power] sur Off.
- Si vous n'utilisez pas les lunettes 3D pendant au moins 30 secondes, elles sont automatiquement mises hors tension. Pour remettre les lunettes 3D sous tension, placez l'interrupteur [Power] sur Off, puis de nouveau sur On.

■ Interprétation du témoin sur les lunettes 3D

Vous pouvez consulter le statut des lunettes 3D à l'aide du témoin allumé ou clignotant.

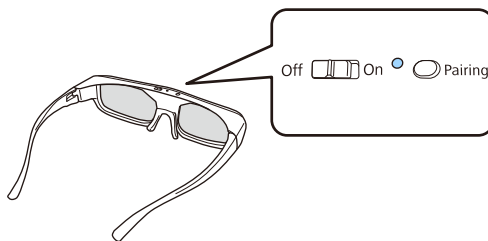

Témoins	État
Lumière rouge clignotante deux fois x5	Batterie faible
Lumière rouge	Chargement
Lumière verte	Chargement terminé
Lumière verte/rouge clignotante	Appariement
Lumière verte allumée pendant dix secondes, puis éteinte	Mise sous tension ou appariement réussi

Conversion d'images 2D en 3D

Vous pouvez convertir des images 2D de HDMI1 ou HDMI2 en images 3D.

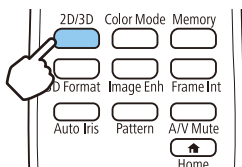

1 Appuyez sur le bouton  pour régler **Affichage 3D** sur **Automatique**.

Le bouton  fait basculer **Affichage 3D** entre **Automatique, 3D** et **2D**.



2 Appuyez sur le bouton  pour afficher les menus dans l'ordre **Signal-Configuration 3D - Conversion 2D à 3D**.

3

Utilisez les boutons   pour sélectionner l'effet de la 3D, puis appuyez sur le bouton  pour confirmer la sélection.

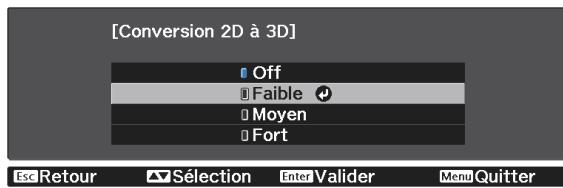

Avertissements relatifs à la visualisation d'images 3D

Tenez compte des remarques importantes suivantes lorsque vous visualisez des images 3D.



Avertissement

Démontage ou remodelage

- Ne démontez pas les lunettes 3D et ne les modifiez pas. Vous risqueriez de provoquer un incendie ou l'affichage d'images anormales, ce qui pourrait causer une sensation de malaise.

Emplacements de stockage

- Ne laissez pas les lunettes 3D ou les pièces fournies à la portée des enfants. Ceux-ci risqueraient de les avaler accidentellement. En cas d'ingestion accidentelle, consultez immédiatement un médecin.

Chauffage

- Ne placez pas les lunettes 3D dans un feu ou sur une source de chaleur et ne les laissez pas sans surveillance dans un lieu exposé à des températures élevées. Ce périphérique est équipé d'une batterie au lithium intégrée, il peut donc entraîner des brûlures ou un incendie en cas d'inflammation ou d'explosion.

Chargement

- Lors du chargement, connectez le câble fourni au port USB indiqué par Epson. Ne procédez pas au chargement à l'aide d'autres périphériques, cela peut entraîner une fuite, une surchauffe ou une explosion de la batterie.
- Utilisez uniquement le câble de chargement fourni pour charger les lunettes 3D, faute de quoi il risque de surchauffer, de s'enflammer ou d'exploser.



Attention

Lunettes 3D

- Ne laissez pas tomber les lunettes 3D et n'appuyez pas trop fort dessus. Le bris de leurs parties en verre ou dans d'autres matières pourrait entraîner un risque de blessure. Rangez les lunettes dans leur étui.
- Évitez de vous blesser aux bords de la monture lorsque vous portez les lunettes 3D. Un contact avec l'oeil pourrait vous blesser.
- Ne placez pas le doigt dans l'une des parties mobiles (comme les charnières) des lunettes 3D. Vous pourriez vous blesser.

Attention

Port des lunettes 3D

- Veillez à porter les lunettes 3D correctement.
Ne les portez pas à l'envers.
Si l'image n'est pas affichée correctement devant l'œil gauche et l'œil droit, vous pourriez éprouver une sensation de malaise.
- Ne portez les lunettes que lorsque vous visualisez une image 3D.
- La façon dont une image 3D est perçue varie d'une personne à l'autre. Cessez d'utiliser la fonctionnalité 3D si vous vous sentez mal ou si vous ne voyez pas en 3D.
Continuer à regarder les images 3D pourrait provoquer une sensation de malaise.
- Cessez immédiatement de porter les lunettes 3D si elles semblent présenter une anomalie ou si elles sont défectueuses.
Si vous continuez de porter les lunettes 3D, vous pourriez vous blesser ou éprouver une sensation de malaise.
- Cessez d'utiliser les lunettes 3D en cas de rougeurs, de douleur ou de démangeaisons des oreilles, du nez ou des tempes.
En continuant à porter les lunettes 3D, vous risqueriez d'éprouver une sensation de malaise.
- Cessez de porter les lunettes 3D si vous ressentez des sensations inhabituelles sur la peau.
Dans des situations très rares, la peinture ou le matériau des lunettes 3D peut causer une réaction allergique.

Attention

Durée d'utilisation

- Lorsque vous regardez des images 3D pendant une longue période, veillez à effectuer des pauses régulières.
Regarder des images 3D pendant de longues périodes peut provoquer une fatigue oculaire.
La durée et la fréquence de ces pauses varient d'une personne à une autre. Si vous éprouvez toujours une sensation de fatigue ou d'inconfort oculaire après avoir fait une pause, cessez immédiatement la visualisation.

Attention

Visualisation d'images 3D

- Si vous éprouvez une sensation de fatigue ou d'inconfort oculaire lorsque vous regardez des images 3D, cessez immédiatement la visualisation.
Continuer à regarder les images 3D pourrait provoquer une sensation de malaise.
- Lorsque vous regardez des images 3D, veillez toujours à porter des lunettes 3D. Ne tentez pas de regarder des images 3D sans lunettes 3D.
Vous risqueriez d'éprouver une sensation de malaise.
- Ne placez pas d'objets fragiles près de vous lorsque vous utilisez des lunettes 3D.
Les images 3D peuvent provoquer des mouvements involontaires susceptibles d'endommager des objets autour de vous ou de blesser les personnes qui vous entourent.
- Ne portez les lunettes 3D que lorsque vous regardez des images 3D. Ne vous déplacez pas lorsque vous portez des lunettes 3D.
Votre vision pourrait être plus sombre qu'à l'accoutumée. Vous risquez donc de tomber ou de vous blesser.
- Tentez de rester autant que possible de niveau par rapport à l'écran lorsque vous regardez des images 3D.
La visualisation d'images 3D selon un angle réduit l'effet 3D et peut provoquer une sensation de malaise en raison de changements de couleur inattendus.
- Si vous utilisez des lunettes 3D dans une pièce à éclairage fluorescent ou LED, il se peut que vous voyiez des éclairs ou des clignotements dans la pièce. Dans une telle situation, réduisez l'éclairage jusqu'à ce que le clignotement disparaisse, ou éteignez totalement l'éclairage lorsque vous regardez des images 3D. Dans de très rares cas, ce clignotement pourrait provoquer une crise d'épilepsie ou une perte de connaissance. Si vous ne vous sentez pas bien ou si vous éprouvez une sensation de malaise lorsque vous regardez des images 3D, cessez immédiatement votre activité.
- Lorsque vous regardez des images 3D, éloignez-vous au moins de l'écran d'une distance égale à trois fois sa hauteur.
La distance recommandée pour un écran 80 pouces est d'au moins 3 mètres, et d'au moins 3,6 mètres pour un écran 100 pouces.
Si vous vous tenez plus près que la distance recommandée, vous pouvez éprouver une fatigue oculaire.

Attention

Risques pour la santé

- N'utilisez pas de lunettes 3D si vous êtes sensible à la lumière, si vous souffrez de troubles cardiaques ou si vous ne vous sentez pas bien.
Vous risqueriez d'aggraver votre état.

Attention

Âge d'utilisation recommandé

- L'âge minimal recommandé pour la visualisation d'images 3D est de six ans.
- Les enfants de moins de six ans sont toujours en pleine évolution, et la visualisation d'images 3D peut perturber leur croissance. En cas d'inquiétudes, consultez un médecin.
- Les enfants qui regardent des images 3D à l'aide de lunettes 3D doivent toujours être accompagnés d'un adulte. Il est souvent difficile de savoir quand un enfant se sent fatigué ou mal à l'aise, suite à quoi ils pourraient soudainement subir un malaise. Vérifiez toujours que l'enfant n'éprouve pas de fatigue oculaire.

Utilisation de la fonction de Liaison HDMI

Fonction Liaison HDMI

Lorsqu'un appareil AV conforme aux normes CEC HDMI est connecté au port HDMI du projecteur, vous pouvez effectuer des actions liées, comme la mise sous tension liée et le réglage du volume du système AV à l'aide d'une seule télécommande.



- Tant que l'appareil AV est conforme aux normes CEC HDMI, vous pouvez utiliser la fonction Liaison HDMI, même si l'appareil AV intermédiaire n'y est pas conforme.
- Il est possible de connecter simultanément jusqu'à trois lecteurs multimédias répondant aux normes CEC HDMI.

Exemple de connexion

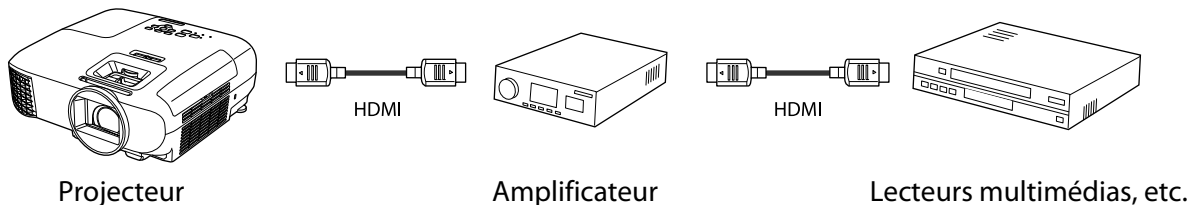

Paramètres de Liaison HDMI

Lorsque vous réglez **Liaison HDMI** sur **On**, vous pouvez effectuer les opérations suivantes. **Réglage > Liaison HDMI > Liaison HDMI p.71**

- Modification de la liaison d'entrée
Passe la source d'entrée du projecteur à HDMI lorsque du contenu est joué sur l'appareil connecté.
- Actions sur les appareils connectés
Avec la télécommande du projecteur, vous pouvez effectuer des opérations comme Lecture, Arrêt, Avance rapide, Recul, Chapitre suivant, Chapitre précédent, Pause, Ajustement volume et Pause audio.



Vous pouvez également sélectionner les fonctions suivantes depuis l'écran **Liaison HDMI**.

Fonction	Explication
Périph. sortie audio	Lorsqu'un système AV est connecté, vous pouvez diffuser le son depuis le haut-parleur du projecteur ou depuis le système AV.
Mise ss tension	Lorsque Mise ss tension est réglée sur Bidirectionnel , les opérations sont liées comme indiqué ci-dessous. <ul style="list-style-type: none"> • Lorsque le projecteur est allumé, les appareils connectés sont également démarrés. • De plus, lorsque les appareils connectés sont allumés et que du contenu est lu, le projecteur s'allume.

Fonction	Explication
Mise hs tension	<p>Lorsque vous réglez Mise hs tension sur On, les appareils connectés sont éteints en même temps que le projecteur.</p> <ul style="list-style-type: none"> • Cette fonctionnalité n'est utilisable que lorsque la fonction CEC d'alimentation liée de l'appareil connecté est activée. • Notez qu'en fonction de l'état de l'appareil connecté (par exemple s'il est en train d'enregistrer), il se peut que l'appareil ne s'éteigne pas.



Pour utiliser la fonction Liaison HDMI, vous devez configurer l'appareil connecté. Consultez la documentation de l'appareil connecté pour plus d'informations.

Connexion

Vous pouvez rechercher les appareils connectés disponibles pour la Liaison HDMI et sélectionner l'appareil à partir duquel vous voulez projeter l'image. Les appareils pouvant être contrôlés par la Liaison HDMI deviennent automatiquement les appareils sélectionnés.

Avant d'afficher la liste des appareils connectés, vérifiez que **Liaison HDMI** est réglé sur **On**. ➔ **Réglage - Liaison HDMI - Liaison HDMI** p.71

1

Appuyez sur le bouton  , puis sélectionnez **Connexions périph.**

La liste **Connexions périph** s'affiche.

Les appareils précédés d'une icône bleu clair sont liés par Liaison HDMI.

S'il est impossible de déterminer le nom de l'appareil, ce champ est vide.

2

Sélectionnez l'appareil que vous voulez commander à l'aide de la fonction Liaison HDMI.

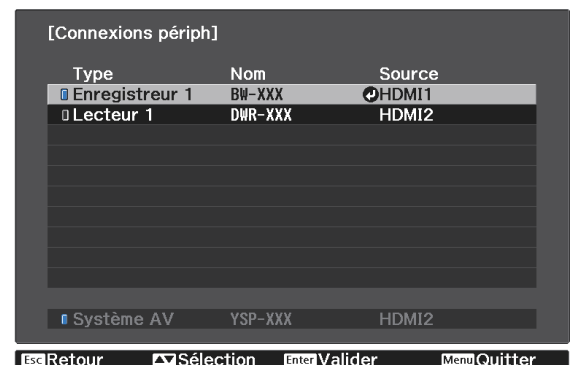

- Si le câble n'est pas conforme aux normes HDMI, la commande est impossible.
- Il se peut que certains appareils connectés, ou certaines de leurs fonctions, ne se comportent pas correctement, même s'ils sont conformes aux normes CEC HDMI. Consultez la documentation de l'appareil connecté pour plus d'informations.

Lecture de données d'image (diaporama)

Données compatibles

Les fichiers des types suivants, stockés sur des dispositifs USB comme des clés USB et des appareils photo numériques connectés au port du projecteur, peuvent être affichés sous la forme d'un diaporama.

Types de fichiers compatibles avec la fonction Diaporama

Type de fichier (extension)	Remarques
.jpg	<ul style="list-style-type: none"> • Les images en mode de couleur CMJN ne sont pas compatibles. • Les images en format progressif ne sont pas compatibles. • Les images dont la résolution est supérieure à 8192 x 8192 ne sont pas compatibles. • En raison des caractéristiques des fichiers JPEG, les images peuvent ne pas être projetées correctement si le taux de compression est trop élevé.

Lecture d'un diaporama

1 Connectez un périphérique de stockage USB.

Les fichiers s'affichent sous la forme de vignettes.







Pour ouvrir un dossier, sélectionnez-le puis appuyez sur le bouton .







Si les vignettes des fichiers ne s'affichent pas, appuyez sur le bouton  de la télécommande pour modifier la source.

2 Choisissez **Diaporama**.

Utilisez les boutons     pour sélectionner **Diaporama** dans le coin inférieur droit de l'écran, puis appuyez sur le bouton .



Le diaporama démarre.



- Pour fermer le diaporama, déconnectez le périphérique de stockage USB.
- Sélectionnez une image parmi les vignettes et appuyez sur le bouton  pour l'agrandir. Lorsque vous visualisez une image agrandie, utilisez les boutons   de la télécommande pour naviguer parmi les images. Vous pouvez aussi faire pivoter l'image à l'aide des boutons  .

Paramètres de diaporama

Vous pouvez définir l'ordre d'affichage du diaporama ainsi que ses paramètres de fonctionnement dans l'écran des options.

- 1 Utilisez les boutons  pour placer le curseur sur le dossier dans lequel vous souhaitez modifier les paramètres, puis appuyez sur le bouton .

Le sous-menu s'affiche.

- 2 Choisissez **Option** puis appuyez sur le bouton .

L'écran des options s'affiche.

- 3 Placez le curseur sur l'élément que vous souhaitez modifier et appuyez sur le bouton  pour effectuer les réglages pour chaque élément.

Le tableau suivant indique les détails de chaque élément.

Ordre d'affichage	Vous pouvez choisir d'afficher les fichiers classés par Ordre des noms ou par Ordre des dates .
Ordre de classement	Vous pouvez choisir de trier les fichiers par ordre Croissant ou Décroissant .
Lecture continue	Vous pouvez choisir de répéter ou non le diaporama.
Fréq. défilement	Pendant la lecture d'un diaporama, vous pouvez définir la durée pendant laquelle chaque fichier reste affiché. Vous pouvez définir un délai entre Non (0) et 60 secondes. Si vous sélectionnez Non , la lecture automatique est désactivée.
Effet	Vous pouvez définir les effets à l'écran lors du changement de diapositive.

- 4 Lorsque vos réglages sont terminés, utilisez les boutons  pour placer le curseur sur **OK**, puis appuyez sur le bouton .

Les réglages sont appliqués.

Si vous ne désirez pas appliquer les réglages, placez le curseur sur le bouton **Annuler**, puis appuyez sur le bouton .

Projection simultanée de deux images (Split Screen) (EH-TW5650 uniquement)

Projection en Split Screen

Vous pouvez utiliser la fonction d'écran divisé pour projeter simultanément deux images provenant de différentes sources d'images (HDMI1/HDMI2 et Screen Mirroring).

Vérifiez les points suivants avant de commencer la projection en Split Screen.

- Connectez les appareils au projecteur avec Screen Mirroring.  p.62
- Assurez-vous que la source est HDMI1 ou HDMI2.

1 Appuyez sur le bouton  pour afficher le menu **Réglage**.

2 Choisissez **Split Screen** puis appuyez sur le bouton .
Les images de HDMI1 ou HDMI2 sont projetées sur la gauche de l'écran, et celles de Screen Mirroring sont projetées sur la droite de l'écran.



Les images 3D ne peuvent pas être projetées en Split Screen.

Modifier les réglages de Split Screen

Lorsque vous appuyez sur le bouton  lors de la projection Split Screen, vous pouvez modifier les paramètres de Split Screen.

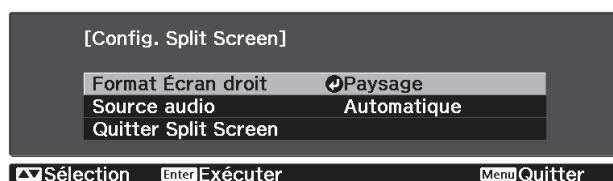

Le tableau suivant indique les détails de chaque élément.

Format Écran droit	Sélectionnez l'orientation et la taille de l'image envoyée par Screen Mirroring.
Source audio	Sélectionnez la source de diffusion audio. Lorsque Écran gauche est sélectionné, l'audio est diffusé depuis la source HDMI1 ou HDMI2. Lorsque Écran droit est sélectionné, l'audio est diffusé depuis le Screen Mirroring.
Quitter Split Screen	Quitte l'affichage en Split Screen.

Quitter le Split Screen

Pour quitter la projection en Split Screen, appuyez sur le bouton .

Projection sur un réseau sans fil

Vous pouvez projeter des images de smartphones, tablettes et ordinateurs sur réseau sans fil.

Pour projeter sur un réseau sans fil, vous devez effectuer les réglages du réseau sans fil pour le projecteur et l'appareil connecté à l'avance. Vous n'avez pas besoin d'installer l'unité Réseau sans fil car ce projecteur dispose d'un réseau sans fil intégré.

Utilisez Epson iProjection pour projeter sur un réseau sans fil. Vous pouvez télécharger gratuitement Epson iProjection à l'aide de l'une des méthodes suivantes ; cependant, les éventuels frais de communication sont à la charge du client.

- Téléchargez Epson iProjection (Windows/Mac) depuis le site Web suivant.
<http://www.epson.com/>
- Téléchargez Epson iProjection (iOS/Android) depuis l'App Store ou Google Play.

Sélection de réglages réseau pour le projecteur

Avant de pouvoir projeter sur votre réseau sans fil, vous devez sélectionner les paramètres réseau du projecteur.

1 Appuyez sur le bouton  pour afficher les menus dans l'ordre **Réseau - Alim réseau sans fil**.

2 Utilisez les boutons   pour sélectionner **On**, puis appuyez sur le bouton .



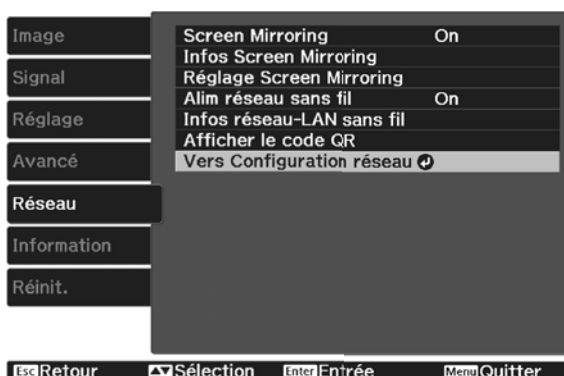

3 Choisissez **Vers Configuration réseau** puis appuyez sur le bouton .



4 Sélectionnez **Base**, puis effectuez les réglages suivants si nécessaire.

- **Nom projecteur** : Saisissez un nom contenant jusqu'à 16 caractères alphanumériques pour identifier le projecteur connecté au réseau.
- **Mot de passe Remote**: Lors de l'utilisation du projecteur depuis un smartphone ou une tablette, saisissez un mot de passe de jusqu'à 8 caractères alphanumériques pour accéder au projecteur.
- **Afficher infos LAN** : Réglez le format d'affichage pour les informations réseau du projecteur.

Utilisez le clavier affiché pour saisir le nom, les mots de passe et le mot-clé. Appuyez sur les boutons  de la télécommande pour surligner les caractères et appuyez sur  pour les saisir.

5 Choisissez **Réseau sans fil** puis appuyez sur le bouton .

6 Sélectionnez le paramètre **Mode de connexion**.

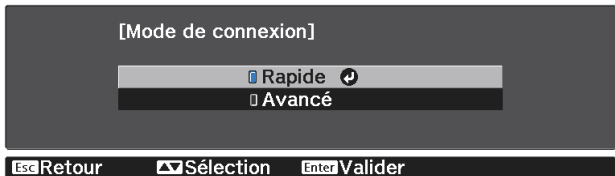

- **Rapide** : Vous permet de vous connecter rapidement à un ordinateur, smartphone ou tablette. Si vous sélectionnez **Rapide**, allez à l'étape 10.
- **Avancé** : Vous permet de vous connecter à plusieurs ordinateurs, smartphones ou tablettes sur un point d'accès réseau sans fil. Si vous sélectionnez **Avancé**, allez à l'étape 7.

Lorsque vous changez de mode de connexion, suivez les instructions à l'écran pour enregistrer vos réglages. Après avoir enregistré les réglages, le menu **Réseau** est affiché.

7 Sélectionnez **Vers Configuration réseau - LAN sans fil - Rechercher le point d'accès** pour sélectionner le point d'accès auquel vous souhaitez vous connecter.

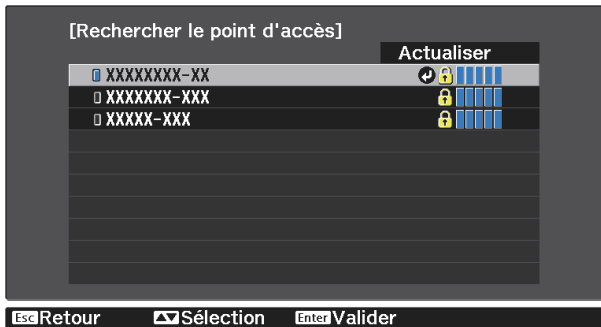

8 Si vous devez attribuer le SSID manuellement, sélectionnez **SSID** pour saisir le SSID.

9 Affectez une adresse IP au projecteur comme nécessaire.

- Si votre réseau attribue automatiquement des adresses, sélectionnez **Paramètres IP** pour définir le paramètre **DHCP** sur **On**.
- Si vous devez configurer manuellement les adresses, sélectionnez **Paramètres IP** pour définir **DHCP** sur **Off**, puis saisissez l'**Adresse IP**, le **Masque ss-rés** et l'**Adresse passerelle** comme nécessaire.

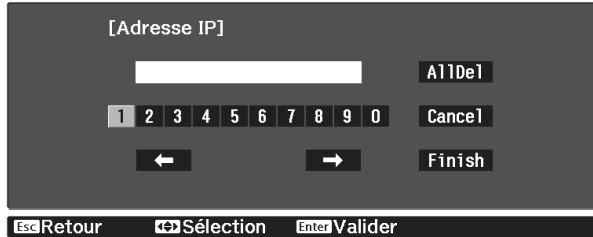

10 Lorsque vous avez effectué les réglages, sélectionnez **Terminé** puis suivez les instructions à l'écran pour enregistrer vos paramètres et quitter les menus.

11 Appuyez sur le bouton  de la télécommande. Les réglages réseau sans fil sont terminés si vous voyez l'adresse IP correcte sur l'écran de veille LAN.

Lorsque vous avez fini de régler les paramètres sans fil de votre projecteur, vous devez effectuer les réglages sans fil sur l'appareil connecté. Puis démarrez le logiciel réseau pour envoyer les images à votre projecteur par l'intermédiaire d'un réseau sans fil.

 Pour empêcher l'affichage du SSID et de l'adresse IP sur l'écran de veille réseau ou l'écran d'accueil, réglez **Affichage SSID** et **Affichage de l'adresse IP** sur **Off**. ➔ **Réseau - Vers Configuration réseau - LAN sans fil** [p.75](#)

Sélectionner les réglages de réseau sans fil de l'ordinateur

Avant de vous connecter au projecteur, sélectionnez le bon réseau sans fil sur votre ordinateur.

■ Sélectionner les paramètres de réseau sans fil dans Windows

- 1 Pour accéder à votre logiciel d'utilitaire sans fil, double-cliquez sur l'icône Réseau de la barre des tâches Windows.
- 2 Lors de la connexion en mode Avancé, sélectionnez le nom du réseau (SSID) auquel le projecteur se connecte.
- 3 Cliquez sur **Connexion**.

■ Sélectionner les réglages de réseau sans fil dans Mac

- 1 Cliquez sur l'icône AirPort dans la barre de menu au sommet de l'écran.

- 2 Lors de la connexion en mode Avancé, vérifiez qu'AirPort est activé et sélectionnez le nom du réseau (SSID) auquel le projecteur se connecte.

Configurer la sécurité du réseau sans fil

Vous pouvez configurer la sécurité de votre projecteur à utiliser sur un réseau sans fil. Configurez une des options de sécurité suivantes pour qu'elle coïncide avec le paramétrage utilisé sur votre réseau :

- Sécurité WPA2
- Sécurité WPA/WPA2

- 1 Appuyez sur le bouton  pour afficher les menus dans l'ordre **Réseau - Vers Configuration réseau - Sécurité**.

- 2 Sélectionnez les paramètres de sécurité pour qu'ils coïncident avec votre paramétrage réseau.

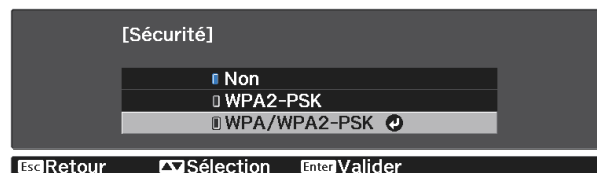

- 3 Lorsque vous avez effectué les réglages, sélectionnez **Terminé** et suivez les instructions à l'écran pour enregistrer vos paramètres et quitter les menus.



Connecter un appareil mobile à l'aide d'un code QR

Une fois les réglages du réseau sans fil terminés sur le projecteur, vous pouvez lire le code QR projeté sur l'écran de projection par Epson iProjection (V1.3.0 ou ultérieure) pour connecter des appareils mobiles tels que des smartphones et des tablettes.

 Lorsque vous utilisez Epson iProjection en mode de connexion **Rapide**, nous vous recommandons d'effectuer les réglages de sécurité. ➡ [p.60](#)

- 1 Appuyez sur le bouton  pour afficher le code QR.



- Si vous appuyez sur le bouton , vous pouvez également afficher le code QR depuis l'écran d'accueil. ➡ [p.26](#)
- Si le code QR n'est pas affiché, réglez **Afficher infos LAN** sur **Texte et code QR** depuis le menu **Réseau**. ➡ **Réseau - Vers Configuration réseau - Base - Afficher infos LAN** [p.77](#)
- Pour masquer le code QR, appuyez sur le bouton .

- 2 Lancez l'application Epson iProjection sur votre smartphone ou tablette.

3

Lisez le code QR projeté dans Epson iProjection.

Lisez le code QR en face de l'écran pour le faire correspondre au guidage dans votre smartphone ou votre tablette. Si vous êtes trop éloigné de l'écran, le code peut ne pas être lu.

Lorsqu'une connexion est établie, sélectionnez le menu **Contents** depuis  et sélectionnez le fichier que vous souhaitez projeter.

Projection en Screen Mirroring

Vous pouvez envoyer des images vers votre projecteur depuis des appareils mobiles comme des portables, smartphones et tablettes avec la technologie Miracast.

Si votre appareil prend en charge Miracast, vous n'avez pas besoin d'installer de logiciels supplémentaires. En cas d'utilisation d'un ordinateur Windows, assurez-vous de disposer de l'adaptateur nécessaire pour établir une connexion Miracast.

Notez les limitations suivantes lorsque vous utilisez les fonctions de Screen Mirroring.

- Vous ne pouvez pas lire des images entrelacées.
- Vous ne pouvez pas lire de son multicanal sur 3ch (canal 3).
- Vous ne pouvez pas projeter des images avec une résolution supérieure à 1920 x 1080 et une fréquence de trame supérieure à 30 ips.
- Vous ne pouvez pas lire les vidéos 3D.
- En fonction de l'appareil utilisé, vous ne pourrez peut-être pas lire du contenu protégé par le droit d'auteur sur une connexion Miracast.
- Le son et la connexion avec les périphériques audio Bluetooth peuvent être perdus en raison des interférences d'ondes radio.
- Le son peut continuer à être diffusé avec Screen Mirroring même lors de la projection d'images d'une source autre que Screen Mirroring.
- Ne modifiez pas le **Réglage Screen Mirroring** du projecteur pendant une projection Screen Mirroring. Procéder ainsi peut causer la déconnexion du projecteur et sa reconnexion peut prendre du temps.
- Lors d'une projection avec Screen Mirroring, n'éteignez pas le projecteur avec le disjoncteur d'alimentation.



Les appareils mobiles avec Android, Windows 8.1 ou une version ultérieure prennent généralement en charge Miracast. La prise en charge de Miracast varie en fonction de l'appareil mobile. Consultez le manuel de votre appareil mobile pour plus de détails.

Sélectionner les paramètres de Screen Mirroring

Sélectionnez **Réglage Screen Mirroring** sur votre projecteur afin de projeter des images depuis votre appareil mobile.

1 Appuyez sur le bouton  pour afficher les menus dans l'ordre **Réseau - Screen Mirroring**.

2 Utilisez les boutons   pour sélectionner **On**, puis appuyez sur le bouton .



3 Sélectionnez **Réglage Screen Mirroring** et appuyez sur le bouton .

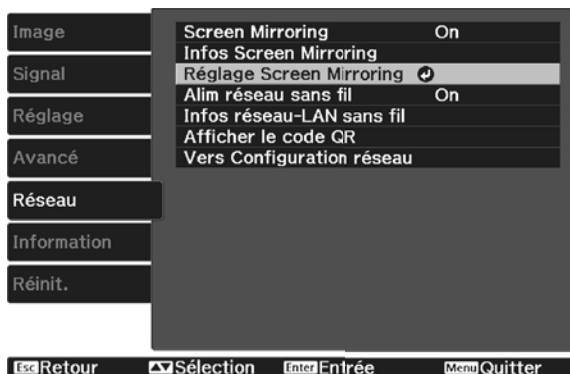

4 Sélectionnez les paramètres d'**Affichage du nom** si nécessaire.

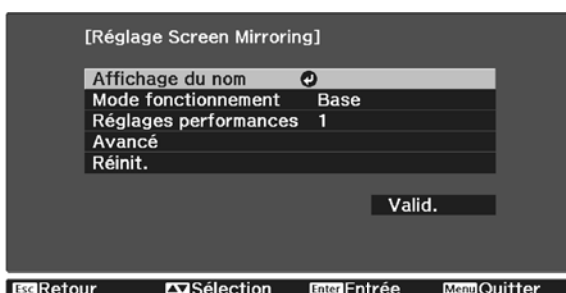

5 Définissez le **Mode fonctionnement**.

- **Base:** Se connecte avec les réglages de base.
- **Étendu:** Vous permet de faire des réglages de connexion détaillés.

6 Définissez les **Réglages performances** si nécessaire.

Sélectionnez un nombre bas pour améliorer la qualité ou élevé pour améliorer la vitesse.

7 Après avoir sélectionné **Étendu**, effectuez les réglages **Avancé**.

- **Interrup. connexion :** Réglez cette option sur **On** pour permettre à d'autres utilisateurs de commuter l'écran pendant la projection en Screen Mirroring, ou sélectionnez **Off** pour empêcher de commuter l'écran.
- **Canal :** Sélectionnez le canal sans fil utilisé dans Screen Mirroring.

8 Lorsque vous avez effectué les réglages, sélectionnez **Valider** et suivez les instructions à l'écran pour enregistrer vos paramètres et quitter les menus.

Projection sous Windows 10

Vous pouvez effectuer des réglages pour projeter des images sans fil depuis votre ordinateur. Vous pouvez lire de l'audio avec le système de haut-parleur du projecteur en vous connectant avec Screen Mirroring.

1 Sélectionnez les **Réglage Screen Mirroring** sur votre projecteur au besoin.

2 Appuyez sur le bouton  sur la télécommande pour basculer sur la source Screen Mirroring.

L'écran de veille de Screen Mirroring s'affiche.

3 Affichez **Centre de sécurité Windows**, puis sélectionnez **Connexion**.

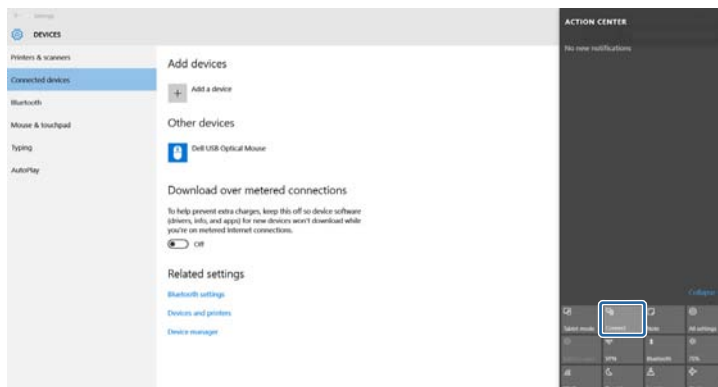

Une liste d'appareils disponibles s'affiche.

4 Sélectionnez affichage du nom du projecteur dans la liste.

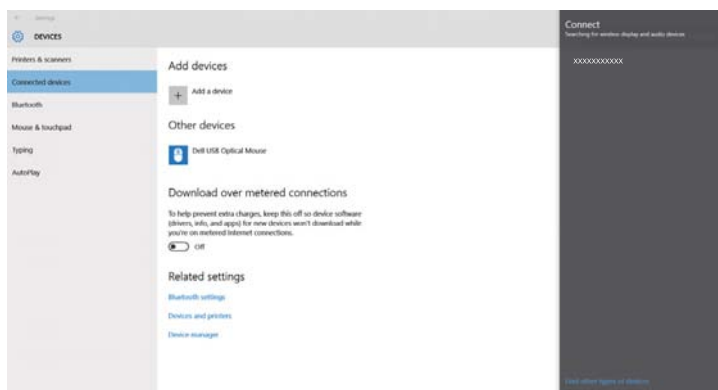

5 Si vous voyez un écran de saisie du code PIN sur votre ordinateur, sélectionnez le code PIN affiché sur l'écran de veille de Screen Mirroring ou en bas à droite de l'image projetée.

Le projecteur affiche l'image depuis votre ordinateur.



L'établissement de la connexion peut prendre un certain temps. Lors de la connexion, ne débranchez pas le cordon d'alimentation du projecteur. Votre appareil risque de se bloquer ou de mal fonctionner.

Projection sous Windows 8.1

Vous pouvez configurer votre ordinateur pour la projection sans fil depuis les Icônes de Windows 8.1. Vous pouvez lire de l'audio avec le système de haut-parleur du projecteur en vous connectant avec Screen Mirroring.

1 Sélectionnez les **Réglage Screen Mirroring** sur votre projecteur au besoin.

2 Appuyez sur le bouton  sur la télécommande pour basculer sur la source Screen Mirroring.

L'écran de veille de Screen Mirroring s'affiche.

3 Sur votre ordinateur, sélectionnez **Périphériques** dans les icônes, puis sélectionnez **Projeter**.



4 Sélectionnez **Ajouter un affichage sans fil**.

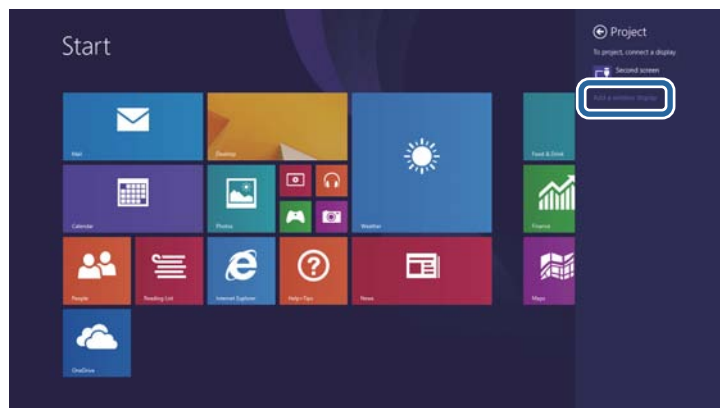

Une liste d'appareils disponibles s'affiche.

5 Sélectionnez affichage du nom du projecteur dans la liste.

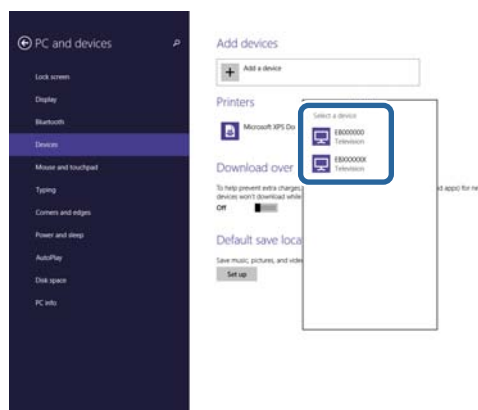

- 6 Si vous voyez un écran de saisie du code PIN sur votre ordinateur, sélectionnez le code PIN affiché sur l'écran de veille de Screen Mirroring ou en bas à droite de l'image projetée.

Le projecteur affiche l'image depuis votre ordinateur.



L'établissement de la connexion peut prendre un certain temps. Lors de la connexion, ne débranchez pas le cordon d'alimentation du projecteur. Votre appareil risque de se bloquer ou de mal fonctionner.

Projection avec la fonction Miracast

Si votre appareil mobile, par exemple un smartphone, prend en charge Miracast, vous pouvez le connecter au projecteur sans fil et projeter des images.

Vous pouvez lire de l'audio avec le système de haut-parleur du projecteur en vous connectant avec Screen Mirroring.

- 1 Sélectionnez les **Réglage Screen Mirroring** sur votre projecteur au besoin.

- 2 Appuyez sur le bouton  sur la télécommande pour basculer sur la source Screen Mirroring.

L'écran de veille de Screen Mirroring s'affiche.

- 3 Sur votre appareil mobile, utilisez votre fonction Miracast pour rechercher le projecteur. Une liste d'appareils disponibles s'affiche.

- 4 Sélectionnez affichage du nom du projecteur dans la liste.

- 5 Si vous voyez un écran de saisie du code PIN sur votre appareil mobile, sélectionnez le code PIN affiché sur l'écran de veille de Screen Mirroring ou en bas à droite de l'image projetée.

Le projecteur affiche l'image depuis votre appareil mobile.



L'établissement de la connexion peut prendre un certain temps. Lors de la connexion, ne débranchez pas le cordon d'alimentation du projecteur. Votre appareil risque de se bloquer ou de mal fonctionner.

En fonction de l'appareil mobile, il se peut que vous ayez à supprimer un périphérique lors de la connexion. Suivez les instructions à l'écran de votre appareil.

Fonctions du menu Configuration

Utilisation du menu Configuration



Dans le menu Configuration, vous pouvez effectuer des réglages de signal, d'image, de signal d'entrée, etc.

1 Appuyez sur le bouton .

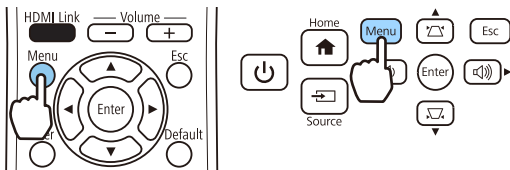
Télécommande Panneau de commande



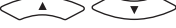

Le menu Configuration s'affiche.

2 Utilisez les boutons  pour sélectionner le menu supérieur sur la gauche, puis appuyez sur le bouton  pour confirmer la sélection.

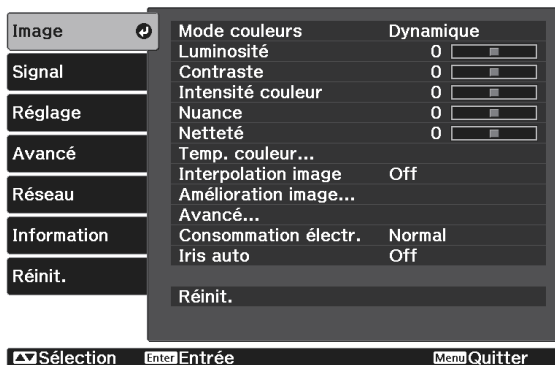
Lorsque vous sélectionnez le menu supérieur à gauche, le menu secondaire à droite est modifié.



La ligne du bas fournit un guide des actions.

3 Utilisez les boutons  pour sélectionner le menu secondaire sur la droite, puis appuyez sur le bouton  pour confirmer la sélection.

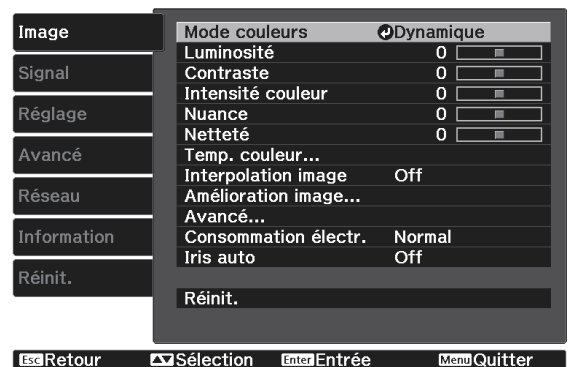

L'écran de réglage de la fonction sélectionnée s'affiche.

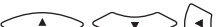
4 Utilisez les boutons  pour modifier les réglages.

P.ex.) Barre de réglage

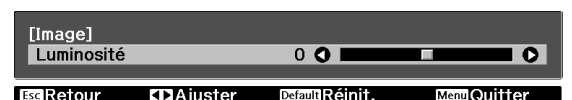

P.ex.) Options

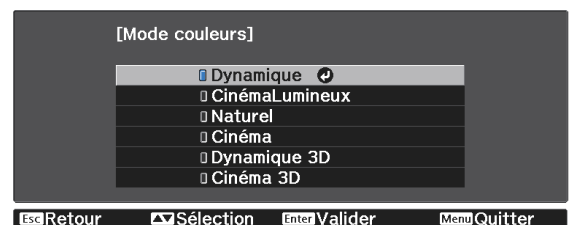

Appuyez sur le bouton  sur un élément qui présente cette icône  afin d'accéder à l'écran de sélection de cet élément.

Appuyez sur le bouton  pour revenir au niveau précédent.

5 Appuyez sur le bouton  pour quitter le menu.















Pour les éléments qui se règlent à l'aide d'une barre de réglage, comme le niveau de luminosité, vous pouvez appuyer sur le bouton  lorsque l'écran de réglage est affiché afin de rétablir le réglage par défaut.

Tableau du menu Configuration

Si aucun signal d'image n'est reçu, vous ne pouvez pas modifier les réglages relatifs à **Image** ou **Signal** dans le menu Configuration. Notez que les éléments affichés pour **Image**, **Signal**, et **Information** varient en fonction du signal d'image projeté.

Menu Image

Fonction	Menu/Réglages		Explication
Mode couleurs	Dynamique, Cinéma Lumineux, Naturel, Cinéma, Dynamique 3D, Cinéma 3D		Sélectionnez un mode de couleur en fonction de votre environnement et de l'image que vous projetez.  p.35
Luminosité			Permet de régler la luminosité si l'image semble trop sombre.
Contraste			Permet de régler le contraste entre les zones claires et les zones sombres des images. L'augmentation du contraste rend les images plus vives.
Intensité couleur			Permet de régler l'intensité des couleurs des images.
Nuance			Permet de régler la teinte des images.
Netteté			Permet de régler la netteté de l'image.
Temp. couleur	Temp. couleur		Permet de régler la teinte des images. Des valeurs élevées donnent une teinte bleue aux images et des valeurs basses une teinte rouge.
	Personnalisé		Permet de régler le décalage et le gain pour les couleurs R, V et B.
Interpolation image*1	Off, Faible, Normal, Fort		(Cette option ne peut être définie que lorsque Traitement images est réglé sur Fi-ne .) Ajuste la fluidité de mouvement de l'image.

Fonction	Menu/Réglages		Explication
Amélioration image*2	Modes prédéf. image	Off, Préréglage 1 à Préréglage 5	Sélectionnez les réglages préparés à l'avance pour Réduction bruit , Réduction bruit MPEG et Optim. des détails .
	Réduction bruit		(Cette option ne peut être définie que lorsque Traitement images est réglé sur Fine .) Il permet de lisser les images comportant des interférences.
	Réduction bruit MPEG		Les images anguleuses sont adoucies au format MPEG.
	Optim. des détails		Crée une texture plus emphatique et une sensation plus matérielle pour l'image.
Avancé	Gamma	2,1,0,-1,-2	Permet d'effectuer des réglages gamma. Vous pouvez sélectionner une valeur brute ou ajuster la valeur gamma tout en examinant le graphe.  p.40
		Personnalisé*3	
		Réinit.	
	RGBCMY	R/G/B/C/M/Y	Teinte, Saturation, Luminosité
	EPSON Super White	On, Off	(Ce réglage n'est disponible qu'en cas de réception d'un signal d'entrée du port HDMI1 ou HDMI2.) Réglez-le sur On si les blancs de l'image sont surexposés et trop clairs. Si vous fixez ce réglage à On , les paramètres Interv. vidéo HDMI sont désactivés.
Consommation électr.	Normal, ECO		Cette fonction permet de choisir l'un des deux niveaux de luminosité de la lampe. Choisissez ECO si les images projetées sont trop lumineuses. Si le mode ECO est sélectionné, la consommation électrique pendant la projection diminue, tout comme le bruit de rotation du ventilateur.
Iris auto	Off, Normal, Haute vitesse		Vous pouvez sélectionner le suivi de l'ajustement de la luminance pour les modifications de luminosité de l'image affichée.  p.37
Réinit.	Oui, Non		Réinitialise les valeurs de réglage pour Image définies dans Mode couleurs aux paramètres par défaut.







*1 Ce réglage est uniquement affiché en cas de réception d'un signal d'image HDMI1 ou HDMI2.

*2 Ce réglage est uniquement affiché en cas de réception d'un signal d'image HDMI1, HDMI2, PC ou Screen Mirroring.

*3 Les réglages sont enregistrés pour chaque type de source d'entrée ou de Mode couleurs.

Menu Signal

Le menu Signal ne peut pas être réglé lorsqu'un signal d'image USB ou LAN est diffusé.

Fonction	Menu/Réglages		Explication
Configuration 3D*1	Affichage 3D	Auto, 3D, 2D	Pour afficher les images 3D, réglez sur Automatique ou 3D .  p.44
	Format 3D	Côte à côte, Haut et bas	Règle le format 3D pour le signal d'entrée.
	Conversion 2D à 3D	Off, Faible, Moyen, Fort	Conversion d'images 2D en images 3D.
	Profondeur 3D	-10 à 10	Permet de définir la profondeur des images 3D.
	Taille Écran Diagon.	60 à 300	Permet de définir la taille de projection des images 3D. Pour obtenir un effet 3D optimal, réglez ce paramètre en fonction de la taille réelle.
	Luminosité 3D	Bas, Moyen, Haut	Fixe la luminosité de l'image 3D.
	Inverser lunettes 3D	Oui, Non	Inverse le réglage de synchronisation des obturateurs gauche/droit des lunettes 3D et les images gauche/droite. Activez cette fonction si l'effet 3D ne s'affiche pas correctement.
	Notification aff. 3D	On, Off	Active ou désactive l'avis qui s'affiche lors de la visualisation de contenu 3D.
Aspect*2	Automatique*1, Normal, Complet*3, Zoom*3		Permet de sélectionner le rapport L/H.  p.36
Alignement*2 *3	Varie selon le signal d'entrée.		Permet d'ajuster les images provenant d'un ordinateur si elles comportent des bandes verticales.
Sync.*2 *3	0 à 31		Permet d'ajuster les images provenant d'un ordinateur si elles scintillent, sont floues ou comportent des interférences. <ul style="list-style-type: none"> • La modification des réglages Luminosité, Contraste ou Netteté peut provoquer un scintillement de l'image ou la rendre floue. • Lorsque vous réglez Sync. après Alignement, vous pouvez créer une image plus vive.
Position*2 *3	   		Permet de déplacer la position d'affichage vers le haut, le bas, la gauche ou la droite, de manière à projeter l'image entière.
Ajustement Auto*3	On, Off		Permet d'ajuster automatiquement ou non l'image à chaque changement du signal d'entrée. Lorsque cette fonction est activée, les paramètres Alignement, Position et Sync. sont automatiquement configurés.
Overscan*2	Auto*1, Off, 4%, 8%		Change le rapport L/H de l'image de sortie (la portée de l'image projetée). <ul style="list-style-type: none"> • Off, 4%, 8% : définit la portée de l'image. Off projette toutes les plages. En fonction du signal d'image, il se peut que vous observiez des interférences au-dessus et en dessous de l'image. • Auto : Règle automatiquement sur Off ou 8% en fonction du signal d'entrée.

Fonction	Menu/Réglages		Explication
Avancé	Interv. vidéo HDMI*1 *2	Automatique, Normal, Étendu	(Ce réglage peut uniquement être défini lorsque EPSON Super White est réglé sur Off .) S'il est réglé sur Automatique , le niveau vidéo pour le signal d'entrée DVD vers le port HDMI1 ou HDMI2 est automatiquement détecté et configuré. Si la valeur Automatique entraîne une sous-exposition ou une surexposition, réglez le niveau vidéo du projecteur de façon à le faire correspondre à celui du lecteur de DVD. Votre lecteur de DVD peut être configuré en mode Normal ou Étendu.
	Traitement images*1 *3 *4	Fine, Rapide	Permet d'améliorer la vitesse de réponse pour les images projetées à grande vitesse, telles que les jeux.
Réinit.	Oui, Non		Rétablit les valeurs par défaut de tous les réglages Signal , sauf Taille Écran Diagon. , Notification aff. 3D , et Aspect .





*1 Ce réglage est uniquement affiché en cas de réception d'un signal d'image HDMI1 ou HDMI2.

*2 Les réglages sont enregistrés pour chaque type de source ou de signal d'entrée.









*3 Ce réglage est uniquement affiché en cas de réception d'un signal d'image PC.

*4 Ce réglage est uniquement affiché en cas de réception d'un signal d'image Screen Mirroring.

Menu Réglage

Fonction	Menu/Réglages		Explication	
Keystone	H/V-Keystone	V-Keystone	-60 à 60	Corrige la distorsion verticale d'une image.  p.31
		H-Keystone	-60 à 60	Corrige la distorsion horizontale d'une image.  p.31
		V-Keystone auto. (EH-TW5650/EH-TW5600 uniquement)	On, Off	Active ou désactive V-Keystone auto.  p.31
	Curseur Keystone H.	On, Off	Active ou désactive Curseur Keystone H.  p.31	
	Quick Corner	-	Sélectionne et ajuste les quatre coins de l'image projetée.  p.32	
Split Screen (EH-TW5650 uniquement)	-		L'écran est divisé en deux et les images des sources HDMI et Screen Mirroring s'affichent.	
Volume	0 à 20		Permet de régler le volume.	

Fonction	Menu/Réglages		Explication
Liaison HDMI	Connexions périph	-	Affiche la liste des périphériques connectés aux ports HDMI1 ou HDMI2.
	Liaison HDMI	On, Off	Active/désactive la fonction Liaison HDMI.
	Périph. sortie audio	Projecteur, Système AV	Lorsqu'un système AV est connecté, vous pouvez choisir de diffuser le son depuis le haut-parleur du projecteur ou depuis les enceintes du système AV.
	Mise ss tension	Off, Bidirectionnel, Périph -> PJ, PJ -> Périph	Configure la fonction de liaison à la mise sous tension. <ul style="list-style-type: none"> Lors de la liaison des opérations sur l'appareil connecté et l'allumage du projecteur, sélectionnez Bidirectionnel or Périph -> PJ, Lors de la liaison de l'allumage du projecteur à l'appareil connecté, sélectionnez Bidirectionnel or PJ -> Périph,
	Mise hs tension	On, Off	Permet de choisir d'éteindre ou non les périphériques connectés lorsque le projecteur est mis hors tension.
Bluetooth	Rechercher app.Bluetooth	-	Recherche les appareils Bluetooth disponibles et les affiche sous forme de liste.
	Audio Bluetooth	On, Off	Active ou désactive l'émission de son à partir des appareils audio Bluetooth. La configuration ne peut être effectuée dans les cas suivants. <ul style="list-style-type: none"> Lorsque la source est LAN Lorsque Périph. sortie audio est réglé sur Système AV dans le menu Liaison HDMI
	Appareil connecté	-	Affiche des informations sur l'appareil Bluetooth connecté.

Fonction	Menu/Réglages		Explication
Verrouillage	Controle parental	On, Off	<p>Cette fonctionnalité  verrouille le panneau de commande du projecteur, de façon à empêcher un enfant d'allumer le projecteur par accident. Lorsque le verrouillage est actif, vous pouvez mettre l'appareil sous tension en maintenant le bouton  enfoncé pendant environ trois secondes. Vous pouvez toujours mettre le périphérique hors tension à l'aide du bouton  ou procéder aux opérations à l'aide de la télécommande, comme d'habitude.</p> <p>Si vous modifiez ce réglage, il est activé après la mise hors tension du projecteur et la fin du processus de refroidissement.</p> <p>Notez que même si la fonction Controle parental est réglée sur On, le projecteur s'allume toujours lorsque le cordon d'alimentation est branché si Aliment. Directe est réglé sur On.</p>
	Blocage fonctionne.	Verrou. complet, Verrou. partiel, Off	<p>Verrou. complet: Désactive tous les boutons du projecteur.</p> <p>Verrou. partiel : Désactive tous les boutons du projecteur à l'exception du bouton .</p> <p> s'affiche sur l'écran si vous appuyez sur des boutons alors que le projecteur est verrouillé. Pour déverrouiller, maintenez le bouton  du panneau de commande enfoncé pendant au moins 7 secondes.</p> <p>Si vous modifiez ce réglage, celui-ci entre en vigueur dès que vous fermez le menu Configuration.</p>
Bouton utilisateur	Fine/Rapide, Conversion 2D à 3D, Réglage luminosité, Information, Afficher le code QR (EH-TW5650 uniquement)		<p>Sélectionnez un élément du menu Configuration à attribuer au bouton  de la télécommande.  bouton permet d'accéder à l'écran de sélection/réglage correspondant. Vous pouvez ainsi effectuer des réglages par pression sur un bouton.</p>

Fonction	Menu/Réglages		Explication
Mémoire	Appel mémoire	Memory1 to Memory10	Charge les réglages enregistrés dans Sauvegarde mémoire pour ajuster l'image.
	Sauvegarde mémoire	Memory1 to Memory10	Enregistre les paramètres réglés dans Image dans une mémoire.
	Effacement mémoire	Memory1 to Memory10	Efface une mémoire enregistrée.
	Renommer la mémoire	Memory1 à Memory10, Par défaut, DVD, VCR, SDTV, HDTV, Cinéma, Sports, Music, Anime, Jeu, Personnalisé	Modifie le nom de la mémoire enregistrée.
Réinit.	Oui, Non		Réinitialise tous les Réglage sauf Périph. sortie audio, Mise ss tension, Mise hs tension, Bouton utilisateur et Mémoire .

■ Menu Avancé

Fonction	Menu/Réglages		Explication
Écran d'accueil	Aff. auto écran acc.	On, Off	Permet de choisir d'afficher ou non l'écran d'accueil automatiquement à l'allumage du projecteur. L'écran d'accueil n'est pas affiché lorsque la source sélectionnée dispose d'un signal d'image lorsque le projecteur s'allume.
	Fonction perso 1	Consommation électr., Iris auto, Keystone, Information	Sélectionnez la fonction attribuée à l'écran d'accueil.
	Fonction perso 2		
Affichage	Message	On, Off	Détermine si les messages suivants sont affichés (On) ou non (Off). <ul style="list-style-type: none"> Nom des éléments des signaux d'image, modes de couleur et rapports L/H. Si la température interne augmente alors qu'aucun signal d'image n'est reçu, ou si un signal non pris en charge est détecté.
	Afficher le fond	Noir, Bleu, Logo	Permet de définir le statut de l'écran lorsqu'aucun signal d'image n'est reçu.
	Ecran démarrage	On, Off	Permet d'activer (On) ou de désactiver (Off) l'affichage d'un écran de démarrage au début de la projection. Si vous modifiez ce réglage, il est activé après la mise hors tension du projecteur et la fin du processus de refroidissement.
Projection	Avant, Avant/Plafond, Arrière, Arrière/Plafond		Modifiez ce réglage en fonction de la façon dont le projecteur est installé.

Fonction	Menu/Réglages		Explication
Fonctionnement	Aliment. Directe	On, Off	Vous pouvez configurer le projecteur de façon à ce que la projection débute dès que le cordon d'alimentation est branché, sans utiliser de bouton. Notez que si cette option est réglée sur On , la projection démarre si l'alimentation est rétablie après une coupure de courant, pour autant que le cordon d'alimentation soit toujours branché au projecteur.
	Mode veille	On, Off	Si aucun signal n'est reçu pendant la durée définie, ou si le couvercle de l'objectif est fermé pendant la durée définie alors que l'appareil est sous tension, le projecteur est automatiquement éteint et passe en mode attente. En mode veille, appuyez sur le bouton  de la télécommande ou du panneau de commande pour démarrer la projection.
	Temps Mode veille	1 à 30	Définit l'intervalle du Mode veille .
	Éclairage	On, Off	Réglez cette fonction sur Off si la lumière des témoins du panneau de commande vous gêne lorsque vous regardez un film dans une pièce sombre.
	Mode haute alt.	On, Off	Réglez cette fonction sur On si vous employez le projecteur à une altitude supérieure à 1500 mètres.
	Rech. source auto	On, Off	Réglez sur On pour détecter le signal d'entrée automatiquement et projeter les images quand il n'y a aucun signal en entrée.
Mode attente (EH-TW5650 uniquement)	Comm. désactivée, Comm. activée		Comm. activée indique que le projecteur peut être surveillé sur un réseau lorsque le projecteur est en mode attente.
Langue	-		Permet de choisir la langue d'affichage .
Réinit.	Oui, Non		Réinitialise tous les réglages Avancé sauf pour Projection, Mode haute alt., Rech. source auto, Mode attente et Langue .

■ Menu Réseau (EH-TW5650 uniquement)

Fonction	Menu/Réglages	Explication
Screen Mirroring	On, Off	Active ou désactive la fonction Screen Mirroring.
Infos Screen Mirroring	Affichage du nom, Adresse MAC, Code de région, Canal, Appareils connectés	Affiche les informations sur le Screen Mirroring.

Fonction	Menu/Réglages		Explication	
Réglage Screen Mirroring	Affichage du nom	-	(Uniquement disponible si Screen Mirroring est réglé sur On .) Saisissez un nom pour identifier le projecteur lorsque vous le recherchez avec la fonction Screen Mirroring.	
	Mode fonctionnement	Base, Étendu	Sélectionnez Avancé pour activer Étendu .	
	Réglages performances	1 (Fine), 2, 3, 4 (Rapide)	(Uniquement disponible si Screen Mirroring est réglé sur On .) Ajuste la vitesse/qualité de Screen Mirroring.	
	Avancé	Interrup. connexion	On, Off	(Uniquement disponible si Avancé est réglé sur Étendu .) Permet d'autoriser ou non Interrup. connexion.
		Canal	1 à 165	(Uniquement disponible si Avancé est réglé sur Étendu .) Sélectionne le canal de fréquence que vous souhaitez utiliser, puis stabilise le statut de connexion.
Réinit.	Oui, Non		Rétablit les valeurs par défaut du menu Réglage Screen Mirroring .	
Alim réseau sans fil	On, Off		Indique s'il faut ou non utiliser un réseau sans fil (On ou Off).	
Informations réseau - Réseau sans fil	-		Affiche les paramètres réseau suivants. <ul style="list-style-type: none"> • Mode de connexion • Réseau local sans fil • Niveau d'antenne • Nom du projecteur • SSID • DHCP • Adresse IP • Masque ss-rés • Adresse passerelle • Adresse MAC • Code de région 	
Afficher le code QR	-		(Uniquement disponible si Alim réseau sans fil est réglée sur On .) Affiche les informations réseau pour le projecteur avec un code QR.	
Vers Configuration réseau	-		Affiche l'écran permettant de configurer le réseau.  p.77	

Remarques concernant l'utilisation du menu Réseau

Les opérations de base sont effectuées de la même façon que dans le menu Configuration.

Toutefois, veuillez à sélectionner le menu **Installation terminée** pour enregistrer vos paramètres lorsque vous avez terminé.

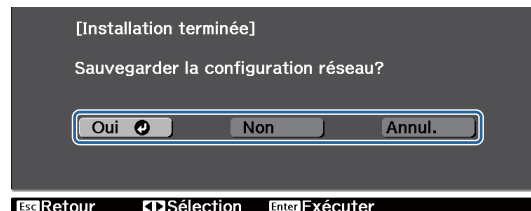
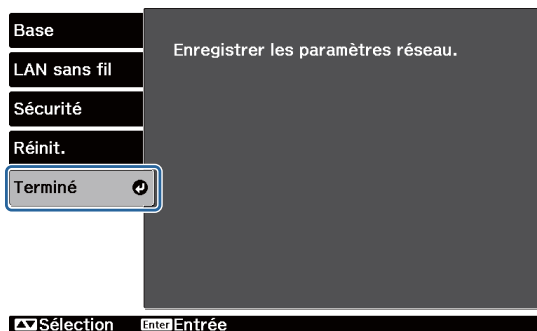

- Oui:** Enregistre les paramètres et quitte le menu Réseau.
- Non:** Quitte le menu Réseau sans enregistrer les paramètres.
- Annul.:** Continue d'afficher le menu Réseau.

Opérations du clavier logiciel

Dans le menu Réseau, le clavier logiciel s'affiche lorsque vous devez saisir des chiffres et des caractères. Utilisez les boutons sur la télécommande ou les boutons sur le panneau de commande pour sélectionner la touche désirée, puis appuyez sur le bouton pour valider. Appuyez sur **Finish** pour confirmer votre entrée ou sur **Cancel** pour annuler votre entrée.





- Touche CAPS :** Permet de basculer entre les lettres majuscules et minuscules.
- Touche SYM1/2 :** Permet de passer aux touches représentant des symboles.

Menu Base

Fonction	Menu/Réglages	Explication
Nom du projecteur	Jusqu'à 16 caractères alphanumériques	Saisissez un nom pour identifier le projecteur sur un réseau.
Mot de passe Remote	Jusqu'à 8 caractères alphanumériques	Lors de l'utilisation du projecteur depuis un smartphone ou une tablette, saisissez un mot de passe pour accéder au projecteur.
Afficher infos LAN	Texte et code QR, Texte	Réglez le format d'affichage pour les informations réseau du projecteur.

Menu Réseau sans fil

Fonction	Menu/Réglages	Explication
Mode de connexion	Rapide, Avancé	Détermine comment le réseau sans fil est connecté. Rapide : vous permet de vous connecter rapidement à un ordinateur, smartphone ou tablette. Avancé : vous permet de vous connecter à plusieurs ordinateurs, smartphones ou tablettes sur un point d'accès réseau sans fil. La connexion est établie en mode infrastructure.
Canal	1ch, 6ch, 11ch	(Cette option ne peut être définie que lorsque Mode de connexion est réglé sur Rapide .) Sélectionnez la bande de fréquences utilisée par le réseau sans fil.
SSID	Jusqu'à 32 caractères alphanumériques	(Cette option ne peut être définie que lorsque Mode de connexion est réglé sur Avancé .) Entrez un SSID. Lorsqu'un SSID est fourni pour le réseau local sans fil auquel appartient le projecteur, entrez le SSID.
Rechercher le point d'accès	Vers Recherche	(Cette option ne peut être définie que lorsque Mode de connexion est réglé sur Avancé .) Recherchez les points d'accès de réseau sans fil disponibles.  indique les points d'accès actuellement connectés.  indique les points d'accès sécurisés. Si vous sélectionnez un point d'accès sécurisé, le menu Sécurité s'affiche.  p.79
Paramètres IP (Cette option ne peut être définie que lorsque Mode de connexion est réglé sur Avancé .)	DHCP	Indique s'il faut utiliser ou non le protocole DHCP (On ou Off). Si cette option est réglée sur On , vous ne pouvez pas définir d'autres adresses.
	Adresse IP	Permet d'entrer l'adresse IP du projecteur. Les adresses IP suivantes ne peuvent pas être utilisées. 0.0.0.0, 127.x.x.x, 224.0.0.0 à 255.255.255.255 (où x est un nombre compris entre 0 et 255)
	Masque ss-rés	Permet d'entrer le masque de sous-réseau du projecteur. Les masques de sous-réseau suivants ne peuvent pas être utilisés. 0.0.0.0, 255.255.255.255
	Adresse passerelle	Permet d'entrer l'adresse IP de la passerelle du projecteur. Les adresses de passerelle suivantes ne peuvent pas être utilisées. 0.0.0.0, 127.x.x.x, 224.0.0.0 à 255.255.255.255 (où x est un nombre compris entre 0 et 255)
Affichage SSID	On, Off	Indique s'il faut ou non afficher le SSID sur l'écran de veille réseau et l'écran d'accueil (On ou Off).
Affichage de l'adresse IP	On, Off	Indique s'il faut ou non afficher l'adresse IP sur l'écran de veille réseau et l'écran d'accueil (On ou Off).

Menu Sécurité

Fonction	Menu/Réglages	Explication
Sécurité	Non, WPA2-PSK, WPA/WPA2-PSK	Définit la sécurité. Sélectionnez WPA2-PSK dans Rapide et WPA/WPA2-PSK dans Avancé .
Mot de passe	De 8 à 32 caractères alphanumériques codés sur un octet	Permet d'entrer le mot de passe. Il est recommandé de changer régulièrement de mot de passe à des fins de sécurité.

Menu Réinit.

Fonction	Explication
Réinitialisez les paramètres réseau.	Rétablit les réglages par défaut du menu Réseau .

 Menu Information menu





Fonction	Menu/Réglages	Explication
Infos projecteur	Durée de lampe	Affiche la durée globale de fonctionnement de la lampe.
	Source	Affiche le nom du port auquel la source d'entrée actuelle est connectée.
	Signal entrée	Affiche le paramètre de signal d'entrée de la source d'entrée actuelle.
	Résolution	Affiche la résolution.
	Mode numérisation	Affiche le mode de balayage.
	Taux rafraîchi.	Affiche le taux de rafraîchissement.
	Format 3D	Affiche le format 3D du signal en entrée pendant une projection 3D (Frame Packing, Côte à côte ou Haut et bas).
	Info sync	Affiche les informations sur le signal d'image. Ces informations peuvent s'avérer nécessaires pour des activités de service.
	Profondeur couleur	Affiche la profondeur de couleur.
	Etat	Affiche les informations concernant les problèmes survenus avec le projecteur. Ces informations peuvent s'avérer nécessaires pour des activités de service.
	Numéro de série	Affiche le numéro de série du projecteur.
Event ID	Le journal des erreurs de l'application s'affiche.  p.93	
Version	Main	Affiche la version du firmware du projecteur.
	Vidéo2	
	Screen Mirroring	

Menu Réinit.

Fonction	Explication
Réinitial. durée lampe	Remet à zéro (0 H) la durée globale d'utilisation de la lampe. Remettez cette valeur à zéro lorsque vous remplacez la lampe.
Réinitiali. mémoire	Rétablit les réglages par défaut de tous les éléments du menu Mémoire .
Tout réinitialiser	Rétablit les réglages par défaut de tous les éléments du menu Configuration. Les éléments suivants ne sont pas réinitialisés à leurs valeurs par défaut : Mémoire, Durée de lampe, Langue et toutes les valeurs des réglages pour le menu Réseau .

Dépannage



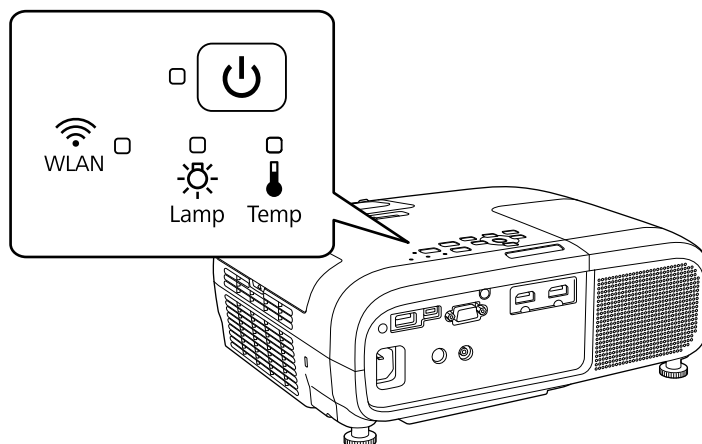

Lecture des témoins







Vous pouvez consulter l'état du projecteur à l'aide des témoins  clignotants et allumés,  (témoins de fonctionnement), ,  et  sur le panneau de commande.

















Reportez-vous au tableau suivant pour vérifier l'état du projecteur et savoir comment résoudre les problèmes indiqués par les témoins.

■ État du témoin en cas d'erreur/avertissement

 : clignotant  : allumé  : état maintenu  : éteint









Témoins	État	Solution
 (bleu)   (orange)	Remplacer lampe	Il est temps de remplacer la lampe. Remplacez la lampe par une neuve dès que possible. ➡ p.100 La lampe risque d'exploser si vous continuez à l'utiliser dans cet état.
 (bleu)   (orange)	Avert. haute temp.	Vous pouvez continuer la projection. Si la température redevient à nouveau trop élevée, la projection s'arrête automatiquement. <ul style="list-style-type: none"> • Si le projecteur est installé près d'un mur, assurez-vous que la distance entre le mur et la grille d'aération du projecteur soit d'au moins 20 cm. • Si le filtre à air est bouché, nettoyez-le. ➡ p.96

Témoins	État	Solution
 (bleu)  (orange)	Erreur interne	Le projecteur a rencontré une défaillance. Débranchez le cordon d'alimentation de la prise secteur et contactez votre revendeur ou le centre de réparation Epson le plus proche. ➡ Liste des contacts pour projecteurs Epson
 (bleu)  (orange)	Erreur ventilateur Erreur de capteur	
 (bleu)  (orange)	Err diaphragme auto	
 (bleu)  (orange)	Err. alim (ballast)	
 (bleu)  (orange)	Erreur lampe Défaillance lampe Couv. lampe ouvert	<p>La lampe a rencontré un problème ou n'a pas réussi à s'allumer.</p> <ul style="list-style-type: none"> • Débranchez le cordon d'alimentation et vérifiez que la lampe n'est pas endommagée. ➡ p.100 Si la lampe n'est pas endommagée, réinstallez-la et allumez l'appareil. Si la réinstallation de la lampe ne résout pas le problème, ou si la lampe est endommagée, débranchez le cordon d'alimentation de la prise secteur et contactez votre revendeur ou le centre de réparation Epson le plus proche. ➡ Liste des contacts pour projecteurs Epson • Vérifiez que le couvercle de la lampe a été correctement fermé.



Témoins	État	Solution
  (bleu)   (orange)	Erreur haute temp. (surchauffe)	<p>La température interne est trop élevée.</p> <ul style="list-style-type: none"> • La lampe s'éteint automatiquement et la projection s'arrête. Patientez environ cinq minutes. Lorsque le ventilateur est arrêté, débranchez le cordon d'alimentation. • Si le projecteur est installé près d'un mur, assurez-vous que la distance entre le mur et la grille d'aération du projecteur soit d'au moins 20 cm. • Si le filtre à air est bouché, nettoyez-le. ➡ p.96 • En cas d'utilisation à une altitude d'au moins 1500 m, réglez le Mode haute alt. sur On. ➡ Avancé - Fonctionnement - Mode haute alt. p.74 • Si le problème persiste lorsque vous remettez l'appareil sous tension, cessez d'utiliser le projecteur et débranchez le cordon d'alimentation de la prise secteur. Contactez votre revendeur ou le centre de réparation Epson le plus proche. ➡ Liste des contacts pour projecteurs Epson

■ État des témoins en fonctionnement normal

 : clignotant  : allumé  : éteint





Témoins	État	Solution
  (bleu)	État de veille/attente	Lorsque vous appuyez sur le bouton  de la télécommande ou du panneau de commande, la projection débute après un court délai.
  (bleu)	Préchauffage en cours Refroidissement en cours	<p>Le préchauffage dure environ 30 secondes. La fonction de mise hors tension est désactivée lorsque le projecteur est en cours de préchauffage.</p> <p>Toutes les actions sont désactivées tant que le projecteur est en cours de refroidissement. Le projecteur entre en veille lorsque son refroidissement est terminé. Si, pour une quelconque raison, le cordon d'alimentation est débranché pendant le refroidissement, attendez que la lampe ait suffisamment refroidi (environ 10 minutes), rebranchez le cordon d'alimentation, puis appuyez sur le bouton  de la télécommande ou du panneau de commande.</p>
  (bleu)	Projection en cours	Le projecteur fonctionne normalement.



- Dans des conditions de fonctionnement normales, les témoins  et  sont éteints.
- Lorsque la fonction **Éclairage** est réglée sur **Off**, tous les témoins sont éteints dans des conditions de projection normales. ➡ **Avancé - Fonctionnement - Éclairage** [p.74](#)

■ Indicateur et état Réseau sans fil (EH-TW5650 uniquement)

 : clignotant  : allumé  : éteint

Témoins	État	Explication
 WLAN (bleu)	Prêt	Le réseau sans fil est disponible.
 WLAN (Clignotement bleu rapide)	Connexion	Connexion à un appareil.
 WLAN (Clignotement bleu lent)	Erreur	Erreur LAN sans fil. Sélectionnez Off pour le réglage de Alim réseau sans fil dans le menu Réseau du projecteur, et sélectionnez à nouveau On . Si vous ne pouvez pas résoudre le problème, écrivez à l'adresse suivante.  Liste des contacts pour projecteurs Epson
 WLAN	Démarrage Réseau sans fil désactivé	La connexion au réseau sans fil n'est pas disponible. Vérifiez que Alim réseau sans fil est réglée sur On dans le menu Réseau .

Si les témoins ne fournissent aucune indication utile

■ Contrôle du problème

Recherchez le problème que vous rencontrez dans le tableau suivant, puis accédez à la page indiquée pour obtenir des informations sur sa résolution.



	Problème	Page
Problèmes relatifs aux images	Aucune image n'est visible.	p.85
	La projection ne démarre pas, la zone de projection est entièrement noire ou la zone de projection est entièrement bleue.	
	Les images animées provenant d'un ordinateur ne sont pas projetées.	p.86
	Le message " Non Supporté. " s'affiche.	p.86
	Le message " Pas de Signal. " s'affiche	p.86
	Les images sont floues ou mal focalisées.	p.86
	Les images subissent des interférences ou une distorsion.	p.87
	L'image est tronquée (trop grande) ou trop petite, ou seule une partie de l'image est projetée.	p.87
	Les couleurs de l'image ne sont pas correctes.	p.87
	L'image entière présente des teintes mauves ou vertes, les images sont affichées en noir et blanc ou les images sont ternes.*	
Problèmes au démarrage de la projection	Les images sont sombres.	p.88
	La projection s'arrête automatiquement.	p.88
Problèmes de télécommande	Le projecteur ne s'allume pas.	p.88
	La télécommande ne réagit pas.	p.88

Problème		Page
Problèmes de 3D	Impossible de projeter correctement en 3D.	p.89
Problèmes HDMI	La Liaison HDMI ne fonctionne pas.	p.90
	Le nom du périphérique n'est pas affiché parmi les périphériques connectés.	p.90
Problèmes liés au réseau	Vous ne pouvez pas accéder au réseau via la fonction Réseau sans fil.	p.90
	L'image contient du bruit statique lors de la projection sur le réseau.	p.91
	Impossible de se connecter avec le Screen Mirroring.	p.91
	L'image contient du bruit statique avec la connexion Screen Mirroring.	p.91
Problèmes de périphérique Bluetooth	Impossible de se connecter au périphérique Bluetooth.	p.92
	L'audio et la connexion des périphériques Bluetooth se coupent.	p.92
Autres problèmes	Pas de son ou le son est trop faible.	p.93
	Vous ne pouvez pas effectuer de réglages dans le panneau de commande.	p.93
	Le diaporama ne démarre pas.	p.93

* Comme la reproduction des couleurs varie entre les moniteurs et les écrans LCD pour ordinateur, il se peut que l'image projetée par le projecteur et les teintes des couleurs affichées sur le moniteur ne correspondent pas. Cette situation n'est pas une erreur.

■ Problèmes relatifs aux images



Aucune image n'est visible

Vérification	Solution
Le projecteur est-il allumé ?	Appuyez sur le bouton  de la télécommande ou du panneau de commande.
Le cordon d'alimentation est-il branché ?	Branchez le cordon d'alimentation.
Les témoins sont-ils éteints ?	Débranchez le cordon d'alimentation du projecteur puis rebranchez-le. Une fois le branchement effectué, vérifiez que le projecteur est alimenté lorsque vous appuyez sur le bouton Marche/Arrêt.
Un signal d'image est-il reçu ?	Assurez-vous que le périphérique connecté est bien allumé. Lorsque Message est réglé sur On dans le menu Configuration, les messages sur le signal d'image sont affichés.  Avancé - Affichage - Message p.74
Les paramètres du menu Configuration sont-ils corrects ?	Rétablissez les valeurs par défaut de tous les réglages.  Réinitialiser p.80
(Uniquement en cas de projection d'images provenant d'un ordinateur) La connexion a-t-elle été établie alors que le projecteur ou l'ordinateur était déjà allumé ?	Si la connexion est établie alors que l'appareil est déjà allumé, il se peut que la touche Fn (touche de fonction) qui commute le signal d'image de l'ordinateur vers une sortie externe ne fonctionne pas. Éteignez l'ordinateur et le projecteur puis rallumez-les.



Les images animées ne sont pas affichées

Vérification	Solution
(Uniquement en cas de projection d'images provenant d'un ordinateur) Le signal d'image de l'ordinateur est-il réglé sur une sortie externe et sur une sortie vers le moniteur LCD en même temps ?	En fonction des caractéristiques de l'ordinateur, il se peut que les images animées ne puissent pas être affichées si l'ordinateur est configuré en même temps pour une sortie externe et une sortie vers le moniteur LCD. Modifiez le réglage de façon à ce que le signal d'image ne soit envoyé que vers la sortie externe. Pour connaître les caractéristiques de l'ordinateur, consultez sa documentation.



"Non Supporté." s'affiche

Vérification	Solution
(Uniquement en cas de projection d'images provenant d'un ordinateur) La fréquence et la résolution du signal d'image correspondent-elles au mode actuel ?	Vérifiez le signal d'image en entrée dans la section Résolution du menu Configuration, et assurez-vous qu'il correspond bien à la résolution du projecteur.  A Propos - Infos projecteur p.79  p.104

Le message **"Pas de Signal."** s'affiche

Vérification	Solution
Les câbles sont-ils connectés correctement ?	Vérifiez que tous les câbles requis pour la projection sont branchés correctement.  p.18
Avez-vous sélectionné le port d'entrée d'image approprié ?	Modifiez la source de l'image en appuyant sur les boutons de sélection de source de la télécommande ou le bouton  du panneau de commande.  p.25
Le périphérique connecté est-il allumé ?	Allumez le périphérique.
(Uniquement en cas de projection d'images provenant d'un ordinateur) Les signaux d'image sont-ils envoyés au projecteur ?	Modifiez-le de sorte que le signal d'image soit envoyé à la sortie externe, et pas seulement au moniteur LCD de l'ordinateur. Sur certains modèles, lorsque les signaux d'image sont envoyés à l'extérieur, ils ne s'affichent plus sur le moniteur LCD. Pour connaître les caractéristiques de l'ordinateur, consultez sa documentation. Si la connexion est établie alors que le projecteur ou l'ordinateur est déjà allumé, il se peut que la touche Fn (touche de fonction) qui commute le signal d'image de l'ordinateur vers une sortie externe ne fonctionne pas. Éteignez l'ordinateur et le projecteur puis rallumez-les.

Les images sont floues ou mal focalisées

Vérification	Solution
La focalisation a-t-elle été modifiée ?	Réglez la focalisation.  p.28
Le cache de l'objectif est-il fermé ?	Ouvrez le cache de l'objectif.  p.25

Vérification	Solution
Le projecteur se trouve-t-il à une distance correcte ?	Vérifiez la plage de projection recommandée. 🖱️ p.15
De la condensation s'est-elle formée sur l'objectif ?	Si le projecteur est transféré rapidement d'un local froid vers un local chaud, ou si la température ambiante change brusquement, de la condensation peut se former sur l'objectif, ce qui risque de produire des images floues. Installez le projecteur dans le local une heure avant de l'utiliser. Si de la condensation s'est déposée sur le projecteur, éteignez-le, débranchez le cordon d'alimentation et attendez un moment.

Les images subissent des interférences ou une distorsion

Vérification	Solution
Les câbles sont-ils connectés correctement ?	Vérifiez que tous les câbles requis pour la projection sont branchés correctement. 🖱️ p.18
Un câble d'extension est-il utilisé ?	Si un câble d'extension est employé, il se peut que des interférences électriques influent sur le signal.
(Uniquement en cas de projection d'images provenant d'un ordinateur) Les paramètres Sync. et Alignement sont-ils réglés correctement ?	Le projecteur utilise des fonctions de réglage automatiques pour projeter de façon optimale. Toutefois, en fonction du signal, il se peut que certains réglages ne soient pas corrects, même après une correction automatique. Dans une telle situation, réglez les paramètres Alignement et Sync. du menu Configuration. 🖱️ Signal - Alignement/Sync. p.69
(Uniquement en cas de projection d'images provenant d'un ordinateur) Avez-vous sélectionné la résolution correcte ?	Configurez l'ordinateur de manière à ce que les signaux envoyés soient compatibles avec le projecteur. 🖱️ p.104

Une partie de l'image est tronquée (trop grande) ou trop petite

Vérification	Solution
Avez-vous sélectionné l' Aspect approprié ?	Sélectionnez le mode d'aspect pour le faire correspondre au signal d'entrée dans Aspect depuis le menu Configuration. 🖱️ Signal - Aspect p.69
La Position de l'image a-t-elle été réglée correctement ?	Réglez le paramètre Position dans le menu Configuration. 🖱️ Signal - Position p.69
(Uniquement en cas de projection d'images provenant d'un ordinateur) Avez-vous sélectionné la résolution correcte ?	Configurez l'ordinateur de manière à ce que les signaux envoyés soient compatibles avec le projecteur. 🖱️ p.104

Les couleurs de l'image ne sont pas correctes

Vérification	Solution
Le contraste est-il réglé correctement ?	Réglez le paramètre Contraste dans le menu Configuration. 🖱️ Image - Contraste p.68
La couleur est-elle réglée correctement ?	Réglez le paramètre Avancé dans le menu Configuration. 🖱️ Image - Avancé p.68

Les images sont sombres



Vérification	Solution
La luminosité de l'image est-elle définie correctement ?	Réglez le paramètre Luminosité dans le menu Configuration. 🖱️ Image - Luminosité p.68
Le contraste est-il réglé correctement ?	Réglez le paramètre Contraste dans le menu Configuration. 🖱️ Image - Contraste p.68
Est-il temps de remplacer la lampe ?	Lorsqu'il est presque temps de remplacer la lampe, les images deviennent plus sombres et la qualité des couleurs se dégrade. Dans ce cas, installez une lampe neuve. 🖱️ p.100

La projection s'arrête automatiquement

Vérification	Solution
Le Mode veille est-il activé ?	Si le délai indiqué est dépassé et qu'aucun signal n'est reçu, la lampe s'éteint automatiquement et le projecteur entre en mode attente. Le projecteur sort du mode veille lorsque vous appuyez sur le bouton  de la télécommande ou du panneau de commande. Si vous souhaitez désactiver le Mode veille , modifiez le réglage sur Off . 🖱️ Avancé - Fonctionnement - Mode veille p.74

■ Problèmes au démarrage de la projection

Le projecteur ne s'allume pas

Vérification	Solution
L'appareil est-il sous tension ?	Appuyez sur le bouton  de la télécommande ou du panneau de commande.
Le Contrôle parental est-il réglé sur On ?	Si Contrôle parental est réglé sur On dans le menu Configuration, maintenez le bouton  du panneau de commande enfoncé pendant environ 3 secondes, ou effectuez une action depuis la télécommande. 🖱️ Réglage - Verrouillage - Contrôle parental p.71
Les témoins s'allument-ils et s'éteignent-ils lorsque vous touchez le cordon d'alimentation ?	Éteignez le projecteur, puis débranchez et rebranchez son cordon d'alimentation. Si le problème persiste, cessez d'utiliser le projecteur, débranchez le cordon d'alimentation de la prise secteur et contactez votre revendeur ou le centre de réparation Epson le plus proche. 🖱️ Liste des contacts pour projecteurs Epson

■ Problèmes de télécommande



La télécommande ne réagit pas

Vérification	Solution
L'émetteur de la télécommande est-il bien orienté vers le récepteur du projecteur pendant l'utilisation ?	Orientez la télécommande vers le capteur des signaux de la télécommande. Vérifiez également la portée d'utilisation. 🖱️ p.24

Vérification	Solution
La télécommande n'est-elle pas trop éloignée du projecteur ?	Vérifiez la portée d'utilisation. 🗨️ p.24
La lumière directe du soleil ou une lumière forte de lampes fluorescentes parvient-elle au capteur des signaux de la télécommande ?	Installez le projecteur à un endroit où le capteur des signaux de la télécommande ne reçoit pas de lumière trop forte.
Les piles sont-elles déchargées ou ont-elles été installées correctement ?	Vérifiez si les piles ont été insérées correctement, ou remplacez-les si nécessaire. 🗨️ p.23



■ Problèmes de 3D

Impossible de projeter correctement en 3D

Vérification	Solution
Les lunettes 3D sont-elles allumées ?	Allumez les lunettes 3D.
Une image 3D est-elle projetée ?	Si le projecteur affiche une image 2D ou si une erreur survient au niveau du projecteur qui empêche la projection de l'image en 3D, vous ne pouvez pas visualiser les images en 3D, même si vous portez les lunettes 3D.
L'image d'entrée est-elle en 3D ?	Vérifiez que l'image d'entrée est bien compatible 3D. La plupart des émissions télévisées ne contenant pas de signal au format 3D, la réception 3D doit être réglée manuellement.
L' Affichage 3D est-il réglé sur 2D ?	Si Affichage 3D est réglé sur 2D dans le menu Configuration, le projecteur ne passe pas automatiquement en 3D, même si une image 3D est reçue. Appuyez sur le bouton  , puis réglez Affichage 3D sur 3D ou Automatique . 🗨️ Signal - Configuration 3D - Affichage 3D p.69
Format 3D est-il réglé correctement ?	Si le format 3D du périphérique AV et le Format 3D du projecteur ne sont pas les mêmes, il est possible qu'une partie de l'image ne s'affiche pas. Vérifiez que le paramètre Format 3D du projecteur correspond au paramètre de format 3D pour le périphérique AV. 🗨️ Signal - Configuration 3D - Format 3D p.69 Lorsque vous changez le Format 3D , réglez Affichage 3D sur Automatique , puis appuyez sur le bouton  .
Vous trouvez-vous à portée de réception ?	Si la distance entre le projecteur et les lunettes 3D dépasse 10 m, la connexion peut être perdue. Déplacez les lunettes 3D plus près du projecteur.
L'appariement a-t-il été correctement effectué ?	Reportez-vous au Guide de l'utilisateur des lunettes 3D pour procéder à l'appariement.
Des périphériques entraînant des interférences au niveau des ondes radio se trouvent-ils à proximité ?	Lors de l'utilisation simultanée d'autres périphériques sur la même bande de fréquences (2,4 GHz), tels que des périphériques de communication Bluetooth, un réseau local sans fil (IEEE802.11 b/g) ou des fours à micro-ondes, il est possible que des interférences apparaissent au niveau des ondes radio, que l'image soit interrompue ou que la communication ne soit pas possible. N'utilisez pas le projecteur à proximité de tels périphériques.

■ Problèmes HDMI

La Liaison HDMI ne fonctionne pas





Vérification	Solution
Utilisez-vous un câble conforme aux normes HDMI ?	L'utilisation est impossible avec des câbles non conformes aux normes HDMI.
Le périphérique connecté est-il conforme aux normes CEC HDMI ?	Si le périphérique connecté n'est pas conforme aux normes CEC HDMI, il ne peut pas être commandé, même s'il est connecté au port HDMI. Consultez la documentation de l'appareil connecté pour plus d'informations. En outre, appuyez sur le bouton  et vérifiez si le périphérique est disponible dans la section Connexions périph.  p.53
Les câbles sont-ils connectés correctement ?	Vérifiez que tous les câbles requis pour l'utilisation de la Liaison HDMI sont branchés correctement.  p.52
L'amplificateur, l'enregistreur de DVD, etc. est-il allumé ?	Mettez chaque périphérique en veille. Consultez la documentation de l'appareil connecté pour plus d'informations. Si vous avez connecté un haut-parleur, etc. réglez l'équipement connecté sur la sortie PCM.
Un nouveau périphérique a-t-il été connecté, ou la connexion a-t-elle été modifiée ?	Si la fonction CEC d'un périphérique connecté doit être reconfigurée, par exemple lorsqu'un nouveau périphérique est connecté ou que la connexion est modifiée, il peut être nécessaire de redémarrer le périphérique.
Des lecteurs multimédias sont-ils connectés ?	Il est possible de connecter simultanément jusqu'à trois lecteurs multimédias répondant aux normes CEC HDMI.

Le nom du périphérique n'est pas affiché parmi les périphériques connectés

Vérification	Solution
Le périphérique connecté est-il conforme aux normes CEC HDMI ?	Si le périphérique connecté n'est pas conforme aux normes CEC HDMI, il n'est pas affiché. Consultez la documentation de l'appareil connecté pour plus d'informations.

■ Problèmes liés au réseau



Impossible d'accéder au réseau via la fonction Réseau sans fil

Vérification	Solution
Est-ce que Alim réseau sans fil est réglée sur Off ?	Réglez Alim réseau sans fil sur On dans le menu Configuration. Si le paramètre est déjà réglé sur On , réglez Alim réseau sans fil sur Off , puis à nouveau sur On .  Réseau - Alim réseau sans fil p.75
Le mot de passe est-il correct ?	Notez que le mot de passe respecte la casse ; les lettres majuscules et minuscules sont traitées comme des caractères différents. Si vous avez oublié votre mot de passe, définissez-en un nouveau.  Réglages réseau - Sécurité - Mot de passe p.75
Avez-vous vérifié l'Event ID ?	Vérifiez le numéro d'Event ID et effectuez les opérations suivantes.  Information - Event ID p.79  p.93

L'image contient du bruit statique lors de la projection sur le réseau

Vérification	Solution
Y a-t-il un obstacle entre le point d'accès et l'appareil connecté ?	Vérifiez l'éventuelle présence d'obstacles entre le point d'accès et l'ordinateur, l'appareil mobile et le projecteur, et modifiez leurs positions pour améliorer les communications.
Est-ce que la distance entre le point d'accès et l'appareil connecté est trop importante ?	Vérifiez que le point d'accès, l'ordinateur, l'appareil mobile et le projecteur ne sont pas trop éloignés. Rapprochez-les et essayez de vous connecter à nouveau.
Des appareils Bluetooth ou fours à micro-ondes sont-ils à proximité ?	Si la connexion sans fil est lente ou que votre image projetée contient du bruit, vérifiez la présence d'interférences d'autres équipements, par exemple un appareil Bluetooth ou un four à micro-ondes. Déplacez l'appareil causant les interférences ou étendez votre bande passante sans fil.
Est-ce que trop d'appareils sont connectés ?	Réduisez le nombre d'appareils connectés si la vitesse de connexion chute.

Impossible de se connecter avec le Screen Mirroring

Vérification	Solution
Screen Mirroring est-il défini sur Off ?	Réglez Screen Mirroring sur On dans le menu Configuration. S'il est déjà réglé sur On , réglez Screen Mirroring sur Off , puis à nouveau sur On .  Réseau - Screen Mirroring p.75
Un trait d'union (-) est-il présent dans le nom d'affichage ?	Modifiez l' Affichage du nom pour qu'il ne contienne pas « - » dans le menu Réglage Screen Mirroring du projecteur. Si l'Affichage du nom contient « - », il pourrait ne pas s'afficher correctement sur votre appareil mobile.  Réseau - Réglage Screen Mirroring p.75
D'autres appareils mobiles sont-ils déjà connectés ?	Vérifiez qu'aucun autre appareil mobile n'est connecté au projecteur.
Les paramètres pour l'appareil mobile sont-ils corrects ?	Vérifiez que les réglages sont corrects sur l'appareil mobile. Si les paramètres sont corrects, redémarrez l'appareil mobile.
Essayez-vous de vous reconnecter immédiatement après la fin de la connexion en Screen Mirroring ?	Lorsque vous vous connectez immédiatement après une déconnexion, le rétablissement de la connexion peut prendre du temps. Reconnectez-vous après avoir attendu un peu.
Vous connectez-vous à partir de l'historique de connexion de l'appareil mobile ?	Une fois la connexion établie avec Screen Mirroring, les informations de connexion au projecteur peuvent être enregistrées sur l'appareil mobile. Cependant, vous pourriez ne pas pouvoir vous reconnecter au projecteur à partir des informations enregistrées. Sélectionnez le projecteur depuis la liste d'appareils disponibles.

L'image contient du bruit statique avec la connexion Screen Mirroring

Vérification	Solution
L'antenne Wi-Fi de l'appareil mobile est-elle couverte ?	Essayez de ne pas couvrir l'antenne W-Fi de l'appareil mobile.

Vérification	Solution
L'appareil mobile est-il connecté à Internet ?	Si vous utilisez une connexion Screen Mirroring et une connexion Internet en même temps, l'image peut être coupée ou contenir du bruit. Déconnectez la connexion Internet pour étendre votre bande passante sans fil et améliorer la vitesse de connexion de l'appareil mobile.
Y a-t-il un problème avec le contenu protégé ?	Le contenu pouvant être projeté en Screen Mirroring est soumis à des restrictions. Assurez-vous que le contenu protégé répond à ces exigences. ➡ p.62
Est-ce que l'appareil mobile dispose d'un paramètre d'économie d'énergie ?	En fonction des réglages de l'appareil mobile, la connexion peut être perdue lorsque l'appareil entre en mode économie d'énergie. Vérifiez les réglages d'économie d'énergie de votre appareil mobile.
Est-ce que l'appareil mobile utilise la dernière version de son pilote ou firmware sans fil ?	Mettez à jour le pilote ou firmware sans fil vers la dernière version sur l'appareil mobile.

■ Problèmes de périphérique Bluetooth

Impossible de se connecter à un périphérique Bluetooth



Vérification	Solution
Avez-vous effectué une recherche d'appareils ?	Lors de la connexion à un appareil Bluetooth pour la première fois ou lorsque vous passez à un autre appareil Bluetooth, exécutez la fonction Rechercher app.Bluetooth . ➡ p.20
Est-ce que l'appareil prend en charge la protection du droit d'auteur (SCMS-T) ?	Vous ne pouvez pas connecter un périphérique Bluetooth qui ne prend pas en charge la protection du droit d'auteur (SCMS-T).
Est-ce que l'appareil est basé sur A2DP ?	Vous ne pouvez pas connecter un périphérique Bluetooth qui ne prend pas en charge A2DP.

L'audio et la connexion des périphériques Bluetooth se coupent



Vérification	Solution
Y a-t-il un obstacle entre le projecteur et l'appareil Bluetooth ?	Vérifiez qu'il n'y a aucun obstacle entre le projecteur et l'appareil Bluetooth, puis modifiez leur position pour améliorer la communication.
Est-ce que l'appareil connecté se trouve dans la plage de communication spécifiée ?	Si la distance entre le projecteur et l'appareil Bluetooth dépasse 10 m, la connexion peut être perdue. Déplacez l'appareil Bluetooth plus près du projecteur.
Des appareils sans fil ou fours à micro-ondes sont-ils à proximité ?	Si d'autres appareils sont utilisés en même temps (appareils sans fil, fours à micro-ondes...), un brouillage des ondes radio peut se produire et l'image et le son peuvent être interrompus. Évitez l'équipement causant de telles interférences.

Autres problèmes

Pas de son ou le son est trop faible

Vérification	Solution
Le volume est-il trop faible ?	Réglez le volume de manière à ce que vous puissiez entendre le son.  p.33
La connexion est-elle assurée à l'aide d'un câble HDMI ?	Si aucun son n'est émis lors de la connexion à l'aide d'un câble HDMI, réglez l'équipement connecté sur la sortie PCM.
Les paramètres de Périph. sortie audio sont-ils corrects ?	Vérifiez que les réglages de Périph. sortie audio sont corrects dans le menu Configuration.  Réglage - Liaison HDMI - Périph. sortie audio p.71
Les paramètres Audio Bluetooth sont-ils corrects ?	Effectuez les réglages suivants lorsque vous vous connectez à un appareil audio Bluetooth. <ul style="list-style-type: none"> • Pour diffuser de l'audio depuis le haut-parleur du projecteur ou un système AV, réglez Audio Bluetooth sur Off. • Pour émettre de l'audio depuis périphériques audio Bluetooth, réglez Audio Bluetooth sur On.  Réglage - Bluetooth - Audio Bluetooth p.71

Impossible d'effectuer des réglages dans le panneau de commande

Vérification	Solution
Est-ce que Blocage fonctionne. est réglé sur Verrou. complet ou Verrou. partiel ?	Lorsque Blocage fonctionne. est réglé sur Verrou. complet dans le menu Configuration, toutes les opérations de bouton sur le panneau de commande sont désactivées. Si le réglage est Verrou. partiel , seul le bouton  du panneau de commande est disponible. Effectuez une action à l'aide de la télécommande.  Réglage - Verrouillage - Blocage fonctionne. p.71

Le diaporama ne démarre pas

Vérification	Solution
Le périphérique de stockage USB utilise-t-il une fonction de sécurité ?	Vous ne pourrez peut-être pas utiliser des périphériques de stockage USB contenant des fonctions de sécurité.

À propos d'Event ID

Vérifiez l'Event ID et appliquez la solution ci-dessous. Si vous ne parvenez pas à trouver l'Event ID dans le tableau ni à résoudre le problème, contactez votre revendeur ou le centre de réparation Epson le plus proche.

 [Liste des contacts pour projecteurs Epson](#)

Event ID	Cause	Solution
0020 0026 0032 0036 0037	Une erreur de communication Screen Mirroring s'est produite.	Redémarrez le projecteur et le logiciel réseau.

Event ID	Cause	Solution
0021	Impossible de démarrer le Screen Mirroring.	Redémarrez le projecteur.
0022 0027 0028 0029 0030 0031 0035	Screen Mirroring est instable.	Vérifiez l'état des communications réseau et reconnectez-vous après avoir attendu un moment.
0023 0024 0025	Échec de la connexion.	Si vous voyez un écran de saisie du code PIN sur votre ordinateur, sélectionnez le code PIN affiché sur l'écran de veille de Screen Mirroring ou en bas à droite de l'image projetée. Si cela ne résout pas le problème, redémarrez le projecteur et les appareils connectés, puis vérifiez les paramètres de connexion.
0038 0042	Non-concordance système du réseau sans fil.	Vérifiez le système du réseau sans fil sur l'appareil mobile et le projecteur, puis reconnectez-vous.
0041	Échec de la connexion.	Supprimez les informations de connexion pour le projecteur qui sont stockées sur l'ordinateur, puis reconnectez-vous.
0043	Le format vidéo n'est pas pris en charge.	Modifiez la résolution de l'appareil mobile, puis reconnectez-vous. Ou modifiez les Réglages performances pour le projecteur, puis reconnectez-vous.
0432 0435	Impossible de démarrer le logiciel réseau.	Redémarrez le projecteur.
0433	Une image qui a été transférée ne peut pas être reproduite.	Redémarrez le logiciel réseau.
0434 0481 0482 0485	Communication réseau instable.	Vérifiez l'état des communications réseau et reconnectez-vous après avoir attendu un moment.
0484	Les communications ont été coupées de l'ordinateur.	Redémarrez le logiciel réseau.
0483 04FE	Le logiciel réseau s'est arrêté inopinément.	Vérifiez l'état des communications réseau. Attendez un moment, puis essayez de vous reconnecter.
0479 04FF	Une erreur système s'est produite dans le projecteur.	Redémarrez le projecteur.
0891	Impossible de trouver le même point d'accès SSID.	Réglez l'ordinateur, le point d'accès et le projecteur avec le même SSID.
0892	Incompatibilité du type d'authentification WPA et WPA2.	Vérifiez le paramètre de sécurité LAN sans fil pour voir s'il est correct.
0894	Les communications ont été coupées, car une connexion a été établie au mauvais point d'accès.	Contactez votre administrateur réseau et suivez ses instructions.

Event ID	Cause	Solution
0898	Impossible d'acquérir le DHCP.	Vérifiez le serveur DHCP pour voir s'il fonctionne correctement. Désactivez DHCP s'il n'est pas utilisé. ➡ Réglages réseau - Réseau sans fil - Paramètres IP - DHCP p.75
0899	Autres erreurs de connexion	Si le redémarrage du projecteur ou de son logiciel ne résout pas le problème, contactez votre revendeur ou le bureau le plus proche dont vous trouverez l'adresse dans la Liste des contacts pour projecteurs Epson. ➡ Liste des contacts pour projecteurs Epson



Maintenance

Nettoyage

Nettoyez votre projecteur s'il est devenu sale ou si la qualité des images projetées commence à se dégrader.



Avertissement

Avant de nettoyer une partie du projecteur, éteignez-le et débranchez le cordon d'alimentation. N'ouvrez jamais les capots du projecteur, sauf si spécifiquement expliqué dans ce manuel. Des tensions électriques dangereuses dans le projecteur peuvent vous blesser gravement.



Nettoyage du filtre à air

Nettoyez le filtre à air si de la poussière s'est accumulée dessus ou lorsque le message suivant s'affiche. **"Le projecteur chauffe. Vérifiez que l'ouverture de la ventilation n'est pas obstruée, nettoyez ou remplacez le filtre."**



Dans la mesure où le filtre à air est amovible, vous pouvez nettoyer les deux côtés. Ne rincez pas le filtre à air à l'eau, et n'employez ni détergents ni solvants.

Attention

- L'accumulation de poussière sur le filtre à air peut provoquer une élévation de la température interne du projecteur, ce qui peut entraîner des problèmes de fonctionnement et raccourcir la durée de vie du moteur optique. Nettoyez-les fréquemment si vous utilisez le projecteur dans un environnement particulièrement poussiéreux.
- N'utilisez pas un spray dépoussiérant. Des substances combustibles peuvent subsister et la poussière peut pénétrer dans les composants de précision.

Sur ELPAF54

Éliminez la poussière sur le filtre à air à l'aide d'un aspirateur par la face avant.

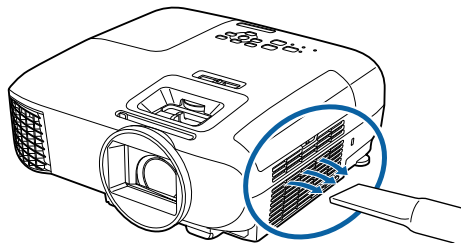

Sur ELPAF55

1 Ouvrez le couvercle du filtre à air.

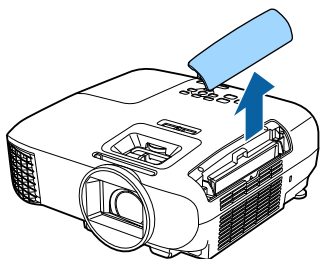

2 Retirez le filtre à air.

Saisissez la patte du couvercle du filtre et tirez le filtre vers le haut.

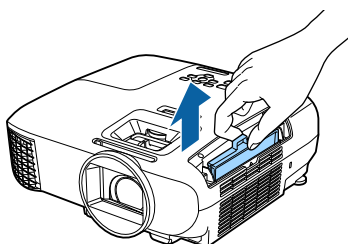

3 Maintenez le filtre à air tourné vers le bas et tapotez-le 4 ou 5 fois pour en faire tomber la poussière.

Tapotez le filtre à air sur le côté pour retirer la poussière.

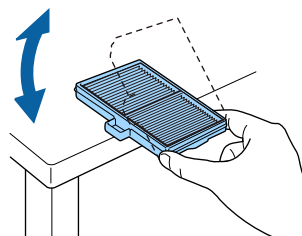

Attention

Un choc excessif sur le filtre à air risque de le déformer ou de le fendre, ce qui le rendra inutilisable.

4 Éliminez la poussière restant sur le filtre à air à l'aide d'un aspirateur par la face avant.

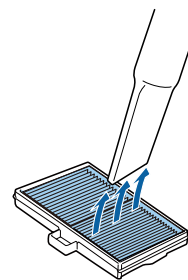

5 Installez le filtre à air.

Insérez le filtre à air jusqu'à ce qu'un déclic se fasse entendre.

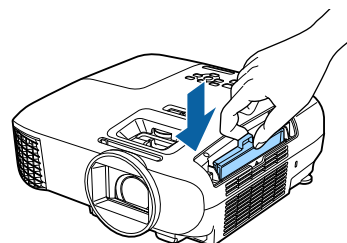

6 Fermez le couvercle du filtre à air.

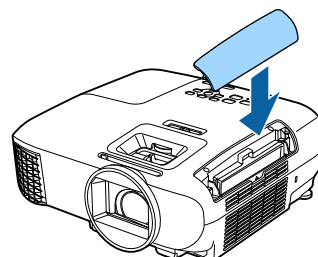

■ Nettoyage de l'unité principale

Nettoyez l'extérieur du projecteur en l'essuyant sans forcer à l'aide d'un chiffon doux.

Si le projecteur est particulièrement sale, humidifiez votre chiffon à l'aide d'une solution d'eau contenant une petite quantité d'un détergent neutre, en veillant à bien essorer votre chiffon avant de vous en servir pour essuyer l'extérieur du projecteur.

Attention

N'utilisez pas de substance volatile telle que de la cire, de l'alcool ou un solvant pour nettoyer l'extérieur du projecteur. Vous risqueriez de dégrader la qualité du boîtier ou de faire s'écailler la peinture.

■ Nettoyage de l'objectif

Utilisez un chiffon optique, disponible dans le commerce, pour retirer délicatement la poussière de l'objectif.



Avertissement

N'utilisez pas un produit de nettoyage pour objectif contenant un gaz inflammable. La chaleur élevée générée par la lampe du projecteur peut causer un incendie.

Attention

L'objectif étant très fragile, ne le frottez pas à l'aide d'un matériau rugueux et ne le manipulez pas brutalement.

■ Nettoyage des lunettes 3D

Utilisez le chiffon fourni pour essuyer doucement la saleté des verres des lunettes 3D.

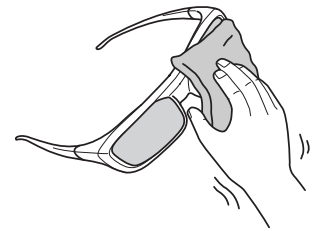

Attention

- Les verres des lunettes étant très fragiles, ne les frottez pas à l'aide d'un matériau rugueux et ne les manipulez pas brutalement.
- Si des travaux de maintenance sont nécessaires, déconnectez l'adaptateur de chargement USB de la prise électrique et vérifiez que tous les câbles ont été déconnectés.



Les lunettes 3D contiennent des piles rechargeables. Veuillez observer les réglementations locales lorsque vous jetez les piles.

Fréquence de remplacement des consommables

■ Fréquence de remplacement du filtre à air

- Si le message suivant s'affiche alors que le filtre à air a été nettoyé  p.96

■ Fréquence de remplacement de la lampe

- Le message suivant s'affiche au début de la projection :
Il est temps de remplacer la lampe. Pour vos achats, veuillez contacter votre revendeur de projecteurs Epson ou consulter le site www.epson.com.

- L'image projetée commence à devenir sombre ou à perdre de sa qualité.



- La luminosité de l'image projetée décline avec l'écoulement du temps de projection. Le message de remplacement de la lampe s'affiche pour vous permettre de maintenir la luminosité et la qualité de l'image initiale. Le moment auquel le message s'affiche diffère en fonction des réglages du menu, des conditions environnementales et des conditions d'utilisation.
Si vous continuez à utiliser la lampe alors que son délai de remplacement a expiré, il existe un risque accru que la lampe explose. Lorsque le message indiquant que la lampe doit être remplacée s'affiche, remplacez sans tarder votre lampe par une lampe neuve, même si elle fonctionne encore.
- Selon les caractéristiques de la lampe et la façon dont elle a été utilisée, il peut arriver que celle-ci produise moins de luminosité ou cesse complètement de fonctionner avant même que ce message ne s'affiche. Il est donc conseillé de toujours conserver une lampe de rechange à portée de main afin de pouvoir remédier à cette éventualité.

Remplacement des consommables

■ Remplacement du filtre à air



Veuillez observer les réglementations locales lorsque vous jetez des filtres à air usagés.

Porte-filtre : ABS (ELPAF54)/Polypropylène (ELPAF55)

Filtre : Mousse de polyuréthane (ELPAF54)/Polypropylène (ELPAF55)

- 1 Appuyez sur le bouton  de la télécommande ou du panneau de commande pour éteindre l'appareil, puis débranchez le cordon d'alimentation.

- 2 Ouvrez le couvercle du filtre à air.

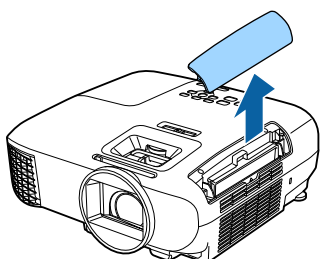

- 3 Retirez l'ancien filtre à air.
Saisissez la patte du couvercle du filtre et tirez le filtre vers le haut.

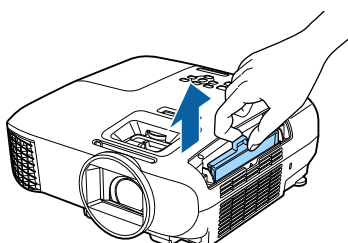

- 4 Installez le nouveau filtre à air.
Insérez le filtre à air jusqu'à ce qu'un dé clic se fasse entendre.

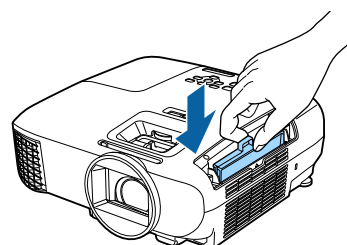

- 5 Fermez le couvercle du filtre à air.

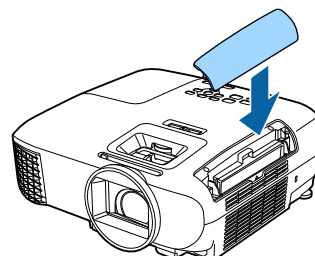

Remplacement de la lampe

Avertissement

Dans le cadre du remplacement d'une lampe qui a cessé de briller, il est possible que la lampe soit cassée. Pour remplacer la lampe d'un projecteur suspendu au plafond, tenez toujours compte du fait que la lampe peut être cassée, et retirez son couvercle avec précaution. Lorsque vous ouvrez le couvercle de la lampe, des débris de verre pourraient en tomber. En cas de contact de morceaux de verre avec les yeux ou la bouche, consultez immédiatement un médecin.

Attention

- Ne touchez pas le couvercle de la lampe juste après avoir éteint le projecteur, car il est encore chaud. Attendez que la lampe ait suffisamment refroidi avant d'ouvrir le couvercle de la lampe. Dans le cas contraire, vous pourriez vous brûler.
- Nous vous recommandons d'utiliser des lampes en option EPSON d'origine. L'utilisation de lampes tierces peut affecter la sécurité et la qualité de la projection. Les dommages ou dysfonctionnements provoqués par l'utilisation de lampes tierces peuvent ne pas être couverts par la garantie Epson.

- 1 Appuyez sur le bouton  de la télécommande ou du panneau de commande pour éteindre l'appareil, puis débranchez le cordon d'alimentation.

- 2 Desserrez la vis de fixation du couvercle de la lampe.

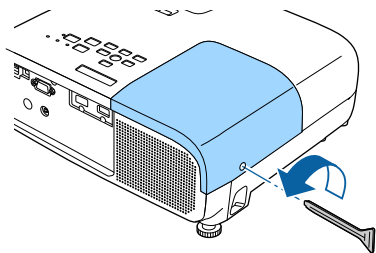

- 3 Retirez le couvercle de la lampe.
Faites coulisser le couvercle de la lampe vers l'avant puis retirez-le.

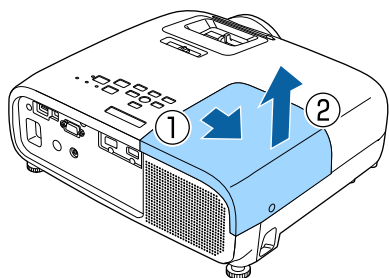

- 4 Desserrez les deux vis de fixation de la lampe.

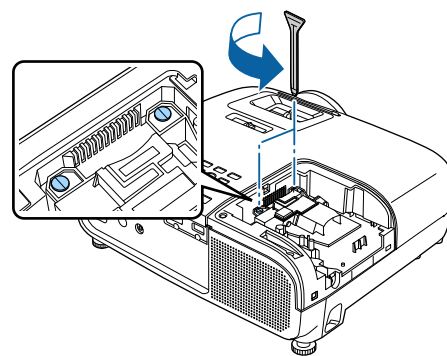

- 5 Retirez l'ancienne lampe.
Saisissez la partie protubérante et retirez-la.

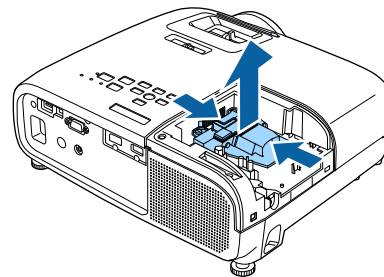

- 6** Installez la nouvelle lampe.
Assurez-vous que la lampe est tournée dans le sens correct, puis enfoncez-la.

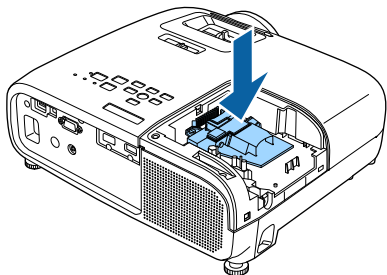

- 7** Serrez les deux vis de fixation de lampe.

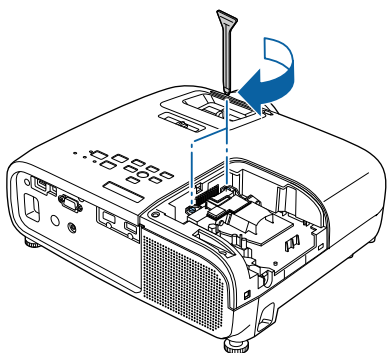

- 8** Replacez le couvercle de la lampe.
Faites coulisser le couvercle pour le mettre en place.

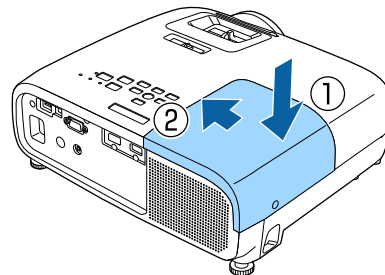

- 9** Serrez la vis de fixation du capot de la lampe.

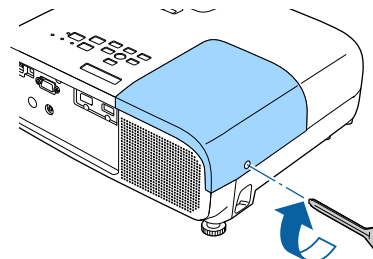

⚠ Avertissement

Ne démontez pas la lampe et n'y apportez pas de modifications. Si une lampe modifiée ou démontée est installée dans le projecteur et utilisée, elle peut provoquer un incendie, un choc électrique ou un accident.

⚠ Attention

- Veillez à installer la lampe et son couvercle correctement. S'ils ne sont pas installés correctement, l'appareil ne peut pas être allumé.
- La lampe contient du mercure (Hg). Pour éliminer les lampes usagées, respectez les réglementations locales en matière d'élimination des tubes fluorescents.

■ Remise à zéro de la durée d'utilisation de la lampe

Après avoir remplacé la lampe, veillez à remettre sa durée d'utilisation à zéro.
Le projecteur mémorise le nombre total d'heures d'utilisation de la lampe.

- 1** Allumez l'appareil.

- 2** Appuyez sur le bouton  Menu.
Le menu Configuration s'affiche.



3

Choisissez **Réinit. - Réinitial. durée lampe.**

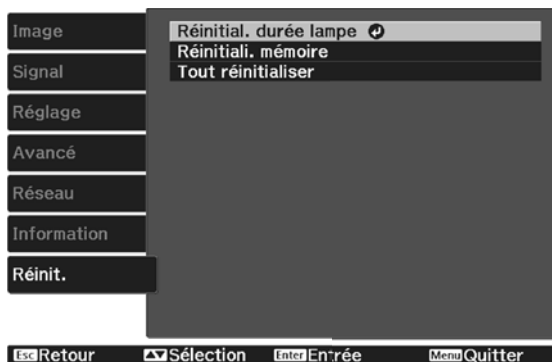
Un message de confirmation s'affiche.



4

Utilisez les boutons   pour choisir **Oui**, puis appuyez sur le bouton  pour exécuter l'opération.

La durée d'utilisation de la lampe est remise à zéro.

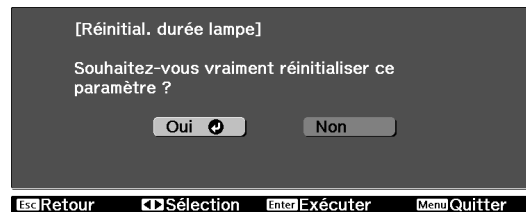

Accessoires en option et consommables

Les accessoires en option/consommables suivants sont disponibles à l'achat, s'il y a lieu. Cette liste d'accessoires en option et de consommables date de : Mai 2017. Les détails des accessoires sont sujets à des modifications sans préavis.

Dépend selon le pays d'achat.

Options

Nom	Référence	Explication
Fixation pour plafond (blanc) *	ELPMB23	S'utilise pour installer le projecteur au plafond.
Tube plafond 450 (450 mm blanc)*	ELPFP13	S'utilise pour installer le projecteur à un plafond élevé.
Tube plafond 700 (700 mm blanc)*	ELPFP14	
Lunettes 3D avec système à radiofréquences	ELPGS03	S'utilise pour la visualisation d'images 3D.
Adaptateur de chargement USB	ELPAC01	À utiliser lors du chargement des lunettes 3D.
Câble pour ordinateur (1,8 m)	ELPKC02	Utilisez lors de la projection d'un écran d'ordinateur.
Câble pour ordinateur (3,0 m)	ELPKC09	
Câble pour ordinateur (20,0 m)	ELPKC10	

* Une expertise spéciale est requise pour suspendre le projecteur à un plafond. Contactez votre revendeur.

Consommables

Nom	Référence	Explication
Unité de lampe	ELPLP96	Pour remplacer une lampe usagée. (1 lampe)
Filtre à air	ELPAF54 (sur EH-TW5600/EH-TW5400) EL-PAF55 (sur EH-TW5650)	Pour remplacer un filtre à air usagé. (Contient 2 filtres à air)



Résolutions prises en charge

Signaux d'ordinateur (RVB analogique)

Signal	Taux rafraîchi. (Hz)	Résolution (points)
VGA	60	640 x 480
SVGA	60	800 x 600
XGA	60	1024 x 768
SXGA	60	1280 x 960
	60	1280 x 1024
WXGA	60	1280 x 768
	60	1366 x 768
	60	1280 x 800
WXGA++	60	1600 x 900

Signal d'entrée HDMI1/HDMI2

Signal	Taux rafraîchi. (Hz)	Résolution (points)
SDTV (480i)	60	720 x 480
SDTV (576i)	50	720 x 576
SDTV (480p)	60	720 x 480
SDTV (576p)	50	720 x 576
HDTV (720p)	50/60	1280 x 720
HDTV (1080i)	50/60	1920 x 1080
HDTV (1080p)	24/30/50/60	1920 x 1080

Signal d'entrée MHL

Signal	Taux rafraîchi. (Hz)	Résolution (points)
SDTV (480i)	60	720 x 480
SDTV (576i)	50	720 x 576
SDTV (480p)	60	720 x 480
SDTV (576p)	50	720 x 576
HDTV (720p)	50/60	1280 x 720
HDTV (1080i)	50/60	1920 x 1080
HDTV (1080p)	24/30	1920 x 1080

Signal d'entrée 3D HDMI

Signal	Taux rafraîchi. (Hz)	Résolution (points)	Format 3D		
			Combinaison de trame	Côte à côte	Haut et bas
HDTV (720p)	50/60	1280 x 720	✓	✓	✓
HDTV (1080i)	50/60	1920 x 1080	-	✓	-
HDTV (1080p)	50/60	1920 x 1080	-	✓	-
HDTV (1080p)	24	1920 x 1080	✓	✓	✓

Signal d'entrée 3D MHL

Signal	Taux rafraîchi. (Hz)	Résolution (points)	Format 3D		
			Combinaison de trame	Côte à côte	Haut et bas
HDTV (720p)	50/60	1280 x 720	-	✓	✓
HDTV (1080i)	50/60	1920 x 1080	-	✓	-
HDTV (1080p)	50/60	1920 x 1080	-	-	-
HDTV (1080p)	24	1920 x 1080	-	✓	✓

Caractéristiques techniques

Nom du produit	EH-TW5650	EH-TW5600	EH-TW5400
Apparence	309 (L) x 107 (H) x 278 (P) mm (sans projections)		
Taille du panneau	0,61" de large		
Méthode d'affichage	Matrice active TFT au polysilicium		
Résolution	1920 (L) x 1080 (H) x 3		
Réglage de la mise au point	Manuel		
Réglage du zoom	Manuel (de 1 à 1,6 environ)		Manuel (de 1 à 1,2 environ)
Lampe (source lumineuse)	Lampe UHE 200 W, référence : ELPLP96		
Fréquence de remplacement de la lampe	4400 heures		
Alimentation électrique	100 - 240 V CA $\pm 10\%$, 50/60 Hz, 3,2 - 1,4 A		
Consommation électrique	Zone 100 à 120 V	En fonctionnement : 312 W	
		Consommation en attente (Comm. activée) : 2,0 W	
		Consommation en attente (Comm. désactivée) : 0,2 W	
	Zone 220 à 240 V	En fonctionnement : 296 W	
		Consommation en attente (Comm. activée) : 2,0 W	
		Consommation en attente (Comm. désactivée) : 0,2 W	
Altitude de fonctionnement	Altitude de 0 à 3000 m		
Température de fonctionnement	+5 à +35°C * (sans condensation)		
Température de stockage	-10 à +60°C (sans condensation)		
Poids	Env. 3,5 kg	Env. 3,4 kg	Env. 3,2 kg
Connecteurs	Port PC x 1, Mini D-Sub 15 broches (femelle) bleu		
	Port HDMI x 2, HDMI Pour HDCP, pour signaux CEC, pour signaux MHL (port HDMI1 uniquement), pour les signaux 3D, couleurs foncées		
	Port USB 2.0 Type A x 1		
	Port Audio Out x 1, mini jack stéréo		
Haut-parleur	Entrée maximale 10 W x 1		

* La température de fonctionnement est comprise entre +5 et 30°C à une altitude de 2287 à 3000 m.

Angle d'inclinaison

Si vous inclinez le projecteur de plus de 11°, il risque de tomber et d'être endommagé ou de provoquer un accident.

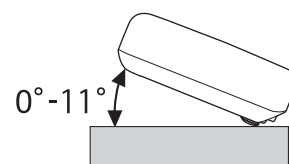

Apparence

Unité : mm

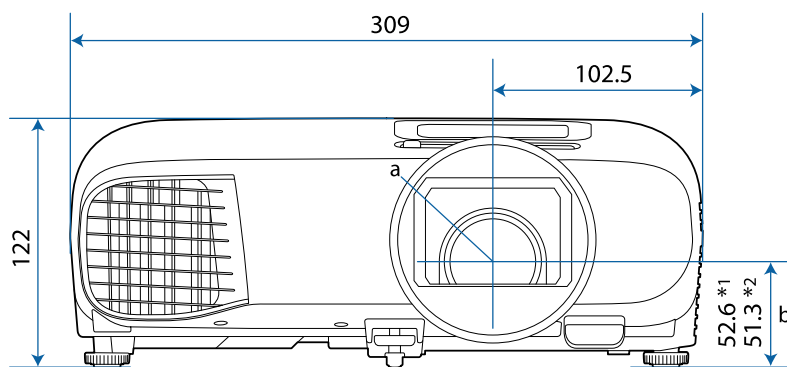

*1: EH-TW5650/EH-TW5600





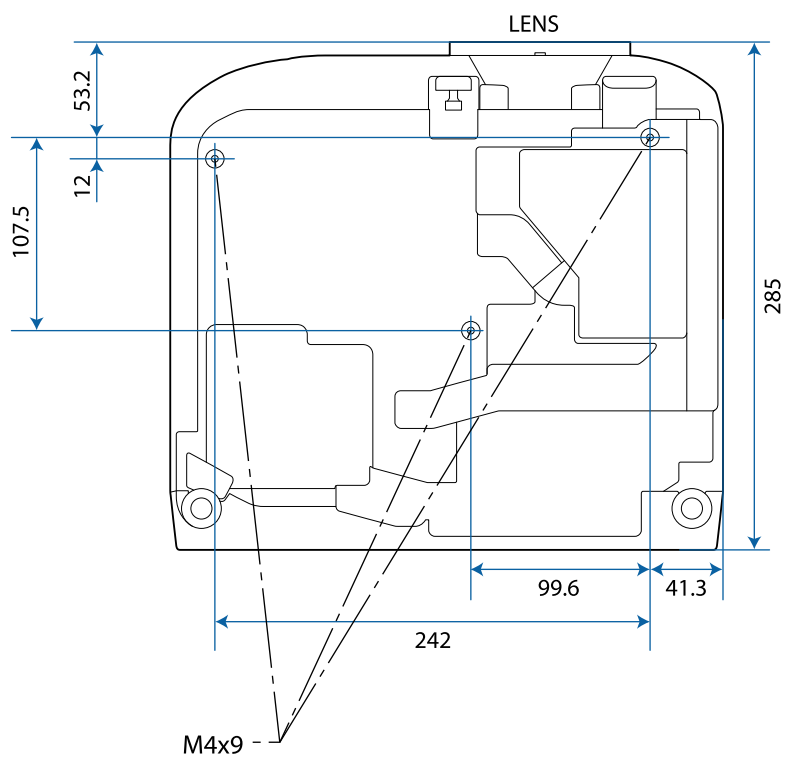







*2: EH-TW5400











- a Centre de l'objectif
- b Distance entre le centre de l'objectif et le trou de montage pour bride de suspension



Liste de symboles de sécurité

Le tableau suivant indique la signification des symboles de sécurité étiquetés sur l'équipement.

Symbole	Standards approuvés	Signification
	IEC60417 No. 5007	« ON » (alimentation) Pour indiquer la connexion au secteur.
	IEC60417 No. 5008	« OFF » (alimentation) Pour indiquer le débranchement du secteur.
	IEC60417 No. 5009	Veille Pour identifier l'interrupteur ou la position de l'interrupteur au moyen de la partie de l'équipement allumée afin de la passer en mode veille.
	ISO7000 No. 0434B IEC3864-B3.1	Mise en garde Pour identifier une précaution générale lors de l'utilisation du produit.
	IEC60417 No. 5041	Attention, surface chaude Pour indiquer que l'élément marqué peut être chaud et ne doit pas être touché sans prendre de précautions.
	IEC60417 No. 6042 ISO3864-B3.6	Attention, risque de décharge électrique Pour identifier l'équipement qui présente un risque de décharge électrique.
	IEC60417 No. 5957	Pour utilisation à l'intérieur uniquement Pour identifier un équipement électrique conçu principalement pour une utilisation à l'intérieur.
	IEC60417 No. 5926	Polarité du connecteur d'alimentation c.c. Pour identifier la connexion positive et négative (la polarité) d'un équipement sur lequel une alimentation électrique c.c. peut être connectée.
	---	
	IEC60417 No. 5001B	Pile, général Sur un équipement alimenté par piles. Pour identifier un dispositif, par exemple un couvercle pour le compartiment des piles ou les bornes du connecteur.
	IEC60417 No. 5002	Positionnement de l'élément Pour identifier le support des piles lui-même et pour identifier le positionnement du/des élément(s) à l'intérieur du support des piles.
	---	
	IEC60417 No. 5019	Terre de protection Pour identifier la borne destinée à être connectée à un conducteur externe pour protection contre les décharges électriques en cas de défaut, ou la borne d'une électrode de terre de protection.

Symbole	Standards approuvés	Signification
	IEC60417 No. 5017	Terre Pour identifier une borne de terre (masse) dans le cas où le symbole  n'est pas requis explicitement non plus.
	IEC60417 No. 5032	Courant alternatif Pour indiquer sur la plaque signalétique que l'équipement est adapté au courant alternatif uniquement ; pour identifier les bornes appropriées.
	IEC60417 No. 5031	Courant continu Pour indiquer sur la plaque signalétique que l'équipement est adapté au courant continu uniquement ; pour identifier les bornes appropriées.
	IEC60417 No. 5172	Équipement de classe II Pour identifier les équipements répondant aux exigences de sécurité spécifiées pour les équipements de classe II conformément à IEC 61140.
	ISO 3864	Interdiction générale Pour identifier les actions ou les opérations interdites.
	ISO 3864	Interdiction de contact Pour indiquer des blessures pouvant survenir à cause d'un contact avec une partie spécifique de l'équipement.
	---	Ne regardez jamais dans l'objectif de projection pendant que le projecteur est allumé.
	---	Pour indiquer que l'élément marqué ne place rien sur le projecteur.
	ISO3864 IEC60825-1	Attention, rayonnement laser Pour indiquer que l'équipement est doté d'une partie à rayonnement laser.
	ISO 3864	Interdiction de démontage Pour indiquer un risque de blessure, telle qu'une décharge électrique, si l'équipement est démonté.



Glossaire

Cette section décrit brièvement les termes difficiles qui ne sont pas expliqués en contexte dans le texte de ce guide. Pour plus d'informations, consultez d'autres ouvrages de référence disponibles dans le commerce.

Appariement	Enregistrez les périphériques avant la connexion aux périphériques Bluetooth pour garantir la communication mutuelle.
HDCP	HDCP est l'abréviation de High-bandwidth Digital Content Protection. Cette technologie est utilisée pour éviter les copies illégales et protéger les droits d'auteur en chiffrant les signaux numériques envoyés sur les ports DVI et HDMI. Comme le port HDMI de ce projecteur prend en charge le protocole HDCP, la projection d'images numériques protégées par la technologie HDCP est possible. Toutefois, le projecteur risque de ne pas être en mesure de projeter des images protégées avec des versions mises à jour ou révisées du chiffrement HDCP.
HDMI™	Abréviation de High Definition Multimedia Interface. Il s'agit de la norme de transmission numérique d'images HD et de signaux audio multicanaux. La norme HDMI™ est destinée aux appareils électroniques numériques grand public et aux ordinateurs. L'absence de compression du signal numérique permet de transférer l'image avec une qualité maximale. Cette norme fournit également une fonction de chiffrement du signal numérique.
HDTV	Abréviation de High-Definition Television. Ce terme désigne les systèmes haute définition qui remplissent les conditions suivantes. <ul style="list-style-type: none"> • Résolution verticale de 720p ou 1080i, ou supérieure (p = Progressif, i = Entrelacé) • Rapport L/H 16:9, réception et lecture (ou sortie) audio Dolby Digital
MHL	Abréviation de Mobile High-definition Link. Il s'agit d'une interface haute définition standard qui permet un transfert à haute vitesse des signaux vidéo sur les périphériques mobiles. Cette norme, qui vise les smartphones et les tablettes, permet le transfert de signaux numériques non compressés sans perte de qualité et le chargement simultané de ces périphériques.
Rapport L/H	Rapport entre la largeur de l'image et sa hauteur. Les écrans avec un rapport horizontal/vertical 16:9, comme les écrans HDTV, sont des écrans larges. Les écrans SDTV et les écrans d'ordinateur généraux ont un rapport L/H 4:3.
SDTV	Abréviation de Standard Definition Television. Ce terme désigne les systèmes de télévision standard qui ne remplissent pas les critères HDTV High-Definition Television.
SVGA	Taille d'écran standard avec une résolution de 800 x 600 points (horizontal x vertical).
SXGA	Taille d'écran standard avec une résolution de 1280 x 1024 points (horizontal x vertical).
VGA	Taille d'écran standard avec une résolution de 640 x 480 points (horizontal x vertical).
XGA	Taille d'écran standard avec une résolution de 1024 x 768 points (horizontal x vertical).
YCbCr	Dans les signaux d'image Component pour SDTV, Y représente la luminosité et Cb et Cr indiquent la différence de couleurs.
YPbPr	Dans les signaux d'image Component pour JDTV, Y représente la luminosité et Pb et Pr indiquent la différence de couleurs.



Remarques générales

Tous droits réservés. Toute reproduction, intégration dans un système d'archivage ou diffusion par un procédé électronique, mécanique, par photocopie, enregistrement ou tout autre procédé est interdite sans l'autorisation écrite préalable de Seiko Epson Corporation. Aucune responsabilité du fait du brevet n'est acceptée suite à l'utilisation des présentes informations. De même, aucune responsabilité n'est acceptée pour les dommages résultant de l'utilisation des informations contenues dans le présent document.

Seiko Epson Corporation et ses filiales déclinent toute responsabilité envers l'acheteur de ce produit ou de tiers pour les dommages, pertes, coûts ou frais encourus par l'acheteur ou des tiers suite à un accident, une mauvaise utilisation ou une utilisation incorrecte de ce produit ou des modifications, réparations ou altérations non autorisées de ce produit ou, (sauf aux États-Unis) au non-respect des conditions d'utilisation données par Seiko Epson Corporation.

Seiko Epson Corporation ne peut être tenue responsable de tout dommage ou problème résultant de l'utilisation d'accessoires ou de pièces détachées qui ne sont pas d'origine Epson ou approuvées EPSON par Seiko Epson Corporation.

Le contenu de ce guide peut être modifié ou mis à jour sans avertissement préalable.

Les illustrations figurant dans ce guide peuvent différer du projecteur.

Restrictions d'emploi

En cas d'utilisation de ce produit pour des applications exigeant une grande fiabilité/sécurité, telles qu'appareils employés en transport aérien, ferroviaire, maritime, automobile, etc., appareils de prévention des catastrophes, divers appareils de sécurité, etc., ou appareils de fonction/précision, vous devrez, avant d'utiliser ce produit, considérer l'incorporation à votre système de dispositifs de sécurité positive et de moyens redondants assurant la sécurité et la fiabilité de l'ensemble du système. Étant donné que ce produit n'est pas destiné aux applications exigeant une fiabilité/sécurité extrême, telles que matériel aérospatial, matériel de communications principal, matériel de commande nucléaire ou matériel de soins médicaux directs, etc., vous devrez, après totale évaluation, décider si ce produit convient.

Avis général

EPSON est la marque déposée de Seiko Epson Corporation. EXCEED YOUR VISION et ELPLP sont des marques commerciales ou des marques déposées de Seiko Epson Corporation.

HDMI et High-Definition Multimedia Interface sont des marques commerciales ou des marques déposées de HDMI Licensing LLC.  HIGH DEFINITION MULTIMEDIA INTERFACE

Windows est la marque commerciale ou la marque déposée de Microsoft Corporation aux États-Unis et/ou dans d'autres pays.

Mac, Mac OS, OS X et macOS sont des marques commerciales de Apple Inc.

La marque et le logo Bluetooth® sont des marques commerciales déposées de Bluetooth SIG, Inc., et Seiko Epson Corporation utilise ces marques sous licence. Les autres marques commerciales et noms commerciaux appartiennent à leurs propriétaires respectifs.

Bluetopia® is provided for your use by Stonestreet One, LLC® under a software license agreement. Stonestreet One, LLC® is and shall remain the sole owner of all right, title and interest whatsoever in and to Bluetopia® and your use is subject to such ownership and to the license agreement. Stonestreet One, LLC® reserves all rights related to Bluetopia® not expressly granted under the license agreement and no other rights or licenses are granted either directly or by implication, estoppel or otherwise, or under any patents, copyrights, mask works, trade secrets or other intellectual property rights of Stonestreet One, LLC®.

© 2000-2012 Stonestreet One, LLC® All Rights Reserved.

MHL, le logo MHL et Mobile High-Definition Link sont des marques déposées, marques commerciales ou marques de service de MHL et LLC aux États-Unis et/ou dans d'autres pays.

Wi-Fi®, Miracast®, WPA™ et WPA2™ sont des marques déposées de Wi-Fi Alliance.

App Store est une marque de service de Apple Inc.

Google Play est une marque de Google Inc.

« Code QR » est une marque déposée de DENSO WAVE INCORPORATED.

Qualcomm aptX est un produit de Qualcomm Technologies International, Ltd. Qualcomm est une marque commerciale de Qualcomm Incorporated, déposée aux États-Unis et dans d'autres pays, utilisée avec autorisation. aptX est une marque commerciale de Qualcomm Technologies International, Ltd., déposée aux États-Unis et dans d'autres pays, utilisée avec autorisation.

Les autres noms de produits cités dans le présent manuel sont donnés à titre d'information uniquement et lesdits produits peuvent constituer des marques de leur propriétaire respectif. Epson décline tout droit quant à ces produits.

©SEIKO EPSON CORPORATION 2017. All rights reserved.



Indication of the manufacturer and the importer in accordance with requirements of directive 2011/65/EU (RoHS)

Manufacturer: SEIKO EPSON CORPORATION

Address: 3-5, Owa 3-chome, Suwa-shi, Nagano-ken 392-8502 Japan

Telephone: 81-266-52-3131

Importer: SEIKO EUROPE B.V.

Address: Azië building, Atlas Arena, Hoogoorddreef 5, 1101 BA Amsterdam Zuidoost The Netherlands

Telephone: 31-20-314-5000

- A**
- Adresse IP 78
 - Adresse passerelle 78
 - Affichage 74
 - Affichage 3D 70
 - Affichage de la mire de test 28
 - Affichage de l'adresse IP 78
 - Affichage SSID 78
 - Afficher infos LAN 77
 - Afficher le code QR 76
 - Ajustement auto 70
 - Alignement 70
 - Aliment. Directe 75
 - Alimentation 27
 - Alimentation du réseau sans fil 76
 - Alimentation électrique 25
 - Amélioration image 36, 69
 - Apparence 107
 - Appariement 46
 - Appel mémoire 42
 - Arrière-plan d'affichage 74
 - Aspect 36, 70
 - Avancé 69, 71
- B**
- Bague de mise au point 6, 28
 - Bague de zoom 6
 - Blocage fonctionne. 73
 - Bluetooth 72
 - Bouton utilisateur 73
- C**
- Canal 78
 - Capot de la lampe 6
 - Caractéristiques techniques 106
 - Clavier logiciel 77
 - Complet 36
 - Connexion 18
 - Connexion à des haut-parleurs externes 20
 - Connexion d'un équipement vidéo 18
 - Connexion d'un ordinateur 18
 - Connexion de périphériques Bluetooth 20
 - Connexion de périphériques USB 19
 - Connexion de smartphones ou de tablettes 18
 - Consommation électrique 69
 - Contraste 68
 - Contrôle parental 73
 - Conversion 3D 47
 - Couvercle de la lampe 100
 - Couvercle du filtre à air 97, 99
 - Curseur Keystone H. 71
- D**
- Délai de remplacement 98
 - DHCP 78
 - Diaporama 54
 - Durée de fonctionnement 101
- E**
- Éclairage 75
 - Écran d'accueil 26
 - Écran de démarrage 74
 - Event ID 93
- F**
- Filtre à air 96
 - Focalisation 86
 - Fonction Mémoire 42
 - Fonctionnement 75
 - Format 3D 70
 - Fréquence de remplacement de la lampe 98
 - Fréquence de remplacement des consommables 98
 - Fréquence de remplacement du filtre à air 98
- G**
- Gain 39, 69
 - Gamma 40
- H**
- H/V-Keystone 31, 71
 - H-Keystone 71
 - horizontal keystone adjuster 7
- I**
- Image 35
 - Images 54
 - Images 3D 44
 - Infos projecteur 79
 - Intensité couleur 68
 - Interférences 87
 - Interpolation image 68
 - Inverser lunettes 3D 70
 - Iris auto 37, 69
- K**
- Keystone 71

L

Langue	75
Liaison HDMI	52
Luminosité	39, 68, 69
Luminosité 3D	70
Lunettes 3D	45

M

Masque ss-rés	78
Mémoire	74
Menu	67
Menu Avancé	74
Menu Base	77
Menu Configuration	67
Menu Image	68
Menu Information	79
Menu Réglage	71
Menu Réinit.	79, 80
Menu Réseau	75
Menu Réseau sans fil	78
Menu secondaire	67
Menu Sécurité	79
Menu Signal	69
Menu supérieur	67
Messages	74
Mode attente	75
Mode couleurs	35, 68
Mode de connexion	78
Mode haute alt.	75
Mode veille	75
Mot de passe	79
Mot de passe Remote	77

N

Netteté	36, 68
Nettoyage de l'objectif	98
Nettoyage de l'unité principale	97
Nettoyage des lunettes 3D	98
Nettoyage du filtre à air	96
Nom du projecteur	77
Normes CEC	52
Notification aff. 3D	70
Nuance	68

O

Offset	39, 69
Optim. des détails	37, 69
Overscan	70

P

Panneau de commande	6, 7
---------------------------	------

Paramètres IP	78
Pause A/V	33
Port HDMI	52
Portée	24
Position	70
Projection	74

Q

Quick Corner	32, 71
--------------------	--------

R

Rechercher le point d'accès	78
Réduction bruit	36, 69
Réduction bruit MPEG	37, 69
Refroidissement	27
Réglage de l'inclinaison	29
Réglage de la distorsion trapézoïdale horizontale	31
Réglage de la mise au point	28
Réglage de la position de l'image	29
Réglage du zoom	28
Réglage en hauteur	29
Réglage RVB	39
Réglages 3D	70
Réinit.	69, 71, 74, 75
Réinitial. durée lampe	80
Réinitiali. mémoire	80
Remise à zéro de la durée d'utilisation de la lampe	101
Remplacement de la lampe	100
Remplacement des consommables	99
Remplacement du filtre à air	99
Résolutions prises en charge	104
RGB	69
RGBCMY	39, 69
Rotateur de décalage de l'objectif	29

S

Saturation	39, 69
Sauvegarde mémoire	42
Sécurité	79
Source	25
Split Screen	56
Split screen	71
SSID	78
Sync.	70

T

Taille de l'image projetée	28
Teinte	39, 69
Télécommande	9, 23

Témoins	81
Témoins d'erreur/avertissement	81
Temp. couleur	68
Tout réinitialiser	80

U

USB	54
-----------	----

V

Verrouillage	73
Version	79
Vis de fixation du couvercle de la lampe	100
V-Keystone	71
V-Keystone auto.	31, 71
Volume	33, 71

Z

Zoom	36
------------	----