



**MARQUE** : **BRANDT**  
**REFERENCE** : **B1960HD**  
**CODiC** : **4376595**



**NOTICE**



# *Brandt*

## **B1960HD LED 18.5" LED TV**



**DVB**  
Digital Video  
Broadcasting

**HDMI**<sup>®</sup>  
HIGH-DEFINITION MULTIMEDIA INTERFACE

**DOLBY AUDIO**<sup>™</sup>

Manufactured under license from Dolby Laboratories.  
Dolby, Dolby Audio and the double-D symbol are trademarks of Dolby Laboratories.

**F** MANUEL D'UTILISATION

**NL** HANDLEIDING

**E** MANUAL DE INSTRUCCIONES

**P** MANUAL DE INSTRUÇÕES

**GB** OPERATING INSTRUCTIONS

# Table des Matières

<b>Avertissements</b>	<b>2</b>	<b>Divertissement</b>	<b>33-35</b>
<b>Consignes de sécurité</b>	<b>3</b>	<b>Autres Informations</b>	<b>36</b>
<b>Installation</b>	<b>5-12</b>	Spécifications	36
Téléviseur - Fonctions	5	<b>Informations techniques</b>	<b>37-38</b>
Accessoires inclus	5	Dépannage	37
Assembler/Démonter le pied	6	Format de fichiers compatibles	38
Description de la télécommande	7-9	<b>Étiquette-énergie</b>	<b>39</b>
Boutons de contrôle (latéraux)	10	<b>MISE AU REBUT</b>	<b>39</b>
Branchements de l'antenne	10		
Branchement sur l'alimentation électrique	10		
Télécommande - Insérer les piles	11		
Allumer/Éteindre le téléviseur	11		
Utiliser le téléviseur avec les boutons de contrôle	12		
Utiliser le téléviseur avec la télécommande	12		
Configuration initiale	13		
Utilisation générale	13		
<b>Branchements</b>	<b>14-16</b>		
Branchements du côté gauche	14		
Branchements du côté inférieur gauche	15		
Branchements HDMI	16		
Branchements VGA	16		
<b>Fonctions de base</b>	<b>17-32</b>		
Naviguer dans les menus - Sélectionner la source	17		
Guide électronique des programmes (EPG) (Mode DTV)	17		
Télétexte (mode ATV)	18		
Télétexte numérique (mode DTV)	19		
Enregistrer un programme DTV sur un périphérique de stockage USB	19		
Programmation	20		
Lire un programme enregistré	21		
Gestion de l'image (modes ATV/DTV)	21		
Gestion de l'image	22		
Gestion du son	22-23		
Gestion des chaînes (modes ATV/DTV)	23-28		
Gestion du verrouillage du système	28		
Gestion de la configuration	28-32		

# AVERTISSEMENTS

## AVERTISSEMENTS

Cet appareil est destiné exclusivement à un usage domestique et ne doit pas être utilisé à une autre finalité ou à une autre application, par exemple un usage dans un environnement non domestique ou commercial.

### Ventilation

Laissez un espace vide d'au moins 10 cm tout autour de l'appareil.

Veillez à ce que les orifices de ventilation ne soient jamais obstrués par quelque objet que ce soit, par exemple un journal, une nappe, des rideaux, etc.

Aucune source de flamme nue, par exemple une bougie allumée, ne doit être placée sur l'appareil.

Cet appareil ne convient pas pour une utilisation dans un climat tropical.

Ne placez jamais cet appareil dans un endroit où il peut être exposé à des éclaboussures ou des gouttes. Ne placez jamais aucun objet contenant du liquide, par exemple un vase, sur l'appareil.

Si la fiche SECTEUR ou un connecteur sert de dispositif de coupure de l'alimentation, il doit toujours rester directement manœuvrable.

Les piles et les batteries ne doivent pas être exposées à une chaleur excessive, par exemple la lumière du soleil, un feu, etc.

Afin de protéger l'environnement, déposez les piles usagées dans un point de recyclage local spécifiquement prévu pour cela.



Afin d'éviter des dommages auditifs éventuels, ne pas écouter à un niveau sonore élevé pendant une longue durée.



**PENSEZ AU TRI !**  
ENSEMBLE RÉDUISONS  
L'IMPACT ENVIRONNEMENTAL  
DES EMBALLAGES

**BARQUETTE ET  
FILM PLASTIQUE**  
  
**À JETER**

**ÉTUI CARTON**  
  
**À RECYCLER**



CONSIGNE POUVANT VARIER LOCALEMENT > [WWW.CONSIGNESDETRI.FR](http://WWW.CONSIGNESDETRI.FR)

# ⚠️ Consignes de sécurité

**Important** - Lisez intégralement cette notice d'utilisation avant d'installer et d'utiliser le produit.



Le symbole d'un éclair avec la pointe d'une flèche dans un triangle équilatéral sert à alerter l'utilisateur sur l'existence d'une « tension dangereuse » non isolée dans le boîtier du produit pouvant être suffisamment importante pour présenter un risque de choc électrique pour les personnes.



Le symbole d'un point d'exclamation dans un triangle équilatéral sert à alerter l'utilisateur sur la présence d'importantes instructions d'utilisation et d'entretien (maintenance) dans la documentation fournie avec l'appareil.

## Alimentation

- Le téléviseur ne doit être utilisé qu'avec une prise 220-240 V CA 50 Hz.
- **Avertissement : Ne laissez pas** votre téléviseur en veille ou en fonctionnement quand vous quittez votre domicile.

## Positionner le téléviseur

- Pour la ventilation, laissez un espace vide d'au moins 10 cm tout autour du téléviseur.

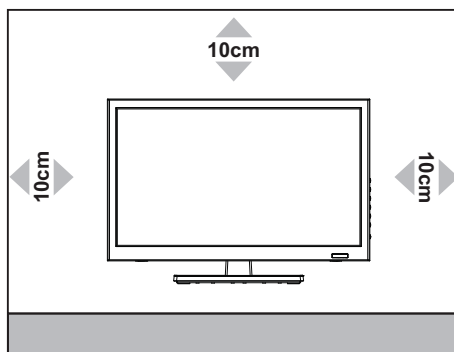

- **Ne bouchez pas** les orifices de ventilation.
- **Ne placez pas** le téléviseur sur une surface inclinée ou instable, car il risque de se renverser.
- Pour éviter d'endommager le téléviseur, **ne placez pas** d'objet sur lui.
- Utilisez le téléviseur exclusivement dans les climats tempérés.

## Positioning the TV

- La fiche du cordon d'alimentation doit être facilement accessible. Quand il y a des orages ou des éclairs, avant de partir en vacances et avant toute période d'inutilisation prolongée du téléviseur, débranchez le cordon d'alimentation de la prise secteur.
- **Ne placez pas** le téléviseur, des meubles, etc., sur le cordon d'alimentation et ne pincez pas le cordon d'alimentation.

- Manipulez le cordon d'alimentation par sa fiche, **ne débranchez pas** le téléviseur en tirant sur le cordon d'alimentation.

- Ne touchez jamais la fiche/cordon d'alimentation avec les mains mouillées, car cela peut provoquer un court-circuit ou un choc électrique.

- Ne faites jamais un nœud avec le cordon d'alimentation et ne l'attachez jamais avec d'autres câbles.

- Les cordons d'alimentations doivent être placés en sorte qu'on ne risque pas de marcher dessus ou de trébucher dessus.

- Un cordon/fiche d'alimentation peut provoquer un incendie ou vous faire subir un choc électrique. S'il est détérioré, il doit être remplacé et cela ne doit être fait que par du personnel qualifié.

## Eau et humidité

- **N'utilisez pas** ce téléviseur dans un endroit humide ou mouillé (évités les salles de bain, les éviers dans les cuisines et la proximité des machines à laver).
- **N'exposez pas** ce téléviseur à de la pluie ou de l'eau, car cela peut être dangereux.
- **Ne placez pas** d'objet contenant du liquide, par exemple des vases, sur le téléviseur. Évitez les éclaboussures et les égouttements.
- Si un objet solide ou un liquide tombe dans le boîtier, débranchez le téléviseur et faites-le inspecter par du personnel qualifié avant de continuer de l'utiliser.

## Ventilation

- Les fentes et orifices sur le téléviseur sont conçus pour la ventilation et pour garantir un fonctionnement fiable.
- Pour éviter une surchauffe, ces orifices ne doivent jamais être recouverts ou bouchés.

## Sources de chaleur et flammes

- **N'exposez pas** le téléviseur à la lumière directe du soleil ou à d'autres sources de chaleur.

# Consignes de sécurité

**Important - Lisez intégralement cette notice d'utilisation avant d'installer et d'utiliser le produit.**

- Le téléviseur ne doit pas être placé près de flammes ouvertes ou de sources de chaleur intense, par exemple un radiateur électrique.
- Veillez à ne pas placer de source de flamme nue, par exemple des bougies allumées, sur le téléviseur.

## Volume du casque

- Une pression sonore excessive pendant l'utilisation d'un casque ou d'écouteurs peut provoquer une perte d'acuité auditive, faites attention.

## Fixation murale (optionnelle)

Pour éviter des blessures, ce téléviseur doit être solidement fixé sur un mur en respectant les instructions d'installation (si l'option est disponible).

## Écran LED

- L'écran LED est un produit de très haute technologie comportant environ un million de transistors et vous fournissant une image très détaillée. Occasionnellement, quelques pixels inactifs peuvent apparaître sur l'écran sous forme d'un point fixe bleu, vert ou rouge. Cela n'impacte pas les performances de votre produit.
- Veillez à ne pas rayer l'écran avec vos ongles ou d'autres objets durs.

## Nettoyage

- Avant le nettoyage, débranchez le téléviseur de la prise murale.
- **N'utilisez pas** de nettoyant liquide ou en aérosol. Utilisez exclusivement un chiffon doux et sec.

## Piles

- **Avertissement** : L'installation incorrecte des piles peut provoquer leur fuite et de la corrosion, ce qui peut endommager la télécommande.
- **N'utilisez pas** simultanément des piles neuves et usagées ou de types différents :
- **Ne jetez pas** les piles dans un feu. 
- **Ne jetez pas** les piles avec les ordures ménagères normales, déposez-les dans un centre de recyclage local.

## Pièces de rechange

Si des pièces de rechange sont requises, assurez-vous que le réparateur utilise les pièces de rechange spécifiées par le fabricant ou des pièces dont les spécifications sont identiques à celles des pièces d'origine. Des substitutions non autorisées peuvent provoquer un incendie, un choc électrique ou présenter d'autres dangers.

## Réparation

- **Avertissement** : Risque d'exposition à des rayonnements de faisceaux laser invisibles et visibles de classe 1/classe 3b. **N'ouvrez pas** le téléviseur et ne regardez pas directement dans le faisceau.
- **Avertissement** : Risque de choc électrique, **n'essayez pas** de réparer, de faire la maintenance ou de modifier ce téléviseur vous-même. Contactez le fabricant ou son agent de réparation agréé.



Cet équipement est un appareil électrique de Classe II, avec double isolation. Il a été conçu en sorte de ne pas nécessiter de connexion électrique de sécurité à la terre.

- **Avertissement** : Pour éviter un incendie, maintenez les bougies et toutes les autres sources de flamme nue éloignées en permanence de ce produit.



[Union européenne]

Cher client,

Cet appareil est conforme aux directives et normes européennes applicables concernant la compatibilité électromagnétique et la sécurité électrique.

Darty Holdings SAS © 14 route d'Aulnay 93140 Bondy, France

## Informations concernant la licence

- \* DVB and the DVB logos are trademarks of the DVB project.
- \* Manufactured under license from Dolby Laboratories. Dolby, Dolby Audio and the double-D symbol are trademarks of Dolby Laboratories.
- \* The terms HDMI and HDMI High-Definition Multimedia Interface, and the HDMI Logo are trademarks or registered trademarks of HDMI Licensing LLC in the United States and other countries.

# Installation

## Téléviseur - Fonctions

- Téléviseur LED couleur contrôlé par télécommande.
- Télévision numérique entièrement intégrée (DVB-T).
- Connecteurs HDMI pour la vidéo et l'audio numériques. Cette connexion est aussi conçue pour accepter les signaux haute définition.
- Entrée USB.
- 100 programmes pour les modes VHF, UHF (analogique).
- 400 programmes pour le mode numérique (IDTV).
- Système de menu OSD.
- Système audio stéréo.
- Télétexte, Fastext, TOP text.
- Prise casque.
- Système de programmation automatique.
- Réglage manuel avant ou arrière.
- Minuteur dormir.
- Verrouillage enfant.
- AVL (Limitation Automatique du Volume).
- PLL (Recherche de Fréquence).
- Entrée PC.
- Plug & Play pour Windows 98, ME, 2000, XP, Vista

## Accessoires inclus

- Téléviseur



- Pied

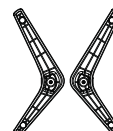

- Câble MINI YPBPR

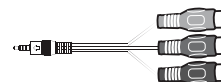

- Câble MINI AV

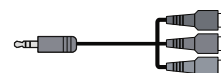

- Télécommande



- Notice d'utilisation

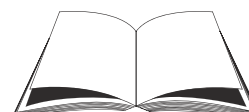

- 2 vis de base

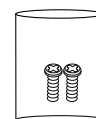

# Installation

## Assembler/Démonter le pied

### Instruction d'assemblage du pied

1. Posez le téléviseur retourné sur sa face avant sur une surface plane. Utilisez un tissu pour protéger. Positionnez le pied au bas du téléviseur.
2. Fixez le support avec le support au bas du téléviseur avec les deux vis.

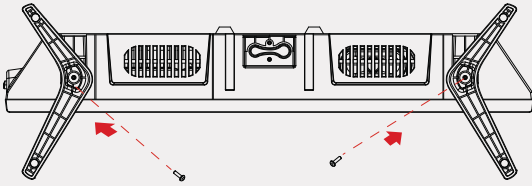

### REMARQUES CONCERNANT L'INSTALLATION

Ce téléviseur peut être branché sur une alimentation électrique CA 100-240V 50/60 Hz. Ne branchez jamais l'appareil directement sur une alimentation électrique fournissant un courant continu.

Positionnez le téléviseur dans une pièce où la lumière n'éclaire pas directement son écran. L'obscurité totale ou des reflets sur l'écran du téléviseur peuvent provoquer une fatigue oculaire. Pour que le visionnage soit confortable, il est recommandé d'utiliser un éclairage indirect et doux.

Laissez un espace suffisant entre le téléviseur et le mur pour permettre une bonne aération.

Évitez les endroits excessivement chauds, afin d'éviter d'endommager le meuble ou de provoquer la panne prématurée d'un composant.

### CONSEILS D'INSTALLATION MURALE

1. Posez le téléviseur à écran LED sur une surface rigide. Placez un matériau mou devant l'écran pour éviter de l'endommager.
2. Retirez les deux vis sur le téléviseur.
3. Retirez la colonne de support.

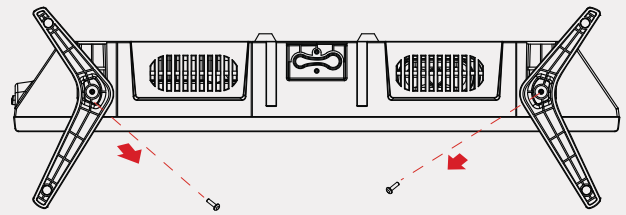

4. Avec les quatre vis fournies, fixez le téléviseur sur un support mural (non fourni) en utilisant les quatre trous au standard VESA présents au dos du téléviseur.

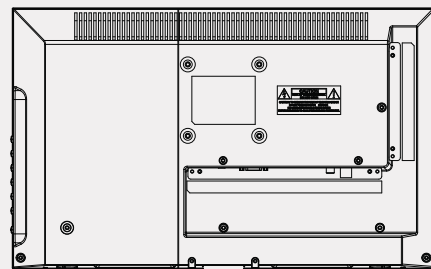

Support VESA 75 x 75mm



# Installation

## Description de la télécommande

### 1.

Allumer l'appareil ou le mettre en veille.

### 2. **MUTE (Sourdine)**

Éteindre ou rallumer le son de votre téléviseur.

### 3. **P.MODE**

Sélectionner le mode Image : Dynamique / Standard / Doux / Personnalisé.

### 4. **S.MODE**

Sélectionner le mode Audio : Standard / Musique / Personnalisé / Film.

### 5. **FAV**

Accéder à vos chaînes favorites dans le mode TV numérique.

### 6. **SLEEP (Dormir)**

Régler le minuteur dormir du téléviseur.

### 7. **Boutons numériques 0-9**

Sélectionner un programme. (modes ATV/DTV)

### 8. **-/--**

Appuyez sur ce bouton avant de saisir un programme supérieur à 09.

### 9.

Retourner au programme visionné précédent. (modes ATV/DTV)

### 10. **VOL+/-**

Régler le volume.

### 11. **CH ^/ v**

Sélectionner une chaîne.

### 12. **CH.LIST**

Afficher la liste des chaînes. (modes ATV/DTV)

### 13. **ASPECT**

Sélectionner les réglages suivants : Plein écran / Zoom1 / Zoom2 / Auto / 4:3

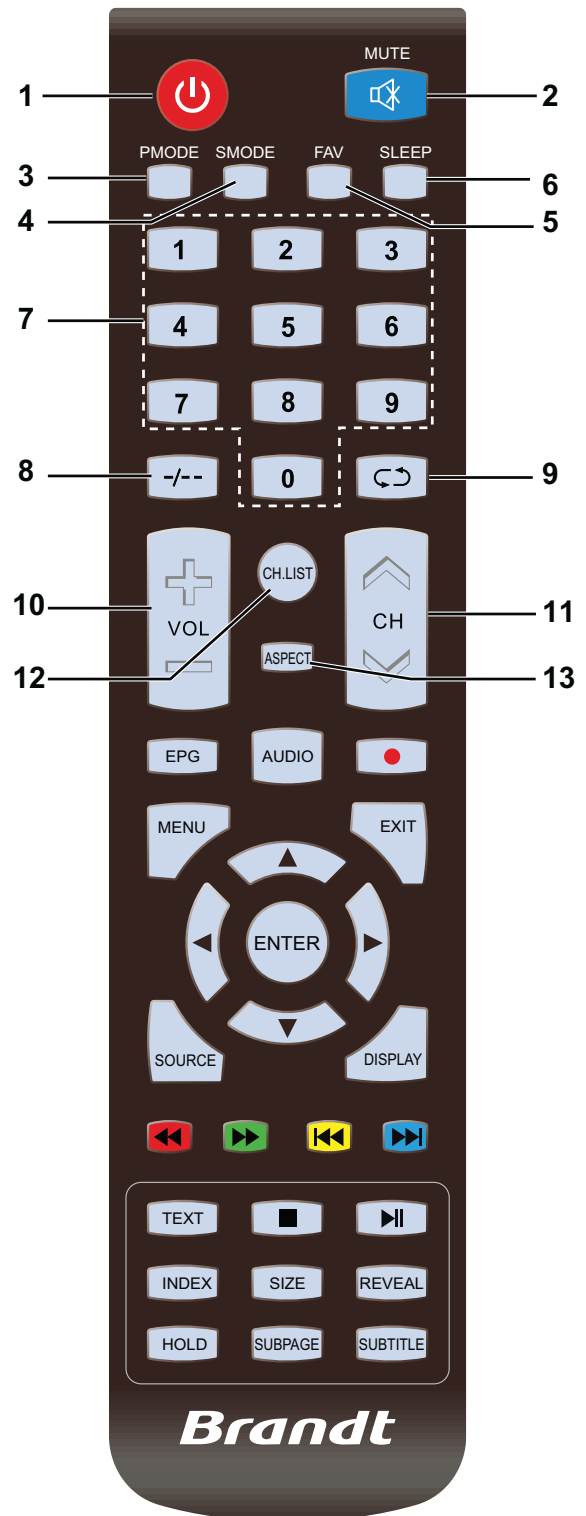

# Installation

## Description de la télécommande

### 14. EPG

Afficher le Guide Électronique des Programmes (EPG). (mode DTV)

### 15. AUDIO

Appuyer pour changer de mode Audio.

### 16. ●

Enregistrer le programme actuel. (mode DTV)

### 17. MENU

Afficher le menu OSD (interface utilisateur).

### 18. EXIT (Quitter)

Quitter le menu OSD (interface utilisateur).

### 19. ◀▶▶▶

Naviguer dans les menus OSD et régler les paramètres du système selon vos préférences.

### ENTER (Entrer)

- Confirmer la sélection dans les menus OSD.
- Afficher la liste des chaînes sauvegardées dans la mémoire du tuner TV.

### 20. SOURCE

Sélectionner différentes sources de signal d'entrée : DTV / ATV / AV / PÉRITEL / YPbPr / HDMI / PC / MEDIA.

### 21. DISPLAY (Affichage)

Afficher/Cacher les informations sur les programmes.

### 22. ◀◀

Retour rapide pendant la lecture. (mode USB)



Avance rapide pendant la lecture. (mode USB)



Sauter au début du chapitre/piste/photo précédent. (mode USB)



Sauter au début du chapitre/piste/photo suivant. (mode USB)

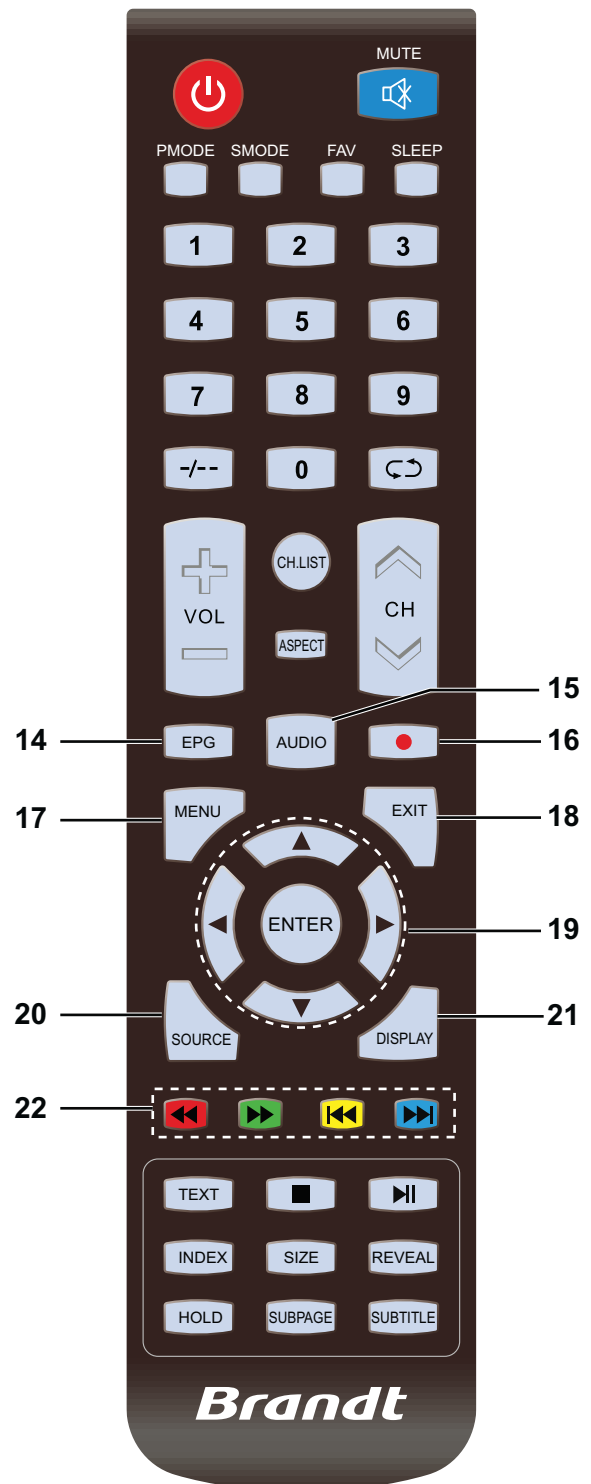

# Installation

## Description de la télécommande

### 23. TEXT (Texte)

Afficher/Cacher la fonction télétexte. (modes ATV/DTV).

### 24. ■

Appuyez une fois pour stopper. (mode USB)

### 25. ► II

- Démarrer la lecture avec décalage temporel. (mode DTV)
- Démarrer la lecture ou la mettre en pause. (mode USB)

### 26. INDEX

Sélectionner le numéro de page de l'index dans le télétexte. (modes ATV/DTV)

### 27. SIZE (Taille)

Agrandir l'image du télétexte sur le téléviseur (modes ATV/DTV)

### 28. REVEAL (Révéler)

Révéler les informations cachées, par exemple les réponses à un quiz dans le télétexte. (modes ATV/DTV)

### 29. HOLD (Figer)

Figer un passage multipage sur l'écran dans le télétexte. (modes ATV/DTV)

### 30. SUBPAGE (Sous-page)

Afficher la sous-page sur l'écran du télétexte. (modes ATV/DTV)

### 31. SUBTITLE (Sous-titres)

Afficher les sous-titres diffusés avec le programme. (mode DTV)



REMARQUE : S'il n'y a pas de signal d'entrée, le téléviseur se met automatiquement en veille ou s'éteint.



# Installation

## Boutons de contrôle (latéraux)

### 1. Boutons BAISSER/MONTER le VOLUME

Baisser ou monter le volume. Dans le système de menu, ils agissent comme les boutons droite/gauche de la télécommande et pour régler les contrôles de menu.

Remarque : Dans certains menus, le bouton MONTER le VOLUME agit aussi comme le bouton **ENTER** de la télécommande.

### 2. Boutons BAISSER/MONTER la CHAÎNE

Chercher dans la liste des chaînes vers l'avant ou l'arrière. Dans le système de menu, ils agissent comme les boutons haut/bas de la télécommande et pour régler les contrôles de menu.

**Remarque :** L'emplacement et les noms des boutons de fonction et du bouton marche/arrêt sur le téléviseur peuvent différer selon le modèle de téléviseur.

### 3. Bouton MENU

Afficher le menu principal ou retourner au menu précédant.

### 4. Bouton SOURCE

Sélectionner le signal source.

### 5. Bouton

Allumer le téléviseur ou le mettre en veille.  
(Remarque : sur certains modèles, le bouton marche/arrêt allume ou éteint le téléviseur.)

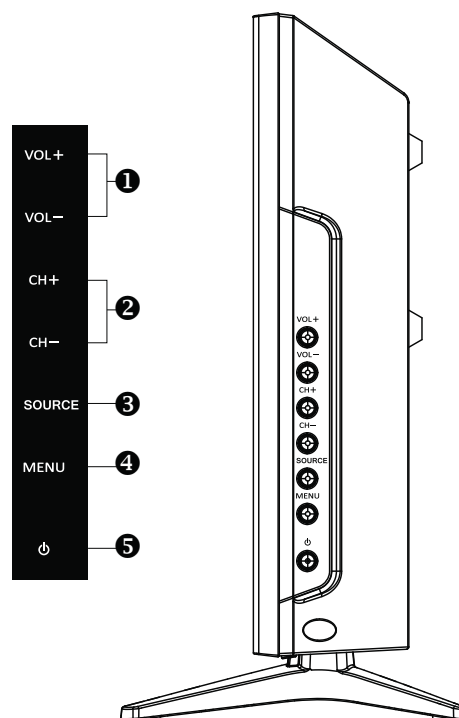

## Branchement de l'antenne

Branchez la fiche de l'antenne ou du câble TV dans le connecteur AERIAL INPUT (ANT.) au dos du téléviseur.

## Branchement sur l'alimentation électrique

**Remarque :** Après avoir déballé le téléviseur, attendez qu'il atteigne la température ambiante de la pièce avant de le brancher dans une prise secteur.

Branchez la fiche du cordon d'alimentation dans une prise secteur.

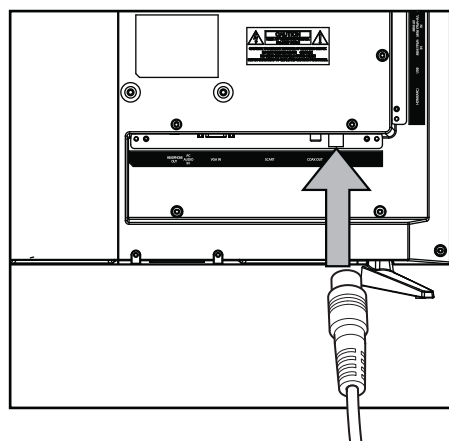

# Installation

## Télécommande - Insérer les piles

Retirez le couvercle du logement des piles au dos de la télécommande, pour cela poussez-le doucement vers le bas et tirez-le en arrière dans le même temps comme montré.

Insérez deux piles **AAA/R3** ou d'un type équivalent. Vérifiez que les piles sont insérées dans le bon sens, puis refermez le couvercle.

**Remarque :** Avant toute période d'inutilisation prolongée de la télécommande, il faut en retirer les piles. Sinon la télécommande peut être endommagée par de la corrosion en cas de fuite des piles.

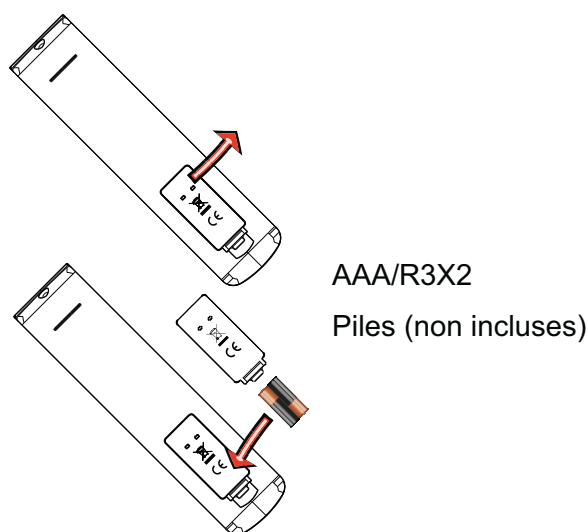

## Allumer/Éteindre le téléviseur

### Allumer le téléviseur

Avec la fiche du cordon d'alimentation branchée dans une prise électrique et le téléviseur en **Veille**.

*Pour allumer le téléviseur quand il est en veille, vous pouvez au choix:*

**a : Télécommande :** Appuyez sur le bouton "⏻".

**b : Le téléviseur :** Appuyez sur le bouton "⏻" sur le côté du téléviseur.

### Éteindre le téléviseur

Appuyez sur le bouton "⏻" de la télécommande ou sur le bouton "⏻" sur le côté du téléviseur pour mettre le téléviseur en veille.

# Installation

## Utiliser le téléviseur avec les boutons de contrôle

Les boutons **VOL+ /VOL-** permettent par défaut de monter/baisser le volume. Même si vous réglez d'autres fonctions pour les boutons **VOL+ /VOL-**, ils retournent dans le mode de réglage du volume après un court moment.

### Régler le volume

Appuyez sur les boutons **VOL+ /VOL-** pour monter ou baisser le volume.

Sélectionner les Programmes

Appuyez sur les boutons **CH ^ /CH v** pour sélectionner le programme suivant ou précédent.

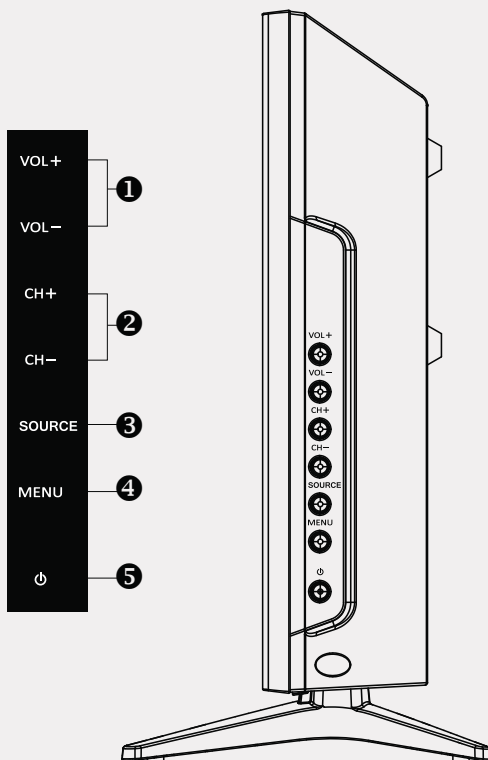

Les boutons du téléviseur servent pour la sélection normale et le changement de la source. Si la télécommande ne fonctionne pas bien, changez-la par une télécommande neuve ou contactez le service après-vente.

## Utiliser le téléviseur avec la télécommande

La télécommande est conçue pour contrôler toutes les fonctions du modèle que vous avez sélectionné.

### Régler le volume

Appuyez sur le bouton **VOL+** pour monter le volume. Appuyez sur le bouton **VOL-** pour baisser le volume. Une barre du volume (curseur) s'affiche sur l'écran.

**Sélectionner les Programmes** (Programme précédent ou suivant)

Appuyez sur le bouton **CH v** pour sélectionner le programme précédent.

Appuyez sur le bouton **CH ^** pour sélectionner le programme suivant.





**Sélectionner les Programmes** (Accès direct)

Appuyez sur les boutons numériques de la télécommande pour sélectionner les programmes 0 à 9. Le téléviseur affiche le programme sélectionné.



# Installation

## Configuration initiale

1. Raccordez une extrémité du câble coaxial RF dans la prise d'antenne murale et branchez son autre extrémité dans le connecteur RF (75 Ω) au bas de votre téléviseur.
2. Branchez le cordon d'alimentation dans une prise électrique après avoir effectué tous les branchements.
3. Avec la fiche du cordon d'alimentation branchée dans une prise secteur et avec le téléviseur dans le mode **Veille**. À ce moment-là, le téléviseur se met en veille. Le voyant LED rouge s'allume sur le panneau frontal du téléviseur.
4. Dans le mode veille, appuyez sur le bouton  sur le côté du téléviseur ou sur la télécommande pour allumer le téléviseur. Le voyant LED rouge devient bleu.
5. Lors de la première mise en marche du téléviseur, il entre directement dans le menu **Configuration Initiale**. Appuyez sur les boutons     pour naviguer dans le menu et modifier les réglages.

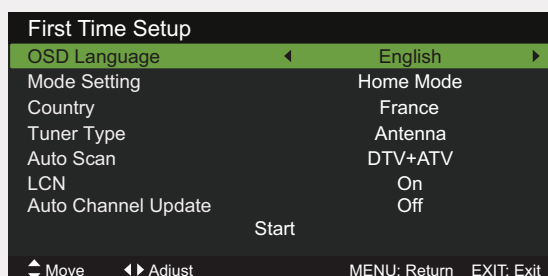

### Langue OSD

Sélectionner la langue désirée d'affichage des menus. Les menus de l'interface utilisateur sont affichés par défaut en français.

### Réglage du Mode

Sélectionner le réglage du mode désiré.

- Mode Domicile : Utilisation à son domicile.
- Mode Magasin : Démonstration en magasin, la luminosité est supérieure à celle du mode domicile.

### Pays

Sélectionner le pays d'utilisation du téléviseur. Le pays par défaut est la France.

### Type de Tuner

Sélectionner le Type de Tuner : Câble / Antenne.

### Recherche Auto

Sélectionner le mode de recherche auto : DTV+ATV / DTV /ATV.

## Configuration initiale

### LCN

Activer ou Désactiver le type LCN.

### Mise à Jour Auto des Chaînes

Activer ou Désactiver le type de mise à jour automatique des chaînes.

### Démarrer

Appuyer sur le bouton **ENTER** pour démarrer la recherche automatique. La recherche automatique commence. L'écran affiche la progression de la recherche et le nombre de chaînes trouvées.

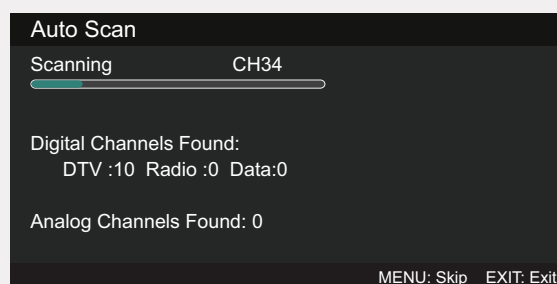



6. Pour sauter la recherche DTV, appuyez sur le bouton **MENU** pour l'interrompre en cours de route. L'appareil passe ensuite directement à la recherche ATV. Vous pouvez procéder de la même manière pour sauter également la recherche ATV.

## Utilisation générale

Appuyez sur le bouton **SOURCE** de la télécommande et sélectionnez DTV pour que le téléviseur bascule dans la diffusion de la Téléviseur Numérique Terrestre.

### Bannière Informatif

Quand vous changez de chaîne avec les boutons CH  /CH  ou les boutons numériques, le téléviseur affiche l'image diffusée avec une bannière informative dans le coin supérieur gauche de l'écran (disponible uniquement dans les modes DTV/ATV).

La bannière informative peut être affichée à tout moment pendant le visionnage du téléviseur en appuyant sur le bouton **DISPLAY** de la télécommande.

# Branchements

## Branchements du côté gauche

### 1. Prise casque

Brancher un casque externe sur le téléviseur. Branchez un casque dans la prise HEADPHONE pour écouter le téléviseur avec un casque.

**Remarque :** Le volume du casque peut être modifié avec les boutons « VOL+ » et « VOL- ».

### 2. ENTRÉE PC (VGA) / AUDIO PC

Branchez un ordinateur sur le téléviseur. Branchez le câble PC dans le connecteur PC INPUT du téléviseur et la sortie PC de votre ordinateur.

**Remarque :** Si vous branchez un appareil au téléviseur avec un câble PC, vous devez aussi utiliser un câble audio pour brancher votre appareil au connecteur **PC AUDIO INPUT** afin d'avoir le son.

### 3. PÉRITEL

Entrées ou sorties pour les appareils externes. Branchez le câble PÉRITEL entre le connecteur SCART (Péritel) du téléviseur et le connecteur SCART (Péritel) de l'appareil externe (Décodeur, VCR ou lecteur DVD).

Remarque : Quand un appareil externe est branché via le connecteur SCART (Péritel), le téléviseur bascule automatiquement dans le mode PÉRITEL.

### 4. SORTIE COAXIALE

Branchez une barre de son, un système d'enceinte numérique ou un système home-cinéma dans ce connecteur pour écouter le téléviseur via des enceintes externes.

### 5. ENTRÉE RF (ANT.)

Branchez l'antenne ou le câble TV. Si vous utilisez un décodeur ou un enregistreur multimédia, vous devez brancher le câble d'antenne entre l'appareil et le téléviseur avec un câble d'antenne approprié.

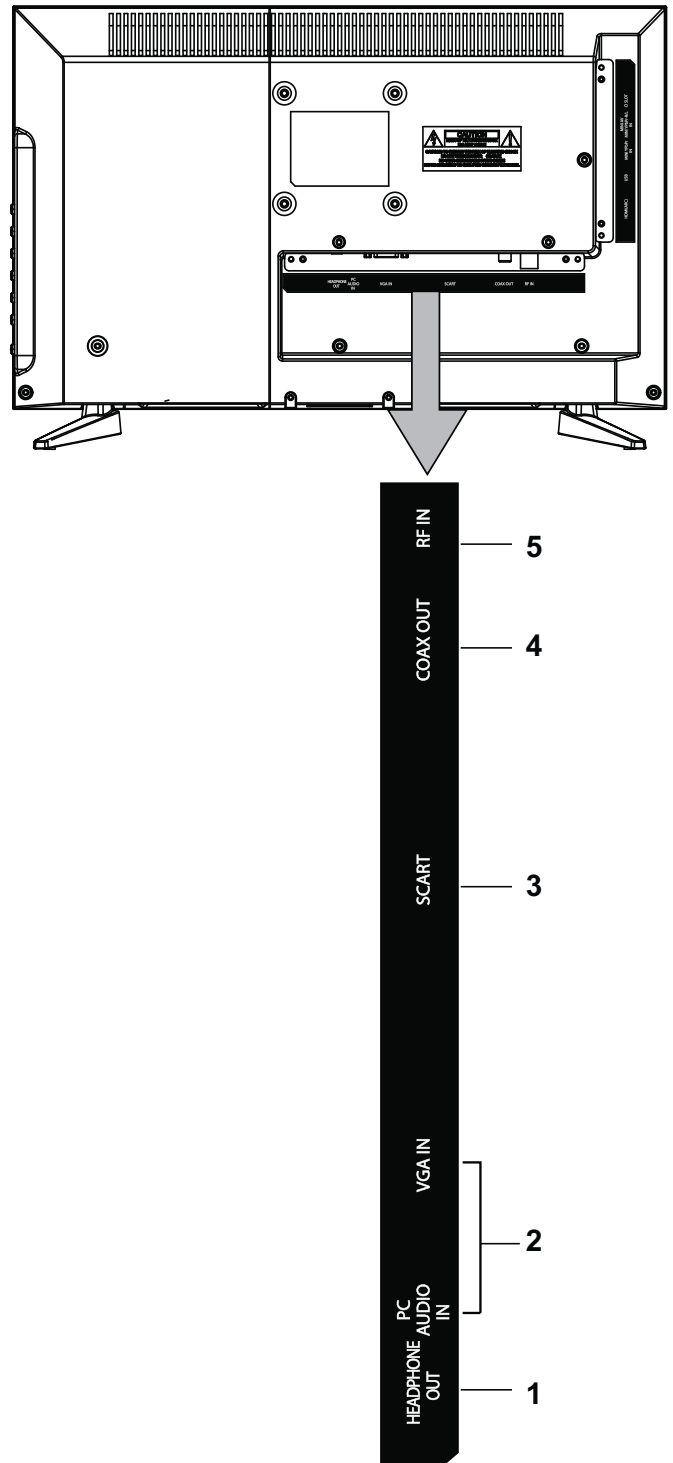



# Branchements

## Branchements du côté inférieur gauche

### 6. Entrée HDMI

Brancher un appareil pourvu d'un connecteur HDMI. Le téléviseur peut afficher les images en haute définition depuis des appareils tels qu'un récepteur satellite haute définition ou un lecteur DVD. Ces appareils doivent être branchés via les connecteurs HDMI ou Composante. La connexion HDMI vers HDMI ne nécessite pas de connexion audio supplémentaire.

Remarque : Le port HDMI supporte la fonction ARC.

### 7. Entrée USB

Brancher des appareils sur le téléviseur avec une vitesse de transfert de données élevée. L'USB fonctionne dans les modes USB/DTV.

### 8. MINI YPbPr

Le connecteur d'entrée YPbPr convient uniquement pour brancher un mini câble YPbPr.

Branchez un lecteur DVD, un décodeur numérique ou d'autres appareils audio/vidéo via les connecteurs de sortie vidéo (YPbPr) composante.

**Remarque : Utilisez le connecteur « L-AUDIO IN-R » quand vous voulez utiliser l'audio YPbPr.**

### 9. Entrée AV

Branchement dans les connecteurs de sortie VIDEO et AUDIO (L/R) d'appareils vidéo externes.

### 10. Logement CI

Permet d'insérer une carte CI. Une carte Ci vous permet de visionner toutes les chaînes auxquelles vous êtes abonné. Pour plus d'information, consultez la section « Accès conditionnel ».

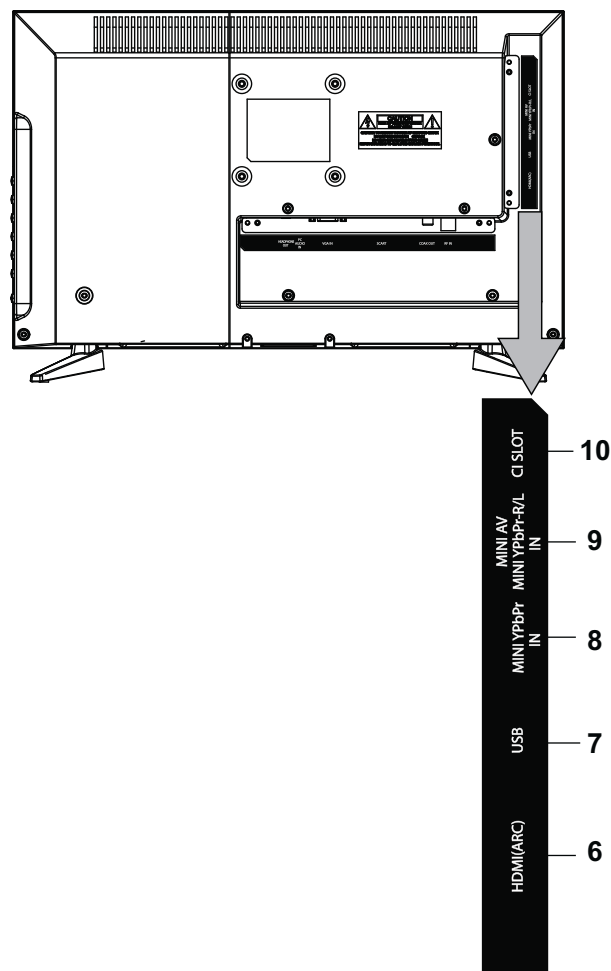

# Branchements

## Branchements HDMI

Le HDMI vous permet de profiter d'images numériques en haute définition et d'une haute qualité audio en branchant le téléviseur à des appareils externes, par exemple des lecteurs DVD, des décodeurs ou des consoles de jeu.

Éteignez le téléviseur et l'appareil avant d'effectuer les branchements.

Pour plus d'informations, consultez la notice d'utilisation de l'appareil.

Après le branchement, réglez la « Source » sur « HDMI ». Voir la section « Sélectionner la source ».

**Remarque :** Le câble HDMI n'est pas fourni.

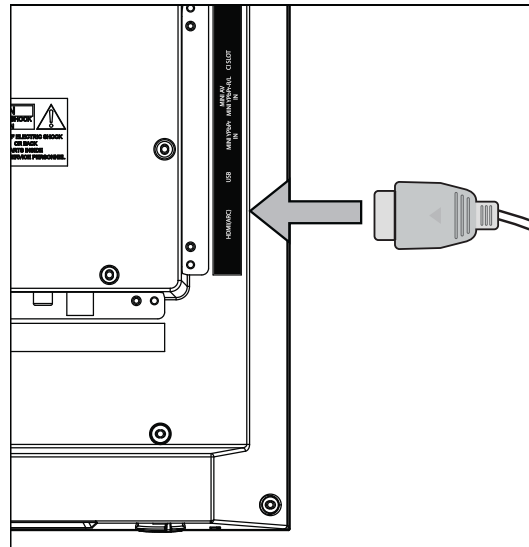

## Branchements VGA

Vous pouvez brancher un ordinateur (PC) au téléviseur pour afficher l'image de l'écran de votre ordinateur sur le téléviseur.

Éteignez le téléviseur et l'ordinateur **avant** d'effectuer les branchements.

Utilisez un câble vidéo D-Sub à 15 broches pour connecter un ordinateur au téléviseur. Branchez un câble audio entre les entrées PC AUDIO sur le côté gauche du téléviseur et la sortie audio de votre ordinateur pour avoir le son sur le téléviseur.

Une fois le branchement effectué, réglez la « Source » sur « PC ». Voir la section « Sélectionner la source ».

Réglez la résolution adaptée à vos besoins de visionnage. Des informations sur la résolution sont fournies dans les « Appendices ».

**Remarque :** Le câble VGA n'est pas fourni.

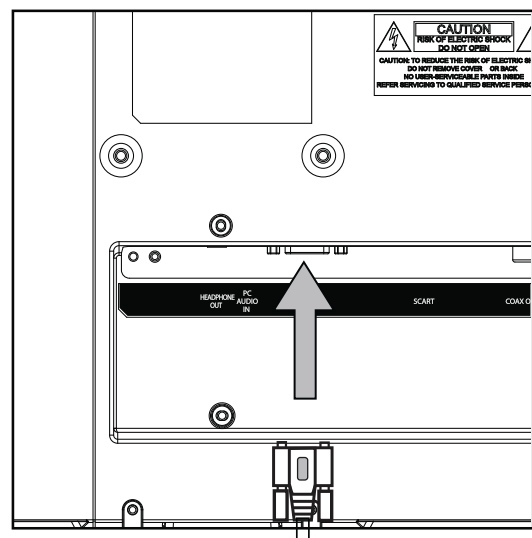

# Fonctions de base

## Naviguer dans les menus - Sélectionner la source

- 1.Appuyez sur le bouton **SOURCE** sur le côté du téléviseur ou sur le bouton SOURCE de la télécommande pour afficher la liste des sources d'entrée.
- 2.Sélectionnez la source d'entrée désirée avec les boutons ▲▼. DTV / ATV / AV / PÉRITEL / YPbPr / HDMI / PC / MEDIA.
- 3.Appuyez sur le bouton **ENTER** pour confirmer votre sélection.

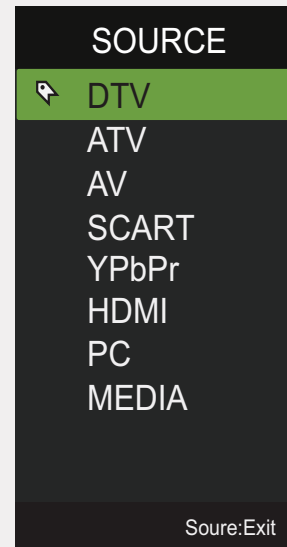

## Guide électronique des programmes (EPG) (Mode DTV)

Ce système intègre un Guide Électronique des Programmes (EPG) pour vous aider à naviguer dans toutes les options de visionnage possibles.

L'EPG fournit des informations telles que la liste des programmes, les heures de début et de fin pour tous les services disponibles. De plus, des informations détaillées sur les programmes sont souvent disponibles dans l'EPG (la disponibilité et la quantité d'informations sur les programmes varient en fonction des diffuseurs).

Cette fonction ne peut être utilisée que lorsque des informations EPG sont diffusées par les diffuseurs.

L'EPG affiche les détails des programmes pour les 7 jours suivants.

- 1.Appuyez sur le bouton EPG pour afficher l'EPG.

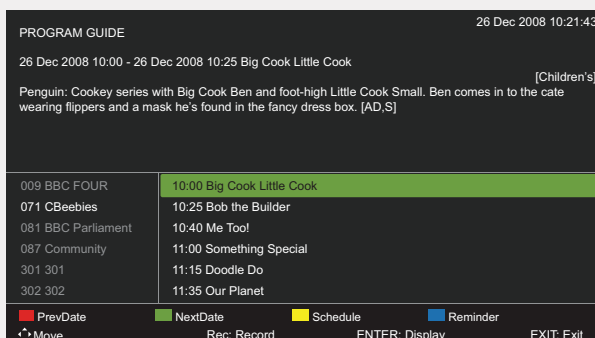

2. Appuyez à nouveau sur le bouton **EPG** ou sur le bouton **EXIT** pour quitter l'EPG et retourner au visionnage normal de la télévision.

*Commandes sur la barre d'information :*

**ROUGE** (Jour précédent) Appuyez sur le bouton **ROUGE** pour afficher les programmes du jour précédent.

**VERT** (Jour suivant)

Appuyez sur le bouton **VERT** pour afficher les programmes du jour suivant.

**JAUNE** (Programme)

Appuyez sur le bouton **JAUNE** pour afficher les rappels pré-réglés dans la liste des programmes. Appuyez sur le bouton **JAUNE** pour retourner à l'EPG.

**BLEU** (Rappel)

Appuyez sur le bouton **BLEU** quand vous êtes sur le programme sélectionné, le menu de réglage des rappels s'affiche.

Appuyez sur les boutons ◀▶▲▼ pour effectuer les réglages, puis appuyez sur le bouton Sauvegarder pour les confirmer. Après confirmation, la liste des programmes de l'EPG s'affiche avec vos rappels pré-réglés indiqués. Appuyez sur le bouton **JAUNE** pour retourner à l'EPG. Le téléviseur diffuse automatiquement le programme sélectionné quand il démarre.

**REC** (Enregistrer)

Programmation.

**ENTER** (Entrer)

Appuyez pour afficher des informations détaillées sur le programme sélectionné (si disponible).

# Fonctions de base

## Télétexte (mode ATV)

Le télétexte est un service gratuit diffusé par certaines stations de télévision et fournissant des informations actualisées toutes les minutes concernant les actualités, la météo, les programmes de téléviseur, les cours de bourse et de nombreux autres sujets. Les boutons de contrôle du télétexte vous permettent de visionner les pages d'informations listées dans l'**INDEX** du télétexte.

### Activer la fonction télétexte



Vérifiez que la chaîne TV que vous êtes en train de regarder transmet du télétexte.

L'indication « No teletext » s'affiche sur l'écran si le télétexte n'est pas disponible.

Dans le mode ATV, appuyez sur le bouton **TEXT** pour entrer dans le mode Télétexte. Appuyez sur le bouton **INDEX** pour afficher la page **INDEX**.

Appuyez une fois sur le bouton **TEXT** pour quitter cette fonction, le téléviseur retourne à la chaîne que vous étiez en train de visionner.

### Sélectionner une page du télétexte

Trouvez le numéro de page dans l'**INDEX** et saisissez-le avec les boutons **0-9**. Le numéro de la page s'affiche dans le coin supérieur gauche de l'écran.

Le compteur de pages cherche votre page. Quand il l'a trouvée, la page est affichée.

Pour afficher la page suivante du texte, appuyez sur le bouton **▲**.

Pour afficher la page précédente du texte, appuyez sur le bouton **▼**.

Pour retourner à la page **INDEX**, saisissez « **100** » avec les boutons **0-9** ou appuyez sur le bouton **INDEX**.

### Mix

Pour afficher une page du télétexte tout en visionnant un programme TV, appuyez deux fois sur le bouton **TEXT**. Le texte est affiché en surimpression sur le programme TV.

### Double hauteur du texte

Si vous avez du mal à lire le texte sur le téléviseur, vous pouvez doubler la hauteur du texte.

Appuyez sur le bouton **SIZE**. La moitié supérieure de la page est affichée en double hauteur de texte.

Appuyez à nouveau sur le bouton **SIZE**. La moitié inférieure de la page est affichée en double hauteur de texte.

Appuyez à nouveau sur le bouton **SIZE** pour retourner à la page complète.

### Figurer la page

Si la page du texte que vous avez sélectionnée comporte des sous-pages, celles-ci sont automatiquement affichées dans l'ordre avec un délai suffisant pour vous permettre de lire les pages.

Pour arrêter le défilement à la sous-page suivante, appuyez sur le bouton **HOLD**.

Pour poursuivre le défilement dans les sous-pages, appuyez à nouveau sur le bouton **HOLD**.

Méthode alternative : Appuyez sur le bouton **SUBPAGE**, puis saisissez un numéro de page à 4 chiffres avec les boutons 0-9.

### Révéler les informations

Appuyez sur le bouton **REVEAL** pour révéler les informations cachées (réponses aux quiz, etc.)

Appuyez à nouveau sur le bouton **REVEAL** pour cacher à nouveau les informations.

### Fastext

Au bas de l'écran télétexte, il y a un rang de sujets en rouge, vert, jaune et bleu. La télécommande comporte un rang de boutons de couleur correspondant au rang des sujets de couleurs affichés à l'écran.

Appuyer sur l'un des boutons de couleur permet d'afficher directement la page correspondant au sujet.

# Fonctions de base

## Télétexte numérique (mode DTV)

Le télétexte numérique permet d'accéder à des services télétexte numérique spéciaux et des services spécifiques diffusant du télétexte numérique. Vous devez éteindre la fonction sous-titres avant d'utiliser le télétexte.

1. Dans le mode DTV, appuyez sur le bouton **TEXT** pour afficher la page du télétexte.



2. Sélectionnez un numéro de page avec les boutons ▲ ▼ ◀ ▶ .

3. Suivez les instructions du télétexte numérique et allez à l'étape suivante en appuyant sur les boutons **ENTER**, ◀ ▶ , **ROUGE**, **VERT**, **JAUNE**, **BLEU**, etc.

4. Pour changer de service de télétexte numérique, sélectionnez un autre service avec les boutons ▲ ▼ .

Méthode alternative : Vous pouvez appuyer sur le bouton **ROUGE** ou le bouton **TEXT** pour afficher les informations télétexte quand vous voyez un logo rouge ● affiché à l'écran (ex. : BBC).

5. Appuyez sur le bouton **TEXT** pour quitter.

## Enregistrer un programme DTV sur un périphérique de stockage USB

Utilisez cette fonction pour enregistrer le programme DTV en train d'être visionné sur l'écran principal et le conserver pour le visionner ultérieurement. L'enregistrement direct ou programmé peut comporter un léger délai lors du démarrage de l'enregistrement du programme diffusé.

Veillez à ce qu'un périphérique USB soit branché. Sinon, un message d'avertissement s'affichera.

1. Appuyez sur le bouton rouge ● pour enregistrer le programme en train d'être visionné.



Pour afficher les informations d'enregistrement, appuyez sur le bouton Enregistrer ●. train d'être visionné.

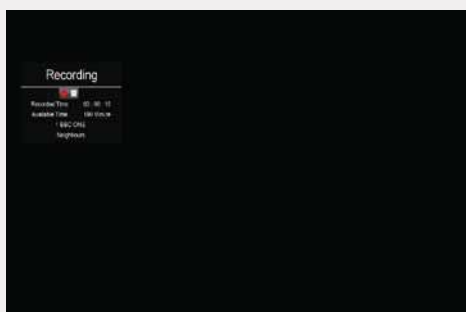

2. Appuyez sur le bouton Stop ■ pour arrêter l'enregistrement.



L'enregistrement s'arrête automatiquement quand le disque est plein.



• Si un disque dur est utilisé, veillez à brancher son adaptateur secteur dans une prise secteur.

• Si un hub USB est utilisé, branchez impérativement son adaptateur secteur dans une prise secteur, car la consommation électrique totale peut dépasser 500 mA.

• L'espace de stockage maximal supporté pour un disque dur est de 1 To.

• Le système de fichiers n'est compatible qu'avec le format FAT32.

• Si vous souhaitez enregistrer la diffusion vidéo d'un programme DTV, le débit de transfert du périphérique de stockage USB ne doit pas être inférieur à 5 Mo/s, sinon l'image et le son du programme seront affectés et un message d'avertissement s'affichera sur l'écran. Si cela se produit, utilisez un périphérique de stockage USB plus performant.

• L'écran du téléviseur s'éteint temporairement, car il faut un moment pour démarrer et stabiliser le disque dur connecté. C'est normal et ce temps de démarrage peut varier selon la marque et la taille mémoire du disque dur connecté.

• Débranchez le périphérique de stockage USB quand vous ne l'utilisez pas.

# Fonctions de base

## Programmation

Cette fonction sert à programmer des enregistrements.

L'enregistrement direct ou programmé peut comporter un léger délai lors du démarrage de l'enregistrement du programme diffusé.

Veillez à ce qu'un périphérique USB soit branché. Sinon, un message d'avertissement s'affichera.

1. Appuyez sur le bouton **EPG** de la télécommande. Le menu **EPG** s'affiche.

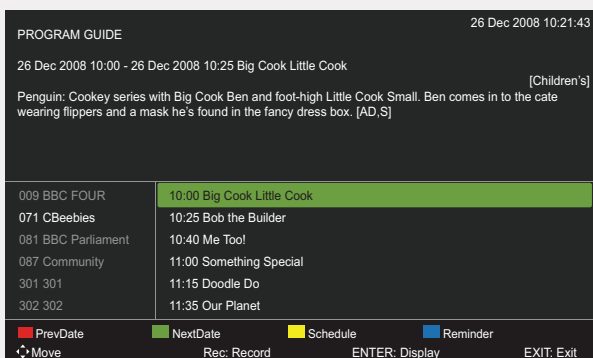

2. Appuyez sur le bouton **•** (Enregistrer) de la télécommande quand vous êtes sur le programme sélectionné, le menu **Enregistrements Programmés** s'affiche. Appuyez sur les boutons **▲▼◀▶** pour régler les paramètres dans le menu **Enregistrement**: Fréquence, Chaîne, Heure de début et Heure de fin.

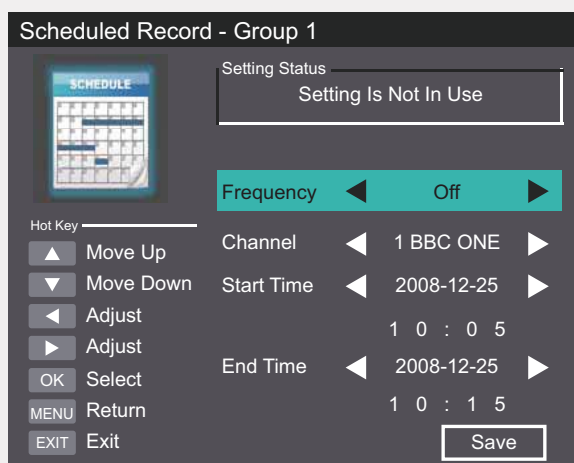

### Fréquence

Appuyez sur les boutons **◀▶** pour régler la fréquence (Désactivé / Une fois / Quotidien / Hebdomadaire).

### Chaîne

Appuyez sur le bouton **ENTER**, puis appuyez sur les boutons **▲▼** pour sélectionner la chaîne que vous voulez enregistrer.

**Heure de début** (pour les modes Une fois, Quotidien et Hebdomadaire)

Appuyez sur les boutons **▲▼◀▶** pour régler l'heure de début.

**Heure de fin** (pour les modes Une fois, Quotidien et Hebdomadaire)

Appuyez sur les boutons **▲▼◀▶** pour régler l'heure de fin.

3. Une fois tous les paramètres d'enregistrement réglés, appuyez sur le bouton Sauvegarder pour confirmer vos réglages.

4. La **Liste de Réglage des Enregistrements Programmés** s'affiche avec vos rappels pré-réglés.

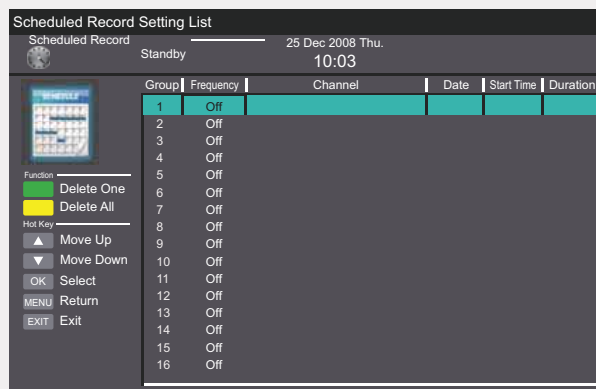

5. Appuyez sur le bouton **EXIT** pour quitter l'EPG.



• Une fois l'heure programmée atteinte, le téléviseur démarre automatiquement l'enregistrement.

• Si l'enregistrement d'un programme commence quand le téléviseur est en veille, le voyant LED clignote alternativement en rouge et en bleu.

# Fonctions de base

## Lire un programme enregistré

Vous pouvez lire un programme enregistré depuis la liste des programmes enregistrés ou depuis un périphérique de stockage USB.

1.Appuyez sur le bouton **SOURCE** sur le côté du téléviseur ou sur le bouton **SOURCE** de la télécommande, puis appuyez sur les boutons ▲▼ pour sélectionner le mode Média, ensuite appuyez sur le bouton **ENTER**.

2.Appuyez sur les boutons ◀▶ pour sélectionner **FILM**, puis appuyez sur le bouton **ENTER**.

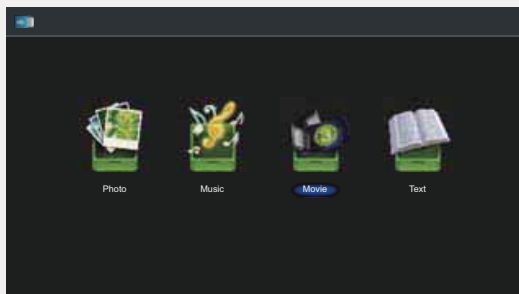

3.Appuyez sur les boutons ▲▼ pour sélectionner votre périphérique de stockage, puis appuyez sur le bouton **ENTER**.

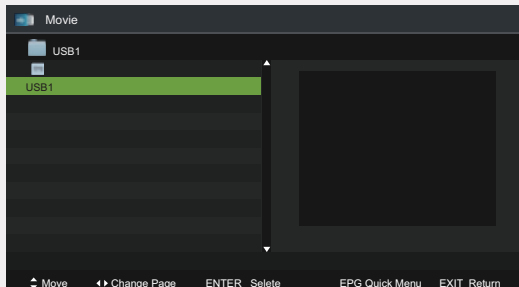

4.Appuyez sur les boutons ▲▼ pour sélectionner le dossier USB-PVR, puis appuyez sur le bouton **ENTER**.

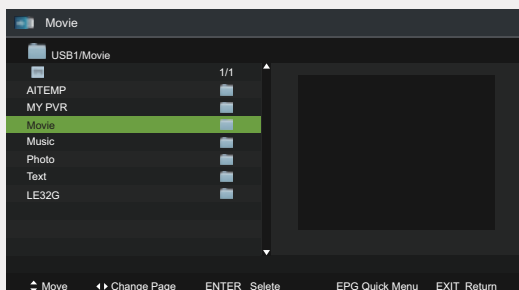

5. Appuyez sur les boutons ▲▼ pour sélectionner votre programme enregistré, puis appuyez sur le bouton ▶|| pour le visionner.

6.Appuyez sur le bouton **ENTER** ou sur le bouton **DISPLAY** pour afficher la barre de fonctions : Appuyez sur les boutons ◀▶, puis

## Play Recorded Programme

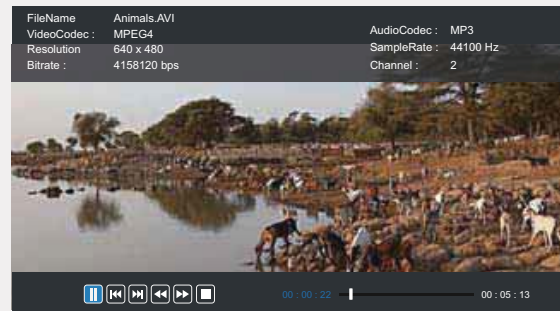

appuyez sur le bouton **ENTER** pour sélectionner la fonction : Pause / Précédent / Suivant / Avance / Retour rapide / Avance rapide / Stop.

7.Appuyez sur le bouton **EPG** pour afficher le Menu Rapide (Répétition / Type d'encodage).

8.Appuyez sur le bouton **EXIT** pour retourner au menu précédent.

## Gestion de l'image (modes ATV/DTV)

1.Appuyez sur le bouton **MENU** pour afficher le menu principal. Appuyez sur les boutons ◀▶ pour sélectionner **Image** dans le menu principal, puis appuyez sur le bouton **ENTER**, la première option est mise en surbrillance.

2.Appuyez sur les boutons ▲▼ pour sélectionner l'option que vous voulez régler dans le menu Image.

3.Appuyez sur les boutons ◀▶▲▼ pour modifier les paramètres suivants.

### CONSEILS :

- Vous pouvez modifier le réglage de la luminosité, du contraste, de la netteté et de la saturation quand le mode Image est réglé sur Personnalisé.

- Vous pouvez appuyer sur le bouton **P.MODE** de la télécommande pour changer directement de mode Image.

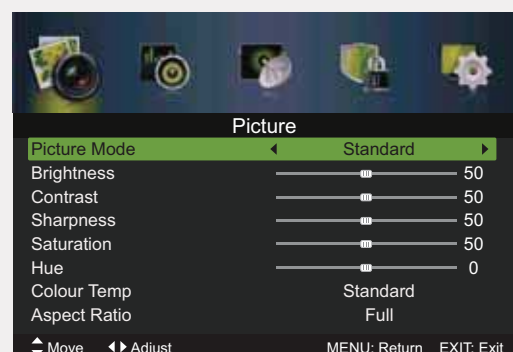

# Fonctions de base

## Gestion de l'image

### Mode Image

Sélectionner une technique d'amélioration de l'image parmi les options suivantes : Dynamique / Standard / Doux / Personnalisé.

### Luminosité

Modifier la puissance de sortie de la fibre optique de l'image entière. Cela impacte les zones sombres de l'image.

### Contraste

Régler l'intensité lumineuse de l'image sans modifier les zones sombres de l'image.

### Netteté

Régler le niveau de détail de l'image.

### Saturation

Régler la saturation des couleurs selon vos préférences.

### Teinte

Ce paramètre peut être utilisé pour la compensation des changements colorimétriques avec la transmission NTSC.

### Température de Couleur

Accroître ou réduire la température colorimétrique de l'image selon vos préférences : chaud (rouge) et froid (bleu). Si vous choisissez Froid, la tonalité bleue sera accrue pour les blancs. Mais si vous choisissez Chaud, la tonalité rouge sera accrue pour les blancs.

### Format d'image

Ce paramètre vous permet de visionner l'image dans différents formats : Auto / 4:3 / Plein écran / Zoom1 / Zoom2.

### Mode d'affichage

Sélectionner le mode d'affichage du signal HDMI : Auto / Vidéo/ PC.

### Paramètres Avancés

•NR (Réduction du bruit) : Réduire le niveau de bruit du périphérique connecté (Moyen / Fort / Désactivé / Faible).

•Contraste Dynamique : Régler le contraste dynamique (Moyen / Fort / Désactivé / Faible).

4.Appuyez sur le bouton **EXIT** pour quitter le menu.

## Gestion du son

1.Appuyez sur le bouton **MENU** pour afficher le menu principal. Appuyez sur les boutons ◀▶ pour sélectionner **Audio** dans le menu principal, puis appuyez sur le bouton ▼ ou **ENTER**, la première option est mise en surbrillance.

2.Appuyez sur les boutons ▲▼ pour sélectionner l'option que vous voulez régler dans le menu Audio.

3.Appuyez sur les boutons ◀▶▲▼ pour modifier les paramètres suivants.

### CONSEILS :

•Vous pouvez appuyer sur le bouton **S.MODE** de la télécommande pour changer directement le mode Audio.

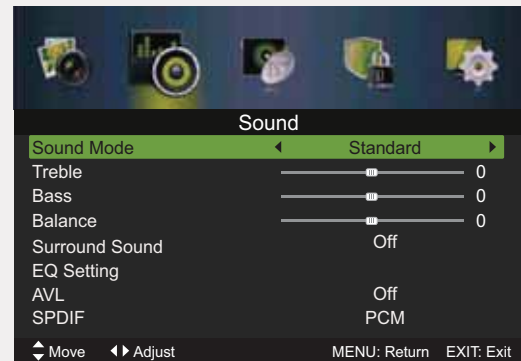

### Mode Audio

Sélectionner une technique d'amélioration du son parmi les options suivantes : Standard, Musique, Film et Personnalisé.

### Aigus

Régler l'intensité relative des sons aigus.

### Graves

Régler l'intensité relative des sons graves.

### Balance

Régler le volume relatif des haut-parleurs d'un système à plusieurs haut-parleurs.

### Son Surround

Cette fonction permet de créer un son enveloppant sur votre téléviseur quand elle est activée.



# Fonctions de base

## Gestion du son

### Réglage EQ (Égaliseur)

Sélectionner le mode égaliseur : Désactivé/ Rock / Pop / Jazz / Personnalisé. Vous pouvez modifier les valeurs de l'égaliseur dans le mode Personnalisé.

### AVL (Limitation Automatique du Volume)

Activer ou désactiver l'égalisation du volume audio.

### SPDIF

Sélectionner le mode de sortie audio numérique : Auto / Désactivé /PCM.

## Type de Son

Quand un programme est sélectionné, appuyez sur le bouton **MTS** pour afficher les informations audio pour la station sélectionnée.

Diffusio	Affichage sur l'écran
Mono	Mon
Stéréo	STÉRÉO
Doubl	Double I, Double II, Mixte

Sélectionner le son mono

Si la réception du signal stéréo est faible, vous pouvez sélectionner le mode mono en appuyant sur le bouton **MTS**. Dans le mode mono, la clarté du son est améliorée. Pour retourner au mode stéréo, appuyez à nouveau sur le bouton **MTS**.

### Sélectionner la langue pour les diffusions bilingues

Si un programme peut être reçu en deux langues (bilingue), vous pouvez sélectionner le mode Double I, Double II, Mixte ou Mono en appuyant plusieurs fois sur le bouton **MTS**.

DOUBLE I	La langue de diffusion primaire est envoyée aux haut-parleurs.
DOUBLE II	La langue de diffusion secondaire est envoyée aux haut-parleurs.
Mixte	Les langues de diffusion primaire et secondaire sont envoyées aux haut-parleurs.

## Gestion des Chaînes (modes ATV/DTV)

### Type de Tuner

1.Appuyez sur le bouton **MENU** pour afficher le menu principal. Appuyez sur les boutons ◀▶ pour sélectionner **Configuration** dans le menu principal, puis appuyez sur le bouton ▼ ou **ENTER**, la première option est mise en surbrillance.

2.Appuyez sur les boutons ▲▼ pour sélectionner **Type de Tuner**, puis appuyez sur les boutons ◀▶ pour sélectionner Câble ou Antenne.

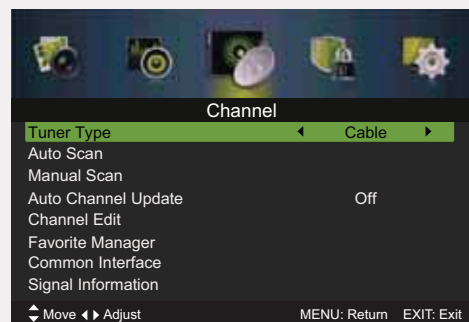

3. Appuyez sur le bouton **EXIT** pour quitter le menu.

### Recherche Auto

Cette fonction permet de trouver et de mémoriser toutes les chaînes disponibles. Cela est normalement recommandé si certaines chaînes ont été ajoutées ou retirées par le diffuseur ou si vous avez déménagé.

1.Appuyez sur le bouton **MENU** pour afficher le menu principal. Appuyez sur les boutons ◀▶ pour sélectionner **Chaîne** dans le menu principal, puis appuyez sur le bouton **ENTER**, la première option est mise en surbrillance.

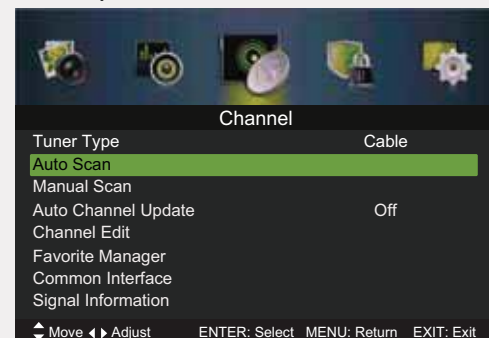

2.Appuyez sur les boutons ▲▼ pour sélectionner **Recherche auto**, puis appuyez sur le bouton **ENTER** pour afficher le sous-menu.

# Fonctions de base

## Gestion des Chaînes (modes ATV/DTV)

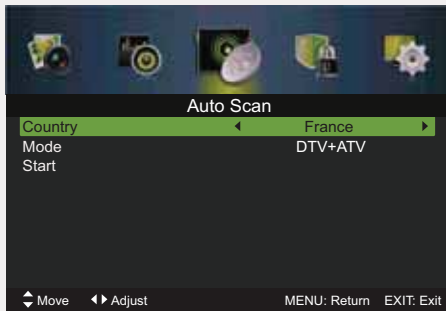

3. Appuyez sur les boutons ◀▶▲▼ pour naviguer dans le menu et modifier les réglages.

### Pays

Sélectionner le pays d'utilisation du téléviseur.

### Mode

Sélectionner le mode de recherche auto : DTV+ATV / DTV / ATV. (mode DTV)

### Démarrer

Appuyer sur le bouton **ENTER** pour démarrer la recherche automatique.

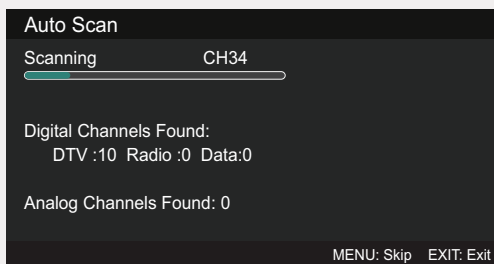

Si vous stoppez la recherche avant qu'elle soit terminée, le téléviseur indiquera une erreur d'absence de signal. C'est normal, car toutes les chaînes précédemment mémorisées ont été effacées avant le début de la recherche.

### Recherche Manuelle (Mode DTV)

Vous pouvez aussi syntoniser finement et manuellement les chaînes dans le mode DTV.

1. Appuyez sur le bouton **MENU** pour afficher le menu principal. Appuyez sur les boutons ◀▶ pour sélectionner **Chaîne** dans le menu principal, puis appuyez sur le bouton ▼ ou **ENTER**, la première option est mise en surbrillance.

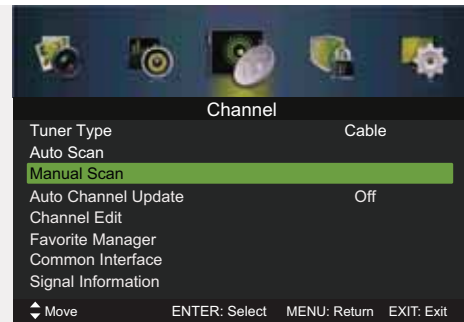

2. Appuyez sur les boutons ▲▼ pour sélectionner Recherche Manuelle, puis appuyez sur le bouton **ENTER**. Dans le sous-menu, sélectionnez Recherche Manuelle Numérique, puis appuyez sur le bouton **ENTER**.

Si le type de tuner est Antenne

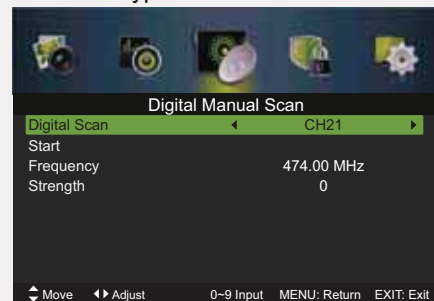

Si le type de tuner est Câble

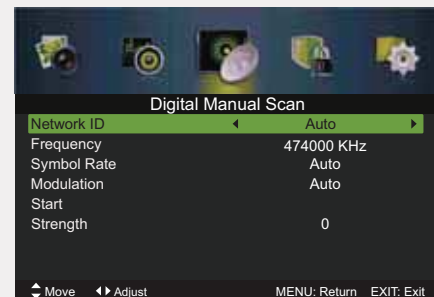

Si le type de tuner est Antenne.

**Recherche Numérique** : Appuyez sur les boutons ◀▶ pour sélectionner la chaîne désirée.

**Démarrer** : Appuyez sur les boutons ▲▼ pour sélectionner **Démarrer**, puis appuyez sur le bouton **ENTER** pour démarrer la recherche.

Si le type de tuner est Câble.

**ID Réseau** : Appuyez sur les boutons ◀▶ pour régler l'ID réseau : Auto ou saisissez un nombre.

**Débit de Symboles** : Appuyez sur les boutons ◀▶ pour régler le débit de symboles : Auto ou saisissez un nombre.

**Modulation** : Appuyez sur les boutons ◀▶ pour régler la modulation : Auto, 16QAM, 32QAM, 64QAM, 128QAM, 256QAM.

**Démarrer** : Appuyez sur les boutons ▲▼ pour sélectionner **Démarrer**, puis appuyez sur le bouton **ENTER** pour démarrer la recherche.

# Fonctions de base

## Gestion des Chaînes (modes ATV/DTV)

### Recherche Manuelle (Mode ATV)

Vous pouvez aussi syntoniser finement et manuellement si la réception de la chaîne est mauvaise dans le mode ATV.

1. Appuyez sur le bouton **MENU** pour afficher le menu principal. Appuyez sur les boutons ◀▶ pour sélectionner **Chaîne** dans le menu principal, puis appuyez sur **ENTER**, la première option est mise en surbrillance.

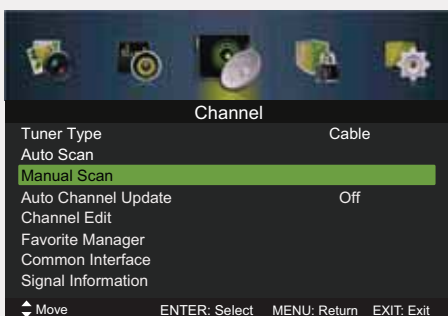

2. Appuyez sur les boutons ▲▼ pour sélectionner Recherche Manuelle, puis appuyez sur le bouton **ENTER**. Dans le sous-menu, sélectionnez Recherche Manuelle Analogique, puis appuyez sur le bouton **ENTER**.

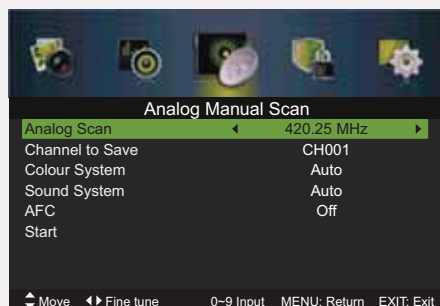

### Recherche Analogique

Affichage de la fréquence actuelle. Appuyez sur les boutons ◀▶ pour modifier la fréquence.

### Chaîne à Mémoriser

Appuyez sur les boutons ▲▼ pour sélectionner Chaîne à Mémoriser, appuyez sur les boutons ◀▶ pour sélectionner le numéro de mémoire à affecter à la chaîne.

### Standard Couleur

Appuyez sur les boutons ▲▼ pour sélectionner Standard Couleur, appuyez sur les boutons ◀▶ pour sélectionner : Auto / PAL / SECAM.

### Système Audio

Appuyez sur les boutons ▲▼ pour sélectionner Système Audio, appuyez sur les boutons ◀▶ pour sélectionner : Auto / DK/I / BG.

### AFC

Appuyez sur les boutons ▲▼ pour sélectionner AFC, appuyez sur les boutons ◀▶ pour sélectionner : Activé ou Désactivé.

### Démarrer

Appuyez sur les boutons ▲▼ pour sélectionner Démarrer, appuyez sur le bouton **ENTER** pour démarrer la recherche.

### Mise à Jour Auto des Chaînes

1. Appuyez sur le bouton **MENU** pour afficher le menu principal. Appuyez sur les boutons ◀▶ pour sélectionner **Chaîne** dans le menu principal, puis appuyez sur le bouton ▼ ou **ENTER**, la première option est mise en surbrillance.

2. Appuyez sur les boutons ▲▼ pour sélectionner **Mise à Jour Auto des Chaînes**, puis appuyez sur les boutons ◀▶ pour sélectionner : Activé ou Désactivé.

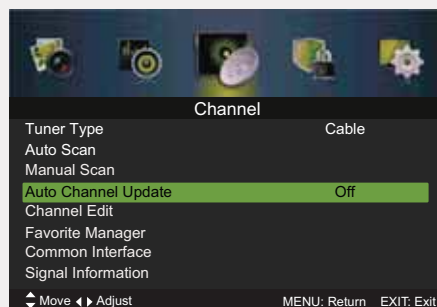

3. Appuyez sur le bouton **EXIT** pour quitter le menu.

### Éditer les Chaînes (mode DTV)

1. Appuyez sur le bouton **MENU** pour afficher le menu principal. Appuyez sur les boutons ◀▶ pour sélectionner **Chaîne** dans le menu principal, puis appuyez sur le bouton ▼ ou **ENTER**, la première option est mise en surbrillance.

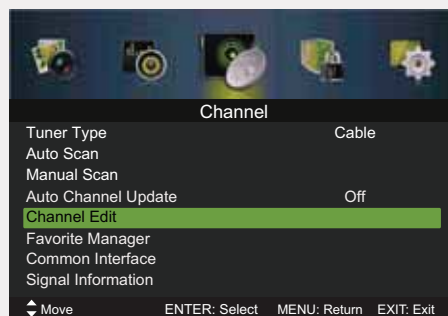

2. Appuyez sur les boutons ▲▼ pour sélectionner **Éditer les Chaînes**, puis appuyez sur le bouton **ENTER** pour afficher le sous-menu.

# Fonctions de base

## Gestion des Chaînes (modes ATV/DTV)

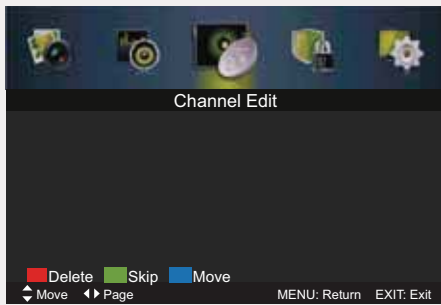

### Supprimer

Appuyez sur le bouton **ROUGE** pour supprimer la chaîne sélectionnée.

### Sauter

Appuyez sur le bouton **VERT** pour sélectionner les chaînes que vous voulez sauter quand vous sélectionnez les chaînes. Appuyez à nouveau sur le bouton **VERT** pour annuler.

### Déplacer

Appuyez sur le bouton **BLEU**, puis appuyez sur les boutons **▲▼** pour déplacer la chaîne sélectionnée. Appuyez sur le bouton **BLEU** pour confirmer.

### Éditer les Chaînes (mode ATV)

1. Appuyez sur le bouton **MENU** pour afficher le menu principal. Appuyez sur les boutons **◀▶** pour sélectionner **Chaîne** dans le menu principal, puis appuyez sur le bouton **▼** ou **ENTER**, la première option est mise en surbrillance.

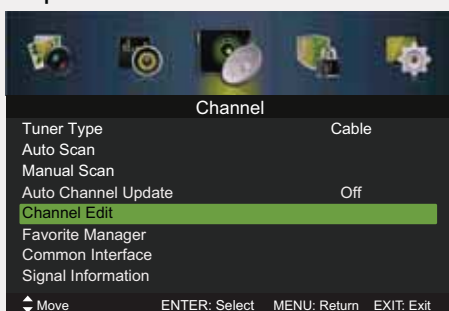

2. Appuyez sur les boutons **▲▼** pour sélectionner **Éditer les Chaînes**, puis appuyez sur le bouton **ENTER** pour afficher le sous-menu.

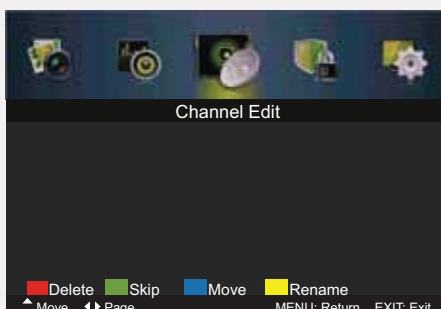

### Supprimer

Appuyez sur le bouton **ROUGE** pour supprimer la chaîne sélectionnée.

### Sauter

Appuyez sur le bouton **VERT** pour sélectionner les chaînes que vous voulez sauter quand vous sélectionnez les chaînes. Appuyez à nouveau sur le bouton **VERT** pour annuler.

### Déplacer

Appuyez sur le bouton **BLEU**, puis appuyez sur les boutons **▲▼** pour déplacer la chaîne sélectionnée. Appuyez sur le bouton **BLEU** pour confirmer. Appuyez sur les boutons **◀▶** pour sélectionner : Auto / PAL.

### Renommer

Appuyez sur le bouton **JAUNE** pour renommer la chaîne sélectionnée. Appuyez sur les boutons **▲▼** pour sélectionner les caractères du nom de la chaîne. Appuyez sur les boutons **◀▶** pour aller au caractère suivant, puis appuyez à nouveau sur le bouton **ENTER** pour confirmer le nouveau nom.

### Gestion des Favoris

1. Appuyez sur le bouton **MENU** pour afficher le menu principal. Appuyez sur les boutons **◀▶** pour sélectionner **Chaîne** dans le menu principal, puis appuyez sur le bouton **▼** ou **ENTER**, la première option est mise en surbrillance.

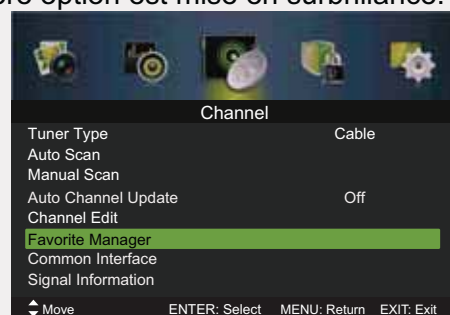

2. Appuyez sur les boutons **▲▼** pour sélectionner **Gestion des Favoris**, puis appuyez sur le bouton **ENTER** pour afficher le sous-menu.

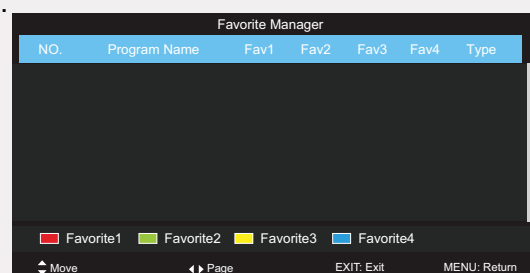

# Fonctions de base

## Gestion des Chaînes (modes ATV/DTV)

Appuyez sur le bouton **ROUGE**, **VERT**, **JAUNE** ou **BLEU** pour définir la chaîne que vous êtes en train de visionner comme Favorite1, Favorite2, Favorite3 ou Favorite 4.

CONSEILS :

- Appuyez sur le bouton **FAV** pour régler la Liste des Favoris.

### Interface Commune (mode DTV)

Afficher les informations du module.

1. Appuyez sur le bouton **MENU** pour afficher le menu principal. Appuyez sur les boutons ◀▶ pour sélectionner **Chaîne** dans le menu principal, puis appuyez sur le bouton ▼ ou **ENTER**.
2. Appuyez sur les boutons ▲▼ pour sélectionner **Interface Commune**, puis appuyez sur le bouton **ENTER**.

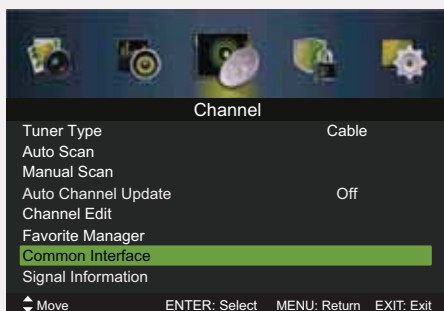

3. Le menu principal de l'interface commune s'affiche. Appuyez sur les boutons ▲▼ pour sélectionner des éléments, puis appuyez sur le bouton **ENTER** pour confirmer.

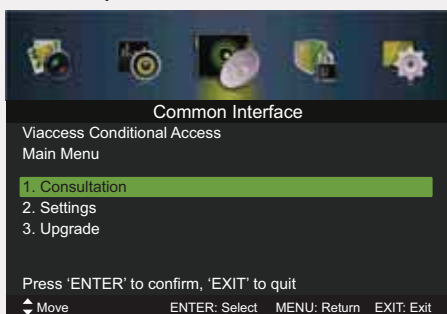

4. Appuyez sur le bouton **EXIT** pour quitter le menu.

L'interface commune vous permet d'utiliser un module d'accès commun pour pouvoir visionner des services cryptés (payants). Ces services sont fournis par TopUp TV (Royaume-Uni uniquement) et d'autres fournisseurs. Le module d'accès commun et la carte de visionnage peuvent être obtenus auprès du fournisseur de services.



N'insérez pas et ne retirez pas de façon répétée le module d'accès commun, car cela peut endommager l'interface et provoquer un dysfonctionnement.

Cette fonction n'est pas disponible dans tous les pays.

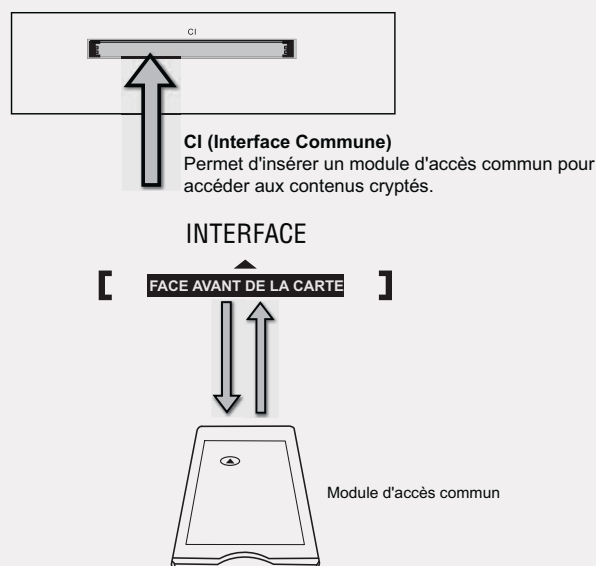

### Insérer le module d'accès commun

1. Avant d'insérer le module d'accès commun, vérifiez que le téléviseur est éteint et que la carte de visionnage est insérée **conformément aux instructions du fournisseur de services**.
2. Insérez le module d'accès commun dans le logement. Si vous sentez une résistance, retournez le module d'accès commun et réessayez.
3. Allumez le téléviseur.

### Retirer le module d'accès commun

1. Avant de retirer le module d'accès commun, vérifiez que le téléviseur est éteint.
2. Tirez le module d'accès commun hors du logement.
3. Allumez le téléviseur.

### Informations Signal (mode DTV)

1. Appuyez sur le bouton **MENU** pour afficher le menu principal. Appuyez sur les boutons ◀▶ pour sélectionner **Chaîne** dans le menu principal, puis appuyez sur le bouton ▼ ou **ENTER**.
2. Appuyez sur les boutons ▲▼ pour sélectionner **Informations Signal**, puis appuyez sur le bouton **ENTER** pour afficher les informations sur le signal.

# Fonctions de base

## Gestion des Chaînes (modes ATV/DTV)

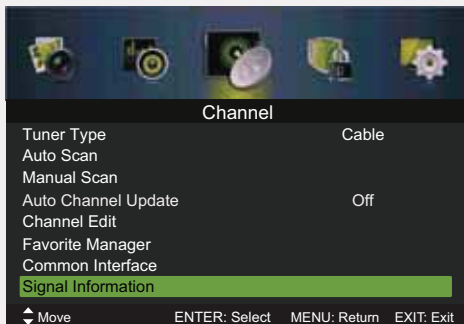

3. Appuyez sur le bouton **EXIT** pour quitter le menu.

## Gestion du verrouillage du système

1. Appuyez sur le bouton **MENU** pour afficher le menu principal. Appuyez sur les boutons ◀▶ pour sélectionner **Verrouillage du Système** dans le menu principal, puis appuyez sur le bouton ▼ ou **ENTER**, la première option est mise en surbrillance.

2. Appuyez sur les boutons **0-9** pour saisir un mot de passe à 4 chiffres pour entrer dans le menu Verrouillage du Système.

3. Appuyez sur les boutons ▲▼ pour sélectionner l'option que vous voulez régler dans le menu Verrouillage du Système.

4. Appuyez sur les boutons ▲▼◀▶ pour modifier les paramètres suivants.

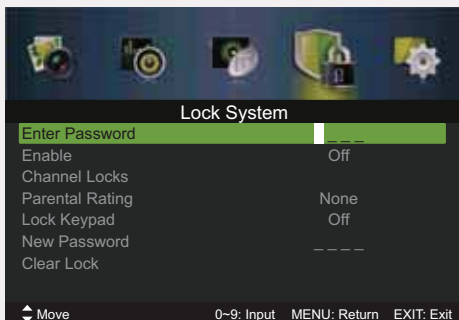

Le mot de passe par défaut est : 0000.

Si vous modifiez le mot de passe, assurez-vous de ne pas oublier le nouveau mot de passe ! Si vous oubliez le nouveau de passe, saisissez le mot de passe maître « 4711 ».

### Saisir le Mot de Passe

Pour accéder au menu Verrouillage du Système, vous devez saisir le mot de passe. Saisissez le mot de passe par défaut « **0000** » lors de la première utilisation.

### Activer

Appuyez sur ▲/▼ pour sélectionner Activer, puis appuyez sur les boutons ◀/▶ pour sélectionner Activé ou Désactivé.

## Gestion du verrouillage du système

Le verrouillage du système doit être réglé sur **Activé** pour être utilisé. Quand le verrouillage du système est réglé sur **Activé**, un mot de passe valide doit être saisi pour accéder à **Rechercher Auto / Recherche Manuelle / Éditer les Chaînes / Configuration Initiale**.

### Verrouillage des Chaînes

Le verrouillage des chaînes est conçu pour éviter que les enfants ne regardent des programmes inappropriés. Quand une chaîne est verrouillée, un mot de passe valide doit être saisi.

### Contrôle Parental

Cette fonction vous permet de définir un niveau de blocage pour bloquer des chaînes et des catégories spécifiques. Sélectionnez un réglage de l'âge avec les boutons : **Aucun, 4-18**.

### Verrouillage du Clavier

Le verrouillage du clavier est conçu pour éviter que les enfants n'appuient sur les boutons du téléviseur. Le verrouillage du système doit être réglé sur **Activé** pour que cette fonction soit disponible.

### Nouveau Mot de Passe

Utilisez les boutons **0-9** pour saisir l'ancien mot de passe, puis saisissez un nouveau mot de passe à 4 chiffres. Saisissez encore une fois le nouveau mot de passe pour confirmer.

### Supprimer les Verrouillages

Restaurer tous les réglages de verrouillage sur leur valeur par défaut.

5. Appuyez sur le bouton **EXIT** pour quitter le menu.

## Gestion de la configuration

### Langue OSD

1. Appuyez sur le bouton **MENU** pour afficher le menu principal. Appuyez sur les boutons ◀▶ pour sélectionner **Configuration** dans le menu principal, puis appuyez sur le bouton ▼ ou **ENTER**, la première option est mise en surbrillance.

2. Appuyez sur les boutons ▲▼ pour sélectionner **Langue OSD**, puis appuyez sur les boutons ◀▶ pour sélectionner la langue désirée de l'interface utilisateur.

# Fonctions de base

## Gestion de la configuration

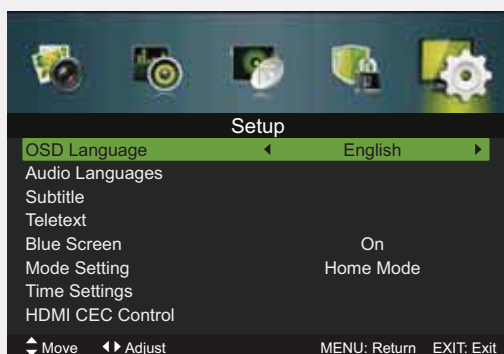

3. Appuyez sur le bouton **EXIT** pour quitter le menu.

### Langues Audio (mode DTV)

1. Appuyez sur le bouton **MENU** pour afficher le menu principal. Appuyez sur les boutons **◀▶** pour sélectionner **Configuration** dans le menu principal, puis appuyez sur le bouton **▼** ou **ENTER**, la première option est mise en surbrillance.

2. Appuyez sur les boutons **▲▼** pour sélectionner **Langues Audio**, puis appuyez sur le bouton **ENTER**.

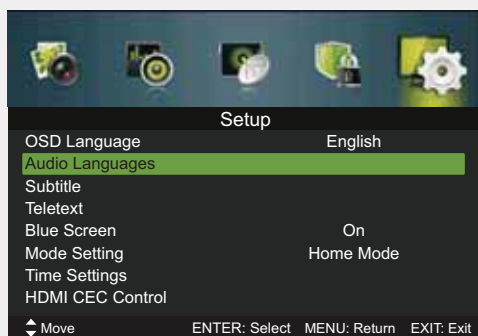

3. Appuyez sur les boutons **◀▶** pour sélectionner la Langue Audio Primaire désirée. Appuyez sur le bouton **▼**, puis appuyez sur les boutons **◀▶** pour sélectionner la Langue Audio Secondaire désirée.

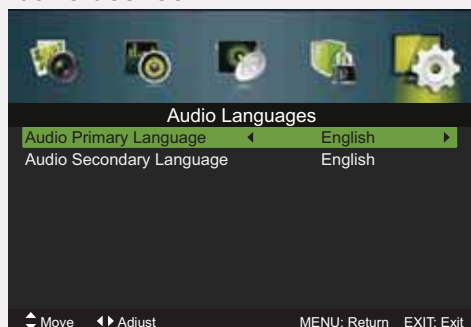

4. Appuyez sur le bouton **EXIT** pour quitter le menu.

### Sous-titres (mode DTV)

1. Appuyez sur le bouton **MENU** pour afficher le menu principal. Appuyez sur les boutons **◀▶** pour sélectionner **Configuration** dans le menu principal, puis appuyez sur le bouton **▼** ou **ENTER**, la première option est mise en surbrillance.

2. Appuyez sur les boutons **▲▼** pour sélectionner **Sous-titres**, puis appuyez sur le bouton **ENTER** pour afficher le sous-menu.

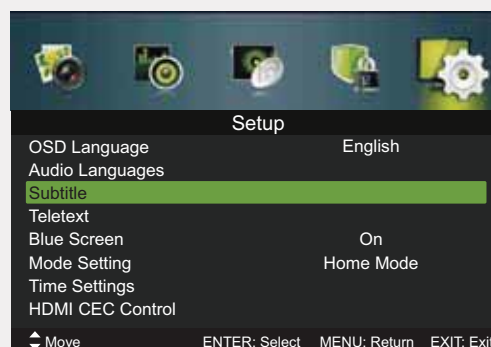

### Mode :

Activer ou désactiver les sous-titres.

### Langue Primaire des Sous-titres

Appuyez sur les boutons **◀▶** pour sélectionner la Langue Primaire des Sous-titres désirée.

### Langue Secondaire des Sous-titres

Appuyez sur les boutons **◀▶** pour sélectionner la Langue Secondaire des Sous-titres désirée.

### Malentendant

Appuyez sur les boutons **◀▶** pour activer ou désactiver les sous-titres pour malentendants.

3. Appuyez sur le bouton **EXIT** pour quitter le menu.

# Fonctions de base

## Gestion de la configuration

### Télétexte

- 1.Appuyez sur le bouton **MENU** pour afficher le menu principal. Appuyez sur les boutons ◀▶ pour sélectionner **Configuration** dans le menu principal, puis appuyez sur le bouton ▼ ou **ENTER**, la première option est mise en surbrillance.
- 2.Appuyez sur les boutons ▲▼ pour sélectionner **Télétexte**, puis appuyez sur le bouton **ENTER**.
- 3.Appuyez sur les boutons ◀▶ pour sélectionner la Langue du Télétexte Numérique désirée. Appuyez sur le bouton ▼, puis appuyez sur les boutons ◀▶ pour sélectionner la Langue de Décodage de la Page désirée.

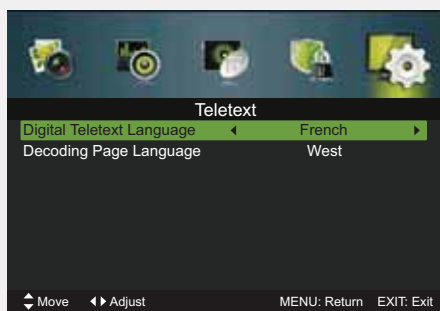

4. Appuyez sur le bouton **EXIT** pour quitter le menu.

### Écran Bleu

- 1.Appuyez sur le bouton **MENU** pour afficher le menu principal. Appuyez sur les boutons ◀▶ pour sélectionner **Configuration** dans le menu principal, puis appuyez sur le bouton ▼ ou **ENTER**, la première option est mise en surbrillance.
- 2.Appuyez sur les boutons ▲▼ pour sélectionner **Écran Bleu**, puis appuyez sur le bouton **ENTER** pour sélectionner Activé ou Désactivé.

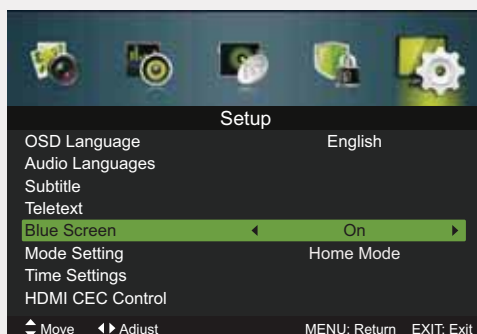

- 3.Appuyez sur le bouton **EXIT** pour quitter le menu.

### Réglage du Mode

- 1.Appuyez sur le bouton **MENU** pour afficher le menu principal. Appuyez sur les boutons ◀▶ pour sélectionner **Configuration** dans le menu principal, puis appuyez sur le bouton ▼ ou **ENTER**, la première option est mise en surbrillance.
- 2.Appuyez sur les boutons ▲▼ pour sélectionner **Réglage du Mode**, puis appuyez sur les boutons ◀▶ pour sélectionner le mode désiré : Mode Domicile / Mode Magasin.
  - Mode Domicile : Utilisation à son domicile.
  - Mode Magasin : Démonstration en magasin, la luminosité est supérieure à celle du mode domicile.

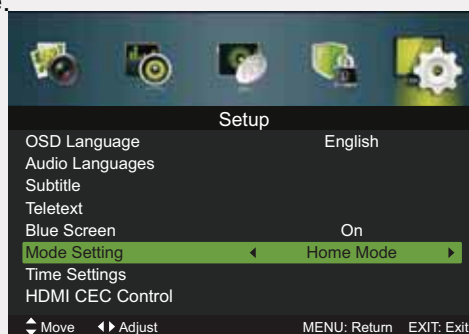

- 3.Appuyez sur le bouton **EXIT** pour quitter le menu.

### Réglages Temporels

- 1.Appuyez sur le bouton **MENU** pour afficher le menu principal. Appuyez sur les boutons ◀▶ pour sélectionner **Configuration** dans le menu principal, puis appuyez sur le bouton ▼ ou **ENTER**, la première option est mise en surbrillance.
- 2.Appuyez sur les boutons ▲▼ pour sélectionner **Réglages Temporels**, puis appuyez sur le bouton **ENTER**.

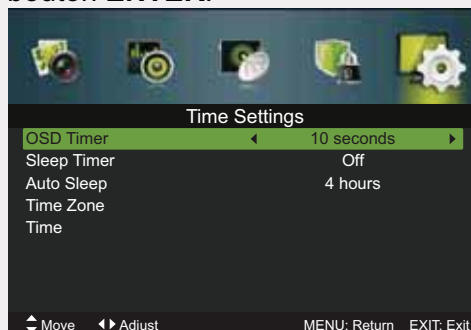

### Durée OSD

Durée d'affichage du menu de l'interface utilisateur : 10s / 20s / 30s / 60s / Désactivé.

### Minuteur Dormir

Appuyez sur les boutons ◀▶ pour sélectionner une durée avant mise en veille automatique du téléviseur. Désactivé / 5 / 15 / ... / 120 / 240 minutes.



# Fonctions de base

## Gestion de la configuration

### Mise en Veille Auto

L'appareil se met automatiquement en veille 3, 4, 5 heures ou Désactivé après la dernière utilisation de la télécommande. Si vous voulez utiliser le téléviseur pendant une durée prolongée, désactivez la mise en veille automatique.

### Fuseau Horaire

Sélectionnez la ville du Fuseau Horaire.

### Horloge

L'horloge est réglée automatiquement lors de la réception d'un signal ou vous pouvez la régler manuellement.

3.Appuyez sur le bouton **EXIT** pour quitter le menu.

### Contrôle HDMI CEC

1.Appuyez sur le bouton **MENU** pour afficher le menu principal. Appuyez sur les boutons ◀▶ pour sélectionner **Configuration** dans le menu principal, puis appuyez sur le bouton ▼ ou **ENTER**, la première option est mise en surbrillance.

2.Appuyez sur les boutons ▲▼ pour sélectionner **Contrôle HDMI CEC**, puis appuyez sur le bouton **ENTER**.

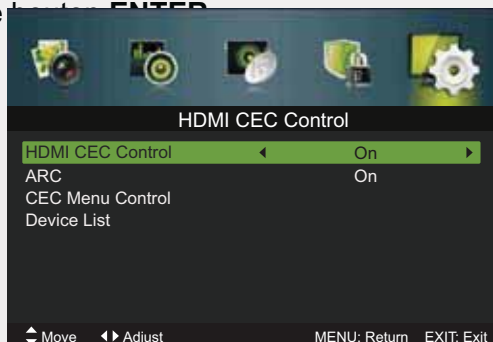

### Contrôle HDMI CEC

Appuyez sur les boutons ◀▶ pour activer/désactiver cette fonction.

### ARC

Appuyez sur les boutons ◀▶ pour activer/désactiver cette fonction.

### Contrôle Menu CEC

Appuyez sur le bouton ▶ ou **ENTER** pour sélectionner : Menu d'accueil, Option, Contenu.

### Liste des Périphériques

Appuyez sur Réinitialiser pour mettre la liste à jour.

3.Appuyez sur le bouton **EXIT** pour quitter le menu.

### Paramètres PVR

1.Appuyez sur le bouton **MENU** pour afficher le menu principal. Appuyez sur les boutons ◀▶ pour sélectionner **Configuration** dans le menu principal, puis appuyez sur le bouton ▼ ou **ENTER**, la première option est mise en surbrillance.

2.Appuyez sur les boutons ▲▼ pour sélectionner **PVR**, puis appuyez sur le bouton **ENTER**.



3.Appuyez sur les boutons ◀▶ pour sélectionner les options de Système de Fichiers PVR suivantes, puis appuyez sur le bouton **ENTER**.

### Gestionnaire de Fichiers

Sélectionnez « Gestionnaire de Fichiers » pour afficher la liste des programmes enregistrés, sélectionnez-en un avec les boutons ▲▼, puis appuyez sur le bouton **ENTER** ou ▶|| pour le visionner.

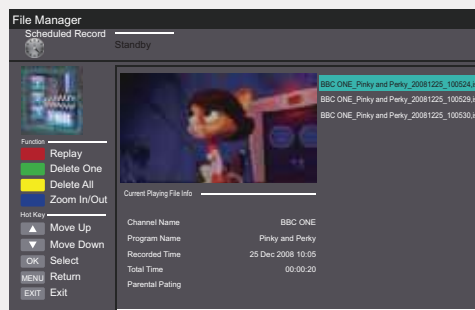

### Liste des Périphériques

Sélectionnez « Liste des Périphériques » pour afficher les informations du périphérique de stockage USB connecté pour le PVR.

Appuyez sur le bouton **ROUGE** pour formater le périphérique USB sélectionné.

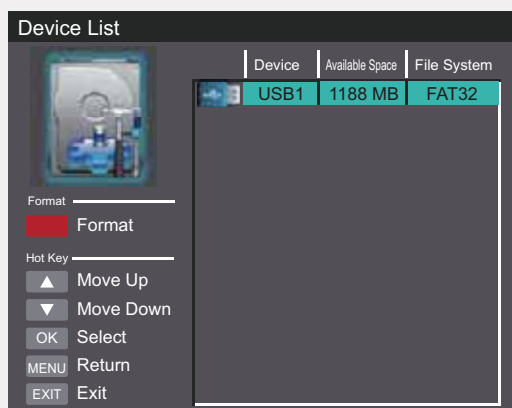

# Fonctions de base

## Gestion de la configuration

### Enregistrements Programmés

Sélectionnez « Enregistrements Programmés » pour afficher la liste des enregistrements programmés.

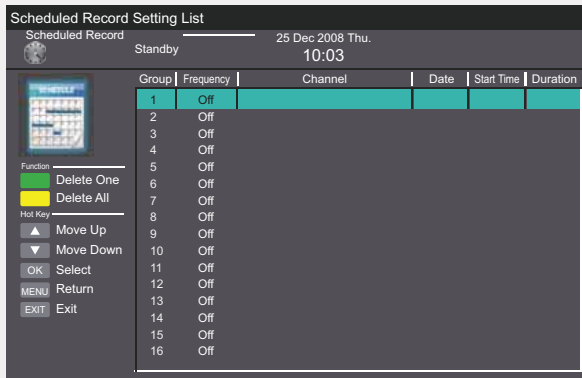

4. Appuyez sur le bouton **EXIT** pour quitter le menu.

### Configuration Initiale

1. Appuyez sur le bouton **MENU** pour afficher le menu principal. Appuyez sur les boutons ◀▶ pour sélectionner Configuration dans le menu principal, puis appuyez sur le bouton ▼ ou **ENTER**, la première option est mise en surbrillance.

2. Appuyez sur les boutons ▲▼ pour sélectionner **Configuration Initiale**, puis appuyez sur le bouton **ENTER**.

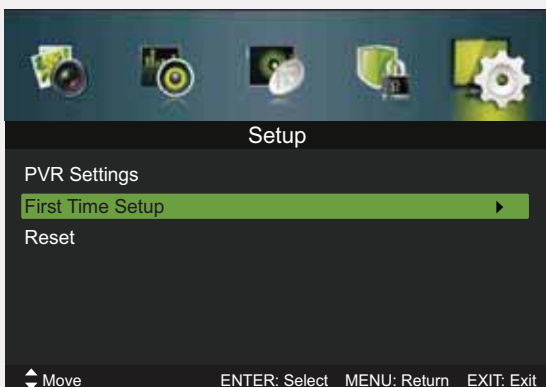

3. Appuyez sur les boutons ▲▼◀▶ pour naviguer dans le menu et modifier les réglages. Puis le téléviseur effectue automatiquement la recherche.

4. Appuyez sur le bouton **EXIT** pour quitter le menu.

### Réinitialiser

1. Appuyez sur le bouton **MENU** pour afficher le menu principal. Appuyez sur les boutons ◀▶ pour sélectionner **Configuration** dans le menu principal, puis appuyez sur le bouton ▼ ou **ENTER**, la première option est mise en surbrillance.

2. Appuyez sur les boutons ▲▼ pour sélectionner **Réinitialiser**, puis appuyez sur le bouton **ENTER**.

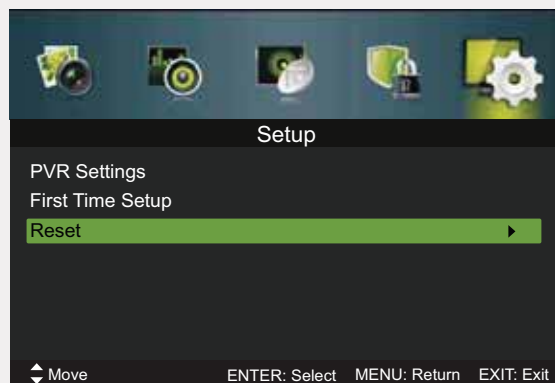

3. Appuyez sur les boutons ◀▶ pour sélectionner Oui ou Non sur l'écran. Tous les paramètres seront réinitialisés sur leur valeur d'usine par défaut et le menu Configuration disparaîtra.

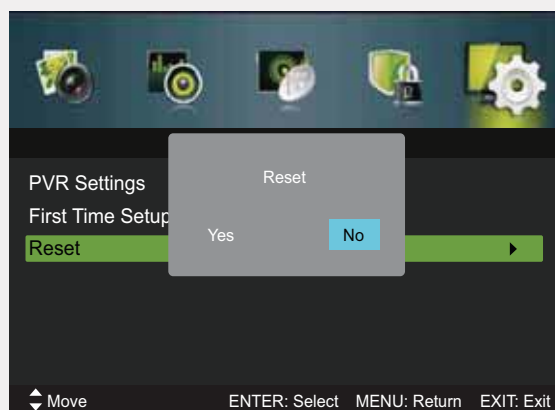

# Divertissement

## Divertissement

### Utiliser les fonctions via le port USB

1. Éteignez le téléviseur avant de brancher un périphérique de stockage USB.
2. Branchez votre périphérique de stockage USB dans le port USB de votre téléviseur.
3. Appuyez sur le bouton  sur le côté du téléviseur ou sur le bouton de la télécommande pour allumer le téléviseur et le périphérique de stockage USB.
4. Appuyez sur le bouton **SOURCE** sur le côté du téléviseur ou sur le bouton **SOURCE** de la télécommande pour afficher la Liste des Sources. Appuyez sur les boutons **▲ ▼** pour sélectionner **MEDIA**, puis appuyez sur le bouton **ENTER** pour confirmer.

### Attention :

Certaines versions de disque dur portable peuvent nécessiter une puissance plus élevée que celle fournie par le port USB du téléviseur. Pour garantir un fonctionnement correct, utilisez ce périphérique avec son adaptateur secteur.

- Si un hub USB est utilisé, branchez impérativement son adaptateur secteur dans une prise secteur, car la consommation électrique totale est supérieure à 500 mA.
- L'espace de stockage maximal supporté pour un disque dur est de 1 To.
- Le système de fichiers n'est compatible qu'avec le format FAT32.
- Si vous souhaitez enregistrer la diffusion vidéo d'un programme DTV, le débit de transfert du périphérique de stockage USB ne doit pas être inférieur à 5 Mo/s, sinon l'image et le son du programme seront affectés et un message d'avertissement s'affichera sur l'écran. Si cela se produit, utilisez un périphérique de stockage USB plus performant.
- L'écran du téléviseur s'éteint temporairement, car il faut un moment pour démarrer et stabiliser le disque dur connecté. C'est normal et ce temps de démarrage peut varier selon la marque et la taille mémoire du disque dur connecté.
- Débranchez le périphérique de stockage USB quand vous ne l'utilisez pas.

### Visionner des Photos

1. Appuyez sur le bouton **SOURCE** sur le côté du téléviseur ou sur le bouton **SOURCE** de la télécommande, puis appuyez sur les boutons **▲ ▼** pour sélectionner **MEDIA**, ensuite appuyez sur le bouton **ENTER**.
2. Appuyez sur les boutons **▲ ▼** pour sélectionner Photo, puis appuyez sur le bouton **ENTER**.

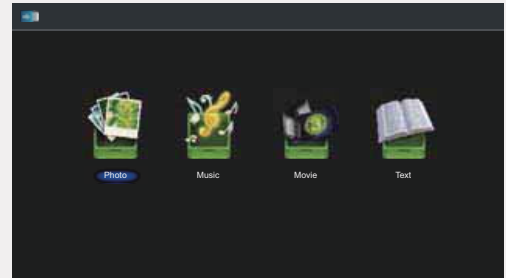

3. Appuyez sur les boutons **◀ ▶** pour sélectionner votre périphérique de stockage, puis appuyez sur le bouton **ENTER**.

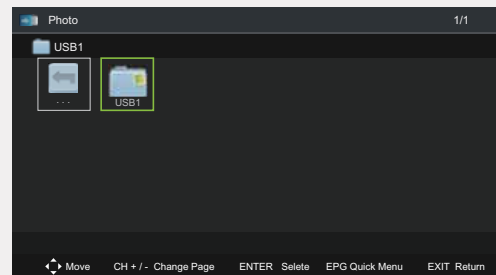

4. Appuyez sur les boutons **▲ ▼ ◀ ▶** pour naviguer dans le dossier des fichiers image, puis appuyez sur le bouton **ENTER**. Pour sélectionner des photos spécifiques, appuyez sur les boutons **▲ ▼ ◀ ▶** pour sélectionner le fichier image, puis appuyez sur le bouton **ENTER**.



Format de fichier compatible : JPG.

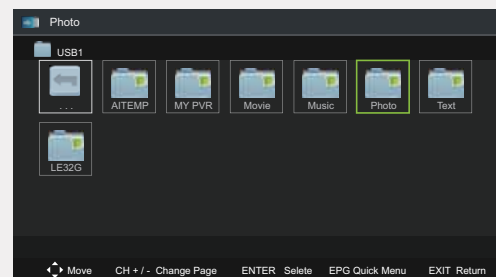

5. Appuyez sur le bouton **ENTER** pour le visionner.

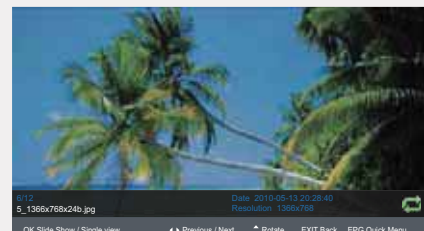

# Divertissement

## Divertissement

6. Appuyez sur le bouton **ENTER** ou sur le bouton **DISPLAY** pour afficher la barre de fonctions : Diaporama / Vue Simple / Précédent / Suivant / Rotation.

7. Appuyez sur le bouton **EPG** pour afficher le Menu Rapide (Intervalle / Répétition / Effet de Diaporama / Musique de Fond). La fonction Aléatoire ne peut être utilisée que s'il y a au moins 3 fichiers photo.



Si ce dossier contient aussi des fichiers audio, vous pouvez sélectionner la musique à diffuser pendant le visionnage des photos.

8. Appuyez sur le bouton **EXIT** pour retourner au menu précédent.

### Écouter de la musique

1. Appuyez sur le bouton **SOURCE** sur le côté du téléviseur ou sur le bouton **SOURCE** de la télécommande, puis appuyez sur les boutons **▲▼** pour sélectionner **MEDIA**, ensuite appuyez sur le bouton **ENTER**.

2. Appuyez sur les boutons **▲▼** pour sélectionner **Musique**, puis appuyez sur le bouton **ENTER**.

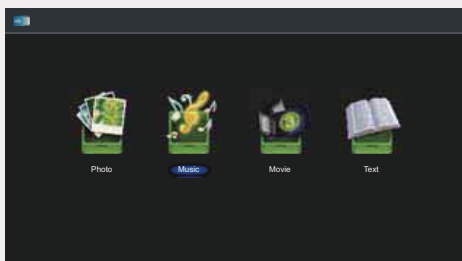

3. Appuyez sur les boutons **◀▶** pour sélectionner votre périphérique de stockage, puis appuyez sur le bouton **ENTER**.

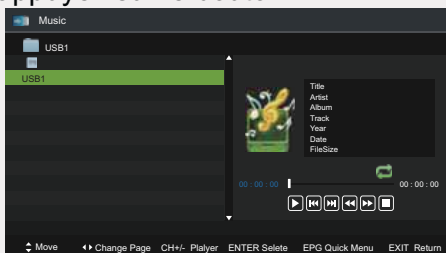

4. Appuyez sur les boutons **▲▼** pour naviguer dans le dossier des fichiers audio, puis appuyez sur le bouton **ENTER**. Pour sélectionner un fichier audio spécifique, appuyez sur les boutons **▲▼** pour le sélectionner, puis appuyez sur le bouton **ENTER**.

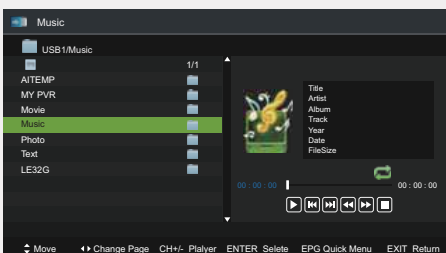

Certains formats de fichiers audio ne seront pas compatibles.

Format de fichier compatible : MP3.

5. Appuyez sur le bouton **▶||** or **ENTER** pour démarrer la lecture.

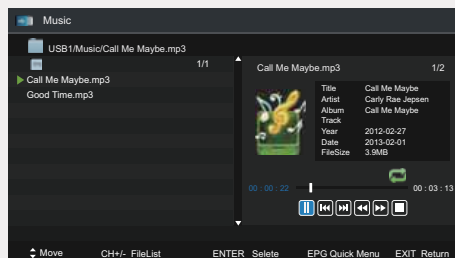

6. Appuyez sur les boutons **◀▶**, puis appuyez sur le bouton **ENTER** pour sélectionner la fonction : Lire / Précédent / Suivant / Retour Rapide / Avance Rapide / Stop.

7. Appuyez sur le bouton **EPG** pour afficher le Menu Rapide (Répétition / Musique de Fond). La fonction Aléatoire ne peut être utilisée que s'il y a au moins 3 fichiers audio.

8. Appuyez sur le bouton **EXIT** pour retourner au menu précédent.

### Visionner des Films

1. Appuyez sur le bouton **SOURCE** sur le côté du téléviseur ou sur le bouton **SOURCE** de la télécommande, puis appuyez sur les boutons **▲▼** pour sélectionner **MEDIA**, ensuite appuyez sur le bouton **ENTER**.

2. Appuyez sur les boutons **▲▼** pour sélectionner **Film**, puis appuyez sur le bouton **ENTER**.

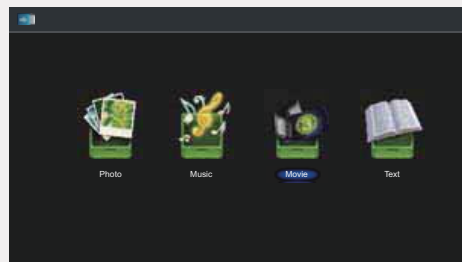

3. Appuyez sur les boutons **▲▼** pour sélectionner votre périphérique de stockage, puis appuyez sur le bouton **ENTER**.

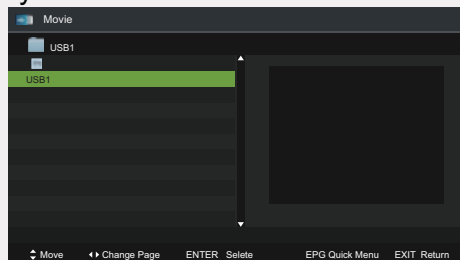

4. Appuyez sur les boutons **▲▼** pour naviguer dans le dossier des fichiers vidéo, puis appuyez sur le bouton **ENTER**. Pour sélectionner un fichier vidéo spécifique, appuyez sur les boutons **▲▼** pour le sélectionner, puis appuyez sur le bouton **ENTER**.

# Divertissement

## Entertainment



Certains formats de fichiers audio ne seront pas compatibles.  
Format de fichier compatible : MPEG 1/2.

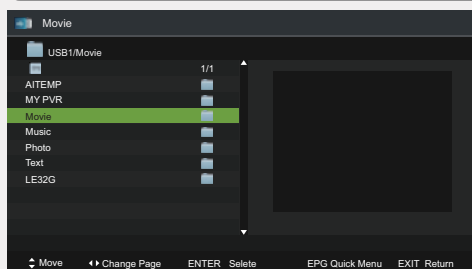

5. Appuyez sur le bouton **▶** ou **ENTER** pour le visionner.

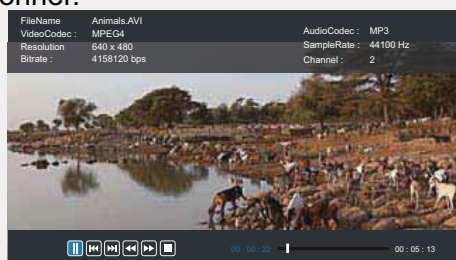

6. Appuyez sur le bouton **ENTER** ou sur le bouton **DISPLAY** pour afficher la barre de fonctions : Appuyez sur les boutons **◀▶**, puis appuyez sur le bouton **ENTER** pour sélectionner la fonction : Pause / Précédent / Suivant / Retour Rapide / Avance Rapide / Stop.

7. Appuyez sur le bouton **EPG** pour afficher le Menu Rapide (Répétition / Type d'encodage). La fonction Aléatoire ne peut être utilisée que s'il y a au moins 3 fichiers vidéo.

8. Appuyez sur le bouton **EXIT** pour retourner au menu précédent.



Si certaines vidéos ne sont pas lues correctement, utilisez un autre disque USB haute vitesse.

### Mon Texte

1. Appuyez sur le bouton **SOURCE** sur le côté du téléviseur ou sur le bouton **SOURCE** de la télécommande, puis appuyez sur les boutons **▲▼** pour sélectionner MEDIA, ensuite appuyez sur le bouton **ENTER**.

2. Appuyez sur les boutons **▲▼** pour sélectionner Texte, puis appuyez sur le bouton **ENTER**.

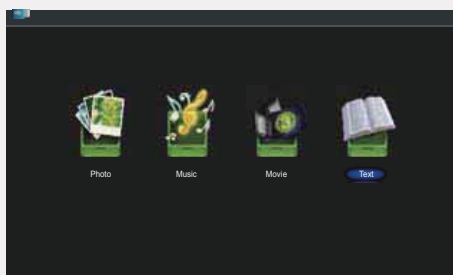

3. Appuyez sur les boutons **▲▼** pour sélectionner votre périphérique de stockage, puis appuyez sur le bouton **ENTER**.

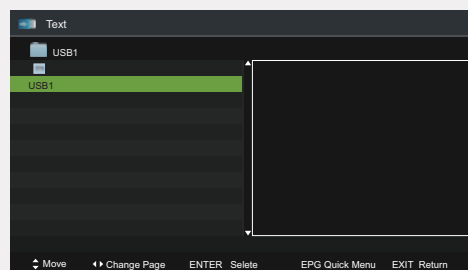

4. Appuyez sur les boutons **▲▼** pour naviguer dans le dossier des fichiers texte, puis appuyez sur le bouton **ENTER**. Pour sélectionner un fichier texte spécifique, appuyez sur les boutons **▲▼** pour le sélectionner, puis appuyez sur le bouton **ENTER**.

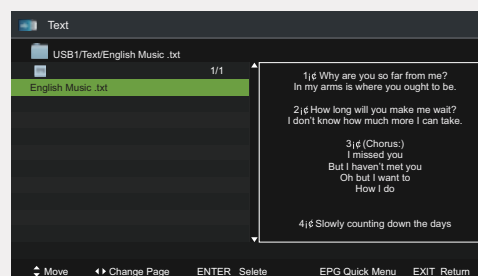
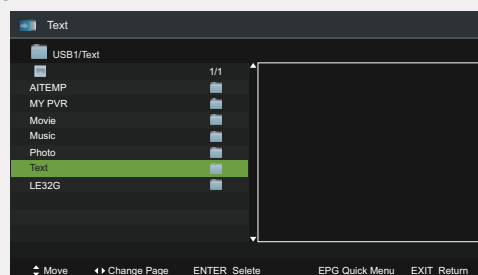

5. Appuyez sur le bouton **▶** ou **ENTER** pour le visionner.

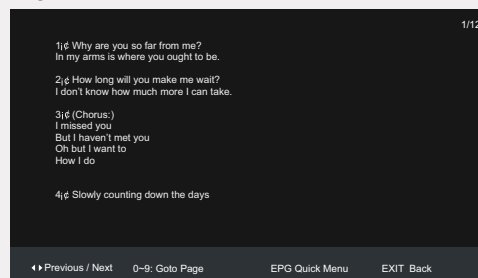

6. Appuyez sur le bouton **ENTER** ou sur le bouton **DISPLAY** pour afficher la barre de fonctions : Appuyez sur les boutons **◀▶**, puis appuyez sur le bouton **ENTER** pour sélectionner la fonction : Précédent / Suivant / Aller à la Page.

7. Appuyez sur le bouton **EPG** pour afficher le Menu Rapide (Répétition / Musique de Fond / Type d'encodage).



Si ce dossier contient des fichiers audio, vous pouvez sélectionner la musique à diffuser pendant la lecture de vos textes.

8. Appuyez sur le bouton **EXIT** pour retourner au menu précédent.

# Informations techniques

## Spécifications

<b>Marque</b>	Brandt
<b>Modèle</b>	B1960HD LED
<b>Classe d'efficacité énergétique</b>	A
<b>Taille d'écran (mesure de la diagonale)</b>	Env. 47 cm (18,5")
<b>Consommation d'électricité (dans le mode DOMICILE)</b>	18W
<b>Consommation annuelle moyenne d'énergie</b>	26kwh
<b>Consommation d'électricité en mode veille*</b>	< 0.5W
<b>Résolution de l'écran</b>	1366 pixels (horizontale) x 768 pixels (verticale)
<b>Diffusion TV</b>	PAL, B/G, D/K, I, SECAM, L/L'
<b>Réception des chaînes</b>	ATV (48.25MHz ~ 863.25MHz)
<b>Nombre de chaînes pré réglées</b>	99
<b>Indicateur de chaîne</b>	Affichage sur l'écran
<b>Entrée d'antenne RF</b>	75 Ohms (déséquilibré)
<b>Tension de fonctionnement</b>	AC 100-240V~ 50/60Hz
<b>Puissance de sortie audio (WRMS.) (10 % THD)</b>	2 x 2.5 W
<b>Dimensions P x L x H (avec le pied)</b>	147 x 443 x 301 mm
<b>Poids (avec le pied)</b>	2.6 kg
<b>Dimensions P x L x H (sans le pied)</b>	66 x 443 x 274 mm
<b>Poids (sans le pied)</b>	2.5 kg
<b>Température ambiante</b>	Utilisation : 5° C~40 ° C / Rangement : -20 ° C~60 ° C
<b>Humidité d'utilisation</b>	HR inférieure à 80 %
<b>Mode veille</b>	Après 4 heures

## Réception numérique

<b>Plage de réception</b>	VHF (50MHz~230MHz) - UHF (474MHz~862MHz)	
<b>Impédance d'entrée</b>	75Ω	
<b>Largeur de bande de canal</b>	7MHz/8MHz	
<b>Modulation</b>	DVB-T	COFDM 2K/8K,QPSK,16QAM,64QAM
	DVB-C	16QAM, 32QAM, 64QAM, 128QAM,256QAM
<b>Standard vidéo</b>	MPEG-2 MP@ML, MPEG-2 MP@HL, H.264	
<b>Système Audio</b>	MPEG-1 layer 1/2	
<b>Fonctions de base</b>	EPG, Sous-titres, LCN,TÉLÉTEXTE (Europe)	
<b>Chaînes mémorisées max.</b>	1000 chaînes (DVB-T + DVB-C, dynamique)	

\*Consommation d'énergie par an, basée sur la consommation d'électricité du téléviseur fonctionnant 4 heures par jour pendant 365 jours. La consommation d'énergie réelle dépend des conditions d'utilisation du téléviseur.

En raison des mises au point et améliorations constamment apportées à nos produits, de petites incohérences peuvent apparaître dans ces instructions. Veuillez nous excuser pour la gêne occasionnée.

# Informations techniques

## Dépannage

### Image persistante – ghosting

Un phénomène de ghosting peut se produire lors de l'affichage d'une image persistante (image fixe ou en pause). La persistance de l'image du téléviseur LED disparaît après un court moment. Essayez de régler le problème en éteignant le téléviseur un moment. Pour éviter cela, ne laissez pas l'écran avec une image fixe pendant une période prolongée.

### Pas d'alimentation

Si votre téléviseur n'est pas alimenté, vérifiez que son cordon d'alimentation est branché dans une prise secteur.

### Image de mauvaise qualité

1. Avez-vous sélectionné le standard TV approprié ?
2. Votre téléviseur ou votre antenne est-il trop proche d'un équipement audio non mis à la terre ou de lampes néon, etc. ?
3. Des montagnes ou des bâtiments hauts peuvent provoquer un dédoublement des images ou du ghosting. Parfois, vous pouvez améliorer la qualité de l'image en modifiant l'orientation de l'antenne.
4. L'image ou le télétexte est-il illisible ? Vérifiez que vous avez saisi la bonne fréquence.
5. Syntonisez à nouveau les chaînes.
6. La qualité d'image peut être dégradée si deux appareils sont branchés sur le téléviseur en même temps. Dans ce cas, débranchez l'un des appareils.

### Il n'y a pas d'image

1. L'absence d'image indique que votre téléviseur ne reçoit pas de signal. Avez-vous utilisé le bouton approprié sur la télécommande ? Essayez à nouveau. Vérifiez que la source appropriée a été sélectionnée.
2. L'antenne est-elle correctement branchée ?
3. Les fiches sont-elles correctement branchées dans les connecteurs d'antenne ?
4. Le câble d'antenne est-il endommagé ?
5. Les fiches utilisées pour le branchement de l'antenne sont-elles appropriées ?
6. En cas de doute, consultez le vendeur local.

### Il n'y a pas de son

1. La fonction sourdine du téléviseur a-t-elle été activée ? Pour désactiver la fonction sourdine, appuyez sur le bouton  ou montez le volume.
2. Un seul haut-parleur diffuse le son. La balance est-elle réglée sur un seul haut-parleur ?

### Télécommande - Elle ne fonctionne pas

Votre téléviseur ne réagit plus aux signaux de la télécommande. Les piles sont peut-être usées. Si c'est le cas, vous pouvez toujours utiliser les boutons de contrôle sur le côté gauche du téléviseur.

### Télécommande - Elle ne fonctionne pas

1. Si vous ne pouvez pas sélectionner une source d'entrée, il est possible qu'aucun appareil ne soit branché.
2. Contrôlez les câbles AV et les branchements si vous avez essayé de brancher un appareil.

# Informations techniques

## Formats de fichier compatibles

Catégories multimédia	Extension de fichier	Décodage		Remarques
		Décodage Vidéo	Décodage Audio	
Vidéo	*.avi	MPEG-1 MPEG-2 MP MPEG-4 SP MPEG-4 ASP MPEG-4 XVID H.264 (AVC) MP, Level 4 H.264 (AVC) HP, Level 4		MPGE1/MPEG2/MPEG4 : Jusqu'à 1080p à 30F H.264 : Jusqu'à 1080p à 25F AAC : AAC-LC (type 2), HE-AAC V1 (type 5, SBR), HE-AAC V2 (type 29, SBR+PS)
	MPEG(*.mpeg, *.mpg, *.dat, *.vob)	MPEG-1 MP MPEG-2 MP	MPEG-1 Layer 2	
	MPEG-4(*.mp4)	MPEG-4 SP MPEG-4 ASP MPEG-4 XVID H.264 (AVC) MP, Level 4 H.264 (AVC) HP, Level 4	MPEG-1 Layer 3 MPEG-2 Layer 3 AAC-LC	
	TS(*.ts, *.trp, *.tp)	MPEG-1 MPEG-2 MP H.264 (AVC) MP, Level 4 H.264 (AVC) HP, Level 4	HE-AAC V1 HE-AAC V2	
	MKV(*.mkv)	MPEG-1 MPEG-2 MP MPEG-4 SP MPEG-4 ASP MPEG-4 XVID H.264 (AVC) MP, Level 4 H.264 (AVC) HP, Level 4		
	*.flv	H.264 (AVC) MP, Level 4 H.264 (AVC) HP, Level 4		
Musique	*.mp3		MPEG-1 Layer 3 MPEG-2 Layer 3	Débit binaire : jusqu'à 320 kbit/s Fréquence d'échantillonnage
	AAC(*.aac,*.m4a)		AAC HE-AAC V1 HE-AAC V2	
	*.wav		LPCM ADPCM	
Photo	*.jpg *.jpeg	Mode Baseline Mode Progressif		72 x 72< Résolution Baseline < 7680 x 4320 Taille Mode Progressif <= 1280 x 1024 Taille de fichier <= 10 Mo
Texte	*.txt		UTF-8 UNICODE ASCII	Taille de fichier <= 1 Mo

**Système de fichiers :** Hi Speed FS, FAT32, NTFS (les fichiers compressés NTFS se sont pas supportés).

**Fonction Enregistreur vidéo :** Mise en veille de l'enregistrement, Décalage temporel, Réserveation d'enregistrement.

**Remarque :** 1.500 fichiers au maximum supportés pour chaque dossier.

2. Les licences concernant les spécifications ci-dessus sont supposées être obtenues par les consommateurs eux-mêmes.



# Étiquette-énergie

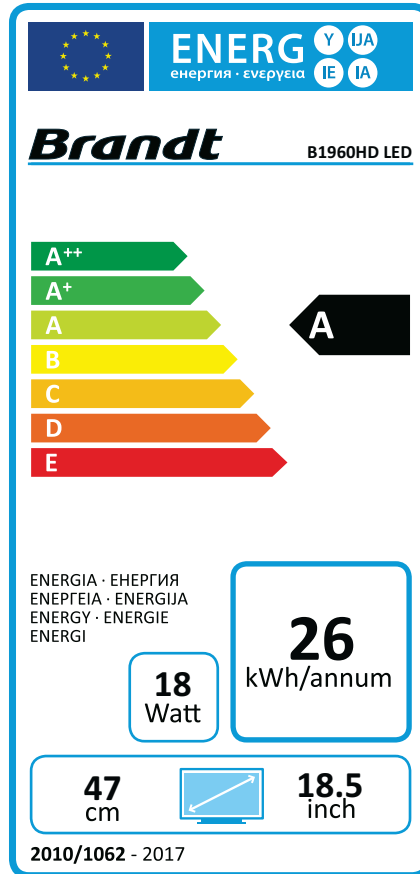

## MISE AU REBUT

### MISE AU REBUT



En tant que revendeur, nous nous préoccupons de l'environnement.

Aidez-nous en observant toutes les instructions de mise au rebut de vos produits, emballages et, le cas échéant, accessoires et piles. Nous devons tous œuvrer pour la protection des ressources naturelles et nous efforcer de recycler tous les matériaux d'une manière qui ne puisse nuire ni à notre santé ni à l'environnement. Nous devons tous nous conformer strictement aux lois et règlements de mise au rebut édicté par nos autorités locales. Évitez de jeter vos produits électriques défectueux ou obsolètes, et vos piles usagées, avec vos ordures ménagères. Contactez votre revendeur ou vos autorités locales pour connaître les instructions de mise au rebut et de recyclage. Déposez les piles au point de collecte pour recyclage le plus proche de chez vous. Le guide d'instruction du produit vous indique exactement comment procéder pour enlever les piles usagées.

Nous nous excusons d'avance pour les désagréments causés par les quelques erreurs mineures que vous pourriez rencontrer, généralement dues aux constantes améliorations que nous apportons à nos produits.

#### Hotline Darty France

Quels que soient votre panne et le lieu d'achat de votre produit en France, avant de vous déplacer en magasin Darty, appelez le 0 978 970 970 (prix d'un appel local) 7j/7 et 24h/24.

#### Hotline Vanden Borre

Le service après-vente est joignable au +32 2 334 00 00, du lundi au vendredi de 8h à 18h et le samedi de 9h à 18h. En raison des mises au point et améliorations constamment apportées à nos produits, de petites incohérences peuvent apparaître dans ces instructions. Veuillez nous excuser pour la gêne occasionnée.

---

## EU Declaration of Conformity

*Déclaration UE de Conformité*

*EU- Conformiteitsverklaring*

*Declaración UE de conformidad*

*Declaração de conformidade da UE*

---

**Product Description –**

18,5" LED TV

*Description du produit :*

*Productbeschrijving:*

*Descripción del producto :*

*Descrição do produto:*

**Brand - Marque / Merk/ Marca:**

Brandt

**Model number - Référence commerciale /**

B1960HD LED

*Modelnummer / Número de modelo /*

*Número do modelo :*

**We declare that the above product has been evaluated and deemed to comply with the requirements of the listed European Directives and standards:**

*Nous déclarons que le produit ci-dessus a été évalué et jugé conforme aux dispositions des directives et des normes européennes énumérées ci-après:*

*Wij verklaren dat het hierboven vermeld product is beoordeeld overeenkomstig en geacht te voldoen aan de eisen van genoemde Europese Richtlijnen en normen:*

*Declaramos que el producto mencionado anteriormente ha sido evaluado y se ha estimado que cumple con las normas y los requisitos de las Directivas Europeas enunciadas:*

*Declaramos que o produto apresentado acima foi avaliado e considerado em conformidade com os requisitos das diretivas e normas europeias listadas:*

**Radio Equipment directive (2014/53/EU) –**  
*Directive équipement radioélectrique (2014/53/UE)*  
*Radioapparatuur richtlijn (2014/53/EU)*  
*Directiva de equipos de radioeléctricos (2014/53/UE)*  
*Directiva de equipamentos de rádio (2014/53/UE)*

*The product is in accordance with the RED. Le produit est conforme à la directive RED.*  
*Het product is in overeenstemming met de RED.*  
*El producto cumple con el RED.*  
*O produto encontra-se em conformidade com a RED.*

**RoHS 2 Directive (2011/65/EU) - Directive RoHS 2 (2011/65/UE)**  
*RoHS-2 richtlijn (2011/65/EU) Directiva RoHS 2 (2011/65/UE)*

EN 60065:2014  
EN 62311:2008  
EN 55032:2015  
EN 55024:2010+A1:2015  
EN 55020:2007+A12:2016  
EN 61000-3-2:2014  
EN 61000-3-3:2013  
EN 303340 V1.1.2

**Notified Body: Bureau Veritas**  
*Organisme Notifié*  
*Aangemelde instantie*  
*Organismo notificado*  
*Organismo notificado*



**The person responsible for this declaration is:**  
*Le responsable de cette déclaration est :*  
*De verantwoordelijke persoon voor deze verklaring is:*  
*La persona responsable de esta declaración es:*  
*A pessoa responsável por esta declaração é:*

**Name - Nom -:** François Lemauf  
**Position - Poste:** General Manager Direct Sourcing  
**Signature - Signature:**

Date : 25<sup>th</sup> December, 2017

A handwritten signature in black ink, appearing to be 'François Lemauf', written over the signature line.



***Brandt***

