



MARQUE : **BRANDT**
REFERENCE : **B3230HD**
CODiC : **4379829**



NOTICE



Brandt

31.5"HD LED TV



B3230HD LED

FR MANUEL D'UTILISATION

NL HANDLEIDING

ES MANUEL DE INSTRUCCION

PT INSTRUÇÕES DE FUNCIONAMENTO

EN OPERATING INSTRUCTIONS

Avertissements

Alimentation électrique

Ce téléviseur est conçu pour être alimenté par une prise secteur fournissant un courant alternatif de 100-240 V 50/60 Hz. L'utilisation d'une alimentation fournissant un courant dont les spécifications sont différentes peut endommager l'appareil. Avant de le brancher l'appareil pour la première fois, vérifiez que sa plaque signalétique (au dos du téléviseur) indique « 100-240 V ~ ». Le fabricant ne peut EN AUCUN CAS être tenu responsable des dommages matériels et des blessures corporelles dus à l'utilisation de l'appareil avec une tension d'alimentation inappropriée.



Une tension électrique dangereuse présentant un risque de choc électrique est présente à l'intérieur de cet équipement.



Cet équipement est pourvu d'une double isolation, il n'est donc pas nécessaire de le connecter à la terre.



Ce symbole indique que l'équipement est conforme aux normes européennes de sécurité et de compatibilité électromagnétique.



La documentation fournie avec cet équipement contient d'importantes instructions d'utilisation et d'entretien.

Consignes d'utilisation et d'entretien sécurisés de votre téléviseur

Nous avons conçu et fabriqué ce téléviseur conformément aux normes de sécurité européennes, néanmoins, comme pour tout équipement électronique, vous devez en prendre soin afin de garantir une utilisation non dangereuse et optimale. Voici quelques conseils pour vous y aider. Lisez attentivement le manuel d'utilisation avant d'utiliser le téléviseur pour la première fois.

Prenez soin du cordon d'alimentation. Faites en sorte qu'il ne puisse être ni piétiné, ni écrasé, ni râpé, ni coupé, ni coincé.

Coupez l'alimentation électrique ou débranchez la fiche secteur de la prise secteur avant de laisser le téléviseur sans surveillance, sauf si le fonctionnement du téléviseur requiert une alimentation électrique continue.

Cessez d'utiliser le téléviseur si vous avez renversé du liquide et qu'il a pénétré à l'intérieur, s'il a été endommagé de quelque manière que ce soit ou s'il ne fonctionne pas normalement.

Débranchez-le immédiatement et demandez conseil à un professionnel.

Avertissements

Évitez d'exposer l'appareil à un environnement agressif, par exemple un endroit détrempe ou mouillé, très humide, soumis à des vibrations importantes, exposé à des températures très élevées ou très basses, très poussiéreux ou exposé à une luminosité solaire forte.

Ne fixez jamais de support ou pied improvisé sur le téléviseur.

N'introduisez jamais aucun objet dans les fentes de ventilation et les ouvertures de l'appareil.

Pour vous prémunir contre les chocs électriques, ne démontez aucun capot.

Ne touchez pas l'écran LED, car il devient chaud pendant l'utilisation, ce qui est normal et n'est pas un dysfonctionnement.

En cas de panne, n'essayez pas de réparer l'appareil par vous-même, faites le réviser par un réparateur qualifié.

Éteignez le téléviseur et débranchez sa fiche de la prise secteur quand il y a un orage.

Nettoyage

Débranchez l'appareil de la prise secteur, puis nettoyez-le avec un chiffon doux légèrement humidifié.

N'utilisez pas de solvants chimiques ni de détergents puissants, car ils peuvent détériorer le boîtier ou l'écran. Veillez à ce qu'il n'y ait pas de gouttes d'eau qui restent sur l'écran, car l'humidité peut provoquer une décoloration permanente.

Les traces grasses ne doivent être enlevées qu'avec un nettoyant vendu dans le commerce spécifiquement préconisé pour les écrans à LED.

Fatigue oculaire

Dans le cas de l'utilisation de cet appareil comme écran d'ordinateur, les experts de la santé et de la sécurité préconisent d'effectuer des pauses courtes et fréquentes plutôt que des pauses longues et espacées. Par exemple, une pause de 5~10 minutes après une heure d'utilisation continue de l'écran est considérée préférable à une pause de 15 minutes toutes les 2 heures.

N'utilisez pas l'écran avec un fond d'écran très lumineux ou avec une source lumineuse très brillante (soleil ou autre) éclairant directement l'écran.

Avertissements

Manipulation et utilisation des piles

Les piles ne doivent être manipulées que par les adultes. Ne laissez pas un enfant utiliser la télécommande si le couvercle du logement des piles de la télécommande n'est pas correctement fermé.

Cette télécommande fonctionne avec 2 piles AAA 1,5 V (non fournies) qui sont accessibles et peuvent être changées.

Pour enlever les piles, ouvrez le couvercle du logement des piles au bas de la télécommande.

AVERTISSEMENT : Il y a un risque d'explosion si les piles sont insérées sans respecter les polarités. Remplacez toujours les piles par des piles du même type ou d'un type équivalent.

Brancher le cordon d'alimentation

Pour la plupart des appareils, il est recommandé de les brancher sur un circuit dédié, c'est-à-dire un circuit pourvu d'une seule prise alimentant uniquement un appareil et ne comportant aucune autre prise ni aucun circuit annexe.

Ne surchargez pas les prises murales. Les prises murales en surcharge, les prises murales, rallonges électriques ou cordons d'alimentation endommagés ou desserrés, et les isolations endommagées sont dangereux.

N'importe lequel de ces problèmes peut provoquer un choc électrique et un incendie. Inspectez régulièrement le cordon d'alimentation de votre appareil. Si son aspect indique une détérioration ou une dégradation, débranchez-le, cessez d'utiliser l'appareil et faites remplacer le cordon d'alimentation par un service agréé.

ATTENTION :



Afin d'éviter des dommages auditifs éventuels, ne pas écouter à un niveau sonore élevé pendant une longue durée.

Débrancher l'appareil

La fiche du cordon d'alimentation de l'appareil sert de dispositif de coupure de l'alimentation et doit donc être accessible en permanence.

AVERTISSEMENTS

- ❖ Cet appareil est destiné exclusivement à un usage domestique et ne doit pas être utilisé à une autre finalité ou à une autre application, par exemple une utilisation dans un environnement non domestique ou commercial.
- ❖ Si le cordon d'alimentation est endommagé, il doit être remplacé par le fabricant, son service après-vente ou des personnes de qualification similaire afin d'éviter un danger.
- ❖ L'appareil ne doit pas être exposé à des gouttes ni à des éclaboussures, et aucun objet rempli de liquide, par exemple un vase, ne doit être placé dessus.
- ❖ Aucune source de flamme nue, par exemple une bougie allumée, ne doit être placée sur l'appareil.
- ❖ Veillez à ce que les orifices de ventilation ne soient jamais obstrués par des objets, par exemple des journaux, une nappe, des rideaux, etc.
- ❖ **AVERTISSEMENT :** Afin d'éviter les blessures, cet appareil doit être solidement fixé sur un plancher/mur conformément aux instructions d'installation.
- ❖ Cet appareil ne convient pas pour une utilisation dans un climat tropical.

Ventilation

Laissez un espace vide d'au moins 10 cm tout autour de l'appareil.

Pour protéger l'environnement, déposez les piles usagées dans un point de recyclage local. Si la fiche SECTEUR ou un connecteur sert de dispositif de coupure de l'alimentation, il doit toujours rester directement manœuvrable.

Guide d'installation rapide

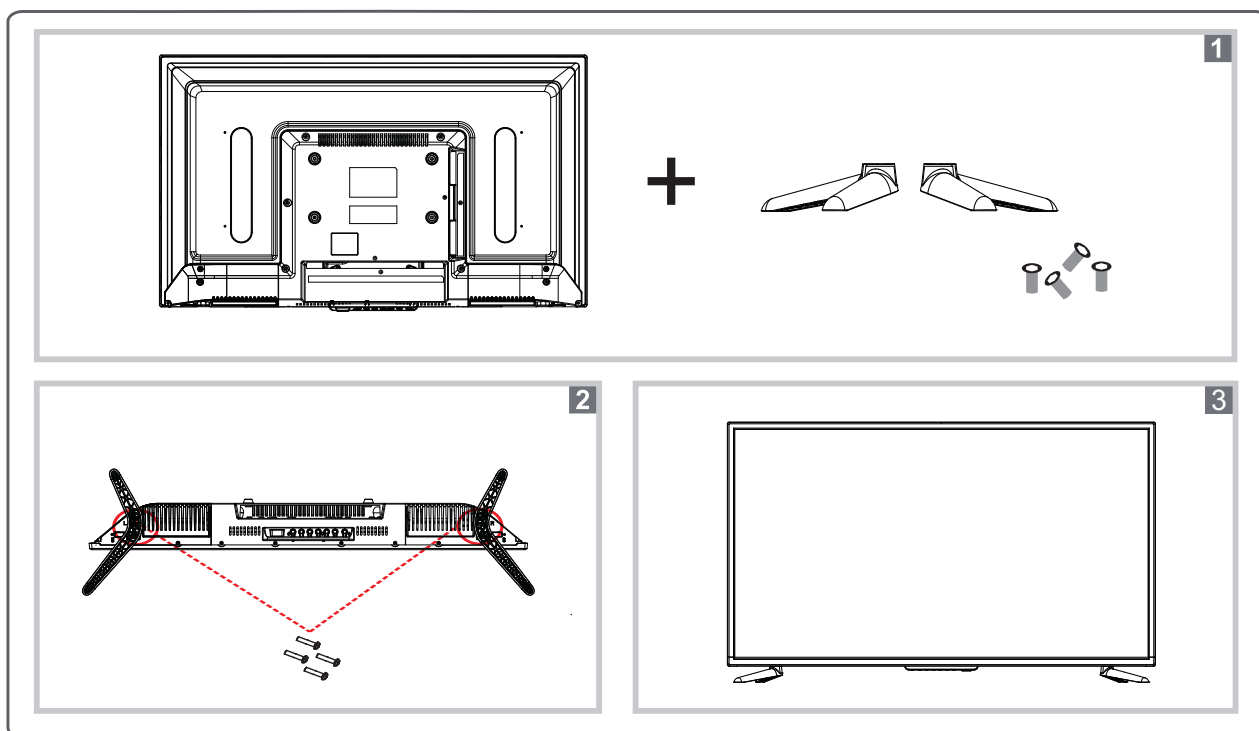

Assembler le pied

Placez le pied sur le téléviseur, insérez et serrez les vis B4 x 26F mm (fournies dans la boîte d'accessoires) dans les zones cerclées avec le tournevis fourni.

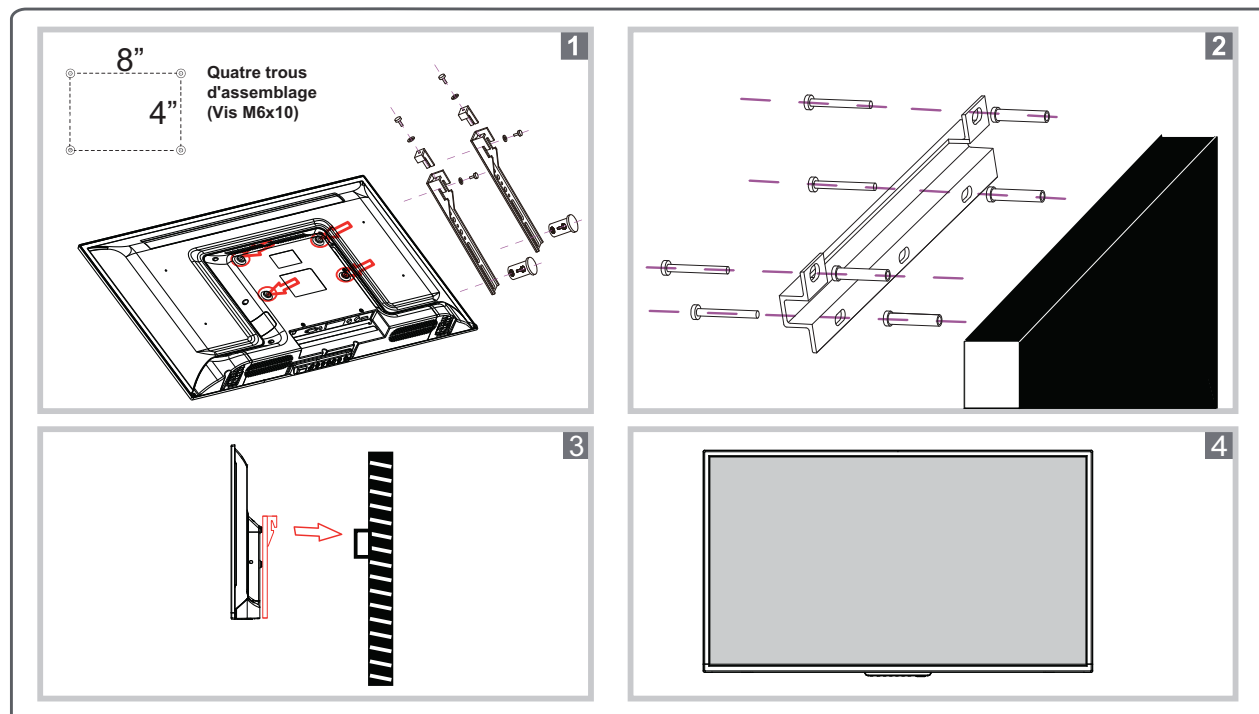

FIXATION MURALE

Cet appareil est compatible VESA, il est conçu pour pouvoir être fixé sur un mur avec un kit de fixation 200 mm x 100 mm (8" x 4") conforme VESA conçu pour les téléviseurs à écran plat (kit non fourni). Installez cet appareil en respectant les instructions fournies dans le kit de fixation.

REMARQUE : Retirez le pied avant d'installer l'appareil sur un mur.

La longueur des vis ne doit pas dépasser 10 mm.

Consignes de sécurité importantes

Avertissement

Veillez à ce que votre téléviseur ne soit jamais mouillé (par exemple ne le laissez pas dans une pièce détrempeée, ne le laissez pas à l'extérieur et veillez à ce que de l'eau ne goutte pas dessus). Ne placez jamais aucun objet contenant de l'eau sur votre téléviseur (y compris un vase contenant de l'eau).

1. Lisez attentivement cette notice d'utilisation.

2. Conservez cette notice d'utilisation dans un endroit sûr.



3. Respectez toutes les instructions.

4. Ne placez pas votre téléviseur près d'un endroit où il y a de l'eau.



5. Nettoyez votre téléviseur exclusivement avec un chiffon sec.



6. Ne bouchez pas les ouvertures de ventilation.

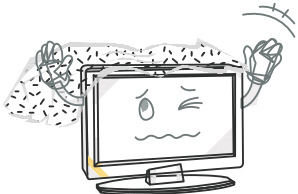

7. Ne placez pas votre téléviseur près d'une source de chaleur (par exemple un radiateur ou une table de cuisson) ni d'un équipement (y compris les amplificateurs) générant de la chaleur.



8. Votre téléviseur est pourvu soit d'une fiche polarisée soit d'une fiche de mise à la terre. Une fiche polarisée est pourvue de deux broches dont l'une est plus large que l'autre. Une fiche de terre comporte deux broches et un troisième contact de mise à la terre. La broche large et le troisième contact sont conçus pour votre sécurité. Si la fiche fournie ne s'insère pas dans votre prise électrique, demandez à un électricien de changer votre prise électrique pour l'adapter à la fiche de

9. Ne marchez pas sur le cordon d'alimentation, ne le coincez pas, ne le pincez pas et ne l'endommagez pas. Veillez à ce que le cordon d'alimentation ne soit pas tiré, notamment au niveau des prises électriques et à l'endroit d'où il sort du téléviseur.

10. Utilisez



exclusivement les accessoires (fournis avec votre téléviseur) que nous avons approuvés.

11. Utilisez exclusivement des chariots, supports, trépieds ou plateaux à téléviseur que nous avons approuvés. Si vous utilisez un chariot/plateau avec votre téléviseur, faites attention quand vous le bougez pour éviter qu'il ne se renverse.



12. Débranchez votre téléviseur de la prise électrique et de l'antenne quand il y a un orage et avant toute période d'inutilisation d'au moins une semaine.



Consignes de sécurité importantes

13. Si votre téléviseur a besoin d'être réparé, faites appel à un réparateur qualifié. Si vous détériorez votre téléviseur, il faut le faire réparer.

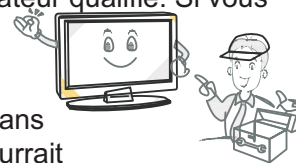

14. Faites attention quand vous branchez le cordon d'alimentation dans une prise électrique. Ne surchargez pas les prises murales. Cela pourrait endommager votre téléviseur, vous faire subir un choc électrique et provoquer un incendie. Inspectez régulièrement le cordon d'alimentation de votre téléviseur et débranchez votre téléviseur si son cordon d'alimentation paraît usé. Cessez de l'utiliser jusqu'à ce que le cordon d'alimentation ait été remplacé par un technicien qualifié. Ne tordez pas, ne pliez pas et ne pincez pas le cordon d'alimentation.

15. Mise au rebut de votre téléviseur. La lampe fluorescente dans votre téléviseur contient une petite quantité de mercure. Contactez votre municipalité pour connaître le centre de recyclage le plus proche afin de veiller à ce que le téléviseur soit mis au rebut conformément aux réglementations britanniques et européennes.

Remarque

-Si votre téléviseur est froid, il peut y avoir de légers clignotements quand vous l'allumez. C'est normal et cela n'est pas un dysfonctionnement de votre téléviseur.

-Ne touchez pas l'écran LED avec un objet et ne placez pas vos doigts dessus, car cela peut l'endommager.

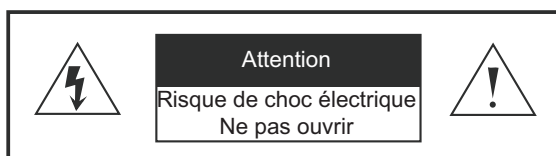

Attention
Risque de choc électrique
Ne pas ouvrir

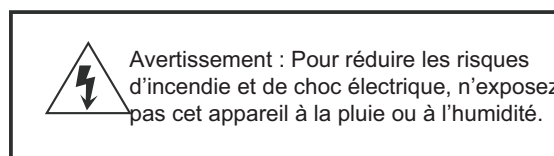

Avertissement : Pour réduire les risques d'incendie et de choc électrique, n'exposez pas cet appareil à la pluie ou à l'humidité.

Ces marquages sont présents sur votre téléviseur.



Ce symbole indique qu'il y a des fils électriques dans votre téléviseur qui ne sont pas isolés.

Si vous touchez ces fils électriques, vous risquez de subir un choc électrique.



Ce symbole indique que vous devez lire le guide de dépannage avant toute action supplémentaire.

[Attention]



- Vous ne devez pas réparer votre téléviseur sauf si vous êtes qualifié pour le faire. Si votre téléviseur tombe en panne, contactez un réparateur de téléviseur qualifié.



- Veillez à correctement brancher votre téléviseur.

- Si vous utilisez votre téléviseur pour jouer à des jeux vidéo ou pour le connecter à votre ordinateur et l'utiliser comme un écran, maintenez sa luminosité et son contraste réglés à des niveaux faibles. Les images à forte luminosité ou contraste peuvent marquer irrémédiablement l'écran.

Nettoyer votre téléviseur

1. Essuyez l'écran du téléviseur avec un chiffon doux et sec.

2. N'utilisez pas de solvant ni de méthyle-benzène. Les produits chimiques puissants peuvent endommager l'écran de votre téléviseur.

3. Veillez à éteindre votre téléviseur avant de le nettoyer.

Utiliser la télécommande

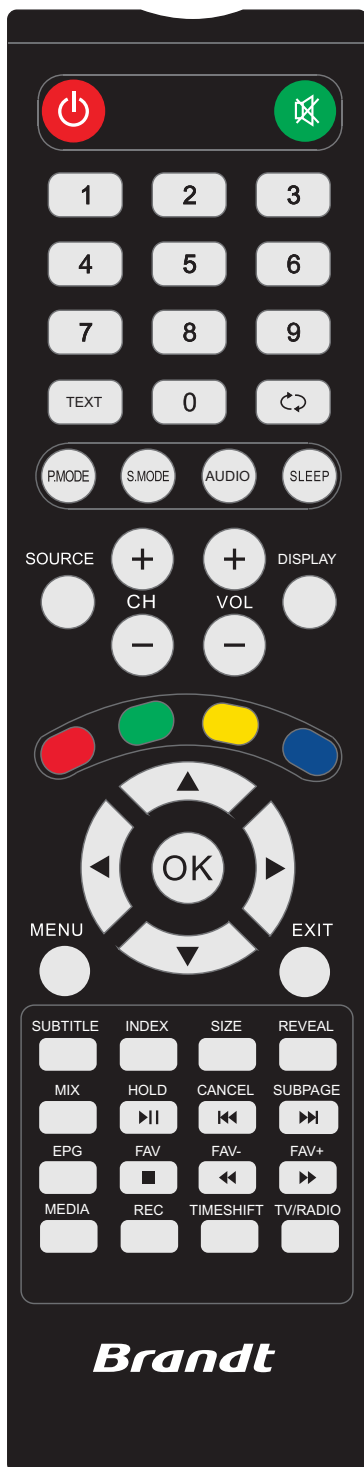

STANDBY [Veille]

Allumer votre téléviseur ou le mettre en veille.

MUTE [Sourdine]

Appuyez sur la touche MUTE pour couper le son de votre téléviseur. Appuyez à nouveau sur la touche MUTE pour rallumer le son de votre téléviseur.

Boutons numériques

Appuyez sur les touches 0~9 pour sélectionner une chaîne TV.

↶↷

Retourner à la chaîne que vous regardiez précédemment.

P.MODE

Sélectionner l'un des modes image vidéo disponibles.

SLEEP [Dormir]

Régler le délai avant extinction automatique de votre téléviseur.

S.MODE

Sélectionner l'un des différents réglages audio.

AUDIO

Sélectionner l'option audio USB et la langue audio.

SOURCE

Sélectionner la source d'entrée.

DISPLAY [Affichage]

Afficher des informations sur la source et la chaîne.

VOL+/-

Monter ou baisser le son de votre téléviseur.

CH+/-

Naviguer dans la liste des chaînes.

Pour accélérer la navigation dans les chaînes, maintenez la touche appuyée.

ROUGE/VERT/JAUNE/BLEU

Éditer les programmes (dans les modes ATV/DTV).

BOUTONS DIRECTIONNELS (▲/▼/◀/▶)

Naviguer dans les menus à l'écran et régler les paramètres du système selon vos préférences.

OK

Appuyer pour confirmer ou pour afficher la liste des chaînes dans le mode TV.

MENU

Afficher et sélectionner les fonctions dans les menus à l'écran (OSD).

EXIT [Quitter]

Quitter le menu dans lequel vous vous trouvez.

SUBTITLE [Sous-titres]

Afficher les sous-titres du programme visionné.

Appuyez à nouveau sur cette touche pour cacher les sous-titres.

HOLD [Figer]

Figer ou ranimer l'écran de texte visionné.

▶||

Lecture/Pause dans les modes PVR et MEDIA.

SIZE [Taille]

Modifier la taille d'écran quand vous visionnez du télétexte. Ce bouton permet également de modifier le format d'image.

REVEAL [Révéler]

Afficher ou cacher le TEXTE.

MIX [Mixer]

Les images TV et TEXTE sont mixées dans un fond transparent.

INDEX

Afficher la page d'index.

CANCEL [Annuler]

Annuler le télétexte.

◀◀

Sauter à la piste précédente dans le mode MEDIA.

SUBPAGE [Sous-page]

Afficher les sous-pages.

▶▶

Sauter à la piste suivante dans le mode MEDIA.

■

Stop dans les modes PVR et MEDIA.

FAV

Afficher le menu des chaînes favorites sur votre téléviseur quand vous regardez des programmes TV numériques.

◀◀

Retour rapide dans le mode MEDIA.

▶▶

Avance rapide dans le mode MEDIA.

EPG [Guide des programmes]

Afficher le guide électronique des programmes dans le mode DTV.

MEDIA

Sélectionner le mode MEDIA.

REC [Enregistrer]

Appuyez sur cette touche pour enregistrer les programmes.

TIMESHIFT [Décalage temporel]

Sélectionner la fonction décalage temporel.

TV/RADIO

Sélectionner le signal d'entrée audio/vidéo quand vous regardez la TV ou écoutez la radio.

REMARQUE : S'il n'y a pas de signal d'entrée, le téléviseur se met automatiquement en veille. Si le téléviseur est réglé sur un signal d'ordinateur, il se met en veille après 1 minute sans signal. Si le téléviseur est réglé sur d'autres sources, il se met en veille après 5 minutes sans signal. Sans opération pendant 4 heures, le téléviseur se met automatiquement en veille.

Installation de la télécommande

1. Ouvrez le couvercle.
2. Votre télécommande nécessite 2 piles AAA. Lors de l'insertion des piles, respectez la polarité (+/-) indiquée sur les piles et sur le schéma dans le logement des piles.
3. Refermez le couvercle du logement des piles.

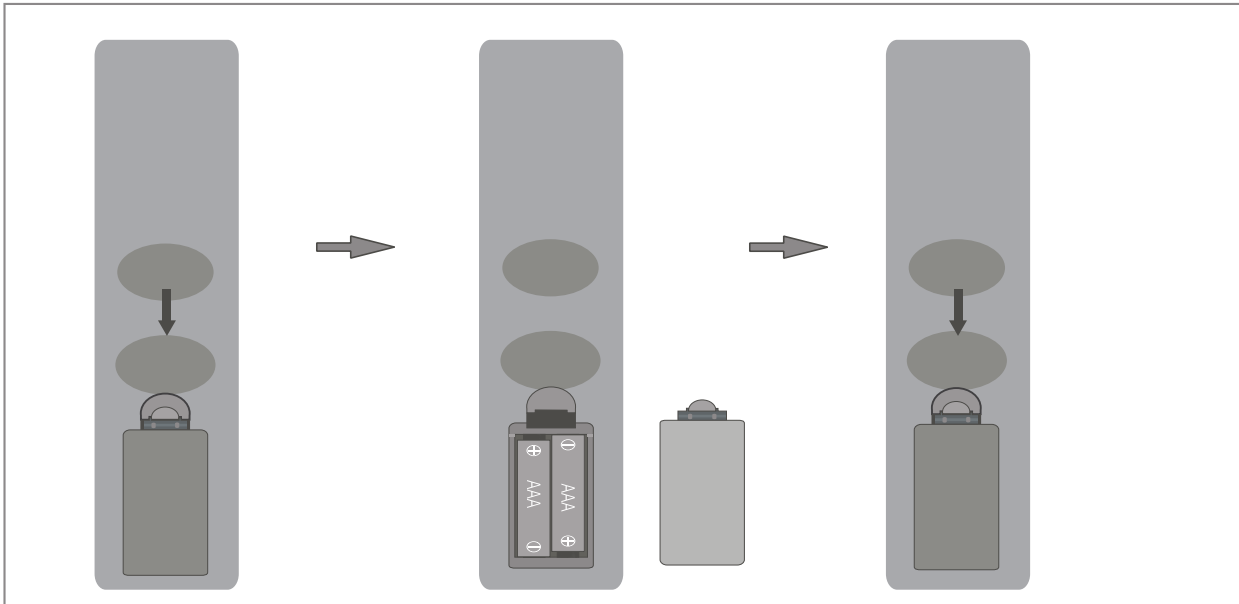

BRANCHEMENTS AVANT ET ARRIÈRE DE VOTRE TÉLÉVISEUR LED

Vue avant

1. Appuyez sur le bouton « STANDBY » pour allumer l'appareil ou le mettre en veille.
2. Appuyez sur « SOURCE » pour sélectionner la source d'entrée.
3. Appuyez sur « MENU » pour afficher le menu principal à l'écran.
4. Naviguez dans les chaînes avec « CH+ » ou « CH- ».
5. Appuyez sur « VOL+ » ou « VOL- » pour monter ou baisser le volume.
6. CAPTEUR INFRAROUGE : Le capteur infrarouge capte les signaux de la télécommande.
7. VOYANT D'ALIMENTATION : Il s'allume en rouge dans le mode veille, il s'allume en vert ou en bleu quand votre téléviseur est allumé.

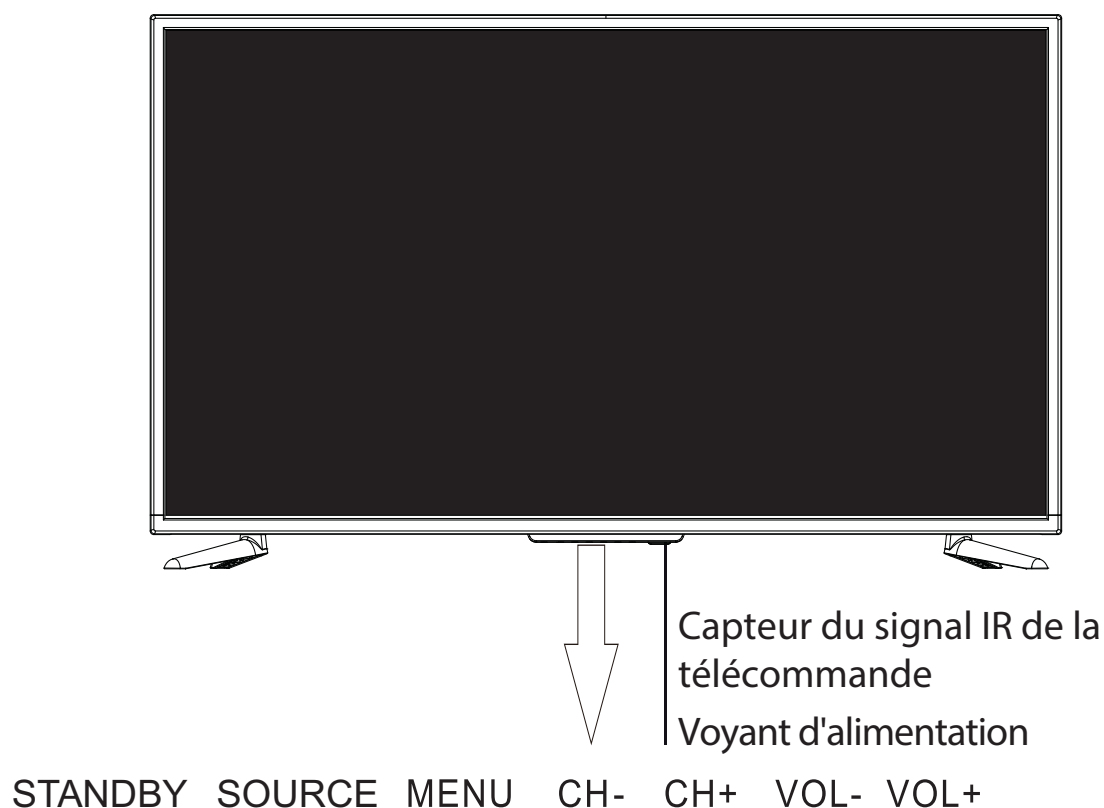

BRANCHEMENTS AVANT ET ARRIÈRE DE VOTRE TÉLÉVISEUR LED

Vue arrière

Casque : Brancher un casque.

HDMI : Brancher la sortie HDMI d'un lecteur DVD.

PC AUDIO : Brancher la sortie audio d'un ordinateur.

VGA : Brancher un ordinateur.

SCART [PÉRITEL] : Brancher un câble PÉRITEL.

Coax [Coaxial] : Brancher un câble coaxial.

RF IN [Entrée RF] : Brancher l'antenne.

YPbPr : Brancher la sortie YPbPr d'un lecteur DVD ou d'un magnétoscope.

AV : Brancher la sortie AV d'un lecteur DVD ou d'un magnétoscope.

CI : Connecter une carte CI.

USB : Brancher un appareil USB portable.

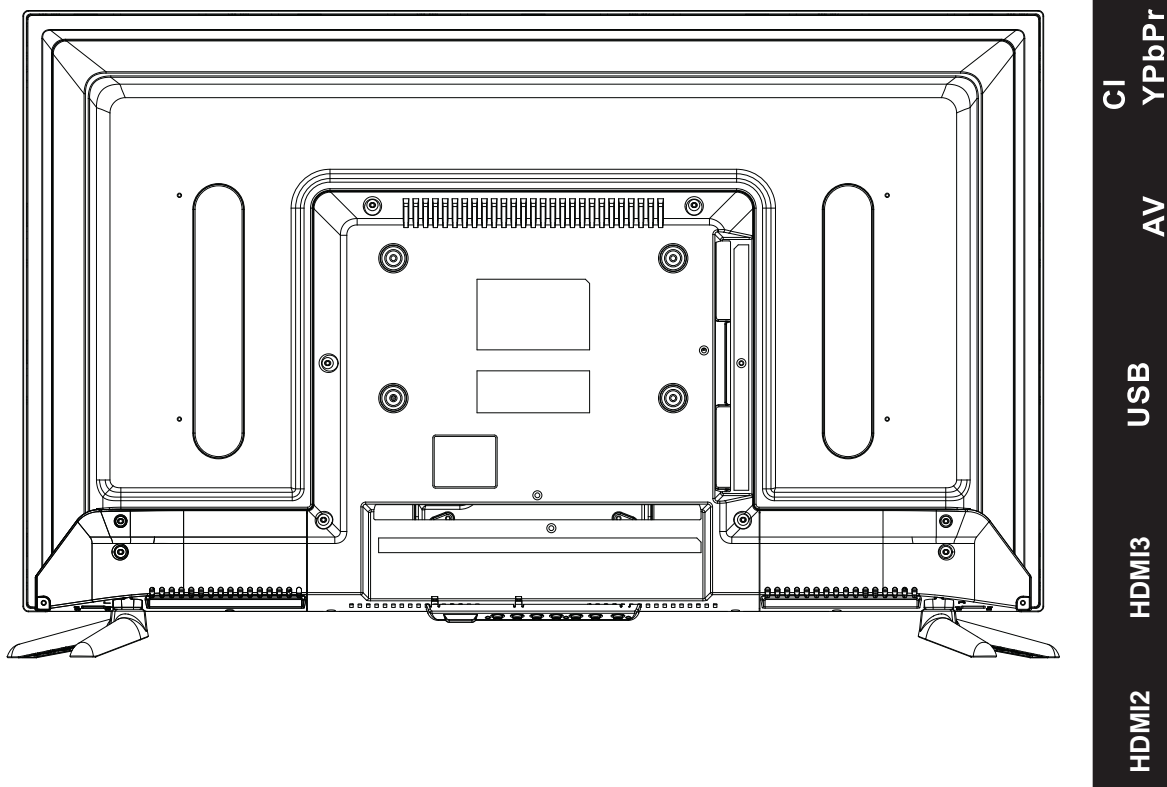

Mise en service et utilisation

Utilisez un câble d'antenne pour connecter le téléviseur (entrée RF-IN) à la prise d'antenne.

OSD Language (Langue OSD)

Sélectionnez la langue des menus et des messages avec les boutons ◀/▶.

Country (Pays)

Sélectionnez le pays d'installation avec les boutons ◀/▶.

Tuner Type (Type de Tuner)

Sélectionnez l'antenne avec les boutons ◀/▶.

Auto Scan (Recherche Automatique)

Sélectionnez un mode avec les boutons ◀/▶ : DTV + ATV, DTV ou ATV.

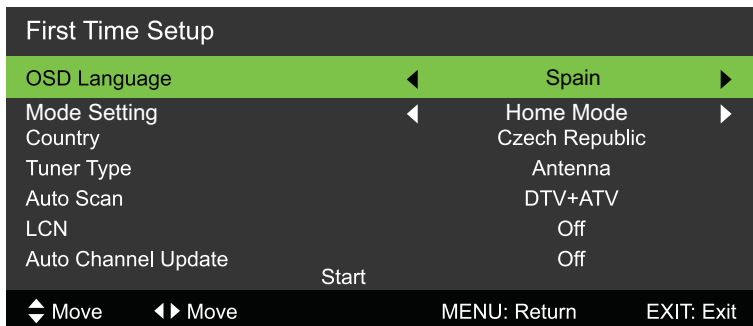

Auto Tuning Status (Statut de Syntonisation Automatique)

La première syntonisation est numérique. Pour quitter la syntonisation numérique, appuyez sur le bouton **MENU**.

La deuxième syntonisation est analogique. Pour quitter la syntonisation analogique, appuyez sur le bouton **MENU**.

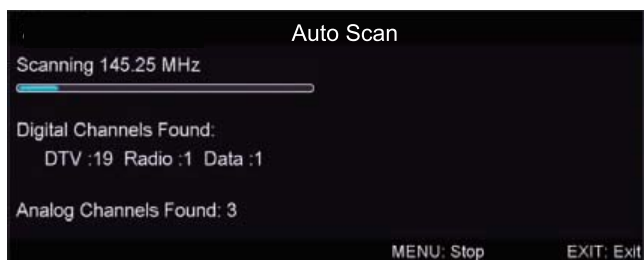
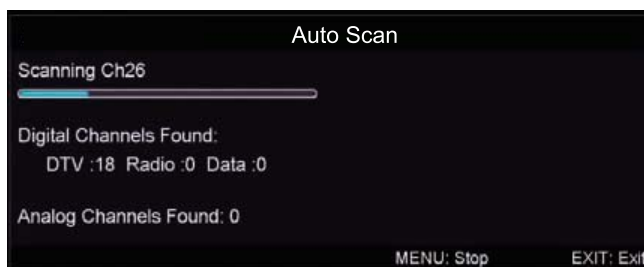

Utilisation et fonctions des menus

Source d'entrée

Appuyez sur le bouton **SOURCE** pour afficher la liste des sources d'entrée.

Sélectionnez la source d'entrée requise avec les boutons ▲/▼ ou **SOURCE**.

Appuyez sur le bouton **OK** pour confirmer la source d'entrée.

Appuyez sur le bouton **EXIT** pour quitter le menu.



Utilisation et fonctions des menus

Menu Picture (Image)

Appuyez sur **MENU** pour afficher le menu principal.

Utilisez les boutons ◀/▶ pour sélectionner **Picture (Image)** et affichez le menu en appuyant sur les boutons **OK/▼**.

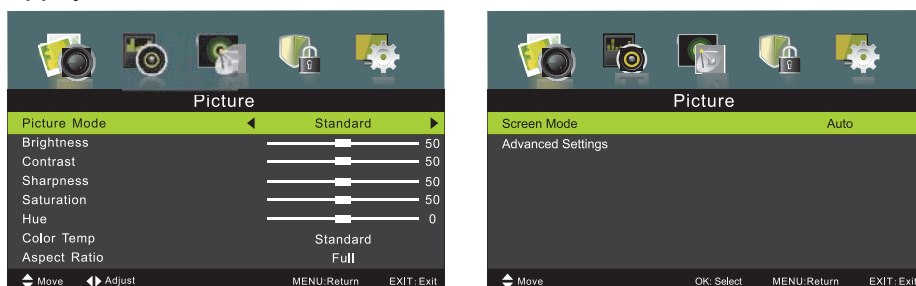

1. Sélectionnez l'élément que vous voulez modifier avec les boutons ▲/▼.
2. Effectuez les réglages avec les boutons **OK/◀/▶**.
3. Une fois le réglage terminé, appuyez sur le bouton **MENU** pour sauvegarder et retourner au menu précédent.

Picture Mode (Mode Image)

Utilisez les boutons ▲/▼ pour sélectionner **Picture Mode (Mode Image)** et utilisez les boutons ◀/▶ pour sélectionner un mode. Dans le menu, il y a les modes suivants : **Standard**, **Mild (Doux)**, **Personal (Personnalisé)**, **Dynamic (Dynamique)**.

Brightness (Luminosité) / Contrast (Contraste) / Sharpness (Netteté) / Saturation / Hue (Teinte)

Utilisez les boutons ▲/▼ pour sélectionner une option et utilisez les boutons ◀/▶ pour effectuer le réglage.

Brightness (Luminosité)	Régler la luminosité de l'image entière.
Contrast (Contraste)	Régler le contraste de l'image. Ce paramètre ne modifie pas la teinte de l'image.
Sharpness (Netteté)	Régler la netteté des détails de l'image.
Saturation	Régler la saturation des couleurs.
Hue (Teinte)	Régler la teinte des couleurs dans le mode NTSC.

Color Temperature (Température de Couleur)

Modifier le spectre colorimétrique de l'image.

Utilisez les boutons ▲/▼ pour sélectionner **Color Temperature (Température de Couleur)** et utilisez les boutons ◀/▶ pour effectuer les réglages. Dans le menu, il y a les modes suivants : **Standard** / **Cool (Froid)** / **Warm (Chaud)**.

Standard	L'image a des couleurs vives.
Cool (Froid)	L'image a une teinte légèrement bleue.
Warm (Chaud)	L'image a une teinte rouge.

Utilisation et fonctions des menus

Aspect Ratio (Format d'image)

Utilisez les boutons ▲/▼ pour sélectionner **Aspect Ratio (Format d'image)** et utilisez les boutons ◀/▶ pour sélectionner le format d'image.

Auto (Automatique) Le réglage automatique du format d'image dépend de la taille du téléviseur et du programme diffusé.

Full (Plein Écran) / 4/3 / Zoom 1 / Zoom 2 Sélectionnez le réglage en fonction du format recommandé.

Auto Adjust (Réglage Automatique) Appuyez sur les boutons **MENU/▶** pour régler automatiquement la position optimale de l'image.

Position H Régler la position horizontale de l'image.

Position V Régler la position verticale de l'image.

Phase Distorsion horizontale minimale.

Clock (Fréquence) Distorsion verticale minimale.

Screen Mode (Mode Écran)

Utilisez les boutons ▲/▼ pour sélectionner le mode **HDMI**, puis utilisez les boutons ◀/▶ pour sélectionner **Auto (Automatique)**, **Video (Vidéo)** ou **PC (Ordinateur)**.

Ces options ne sont disponibles que dans le mode HDMI.

Advanced Setting (Paramètres Avancés)

Utiliser les paramètres avancés pour régler finement l'image.

Utilisez les boutons ▲/▼ pour sélectionner **Advanced Settings (Paramètres Avancés)** et utilisez les boutons **OK/▶** pour afficher le sous-menu.

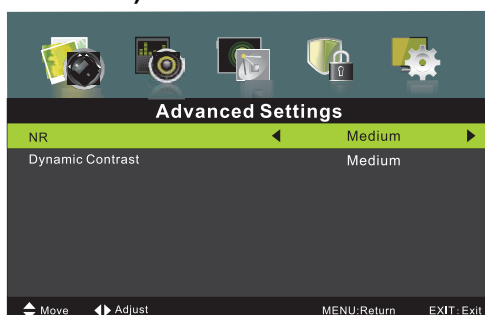

NR (Réduction du Bruit)

Régler l'option de réduction du bruit de l'image. Utilisez les boutons ▲/▼ pour sélectionner l'option **NR (Réduction du Bruit)** et utilisez les boutons ◀/▶ pour sélectionner le mode.

Off (Désactivé) La réduction du bruit est désactivée.

Weak (Faible) Détection et réduction du bruit d'image faible.

Medium (Moyen) Détection et réduction du bruit d'image moyen.

Strong (Fort) Détection et réduction du bruit d'image fort.

Dynamic Contrast (Contraste Dynamique)

Réglages automatiques de la luminosité et des détails de l'image. Utilisez les boutons ▲/▼ pour sélectionner **Dynamic Contrast (Contraste Dynamique)** et utilisez les boutons ◀/▶ pour sélectionner le mode désiré. Les options suivantes sont disponibles : **Off (Désactivé)**, **Weak (Faible)**, **Mild (Moyen)**, **Strong (Fort)**.

Utilisation et fonctions des menus

Sound Mode (Mode Audio)

Appuyez sur **MENU** pour afficher le menu principal.

Utilisez les boutons ◀/▶ pour sélectionner **Audio** et affichez le menu en appuyant sur les boutons **OK/▼**.

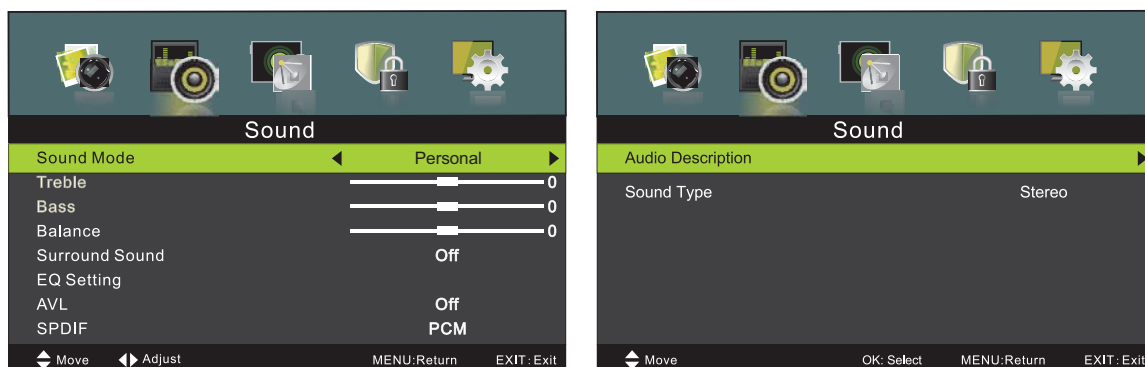

1. Sélectionnez l'élément que vous voulez modifier avec les boutons ▲/▼.
2. Effectuez les réglages avec les boutons **OK/◀/▶**.
3. Une fois le réglage terminé, appuyez sur le bouton **MENU** pour sauvegarder et retourner au menu précédent.

Sound Mode (Mode Audio)

Utilisez les boutons ▲/▼ pour sélectionner **Sound Mode (Mode Audio)** et utilisez les boutons ◀/▶ pour sélectionner un mode audio. Les options suivantes sont disponibles : **Standard**, **Music (Musique)**, **Personal (Personnalisé)**, **Movie (Film)**.

Treble (Aigus) / Bass (Graves) / Balance

Utilisez les boutons ▲/▼ pour sélectionner une option et utilisez les boutons ◀/▶ pour effectuer le réglage.

Treble (Aigus) Régler les aigus sonores. Monter ou baisser les hautes fréquences.

Bass (Graves) Régler les graves sonores. Monter ou baisser les basses fréquences.

Balance Régler la balance entre les haut-parleurs gauche et droit pour la diffusion audio.

Surround Sound (Son Surround)

Utilisez les boutons ▲/▼ pour sélectionner **Surround Sound (Son Surround)** et utilisez les boutons ◀/▶ pour sélectionner **On (Activé)** ou **Off (Désactivé)**.

EQ Setting (Égaliseur)

Vous pouvez choisir l'un des 7 réglages d'égaliseur :

Utilisez les boutons ▲/▼ pour sélectionner **EQ Setting (Égaliseur)** et utilisez les boutons **OK/▶** pour afficher le sous-menu.

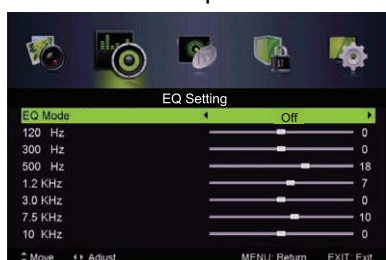

Utilisation et fonctions des menus

EQ Mode (Mode Égaliseur)

Utilisez les boutons ▲/▼ pour sélectionner **EQ Mode (Mode Égaliseur)** et utilisez les boutons ◀/▶ pour sélectionner un mode. Les options suivantes sont disponibles : **Off (Désactivé)**, **Rock**, **Pop**, **Jazz**, **User (Utilisateur)**.

AVL (Limitation Automatique du Volume)

Régler le contrôle automatique du volume. Utilisez les boutons ▲/▼ pour sélectionner **AVL**, puis utilisez les boutons ◀/▶ pour sélectionner **On (Activé)** ou **Off (Désactivé)**.

SPDIF

Utilisez les boutons ▲/▼ pour sélectionner **SPDIF**, puis utilisez les boutons ◀/▶ pour sélectionner **Off (Désactivé)** / **Auto (Automatique)** / **PCM**.

Audio Description (Description Audio)

Utilisez les boutons ▲/▼ pour sélectionner **Audio Description (Description Audio)**, puis utilisez les boutons **OK/▶** pour afficher le sous-menu.

Vous pouvez activer ou désactiver la description audio, et réglez le rapport de volume sonore entre une piste audio standard et la description audio.

Remarque :

La description audio se trouve dans le signal diffusé par la station de télévision. Renseignez-vous sur les stations de télévision et les programmes fournissant une description audio.

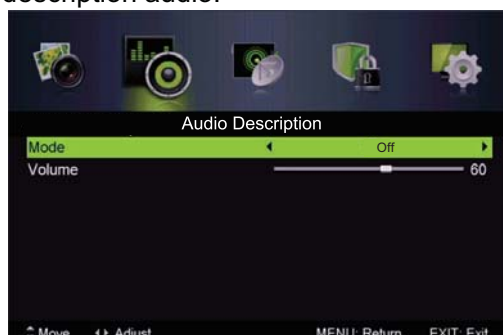

Mode

Utilisez les boutons ▲/▼ pour sélectionner **Mode**, puis utilisez les boutons ◀/▶ pour sélectionner **On (Activé)** ou **Off (Désactivé)**. Quand ce mode est activé, le volume peut être réglé par l'utilisateur.

Sound Type (Type Audio)

Utilisez les boutons ▲/▼ pour sélectionner **Sound Type (Type Audio)**, puis utilisez les boutons ◀/▶ pour sélectionner un mode. Les options suivantes sont disponibles **Stereo (Stéréo)** / **Dual I**, **Dual II**, **Mixed (Mixé)**.

Utilisation et fonctions des menus

Channel Menu (Menu des Chaînes)

Appuyez sur **MENU** pour afficher le menu principal.

Utilisez les boutons ◀/▶ pour sélectionner **Channel (Chaînes)** et affichez le menu en appuyant sur les boutons **OK/▼**.

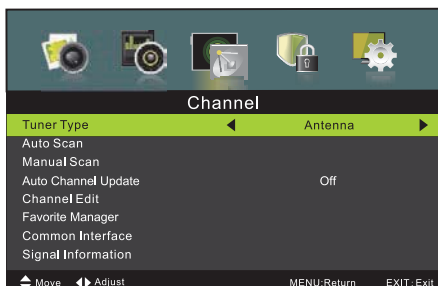

1. Sélectionnez l'élément que vous voulez modifier avec les boutons ▲/▼.
2. Appuyez sur le bouton **OK** pour afficher le sous-menu.
3. Une fois le réglage terminé, appuyez sur le bouton **MENU** pour sauvegarder et retourner au menu précédent.

Tuner Type (Type de Tuner)

Utilisez les boutons ▲/▼ pour sélectionner **Tuner Type (Type de Tuner)**, puis utilisez les boutons ◀/▶ pour sélectionner **Antenna (Antenne)** ou **Cable (Câble)**.

Auto Scan (Recherche Automatique)

Utilisez les boutons ▲/▼ pour sélectionner **Auto Scan (Recherche Automatique)**, puis utilisez les boutons **OK/▶** pour afficher le sous-menu.

Si le type de tuner est Antenne.

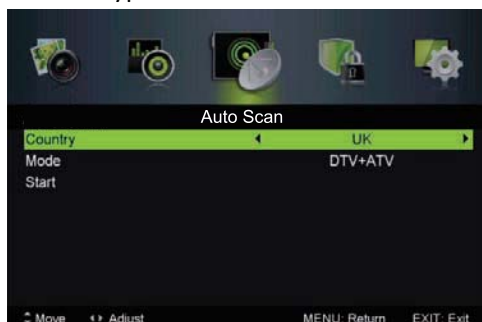

Si le type de tuner est Câble.

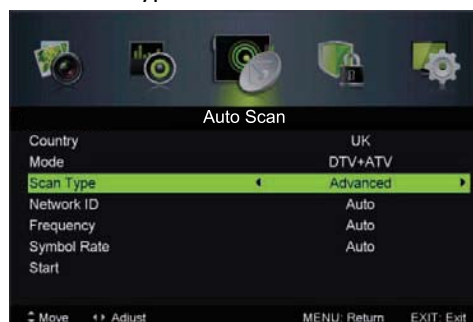

Country (Pays)

Sélectionnez un pays avec les boutons ◀/▶.

Mode

Sélectionnez un mode avec les boutons ◀/▶.

Scan Type (Type de Recherche)

Sélectionnez le type de recherche avec les boutons ◀/▶ : **Advanced (Avancé)**, **Quick (Rapide)**, **Full (Complet)**.

Network ID (ID Réseau)

Sélectionnez l'ID Réseau avec les boutons ◀/▶ : **Auto (Automatique)** ou saisissez une valeur numérique.

Frequency (Fréquence)

Réglez une fréquence avec les boutons ◀/▶ : **Auto (Automatique)** ou saisissez une valeur numérique.

Utilisation et fonctions des menus

Symbol Rate (Rapidité de Modulation)

Sélectionnez la rapidité de modulation avec les boutons ◀/▶ : **Auto (Automatique)** ou saisissez une valeur numérique.

Start (Démarrer)

Appuyez sur les boutons **OK/▶** pour démarrer la recherche automatique. Le téléviseur recherche d'abord les chaînes numériques, puis les chaînes analogiques. Avant de lancer la recherche automatique, il faut sélectionner une antenne. Si l'antenne est incorrectement installée, certaines chaînes peuvent ne pas être trouvées. Le nombre de chaînes trouvées n'inclut pas les chaînes cryptées.

Manual Scan (Recherche Manuelle)

Utilisez les boutons ▲/▼ pour sélectionner **Manual Scan (Recherche Manuelle)**, puis utilisez les boutons **OK/▶** pour afficher le sous-menu.



Digital Manual Scan (Recherche Manuelle Numérique)

Utilisez les boutons ▲/▼ pour sélectionner **Digital Manual Scan (Recherche Manuelle Numérique)**, puis utilisez les boutons **OK/▶** pour afficher le sous-menu.

Si le type de tuner est Antenne.

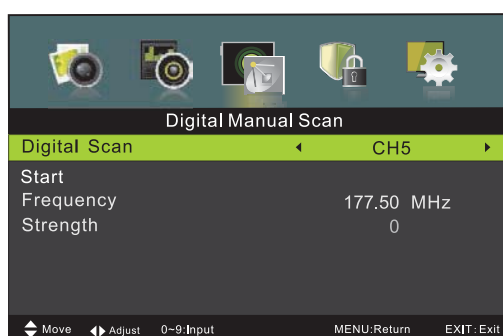

Si le type de tuner est Câble.

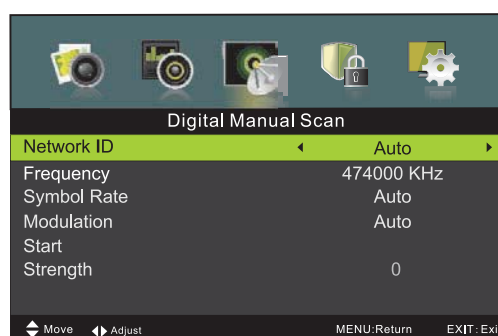

Network ID (ID Réseau)

Sélectionnez l'ID Réseau avec les boutons ◀/▶ : **Auto (Automatique)** ou saisissez une valeur numérique.

Frequency (Fréquence)

Réglez une fréquence avec les boutons ◀/▶ : **Auto (Automatique)** ou saisissez une valeur numérique.

Symbol Rate (Rapidité de Modulation)

Sélectionnez la rapidité de modulation avec les boutons ◀/▶ : **Auto (Automatique)** ou saisissez une valeur numérique.

Utilisation et fonctions des menus

Modulation

Sélectionnez le type de modulation avec les boutons ◀/▶ : **Auto (Automatique)**, **16QAM**, **32QAM**, **64QAM**, **128QAM**, **256QAM**.

Start (Démarrer)

Appuyez sur les boutons **OK/▶** pour démarrer la recherche automatique.

Analog Manual Scan (Recherche Manuelle Analogique)

Utilisez les boutons ▲/▼ pour sélectionner **Analog Manual Scan (Recherche Manuelle Analogique)**, puis utilisez les boutons **OK/▶** pour afficher le sous-menu.

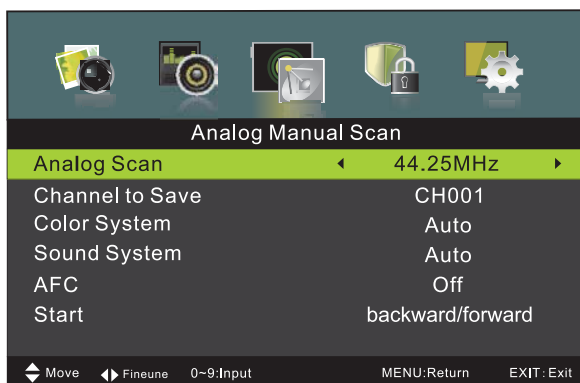

Analogue Scan (Recherche Analogique)

Sélectionnez **Analogue Scan (Recherche Analogique)** avec les boutons ◀/▶.

Channel to Save (Chaîne à Sauvegarder)

Utilisez les boutons ◀/▶ pour sélectionner **Channel to Save (Chaîne à Sauvegarder)** : **Valeur numérique**.

Color System (Standard Couleur)

Sélectionnez le standard couleur avec les boutons ◀/▶ : **Auto (Automatique)**, **PAL** ou **SECAM**.

Sound System (Système Audio)

Sélectionnez le système audio avec les boutons ◀/▶ : **Auto (Automatique)**, **DK**, **BG**, **I** ou **L**.

AFC (Syntonisation fine automatique)

Utilisez les boutons ◀/▶ pour sélectionner **On (Activé)** ou **Off (Désactivé)**.

Start (Démarrer)

Appuyez sur les boutons **OK/▶** pour démarrer la recherche.



Channel Edit (Éditer les Chaînes)

Utilisez les boutons ▲/▼ pour sélectionner **Channel Edit (Éditer les Chaînes)** et utilisez les boutons **OK/▶** pour afficher le sous-menu.

Utilisation et fonctions des menus

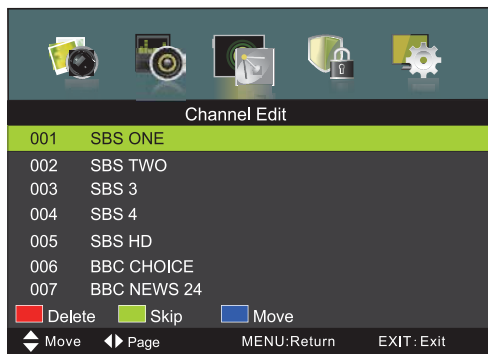

Les boutons de couleur servent de raccourcis pour les chaînes programmées.

Utilisez d'abord les boutons ▲/▼ pour mettre en surbrillance la chaîne que vous voulez supprimer, déplacer ou sauter, puis :

Appuyez sur le **bouton rouge** pour supprimer la chaîne.

Appuyez sur le **bouton vert** pour régler la fonction sauter la chaîne.

Appuyez sur le **bouton bleu** pour désigner une chaîne à déplacer. Puis utilisez les boutons ▲/▼ pour sélectionner la position dans laquelle vous voulez déplacer la chaîne.

Favorite Manage (Gestion des Favoris)

Utilisez les boutons ▲/▼ pour sélectionner **Favorite Manage (Gestion des Favoris)**, puis appuyez sur le bouton **OK** pour afficher le sous-menu.

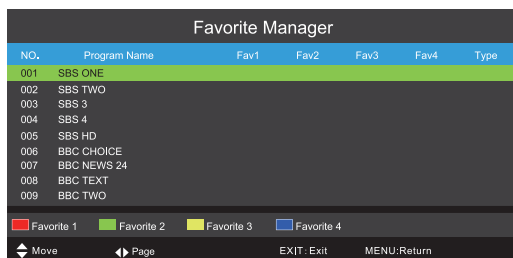

Common Interface (Interface Commune)

Utilisez les boutons ▲/▼ pour sélectionner **Common Interface (Interface Commune)** et utilisez les boutons **OK/▶** pour afficher le sous-menu. Ce mode est disponible quand une carte CI est insérée dans le mode DTV.

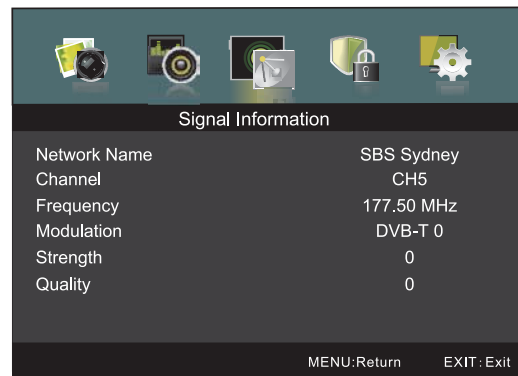
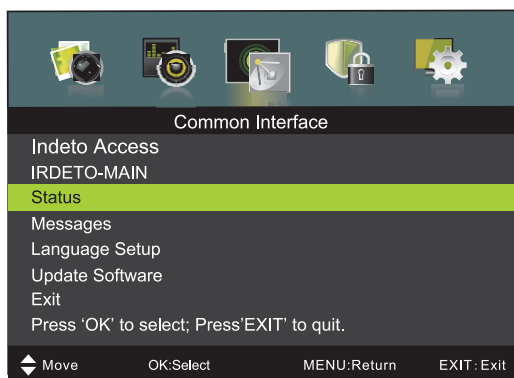

Signal Information (Informations sur le signal)

Utilisez les boutons ▲/▼ pour sélectionner **Signal Information (Informations sur le signal)**, puis utilisez le bouton **OK** pour entrer dans le sous-menu et afficher les informations détaillées sur le signal. Cette fonction n'est disponible que dans le mode DTV.

Utilisation et fonctions des menus

Lock Menu (Menu de Verrouillage)

Appuyez sur **MENU** pour afficher le menu principal.

Utilisez les boutons ◀/▶ pour sélectionner **Lock System (Verrouillage Système)** et affichez le menu en appuyant sur les boutons **OK/▼**.

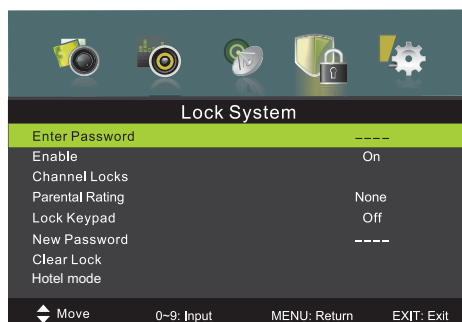

1. Sélectionnez l'élément que vous voulez modifier avec les boutons ▲/▼.
2. Utilisez les boutons **OK/◀/▶** pour afficher le sous-menu.
3. Une fois le réglage terminé, appuyez sur le bouton **MENU** pour sauvegarder et retourner au menu précédent.

Le mot de passe par défaut est « 0000 ». Si vous oubliez le mot de passe que vous avez réglé, contactez un centre agréé du service après-vente.

Enable (Activation)

Utilisez les boutons ▲/▼ pour sélectionner **Enable (Activation)**, puis utilisez les boutons ◀/▶ pour sélectionner **On (Activé)** ou **Off (Désactivé)**.

Les sous-menus **Channel Locks (Verrouillage des Chaînes)**, **Parental Rating (Contrôle Parental)** et **Lock Keypad (Verrouiller les Boutons)** sont disponibles uniquement quand la fonction **Enable (Activation)** est Activée.

Channel Locks (Verrouillage des Chaînes)

Utilisez les boutons ▲/▼ pour sélectionner **Channel Locks (Verrouillage des Chaînes)** et utilisez les boutons **OK/▶** pour afficher le sous-menu.

Parental Rating (Contrôle Parental)

Utilisez les boutons ▲/▼ pour sélectionner **Parental Rating (Contrôle Parental)**, puis utilisez les boutons ◀/▶ pour sélectionner un réglage.

Lock Keypad (Verrouiller les Boutons)

Cette fonction permet de verrouiller les boutons pour éviter des réglages ou leur utilisation indésirables, par exemple par de jeunes enfants.

Utilisez les boutons ▲/▼ pour sélectionner **Lock Keypad (Verrouiller les Boutons)**, puis utilisez les boutons ◀/▶ pour sélectionner **On (Activé)** ou **Off (Désactivé)**.

New Password (Nouveau Mot de Passe)

Utilisez les boutons ▲/▼ pour sélectionner **New Password (Nouveau Mot de Passe)**, puis saisissez un numéro à 4 chiffres. Le mot de passe doit être entré deux fois.

Clear Lock (Supprimer Verrouillage)

Utilisez les boutons ▲/▼ pour sélectionner **Clear Lock (Supprimer Verrouillage)**.

Hotel Mode (Mode Hôtel)

Utilisez les boutons ▲/▼ pour sélectionner **Hotel Mode (Mode Hôtel)**.

Utilisation et fonctions des menus

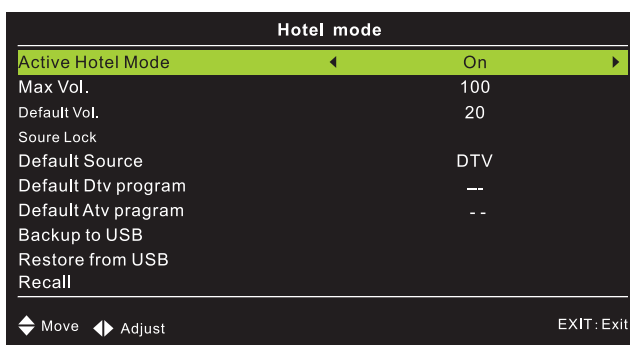

Active Hotel Mode (Mode Hôtel Actif)

Utilisez les boutons ▲/▼ pour sélectionner **Active Hotel Mode (Mode Hôtel Actif)**, puis utilisez les boutons ◀/▶ pour sélectionner Activé/Désactivé.

Max Vol. (Volume Max)

Utilisez les boutons ▲/▼ pour sélectionner **Max Vol. (Volume Max)**, puis utilisez les boutons ◀/▶ pour effectuer le réglage.

Default Vol. (Volume par Défaut)

Utilisez les boutons ▲/▼ pour sélectionner **Default Vol. (Volume par Défaut)**, puis utilisez les boutons ◀/▶ pour effectuer le réglage.

Source Lock (Verrouiller la Source)

Appuyez sur les boutons ▲/▼ pour sélectionner **Source Lock (Verrouiller la Source)**, puis appuyez sur le bouton **OK** pour afficher le sous-menu.

Default Source (Source par défaut) / Default DTV Program (Programme DTV par défaut) / Default ATV Program (Programme ATV par défaut)

Utilisez les boutons ▲/▼ pour sélectionner **Default Source (Source par défaut) / Default DTV Program (Programme DTV par défaut) / Default ATV Program (Programme ATV par défaut)**, puis appuyez sur les boutons ◀/▶ pour effectuer le réglage.

Backup to USB (Sauvegarder sur USB) / Restore from USB (Restaurer depuis USB) / Recall (Rappel)

Utilisez les boutons ▲/▼ pour sélectionner **Backup to USB (Sauvegarder sur USB) / Restore from USB (Restaurer depuis USB) / Recall (Rappel)**, puis appuyez sur le bouton **OK** pour effectuer le réglage.

Setup Menu (Menu des Paramètres)

Appuyez sur **MENU** pour afficher le menu principal.

Utilisez les boutons ◀/▶ pour sélectionner **Setup (Paramètres)** et affichez le menu en appuyant sur les boutons **OK/▼**.

Utilisation et fonctions des menus



1. Sélectionnez l'élément que vous voulez modifier avec les boutons ▲/▼.
2. Utilisez les boutons **OK**/**◀/▶** pour afficher le sous-menu.
3. Une fois le réglage terminé, appuyez sur le bouton **MENU** pour sauvegarder et retourner au menu précédent.

OSD Language (Langue OSD)

Utilisez les boutons ▲/▼ pour sélectionner **OSD Language (Langue OSD)** et utilisez les boutons ◀/▶ pour effectuer le réglage.

Audio Languages (Langues Audio)

Utilisez les boutons ▲/▼ pour sélectionner **Audio Languages (Langues Audio)**, puis utilisez le bouton **OK** pour afficher le sous-menu.

Utilisez les boutons ▲/▼/◀/▶ pour sélectionner les langues audio Primaire et Secondaire.

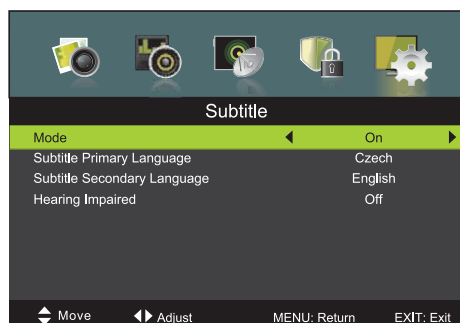
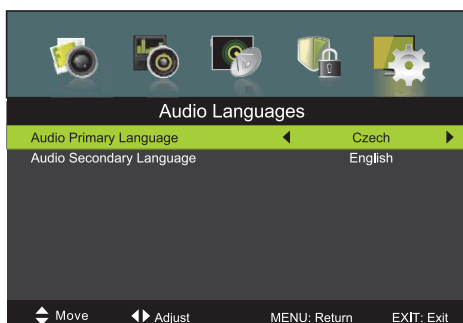

Subtitle (Sous-titres)

Utilisez les boutons ▲/▼ pour sélectionner **Subtitle (Sous-titres)**, puis utilisez le bouton **OK** pour afficher le sous-menu.

Mode

Utilisez les boutons ▲/▼ pour sélectionner **Mode** et utilisez le bouton **OK** pour sélectionner **On (Activé)** ou **Off (Désactivé)**.

Utilisez les boutons ▲/▼/◀/▶ pour sélectionner les langues de sous-titres Primaire et Secondaire.

Hearing Impaired (Sous-titres pour Malentendants)

Utilisez les boutons ▲/▼ pour sélectionner **Hearing Impaired (Sous-titres pour Malentendants)**, puis utilisez les boutons ◀/▶ pour sélectionner **On (Activé)** ou **Off (Désactivé)**.

Teletext (Télétexte)

Le télétexte n'est disponible que dans les modes DTV et ATV.

Utilisez les boutons ▲/▼ pour sélectionner **Teletext (Télétexte)** et utilisez les boutons **OK**/**▶** pour afficher le sous-menu.

Utilisation et fonctions des menus

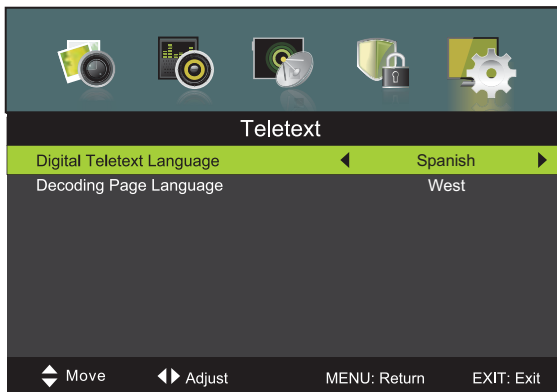

Dans le mode DTV, utilisez les boutons ◀/▶ pour sélectionner **Digital Teletext Language (Langue du Télétex Numérique)**.

Dans le mode ATV, utilisez les boutons ◀/▶ pour sélectionner **Decoding Page Language (Langue de la Page de Décodage)**.

Mode Setting (Réglage du mode)

Utilisez les boutons ▲/▼ pour sélectionner **Mode Setting (Réglage du mode)**, puis appuyez sur les boutons ◀/▶ pour sélectionner **le mode domestique** ou **le mode magasin**.

Blue Screen (Écran Bleu)

Utilisez les boutons ▲/▼ pour sélectionner **Blue Screen (Écran Bleu)**, puis appuyez sur les boutons **OK/▶** pour afficher le sous-menu.

Time Setting (Paramètres Temporels)

Utilisez les boutons ▲/▼ pour sélectionner **Time Setting (Paramètres Temporels)** et utilisez les boutons **OK/▶** pour afficher le sous-menu.



Utilisation et fonctions des menus

OSD Time (Heure OSD)

Utilisez les boutons ▲/▼ pour sélectionner **OSD Time (Heure OSD)** et utilisez les boutons ◀/▶ pour régler la valeur. Les options suivantes sont disponibles : **Off (Désactivé), 10 secondes, 20 secondes, 30 secondes, 60 secondes.**

Sleep timer (Minuteur Dormir (Minuteur d'arrêt))

Réglez le délai après lequel le téléviseur s'éteindra automatiquement.

Utilisez les boutons ▲/▼ pour sélectionner **Sleep timer (Minuteur Dormir (Minuteur d'arrêt))** et utilisez les boutons ◀/▶ pour régler la valeur. Les options suivantes sont disponibles : **Off (Désactivé), 5 minutes, 15 minutes, 30 minutes, 60 minutes, 90 minutes, 120 minutes, 240 minutes.**

Auto Sleep (Arrêt Automatique)

Utilisez les boutons ▲/▼ pour sélectionner **Auto Sleep (Arrêt Automatique)** et utilisez les boutons ◀/▶ pour régler la valeur : **Off (Désactivé), 3 heures, 4 heures ou 5 heures.**

Time Zone (Fuseau Horaire)

Sélectionnez le fuseau horaire dans lequel vous vous trouvez.

Utilisez les boutons ▲/▼ pour sélectionner **Time Zone (Fuseau Horaire)**, puis utilisez les boutons **OK/▶** pour afficher le sous-menu.

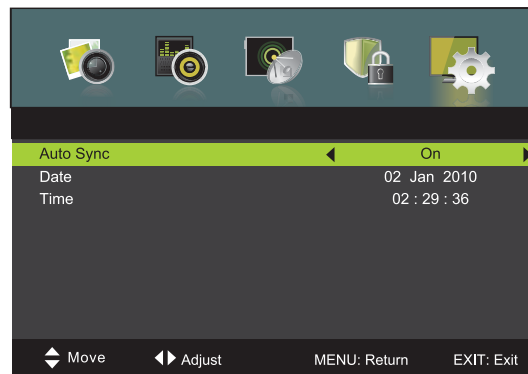

Date and Time (Date et l'heure)

Utilisez les boutons ▲/▼ pour sélectionner **Date and Time (Date et l'heure)** et utilisez les boutons **OK/▶** pour afficher le sous-menu.

Réglez **Auto Sync (Synchronisation Automatique)** sur **Off (Désactivé), On/off Timer (Minuteur Marche/Arrêt)** sur **On (Activé)** pour pouvoir ensuite régler l'heure manuellement.

Remarque :

En cas de coupure de courant, l'heure est réinitialisée et il faut à nouveau la régler.

PVR Settings (Paramètres PVR (Enregistreur Vidéo))

Utilisez les boutons ▲/▼ pour sélectionner **PVR Settings (Paramètres PVR (Enregistreur Vidéo))** et utilisez le bouton **OK** pour afficher le sous-menu. Le système vérifie si un équipement USB est connecté.

Utilisation et fonctions des menus



HDMI CEC Control (Contrôle HDMI CEC)

Utilisez les boutons ▲/▼ pour sélectionner **HDMI CEC Control (Contrôle HDMI CEC)**, puis utilisez le bouton **OK** pour afficher le sous-menu.

First Time Setup (Configuration Initiale)

Utilisez les boutons ▲/▼ pour sélectionner **First Time Setup (Configuration Initiale)** et utilisez le bouton **OK** pour afficher le sous-menu.

Le mot de passe par défaut est « 0000 ».

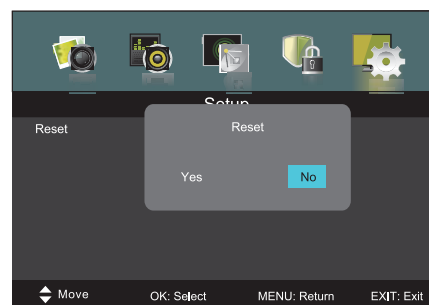
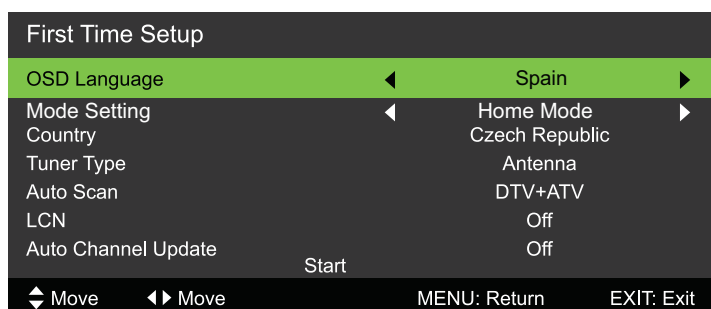

Restore Factory Default (Restauration d'usine par défaut)

Utilisez les boutons ▲/▼ pour sélectionner **Restore Factory Default (Restauration d'usine par défaut)**, puis utilisez le bouton **OK** pour afficher le sous-menu.

EPG Menu (Menu EPG)

Appuyez sur le bouton **EPG** de la télécommande pour afficher le menu EPG.

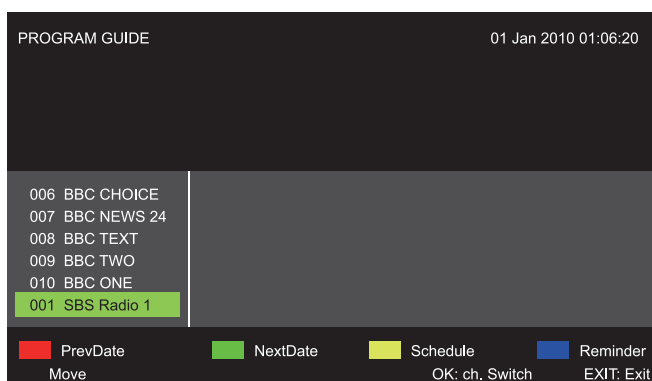

Remarque :

Les informations dans le menu EPG dépendent de l'opérateur de la chaîne spécifique.

Contrôle USB

Pour pouvoir afficher le menu **USB**, il faut d'abord insérer un équipement USB, puis appuyez sur le bouton **SOURCE** et sélectionnez **USB** comme source d'entrée. Utilisez les boutons ◀/▶ pour sélectionner **USB** comme source d'entrée et utilisez le bouton **OK** pour afficher le sous-menu.

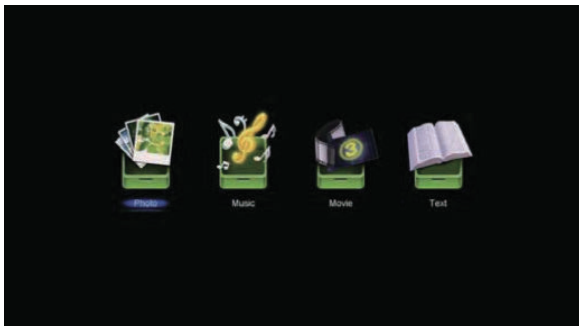

Utilisez les boutons ◀/▶ pour sélectionner l'option désirée et utilisez le bouton **OK** pour afficher le sous-menu.

Photo

Utilisez les boutons ◀/▶ pour sélectionner **Photo** dans le menu principal et utilisez le bouton **OK** pour afficher le sous-menu.

Utilisez les boutons ◀/▶ pour sélectionner un disque et utilisez le bouton **OK** pour afficher le menu du disque.

Utilisez les boutons ◀/▶ pour sélectionner l'option de retour au menu précédent.



Music (Musique)

Utilisez les boutons ◀/▶ pour sélectionner **Music (Musique)** dans le menu principal et utilisez le bouton **OK** pour afficher le sous-menu.

Utilisez les boutons ▲/▼ pour sélectionner un disque et utilisez le bouton **OK** pour afficher le menu du disque.

Utilisez les boutons ▲/▼ pour sélectionner l'option de retour au menu précédent.

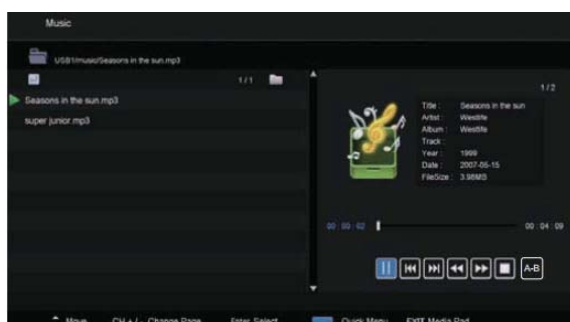

Quand l'élément sélectionné est en surbrillance, des informations fichier s'affichent sur le côté droit.

Movie (Film)

Utilisez les boutons ◀/▶ pour sélectionner **Movie (Film)** dans le menu principal et utilisez le bouton **OK** pour afficher le sous-menu.

Utilisez les boutons ▲/▼ pour sélectionner un disque et utilisez le bouton **OK** pour afficher le menu du disque.

Utilisez les boutons ▲/▼ pour sélectionner l'option de retour au menu précédent.



Text (Texte)

Utilisez les boutons ◀/▶ pour sélectionner **Text (Texte)** dans le menu principal et utilisez le bouton **OK** pour afficher le sous-menu.

Utilisez les boutons ▲/▼ pour sélectionner un disque et utilisez le bouton **OK** pour afficher le menu du disque.

Utilisez les boutons ◀/▶ pour sélectionner l'option de retour au menu précédent.

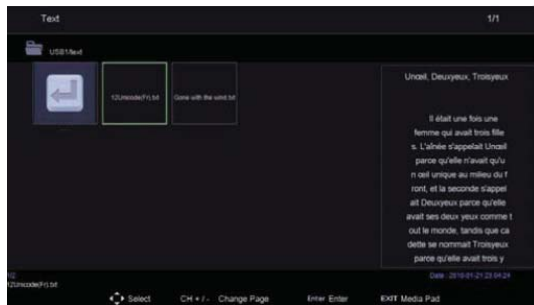

Quand l'élément sélectionné est en surbrillance, des informations fichier s'affichent sur le côté droit.



MODES PRÉRÉGLÉS POUR L'USB

FORMATS DE FICHIER USB

Catégories multimédia	Extension de fichier	Décodage		Remarques
		Vidéo	Audio	
Vidéo	*.avi	MPEG-1 MPEG-2 MP MPEG-4 SP MPEG-4 ASP MPEG-4 XVID DivX H.264(AVC) MP@Level 4 H.264(AVC) HP@Level 4		MPEG1/MPEG2/MPEG4: Up to 1080p @ 30F H.264: Up to 1080p @ 25F AAC: AAC-LC(type 2) HE-AAC v1(type 5, SBR) HE-AAC V2(tpye 29, SBR +PS)
	MPEG(*.mpeg, *.mpg, *.dat, *.vob)	MPEG-1 MP MPEG-2 MP		
	MPEG-4(*.mp4)	MPEG-4 SP MPEG-4 ASP MPEG-4 XVID H.264(AVC) MP@Level 4 H.264(AVC) HP@Level 4	M/PEG-1 Layer 2	
	TS(*.ts, *.trp, *.tp)	MPEG-1 MPEG-2 MP H.264(AVC) MP@Level 4 H.264(AVC) HP@Level 4	MPEG-1 Layer 3 MPEG-2 Layer 3 AC3 AAC-LC HE-AAC V1 HE-AAC V2	
	MKV(*.mkv)	MPEG-1 MPEG-2 MP MPEG-4 SP MPEG-4 ASP MPEG-4 XVID H.264(AVC) MP@Level 4 H.264(AVC) HP@Level 4		
	*.fiv	H.264(AVC) MP@Level 4 H.264(AVC) HP@Level 4		
	VC-1/WMV9 (*.wmv, *.asf)	VC-1 MP VC-1 SP VC-1 AP	WMA Standard WMA Professional	
	RMVB(*.rm, *.rmvb)	RV8 720P@30 RV9 720P@30 RV10 720P@30	Cook Codec	
Musique	*.mp3		MPEG-1 Layer 3 MPEG-2 Layer 3	Bit Rate: up to 320Kbps Sample Rate: 32KHz, 44.1KHz, 48KHz
	AAC(*.aac, *.m4a)		AAC HE-AAC V1 HE-AAC V2	
	*.wav		LPCM ADPCM	
Photo	*.jpg *.jpeg	Baseline Mode Progressive Mode		72x72 < Baseline resolution < 7680x4320 Progressive Mode Size <=1280x1024 File Size <=10MB
	*.txt		UTF-8 UNICODE ASCII	File Size <=1MB
<p>Système de fichiers : Hi Speed FS, FAT32, NTFS (les fichiers compressés NTFS ne sont pas supportés).</p> <p>Fonction Enregistreur vidéo : Mise en veille de l'enregistrement, Décalage temporel, Programme d'enregistrement EPG.</p> <p>Remarque : 1. Un maximum de 500 fichiers est supporté pour chaque dossier. 2. Les licences concernant les spécifications ci-dessus sont supposées être obtenues par les clients.</p>				

MISE AU REBUT



En tant que revendeur, nous nous préoccupons de l'environnement.

Aidez-nous en observant toutes les instructions de mise au rebut de vos produits, emballages et, le cas échéant, accessoires et piles. Nous devons tous oeuvrer pour la protection des ressources naturelles et nous efforcer de recycler tous les matériaux d'une manière qui ne puisse nuire ni à notre santé ni à l'environnement.

Nous devons tous nous conformer strictement aux lois et règlements de mise au rebut édicté par nos autorités locales. Évitez de jeter vos produits électriques défectueux ou obsolètes, et vos piles usagées, avec vos ordures ménagères.

Contactez votre revendeur ou vos autorités locales pour connaître les instructions de mise au rebut et de recyclage.

Déposez les piles au point de collecte pour recyclage le plus proche de chez vous.

Le guide d'instruction du produit vous indique exactement comment procéder pour enlever les piles usagées.

Nous nous excusons d'avance pour les désagréments causés par les quelques erreurs mineures que vous pourriez rencontrer, généralement dues aux constantes améliorations que nous apportons à nos produits.

Si vous rencontrez un problème

Si vous rencontrez un problème avec votre téléviseur, procédez d'abord aux vérifications suivantes. Si vous n'arrivez toujours pas à régler le problème, débranchez votre téléviseur et contactez le service après-vente.

Problèmes et solutions

Le téléviseur ne fournit pas de son et pas d'image.

- Vérifiez que vous avez correctement branché le cordon d'alimentation du téléviseur et mis sous tension la prise murale.
- Vérifiez que l'interrupteur marche/arrêt au dos du téléviseur est positionné sur « ON » (sous tension).
- Vérifiez que vous avez actionné le bouton POWER (marche/veille) de votre téléviseur.
- Vérifiez les réglages du contraste et de la luminosité de l'image.

L'image du téléviseur est normale, mais il n'y a pas de son.

- Vérifiez que le mode sourdine du téléviseur n'est pas activé ou que le volume n'a pas été baissé au minimum.
- Changez de chaîne. Le problème provient peut-être de la chaîne actuelle et non du téléviseur.
- Vérifiez que le câble d'entrée audio a été correctement branché si vous utilisez un amplificateur externe.

La télécommande ne fonctionne pas.

- Vérifiez qu'il n'y a aucun objet entre la télécommande et le récepteur de votre téléviseur (par exemple un meuble) pouvant bloquer les signaux de la télécommande.
- Avez-vous correctement inséré les piles dans la télécommande ? (+ avec + et – avec –)
- Vérifiez que le mode de contrôle approprié de la télécommande a été sélectionné (par exemple TV ou Enregistreur vidéo).
- Vérifiez que le téléviseur n'est pas exposé à une forte luminosité solaire.
- Si aucune des solutions susmentionnées ne fonctionne, essayez de régler le problème en changeant les piles.

Le téléviseur s'éteint soudainement.

- Vérifiez que vous n'avez pas activé le minuteur dormir.
- Vérifiez que vous n'avez pas activé un programmeur contrôlant la prise dans laquelle le téléviseur est branché.
- Vérifiez que vous n'avez pas réglé la fonction de veille auto sur le signal de la source à laquelle le téléviseur est connecté.

L'image s'affiche lentement après avoir allumé le téléviseur.

- C'est normal. Il faut quelques secondes pour que l'image s'affiche après que vous ayez allumé le téléviseur. Contactez le service après-vente si l'image ne s'affiche pas après cinq minutes.

L'image est de mauvaise qualité, il n'y a pas de couleurs ou des couleurs de mauvaise qualité.

- Changez le réglage des couleurs dans le MENU IMAGE.
- Maintenez une certaine distance entre votre téléviseur et les lectures vidéo pendant l'utilisation.
- Changez de chaîne. Le problème provient peut-être de la chaîne que vous regardez.
- Les câbles vidéo sont-ils correctement installés ?
- Modifiez le réglage de la luminosité de l'image dans le MENU IMAGE.

Il y a des barres horizontales et verticales sur l'écran, l'image tremble.

- Vérifiez qu'il n'y a pas d'équipements générant des interférences à proximité, par exemple des appareils ou des outils électriques en fonctionnement.

La réception de certaines chaînes est mauvaise.

- La chaîne TV que vous regardez connaît peut-être un problème. Changez de chaîne pour voir si le problème persiste.
- Le signal de diffusion TV est faible ou a été interrompu.
- Vérifiez qu'il n'y a pas d'interférences impactant le signal source.

Il y a des lignes ou des traînées sur l'image.

- Vérifiez que l'antenne de toit n'est pas détériorée. Changez l'orientation de l'antenne pour améliorer la réception.

L'un des haut-parleurs du téléviseur ne fonctionne pas.

- Contrôlez le réglage de la balance dans le MENU AUDIO.

Si vous rencontrez un problème

Remarque : Cette page ne porte que sur les problèmes concernant l'adaptateur graphique vidéo (VGA).

Problèmes et solutions

Le signal est hors de portée.

- Changez la résolution, la fréquence horizontale ou verticale de votre source (ordinateur ou autre).
- Vérifiez que le câble fournissant le signal est correctement branché à votre ordinateur et au téléviseur.
- Vérifiez que la source d'entrée est correctement branchée.

Il y a des barres ou des bandes verticales sur l'écran du téléviseur.

- Activez la configuration automatique ou modifiez la fréquence horizontale ou verticale.

Les couleurs n'apparaissent pas comme elles le devraient ou l'image est monochrome.

- Vérifiez que le câble du signal vidéo est correctement branché.
- Réinstallez la carte vidéo de votre ordinateur si le signal source est fourni par votre ordinateur.

Entretien de votre téléviseur

Si vous nettoyez soigneusement et régulièrement votre téléviseur, il durera plus longtemps. Éteignez le téléviseur et débranchez son cordon d'alimentation avant de le nettoyer.

Nettoyer l'écran

1. Il existe une méthode très efficace pour protéger l'écran de la poussière. Humidifiez un chiffon doux avec une solution d'eau tiède et une petite quantité d'adoucissant textile ou de liquide vaisselle. Essorez le chiffon jusqu'à ce qu'il soit presque sec, puis utilisez-le pour essuyer l'écran.
2. Vérifiez qu'il n'y a pas d'excès d'eau sur votre téléviseur quand vous avez fini de le nettoyer.

Nettoyer les pièces en plastique de votre téléviseur

Essuyez les pièces en plastique de votre téléviseur avec un chiffon humide, doux et ne peluchant pas. N'utilisez pas de chiffon mouillé.

Si vous devez vous absenter pendant une durée prolongée



Avant toute période d'inutilisation prolongée de votre téléviseur (par exemple si vous partez en vacances), débranchez son cordon d'alimentation de la prise électrique et débranchez le câble d'antenne pour protéger le téléviseur des détériorations potentielles dues à la foudre et aux surtensions.

Hotline Darty France

Quels que soient votre panne et le lieu d'achat de votre produit en France, avant de vous déplacer en magasin Darty, appelez le 0 978 970 970 (prix d'un appel local) 7j/7 et 24h/24.

Hotline Vanden Borre

Le service après-vente est joignable au +32 2 334 00 00, du lundi au vendredi de 8h à 18h et le samedi de 9h à 18h.

Spécifications techniques

Dalle	31.5 inch
Résolution	1366 x 768
Format d'image	16/9
Couleurs affichées	16,7 millions de couleurs
Contraste	1200/1
Luminosité	180 cd/m ²
Temps de réponse	8 ms
Angle de vision	178(H) x 178(V)
Alimentation	100-240 V~ 50/60 Hz
Puissance absorbée	48 W
Haut-parleur	2 x 6 W

Étiquette-énergie

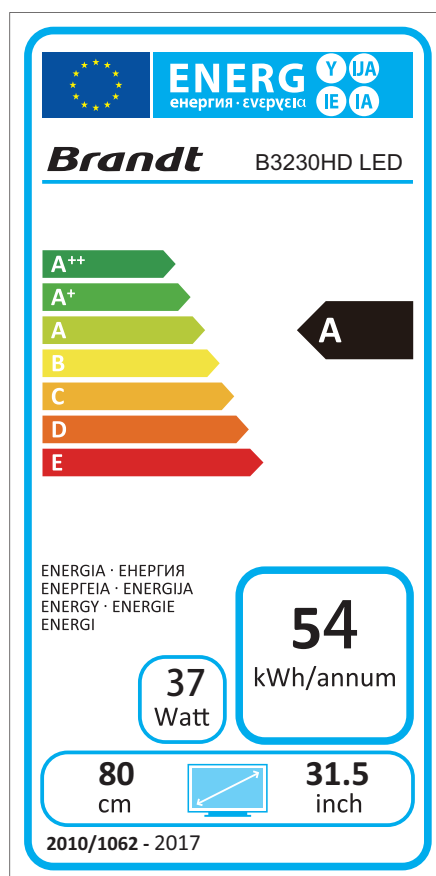

EU Declaration of Conformity

Déclaration UE de Conformité

EU- Conformiteitsverklaring

Declaración UE de conformidad

Declaração de conformidade da UE

Product Description –

31,5” LED TV

Description du produit :

Productbeschrijving:

Descripción del producto :

Descrição do produto:

Brand - Marque / Merk/ Marca:

Brandt

Model number - Référence commerciale /

Modelnummer / Número de modelo /

Número do modelo :

B3230HD LED

We declare that the above product has been evaluated and deemed to comply with the requirements of the listed European Directives and standards:

Nous déclarons que le produit ci-dessus a été évalué et jugé conforme aux dispositions des directives et des normes européennes énumérées ci-après:

Wij verklaren dat het hierboven vermeld product is beoordeeld overeenkomstig en geacht te voldoen aan de eisen van genoemde Europese Richtlijnen en normen:

Declaramos que el producto mencionado anteriormente ha sido evaluado y se ha estimado que cumple con las normas y los requisitos de las Directivas Europeas enunciadas:

Declaramos que o produto apresentado acima foi avaliado e considerado em conformidade com os requisitos das diretivas e normas europeias listadas:

Radio Equipment directive (2014/53/EU) –
Directive équipement radioélectrique (2014/53/UE)
Radioapparatuur richtlijn (2014/53/EU)
Directiva de equipos de radioeléctricos (2014/53/UE)
Directiva de equipamentos de rádio (2014/53/UE)

The product is in accordance with the RED. Le produit est conforme à la directive RED.
Het product is in overeenstemming met de RED.
El producto cumple con el RED.
O produto encontra-se em conformidade com a RED.

RoHS 2 Directive (EU) 2017/2102 - Directive RoHS 2 (UE) 2017/2102
RoHS-2 richtlijn (EU) 2017/2102 Directiva RoHS 2 (UE) 2017/2102

EN 303 340 V1.1.2 (2016-09) EN 62479:2010 EN 55032:2015, Class B
EN 61000-3-2:2014 EN 61000-3-3:2013 EN 55020:2007+A12:2016
EN 55024:2010+A1:2015 Draft EN 301 489-1 V2.2.0 (2017-03)
Final draft EN 301 489-3 V2.1.1 (2017-03)
EN 60065:2014

Notified Body: Bureau Veritas
Organisme Notifié
Aangemelde instantie
Organismo notificado
Organismo notificado



The person responsible for this declaration is:
Le responsable de cette déclaration est :
De verantwoordelijke persoon voor deze verklaring is:
La persona responsable de esta declaración es:
A pessoa responsável por esta declaração é:

Name - Nom -: François Lemauf
Position - Poste: General Manager Direct Sourcing
Signature - Signature:

Date : 1st February, 2018



A handwritten signature in black ink, appearing to read 'François Lemauf', is written over the signature line.