

CORSAIR

FAUTEUIL GAMER T3 RUSH

MANUEL D'UTILISATION



Besoin d'aide ?
Rendez-vous sur votre communauté <https://sav.darty.com>





T3 RUSH

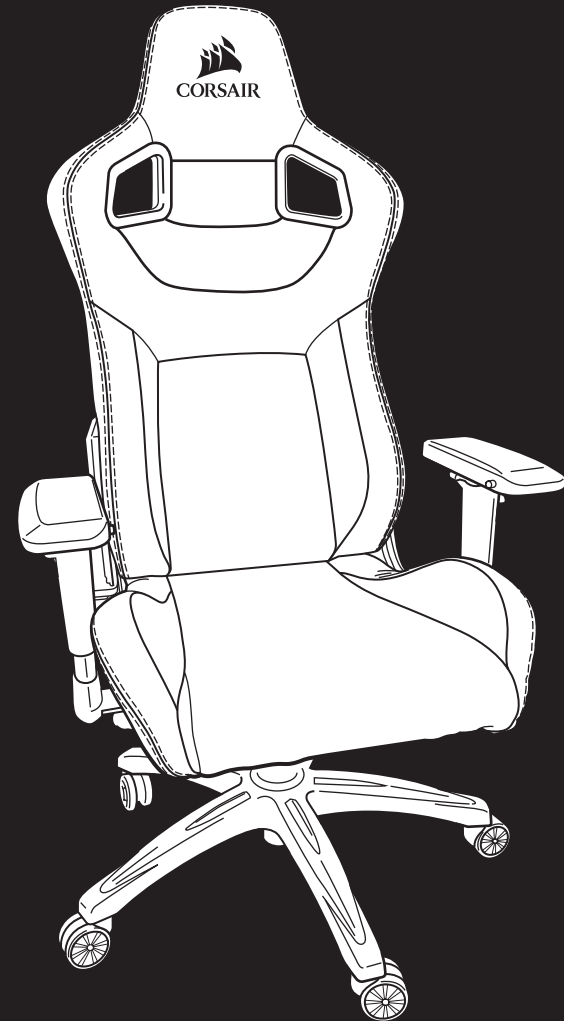

T3 RUSH

Gaming Chair



WEB: corsair.com

PHONE: (888) 222-4346

SUPPORT: support.corsair.com

BLOG: corsair.com/blog

FORUM: forum.corsair.com

YOUTUBE: youtube.com/corsairhowto

© 2019-2020 CORSAIR MEMORY Inc. All rights reserved. CORSAIR and the sails logo are registered trademarks in the United States and/or other countries. All other trademarks are the property of their respective owners. Product may vary slightly from those pictured. 49-002256 AA



USER MANUAL

3. 4D armrest

- A. Forward / backward slide button
- B. In / out button
- C. Height adjustment tab
- D. Swivel

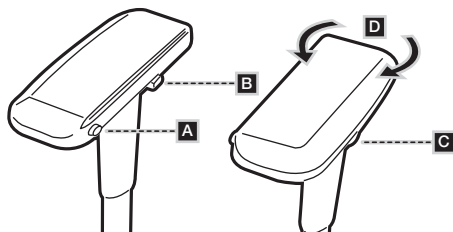

4. Tilt tension knob

Rotate this knob to increase (+) or decrease (-) the tilt tension.

TIP: If the chair tilts easily, you may want to increase the tension. Alternatively, decrease the tension if you find it too hard to lean back while sitting on the chair.

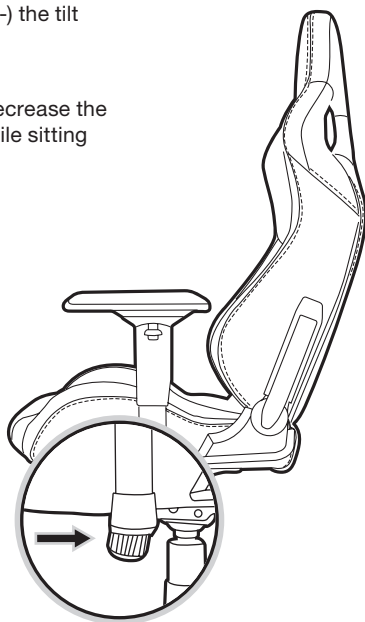

CONTENU DE LA BOÎTE T3 RUSH

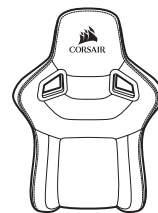

A x1

Dossier du fauteuil

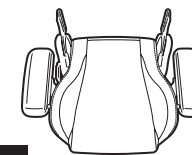

B x1

Coussin d'assise

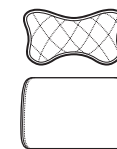

C x1

Coussin pour la nuque /
tête et le bas du dos

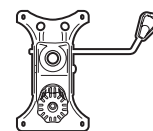

D x1

Base de contrôle
du fauteuil



E x2

Caches de la charnière
du dossier du fauteuil



F x2

Bouchons en caoutchouc
des caches de la charnière



G x1

Vérin pneumatique

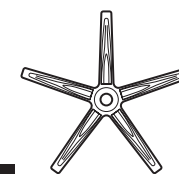

H x1

Base du fauteuil



I x5

Roulettes



J x1

Clé Allen M8 /
tournevis cruciforme



K x2

Vis des caches de
la charnière



L x2

Vis de fixation
(fournies en plus)

Remarque: Le matériel de fixation a été préinstallé en usine dans les emplacements de montage en vue de garantir une position et un fonctionnement corrects lors du montage.

INSTRUCTIONS DE MONTAGE DU T3 RUSH

AVERTISSEMENT: ce produit comporte de petites pièces présentant un risque de suffocation pour les enfants âgés de moins de 3 ans. Ces pièces doivent uniquement être assemblées par des adultes et doivent être en permanence fixées au fauteuil. Toutes les pièces inutilisées doivent être rangées ou mises au rebut correctement.

1. Insérez les roulettes du fauteuil dans la base en enfonçant fermement le goujon dans les trous situés en bas de la base.

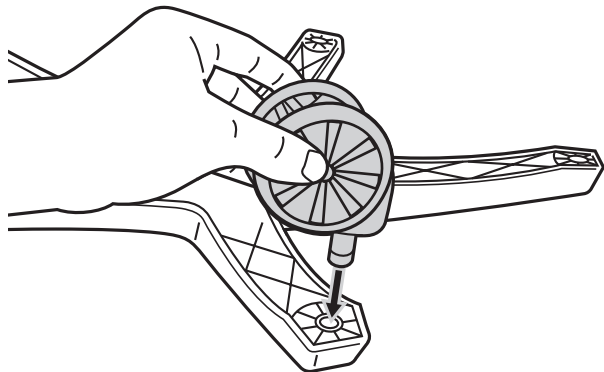

2. Installez le vérin pneumatique et son cache en haut de la base en plaçant l'extrémité la plus grande dans le trou situé au centre de la base.

Placez le cache du vérin pneumatique par-dessus le vérin avec l'ouverture la plus grande tournée vers le bas.

Retirez le cache de protection rouge situé en haut du vérin pneumatique.

AVERTISSEMENT: le système de réglage de la hauteur du fauteuil ne fonctionne pas si le cache de protection rouge n'est pas retiré du vérin pneumatique.

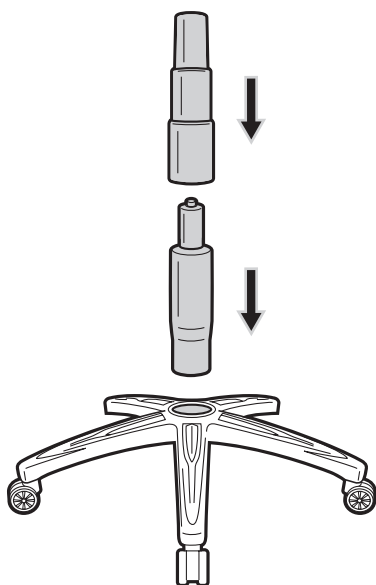

INSTRUCTIONS DE MONTAGE DU T3 RUSH

3. Mettez la base du fauteuil montée de côté.

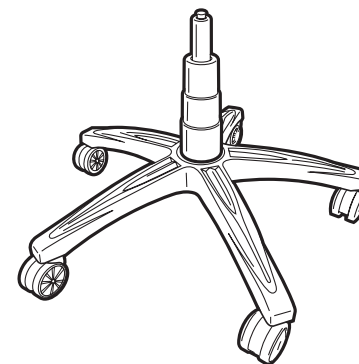

4. Montage de l'assise.

Retirez les quatre vis situées en bas du coussin d'assise à l'aide de la clé Allen M8 fournie.

À l'aide des quatre vis situées au bas du coussin d'assise, fixez la base de contrôle du fauteuil au coussin d'assise.

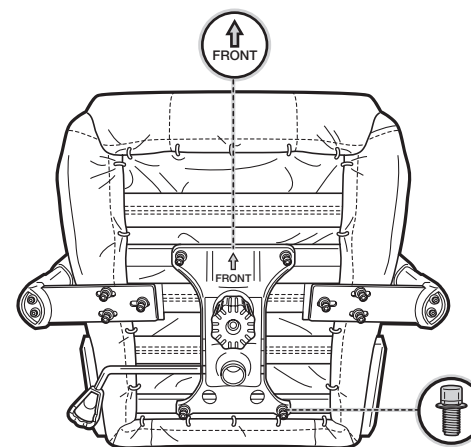

INSTRUCTIONS DE MONTAGE DU T3 RUSH

5. Montage du dossier sur l'assise.

Retirez les vis situées sur le dossier à l'aide de la clé Allen M8 fournie.

CONSEIL: commencez par le côté droit du fauteuil sur lequel est placé le mécanisme d'inclinaison. Il est beaucoup plus simple de commencer par ce côté, car le point de fixation est déjà en place. Ne serrez pas complètement les vis tant que les deux côtés (les quatre boulons) ne sont pas enclenchés dans le dossier.

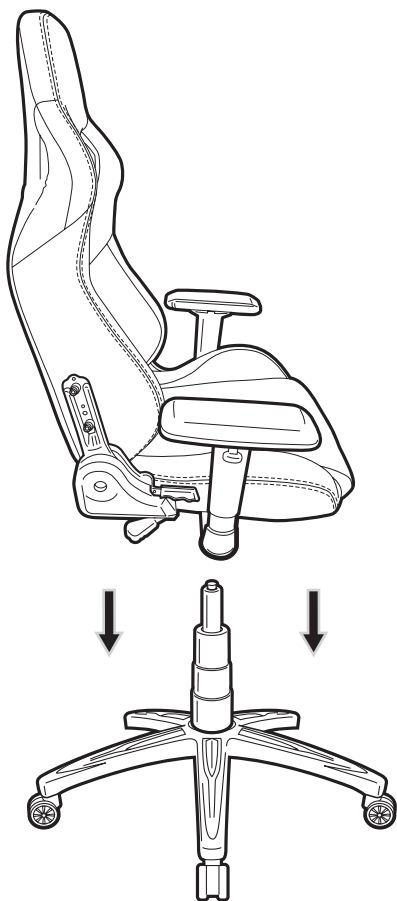
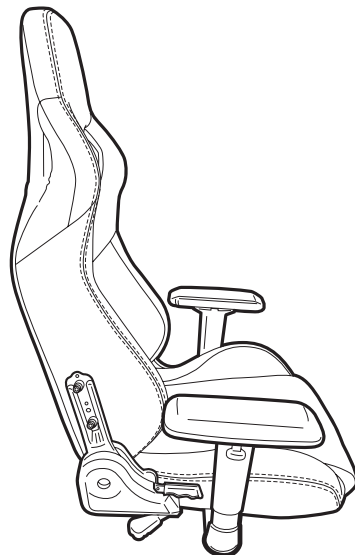

6. Utilisez les vis provenant du dossier pour fixer le coussin d'assise et le dossier ensemble. Placez l'assise sur la base en insérant le cylindre du vérin pneumatique dans le trou central situé sur la base de contrôle du fauteuil.

Assurez-vous que l'assise est bien installée dans sa position avant d'utiliser le fauteuil.

INSTRUCTIONS DE MONTAGE DU T3 RUSH

7. Fixez les caches de la charnière dans les supports de la charnière avec les vis en utilisant l'extrémité cruciforme de la clé Allen. Insérez les bouchons en caoutchouc une fois que les caches de la charnière sont fixés.

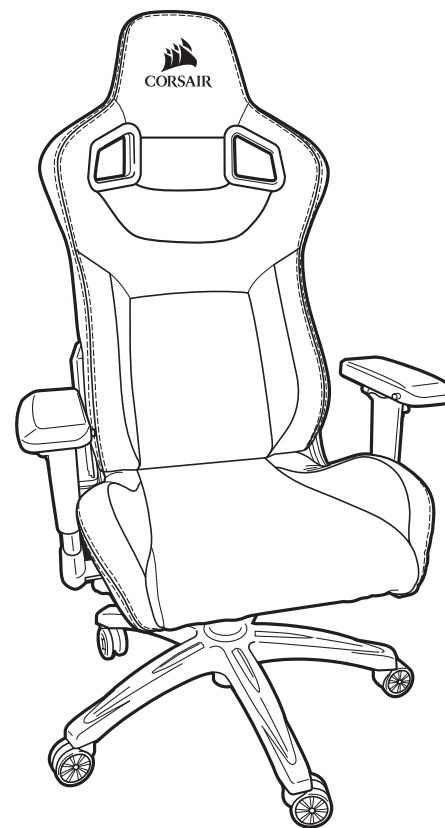
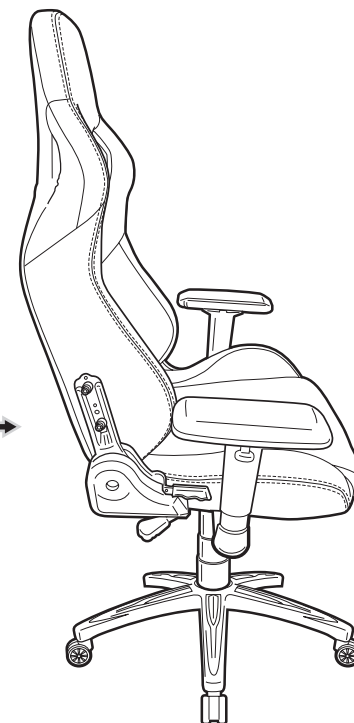
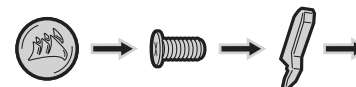

8. Félicitations, vous avez terminé le montage de votre nouveau fauteuil gaming T3 RUSH. Vous pouvez maintenant vous y installer confortablement.

ACCESSOIRES SUPPLÉMENTAIRES

1. Fixation du coussin cale-nuque.

Le coussin cale-nuque possède un mécanisme d'attache qui offre deux modes d'installation. Vous pouvez faire glisser le bandeau sur le dessus de l'appuie-tête pour un placement haut du coussin ou fixer le coussin dans les trous de la zone du cou pour un placement plus bas.

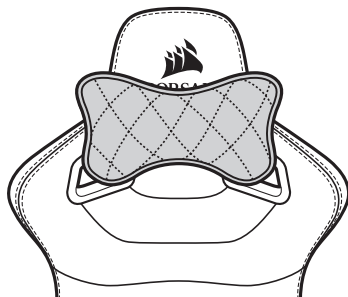

2. Placez le coussin pour le bas du dos sur le dossier pour offrir plus de confort à vos dos.

MANUEL DE L'UTILISATEUR

AVERTISSEMENT: L'utilisation incorrecte de ce fauteuil peut entraîner son endommagement ainsi que des blessures corporelles. Veuillez utiliser ce fauteuil de manière correcte.

1. Levier d'ajustement de la hauteur / de verrouillage de l'inclinaison

Poussez le levier vers le centre du fauteuil pour activer le verrouillage de l'inclinaison. Tirez le levier pour l'éloigner du centre du fauteuil afin de désactiver le verrouillage de l'inclinaison.

Pour abaisser le fauteuil, tirez le levier vers le haut tout en appliquant un poids sur le fauteuil. Pour remonter le fauteuil, tirez le levier vers le haut lorsque le fauteuil ne porte aucun poids.

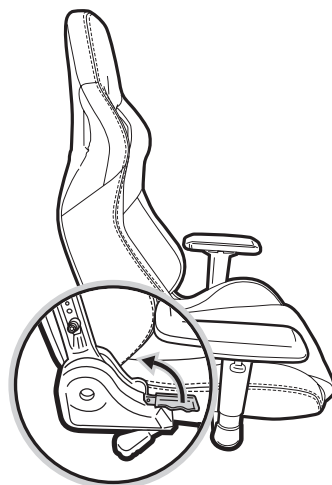

2. Levier d'inclinaison

Tirez ce levier vers le haut pour incliner le fauteuil vers l'avant ou vers l'arrière.

AVERTISSEMENT: N'appliquez aucune pression sur le fauteuil avant de tirer le levier d'inclinaison. Le déplacement de poids soudain peut rendre le fauteuil instable et l'endommager et / ou causer des blessures corporelles.

MANUEL DE L'UTILISATEUR

3. 4D armrest

- A. Bouton coulissant avant / arrière
- B. Bouton intérieur / extérieur
- C. Dispositif d'ajustement de la hauteur
- D. Pivotement

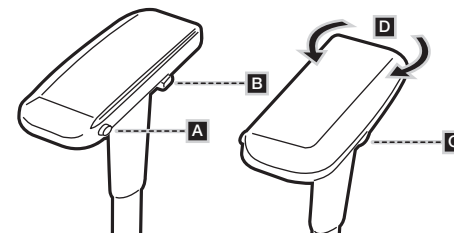

4. Bouton de tension de l'inclinaison.

Faites tourner ce bouton pour augmenter (+) ou réduire (-) la tension de l'inclinaison.

CONSEIL: si le fauteuil s'incline facilement, il peut être judicieux d'augmenter la tension. Si au contraire vous éprouvez trop de difficultés à vous pencher en arrière lorsque vous êtes assis(e) sur le fauteuil, réduisez la tension d'inclinaison.

