

TCL

TV LCD SUP. 70 POUCES

75X915

MANUEL D'UTILISATION



Besoin d'aide ?

Rendez-vous sur votre communauté <https://sav.darty.com>



Sécurité

Vérifiez que la tension secteur correspond à la tension indiquée sur l'étiquette placée à l'arrière du téléviseur. Lorsque la prise secteur ou la prise multiple est utilisée comme dispositif de débranchement de l'appareil, elle doit rester facilement accessible.

Sur certains modèles, le témoin est situé sur le côté du téléviseur. L'absence d'un témoin à l'avant ne signifie pas que le téléviseur est entièrement débranché du secteur. Pour débrancher complètement le téléviseur, il faut retirer la prise secteur.

Les composants de ce téléviseur sont sensibles à la chaleur. **La température ambiante maximale** ne doit pas dépasser **35°C**. N'obstruez pas les orifices de ventilation situés sur les côtés ou à l'arrière du téléviseur. Laissez suffisamment d'espace autour du téléviseur pour une ventilation efficace. Installez ce téléviseur loin de toute source de chaleur (cheminée, etc.) et de tout appareil générant de fortes ondes magnétiques ou électriques.

Le taux d'humidité de la pièce où le téléviseur est installé ne doit pas excéder **75%**. Le transfert du téléviseur d'un endroit frais à un endroit chaud est susceptible de provoquer de la condensation sur l'écran (et sur certains composants internes). Laissez la condensation s'évaporer avant de rallumer le téléviseur.

La touche **⏻** ou **POWER/⏻** du poste TV ou la touche **⏻** de la télécommande permet de l'allumer et le mettre en veille. Si vous **ne prévoyez pas d'utiliser ce téléviseur pendant une longue période, éteignez-le complètement en débranchant** la prise secteur.

En cas d'orage, nous recommandons de débrancher le téléviseur du secteur et de la prise d'antenne, afin qu'il ne soit pas endommagé par d'éventuelles surtensions électriques ou électromagnétiques. Pour cette raison, **la prise d'antenne et la prise secteur** doivent rester facilement accessibles, de manière à pouvoir les **débrancher** en cas de besoin.

Débranchez immédiatement le téléviseur si vous constatez qu'il dégage une **odeur de brûlé** ou de **la fumée**. Vous ne devez en aucun cas ouvrir vous-même le téléviseur, vous risquez de recevoir une **décharge électrique**.

AVERTISSEMENTS

Cet appareil est destiné à un usage domestique en intérieur et ne doit pas être autrement utilisé comme, par exemple, pour un usage non domestique ou dans un environnement commercial.

Si le câble extérieur souple ou le cordon de cet appareil est endommagé, il doit être remplacé par

le fabricant ou son agent de service ou par une personne qualifiée afin d'éviter tout danger.

Laissez un espace d'au moins 10 cm autour du téléviseur pour assurer une ventilation adéquate. Pour ne pas gêner la ventilation, les orifices de ventilation ne doivent pas être couverts par des objets tels que journaux, nappes de table, rideaux etc.

L'appareil ne doit pas être exposé au ruissellement ni à la projection d'eau ; évitez de poser des objets remplis de liquides, tels que des vases, au-dessus de l'appareil.

Les piles, même installées, ne doivent pas être exposées à une chaleur excessive telle que soleil, feu etc.

Afin de réduire les risques d'incendie et de choc électrique, n'exposez cet appareil ni à la pluie ni à l'humidité.

Ne placez jamais un téléviseur sur un objet instable. Le téléviseur risque de tomber et causer des blessures graves voir la mort. On peut éviter beaucoup de risques de blessure, en particulier aux enfants, en prenant des précautions élémentaires telles que :

- L'utilisation de meubles ou supports recommandés par le fabricant du téléviseur.
- En n'utilisant que des meubles pouvant supporter le téléviseur en toute sécurité.
- En veillant à ce que le téléviseur ne déborde pas du meuble sur lequel il est posé.
- En ne plaçant pas le téléviseur sur un meuble élevé (par exemple, armoire ou bibliothèque) sans fixer ce meuble et l'appareil à un support approprié.
- En ne plaçant pas de napperon ou autre pièce en tissu entre le téléviseur et le meuble sur lequel il est posé.
- En expliquant aux enfants qu'il est dangereux de tenter d'atteindre le téléviseur ou ses touches de commande en grimpant sur un meuble.

Ces consignes doivent être respectées même avec un téléviseur existant.

Un équipement portant ce symbole est un appareil de classe II ou doté d'une double isolation électrique. Il a été conçu de manière que sa mise à la terre pour la sécurité électrique n'est pas nécessaire. Un équipement ne portant pas ce symbole est un appareil électrique de classe I. L'appareil doit être branché dans une prise secteur disposant d'une mise à la terre.



Afin d'éviter la propagation d'incendie, maintenez toujours bougies ou autres flammes nues éloignées de ce produit.



Ce symbole indique qu'un haut voltage est présent à l'intérieur. Il est dangereux d'établir tout type de contact avec une partie interne de ce produit.



Ce symbole indique que le fusible peut être au neutre et que le secteur doit être déconnecté pour mettre hors tension les conducteurs de phase.

Afin d'éviter toute blessure, cet appareil doit être solidement fixé au sol/mur selon les instructions d'installation.

Pour réduire le risque d'exposition au rayonnement RF, la distance d'utilisation de cet appareil doit être d'au moins 100 cm.

Si une antenne extérieure ou un système de câble est connecté au produit, faites en sorte qu'un homme du métier les mette correctement à la terre, afin de vous protéger contre les surtensions et les charges statiques accumulées.

Écran TV

L'écran télé de cet appareil est en verre. Il peut facilement se briser sous l'effet d'une chute ou d'un choc.

L'écran télé est un produit de haute technologie reproduisant des images nettes au moindre détail. Il peut arriver, occasionnellement, que quelques points fixes bleus, verts ou rouges, apparaissent sur l'écran. Ces points n'affectent pas les performances de l'appareil.

Entretien

Utilisez un produit de nettoyage de vitres pour nettoyer l'écran et un tissu doux imbibé d'un détergent doux pour le reste du téléviseur.

Important : L'utilisation d'un détergent agressif, de produits abrasifs ou à base d'alcool peuvent endommager l'écran.

Déposez régulièrement les orifices de ventilation situés sur les côtés et à l'arrière du téléviseur.

L'utilisation de solvants, de produits abrasifs et de produits à base d'alcool peuvent endommager le téléviseur. Si un objet ou un liquide pénètre à l'intérieur du téléviseur, le débrancher immédiatement et le faire contrôler par un technicien agréé. N'ouvrez en aucun cas ce téléviseur par vos propres moyens ; vous pourriez vous blesser ou l'endommager.

Réglementation ESD

Cet appareil est conforme aux critères de performance relatifs aux décharges électrostatiques. Une intervention de l'utilisateur est requise dans le cas où l'appareil ne redémarre pas en mode connexion Ethernet ou en mode lecture USB à cause

d'une décharge électrostatique.

Avis relatif à la fonction Bluetooth

La technologie Bluetooth® (si disponible sur votre téléviseur) utilise une fréquence de 2,4 GHz ; la proximité de points d'accès Wi-Fi, de routeurs ou de fours micro-ondes est donc susceptible d'interférer avec la diffusion audio Bluetooth. Si vous constatez des interruptions de la réception audio, redémarrez votre dispositif Bluetooth pour trouver une fréquence avec moins d'interférences. Si vous rencontrez toujours des problèmes, rapprochez-vous du téléviseur ou augmentez la distance entre le téléviseur et la source d'interférences.

Code de déclaration Bluetooth : D046998

Accrocher le téléviseur à un mur

Avertissement : Cette opération nécessite l'intervention de deux personnes.

Pour une installation sans danger, respectez les consignes de sécurité suivantes :

- Vérifiez que le mur ou la cloison est capable de supporter le poids du téléviseur et du support mural.
- Suivez les instructions d'installation fournies avec le support mural. Sur certains modèles, veillez à visser les blocs (et vis) de fixation murale VESA hexagonaux livrés avec l'appareil dans les écrous de montage mural situés à l'arrière de l'appareil avant de procéder au montage mural.
- Le téléviseur doit être installé sur un mur vertical.
- N'utilisez que des vis adaptées au matériau de construction du mur.
- Acheminez les câbles du téléviseur de sorte qu'ils ne représentent pas de danger si une personne s'y prend les pieds par inadvertance.

Toutes les autres consignes de sécurité relatives aux téléviseurs sont également applicables.

Guide d'utilisation multi-produit

Les fonctions décrites dans le présent manuel sont communes à la plupart des modèles. Certaines fonctions peuvent être absentes sur votre téléviseur et/ou votre téléviseur peut inclure des fonctions qui ne sont pas décrites dans le présent manuel. Les illustrations du présent manuel peuvent être différentes de celles du produit réel. Veuillez vous référer au produit réel.

Informations pour les utilisateurs sur l'élimination des batteries et appareils usés**[Union européenne]**

Produits

Les symboles suivants indiquent que les équipements électriques et électroniques et les batteries marqués avec ce symbole ne doivent pas être éliminés comme des déchets ménagers à leur fin de vie. Les produits doivent être plutôt remis aux points de collecte pour le recyclage des équipements électriques et électroniques ainsi que des batteries pour un traitement, une revalorisation et un recyclage correct et en conformité avec la législation nationale et la directive 2012/19/UE, 2006/66/CE et 2008/12/CE.

Pb
Batterie

En éliminant ces produits de façon appropriée, vous contribuez à préserver les ressources naturelles et à prévenir les effets négatifs potentiels sur l'environnement et la santé humaine qui pourraient autrement être causés par le traitement inapproprié des déchets de ces produits.

Pour obtenir des informations plus détaillées sur le recyclage de ce produit, veuillez contacter votre bureau municipal local, votre service des ordures ménagères ou le magasin où vous l'avez acheté.

Selon la législation nationale, des sanctions peuvent être appliquées en cas d'élimination incorrecte de ces déchets.

[Usagers professionnels]

Si vous souhaitez éliminer ce produit, contactez votre revendeur et consultez les termes et conditions du contrat d'achat.

[Autres pays en dehors de l'Union Européenne]

Ces symboles ne sont valables qu'à l'intérieur de l'Union européenne. Pour éliminer ces produits, il convient de respecter la législation nationale applicable ou d'autres règlements de votre pays pour le traitement des équipements électriques et électroniques et les batteries usées.

Cher client,

Hereby, TCL déclare par la présente que ce produit est conforme aux exigences de la directive 2014/53/EU. Le texte intégral de la déclaration de conformité UE est disponible à l'adresse Internet suivante: www.tcl.com

La déclaration de conformité UE peut être téléchargée directement sur www.tcl.eu/doc/XXXXXXXX *
* Veuillez remplacer «XXXXXXXX» par le nom exact du modèle.

Les figures et les illustrations contenues dans ce manuel d'utilisation sont fournies à titre indicatif et peuvent différer du produit réel. La conception et les caractéristiques du produit sont sujettes à modifications sans préavis.

Table des matières

Informations importantes.....	1	HbbTV	12
Chapitre 1 - Connexions		Accéder à l'HbbTV	13
Branchez l'alimentation et l'antenne	5	Désactiver l'HbbTV	13
Branchez un lecteur Blu-ray, une console de jeu HD, un caméscope HD, un casque, un module CI.....	5	Utiliser l'EPG (Guide électronique des programmes).....	13
Connexion à Internet	6	Fonction Bluetooth	13
Chapitre 2 - Pour commencer		Fonction de démarrage rapide	14
Fonctions de la télécommande	7	Restaurer les paramètres par défaut	14
Installation des piles	7	Utilisation du kit de Commande vocale mains libres TV	14
Télécommande exclusive	8	Chapitre 5 - Autres informations	
Installation des piles	8	Mot de passe de contrôle parental	15
Allumer et éteindre le téléviseur.....	9	Dépannage	15
Réglage initial	9		
Chapitre 3 - Fonctionnement de base du téléviseur			
Accès aux chaînes	10		
Regarder les appareils connectés.....	10		
Régler le volume	10		
Accès à la page d'accueil Android TV	10		
Utiliser le menu réglages TV	10		
Chapitre 4 - Plus d'utilisations de votre téléviseur			
Installation des chaînes	11		
Interface commune	11		
Utilisation du module d'interface commune	11		
Accès aux services de l'interface commune.....	11		
Utilisation des sous-titres	11		
Activer/désactiver les sous-titres	11		
Activation des langues de sous-titrage des chaînes TV numériques	12		
Sélection du type de sous-titrage des chaînes TV numériques	12		
Utilisation du télétexte	12		
Sélection des caractères Télétexte	12		
Langue du Télétexte numérique.....	12		
T-Link	12		
Activer/désactiver T-Link	12		
Utiliser la mise en marche automatique	12		
Utiliser la mise en veille automatique.....	12		

Connexion à Internet

Remarque : Les instructions suivantes décrivent les méthodes habituelles pour raccorder le téléviseur au réseau filaire ou sans fil. La méthode de connexion peut varier selon la configuration de votre réseau. Si vous avez des questions au sujet de votre réseau local, veuillez consulter votre FAI (fournisseur d'accès à Internet).

Connexion filaire

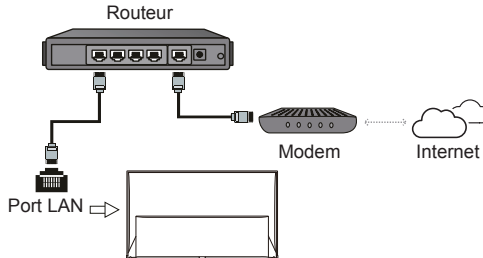

Connexion sans fil

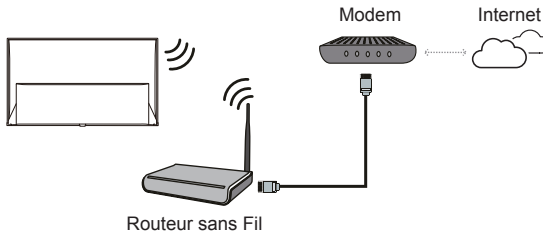

Paramètres Réseau :

1. Appuyez sur de la télécommande pour afficher la page d'accueil Android TV
2. Appuyez sur Pour déplacer le curseur sur dans le coin supérieur droit de l'écran et appuyez sur **OK** pour accéder au menu paramètres.
3. Utilisez / pour sélectionner **Network & Internet** (Réseau et Internet), puis appuyez sur **OK** pour accéder au sous-menu et suivez les instructions à l'écran pour configurer le réseau.

Remarques :

- Il est possible que votre téléviseur ne comporte pas tous les connecteurs visibles sur le schéma ci-dessus. Le nombre de ports USB et HDMI peut varier selon le modèle du téléviseur.
- L'emplacement des boutons et des connecteurs peut varier selon le modèle du téléviseur.
- Les connecteurs USB sont destinés à la saisie des données à partir de clés USB et permettent de raccorder d'autres périphériques USB en cas de besoin.
- Tous les périphériques USB doivent être directement reliés au téléviseur sans rallonges de câble. Si une rallonge est requise, une longueur maximale de 50 cm est recommandée. Les rallonges plus longues doivent comporter des perles de ferrite.
- La fonction ARC (Canal de Retour Audio) est uniquement prise en charge sur le port HDMI marqué ARC. Pour utiliser la fonction ARC, veuillez activer d'abord la fonction T-Link comme décrit à la section **T-Link**.
- Il est conseillé d'utiliser des câbles HDMI blindés de haute qualité pour éviter les interférences potentielles.
- Veuillez utiliser un câble avec un connecteur TRS 3,5 mm. Une pression acoustique excessive dans le casque est susceptible d'entraîner une perte d'audition.

Fonctions de la télécommande

La plupart des fonctions de votre téléviseur sont disponibles par le biais des menus apparaissant à l'écran. La télécommande fournie avec votre téléviseur peut être utilisée pour parcourir les menus et effectuer les différents réglages.

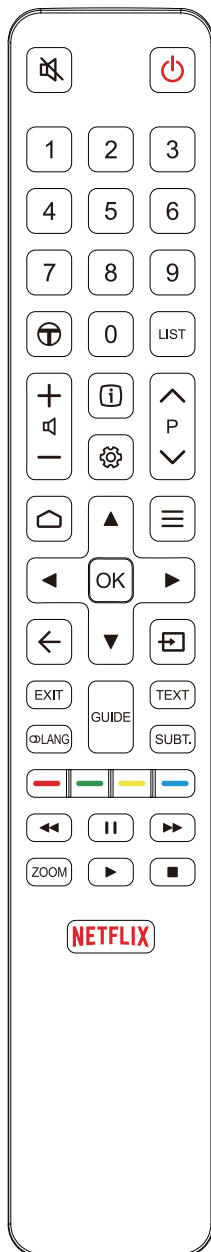

- Pour couper et rétablir le son.
- Mode veille/quitter le mode veille.
- Touches numériques** Pour saisir les numéros de chaîne ou un chiffre.
- Pour accéder à T-Channel.
- LIST** Pour afficher la liste des chaînes.
- Pour régler le volume.
- Pour afficher des informations sur le programme, si elles sont disponibles.
- Pour afficher le menu Paramètres TV.
- Pour changer de chaîne.
- Pour accéder à la page d'accueil Android TV.
- Pour afficher le menu Option.
- Touches de navigation directionnelles.
- OK** Pour confirmer une entrée ou une sélection.
- Pour revenir au menu précédent ou quitter une application.
- Pour sélectionner la source d'entrée.
- EXIT** Pour quitter le menu à l'écran.
- Pour choisir une langue audio pour le programme télé numérique sélectionné.
- GUIDE** Pour activer/désactiver l'EPG (guide électronique des programmes), (disponible uniquement pour les chaînes numériques).
- TEXT** Pour activer/désactiver le Télétexte.
- SUBT.** Pour sélectionner la langue de sous-titrage d'un programme de télévision numérique.
- Touches de couleur** Pour sélectionner des tâches ou des pages Télétexte ; à utiliser avec la fonction HbbTV.
 - Pour démarrer le retour rapide.
 - Pour marquer une pause.
 - Pour démarrer l'avance rapide.
- ZOOM** Pour sélectionner le mode de l'écran.

Remarque : Il est conseillé d'utiliser le mode plein écran. N'utilisez pas un mode d'affichage présentant des barres noires sur les deux côtés de l'image (tel que 4:3) pendant une longue période, l'écran du téléviseur risque d'en être endommagé définitivement.

 - Pour démarrer la lecture.
 - Pour arrêter la lecture.
- NETFLIX** Pour accéder à Netflix le cas échéant.

Installation des piles

1. Poussez pour ouvrir le couvercle arrière comme illustré.
2. Insérez deux piles AAA conformément à la polarité indiquée sur le boîtier des piles.
3. Réinstallez le couvercle arrière comme illustré.

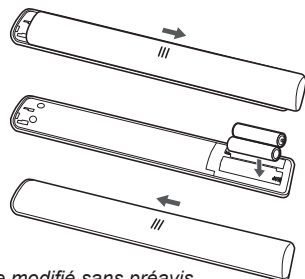

Remarque : Le type de télécommande peut être modifié sans préavis.

Télécommande exclusive



- Pour couper et rétablir le son.
- Mode veille/quitter le mode veille.
- Pour régler le volume.
- Pour accéder à T-Channel.
- Pour afficher le menu Paramètres TV.
- Pour changer de chaîne.
- Pour accéder à la page d'accueil Android TV.
- Pour afficher le menu Option.
- Touches de navigation directionnelles.
- OK** Pour confirmer une entrée ou une sélection.
- Pour revenir au menu précédent ou quitter une application.
- Pour sélectionner la source d'entrée.
- NETFLIX** Pour accéder à Netflix le cas échéant.
- Pour afficher le clavier de télécommande virtuel si disponible.
- Appuyer sur le bouton **Google Assistant** (Assisant Google) de votre télécommande pour parler à l'Assistant Google. *(Uniquement disponible lorsque la connexion au réseau est normale.)*

Remarques :

- Cette télécommande est uniquement disponible sur certains modèles. Le type de télécommande peut être modifié sans préavis.
- Suivez le guide à l'écran pour appairer la télécommande avec le téléviseur lorsque vous appuyez sur la touche **Google Assistant** (Assisant Google) pour la première fois.
- Google et Android TV sont des marques déposées de Google LLC.
- L'Assistant Google n'est pas disponible dans certaines langues et certains pays.

Installation des piles

1. Tenez la partie inférieure de la télécommande, utilisez un objet de la forme d'une pièce en plastique pour tourner l'interrupteur sur la position « Ouvert » comme illustré.
2. Retirez le couvercle du compartiment à piles.
3. Insérez deux piles AAA conformément à la polarité indiquée sur le boîtier des piles.
4. Réinstallez le couvercle du compartiment à piles et utilisez un objet de la forme d'une pièce en plastique pour fermer l'interrupteur sur la position « Fermé ».

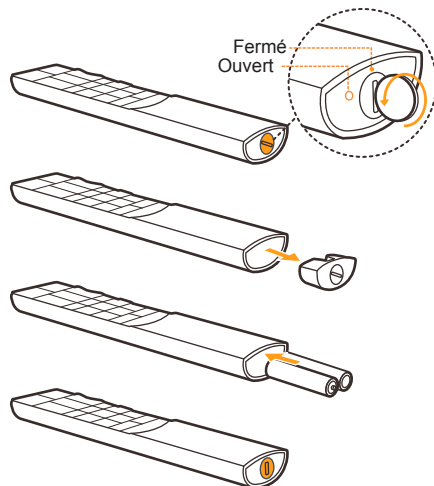

Important :

Les piles ne doivent pas être exposées à une chaleur excessive telle que soleil, feu etc. Retirez les piles de la télécommande lorsque celle-ci ne va pas être utilisée pendant une longue période. Les piles laissées dans l'appareil peuvent causer des dommages suite à des dégradations et des fuites de liquide corrosif ; la garantie peut être annulée.

Pour protéger l'environnement, utilisez les installations locales de recyclage pour l'élimination des piles. Mettez au rebut les piles usagées en respectant les instructions.

ATTENTION : Risque d'explosion si la pile est remplacée par un type incorrect. Remplacez uniquement avec le même type ou un type équivalent recommandé par le fabricant.

Si vous n'arrivez pas à utiliser votre télécommande à cause de piles déchargées, vous pouvez toujours utiliser les touches du téléviseur.

Vous pouvez allumer le téléviseur du mode veille en appuyant sur la touche \odot du téléviseur.

Lorsque le téléviseur est allumé, le menu multifonctions apparaît en appuyant sur la touche \odot du téléviseur. Pour plus d'informations sur l'utilisation du menu multifonctions, reportez-vous à la figure ci-dessous.

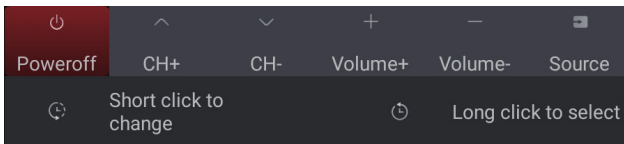

- Appuyez sur \odot pour déplacer la surbrillance sur la sélection de la fonction suivante.
- Maintenez appuyée la touche \odot pendant plus de 2 secondes pour confirmer votre sélection.

Remarque : Reportez-vous au Guide de démarrage rapide pour trouver la touche \odot sur votre téléviseur.

Allumer et éteindre le téléviseur

1. Lorsque le téléviseur est branché, il sera directement en mode allumé ou en veille. Si le téléviseur est en veille, appuyez sur la touche \odot ou **POWER**/ \odot du téléviseur ou la touche \odot de la télécommande pour l'allumer.
2. Pour mettre le téléviseur en veille, appuyez sur la touche \odot de la télécommande. Le téléviseur reste sous tension, mais consomme peu d'énergie.
3. Pour éteindre le téléviseur, débranchez la prise secteur.

Remarque : Afin d'économiser l'énergie et l'environnement de protection, ce téléviseur est conçu avec un commutateur de relais. Il est un phénomène normal si vous entendez le son du relais lorsque vous activez ou désactivez le téléviseur.

Réglage initial

La première fois que vous allumerez le téléviseur, l'écran **Welcome** (Bienvenue) apparaîtra afin de vous guider à travers le processus de configuration initial. Suivez les instructions à l'écran pour effectuer la configuration initiale afin de sélectionner la langue, vous connecter au réseau, chercher les chaînes, etc. À chaque étape, faites votre choix ou sautez l'étape. Si vous sautez une étape, vous pourrez effectuer la configuration plus tard à partir du menu Réglages.

Remarque : Si la recherche de chaînes ne trouve que des chaînes analogiques, cela peut être dû à un faible signal, et cette situation n'est pas couverte par la garantie du fabricant. Les fabricants ne peuvent pas être tenus responsables de l'absence de signaux ou de signaux de faible puissance dans certaines régions.

Accès aux chaînes

À l'aide des touches numériques : appuyez sur les touches numériques correspondantes de la télécommande pour accéder aux chaînes.



Avec les touches P/V : appuyez sur les touches P/V de la télécommande pour faire défiler les chaînes.



Avec la touche LIST : appuyez sur la touche LIST de la télécommande pour afficher la liste des chaînes, puis appuyez sur ▲/▼/◀/▶ et OK pour sélectionner les chaînes.

Regarder les appareils connectés

Appuyez sur la touche  de la télécommande pour afficher la liste des sources. Appuyez sur ▲/▼ pour sélectionner le téléviseur ou une autre source d'entrée, puis appuyez sur OK pour confirmer.

Régler le volume

Contrôle du volume : appuyez sur les touches  /  de la télécommande pour augmenter ou diminuer le volume.



Coupure du son : Appuyez sur la touche  pour couper provisoirement le son. Appuyez sur ce bouton à nouveau ou sur le bouton  pour rétablir le son.

Accès à la page d'accueil Android TV

Permet de consulter des applications Internet (Apps) et des sites Web spécialement adaptés, et de modifier les réglages système de votre téléviseur. Vous pouvez tout contrôler à l'aide de la télécommande.

AVERTISSEMENT :



- Configurez les paramètres réseau avant d'utiliser les applications Smart TV.
- Les conditions de fonctionnement du réseau peuvent ralentir le temps de réponse et/ou provoquer des interruptions.
- Si vous rencontrez des difficultés à utiliser une application, contactez votre fournisseur de contenu.
- Le fournisseur de contenu, à sa seule discrétion, peut décider de cesser les mises à jour d'une application ou arrêter l'application même.
- Selon les règlements en vigueur dans votre pays, certaines applications peuvent ne bénéficier que d'un service limité ou ne pas être prises en charge.
- Le contenu des applications est susceptible d'être modifié sans préavis par le fournisseur du contenu.

1. Appuyez sur  de la télécommande pour afficher la page d'accueil Android TV.
2. Appuyez sur ▲/▼/◀/▶ et OK pour ouvrir l'application, la fonction ou le réglage souhaité.
3. Appuyez sur  pour revenir à la page d'accueil.

Remarque : Étant donné que la connexion avec Internet prend du temps, il est recommandé que vous attendiez quelques minutes pour utiliser la fonction smart TV après l'activation du téléviseur à partir du mode veille.

Utiliser le menu réglages TV

Permet d'ajuster les réglages du téléviseur, tels que l'image et le son.

1. Appuyez sur la touche  de la télécommande pour afficher le menu des paramètres du téléviseur.
2. Utilisez les touches ▲/▼ pour sélectionner l'élément de votre choix, puis appuyez sur la touche OK/▶ pour ouvrir le sous-menu correspondant.
3. Dans le sous-menu, appuyez sur ▲/▼ pour sélectionner une option du menu, puis appuyez sur OK/▶ pour ouvrir la liste des options, l'interface de réglage ou le sous-menu correspondant.
4. Appuyez sur ← pour retourner au menu précédent.
5. Appuyez sur la touche EXIT ou  pour fermer le menu.

Remarques :

- Vous pouvez également appuyer sur la touche  de la télécommande, sélectionner TV settings (Paramètres TV) (si disponible) et appuyer sur OK pour ouvrir au menu des paramètres TV. Certaines options peuvent ne pas être disponibles pour certaines sources.
- Activer le paramètre LED motion clear (Netteté de mouvement par LED) permettra d'obtenir des images en mouvement rapide plus nettes en agissant sur le rétroéclairage LED, mais les images seront plus sombres et plus scintillantes qu'avec le paramètre LED motion clear (Netteté de mouvement par LED) désactivé.

Installation des chaînes

Cette section décrit comment rechercher et mémoriser automatiquement les chaînes. Ces opérations s'effectuent dans tous les cas ci-dessous :

- vous avez sauté l'étape d'installation des chaînes lors de la configuration initiale ;
- un message indique qu'il n'y a aucune chaîne en mode TV ;
- vous souhaitez mettre vos chaînes à jour.

1. En mode TV, appuyez sur la touche  de la télécommande, puis sélectionnez **Channel > Channel scan** (Chaînes > Recherche de chaînes). Appuyez sur **OK/▶** pour valider.
2. Le téléviseur installe et organise les chaînes en fonction de votre pays ou de votre région. Appuyez sur **▲/▼** pour sélectionner **Country/Region** (pays/région) et appuyez sur **OK/▶** pour accéder. Saisissez le mot de passe par défaut (1234) ou votre propre mot de passe si vous avez changé celui-ci dans le menu **System > Lock** (Système > Verrouillage). Appuyez sur **▲/▼** pour sélectionner votre pays ou région et appuyez sur **OK/▶** pour confirmer.
3. Appuyez sur **▲/▼** pour sélectionner **Automatic search** (Recherche automatique), puis appuyez sur **OK/▶** pour valider.
4. Appuyez sur **▲/▼** pour sélectionner **Tuner mode** (Mode réception) et appuyez sur **◀/▶** pour sélectionner **Cable** (Câble), **Antenna** (l'antenne) ou **Satellite** (Satellite). (Remarque : L'option **Satellite** (Satellite) est uniquement disponible sur certains modèles.)
5. Appuyez sur **▲/▼** pour sélectionner d'autres options à configurer.
6. Une fois la configuration effectuée, appuyez sur **▼** pour sélectionner **Search** (Recherche), puis appuyez sur **OK** pour démarrer la recherche des chaînes.
7. La recherche des chaînes peut prendre quelques minutes. Après la recherche automatique, les chaînes sont organisées selon un ordre prédéfini. Pour modifier la liste des chaînes, appuyez sur  de la télécommande, sélectionnez **Channel > Channel organizer** (Chaînes > Organiseur de chaînes) et appuyez sur **OK/▶** pour accéder.

Interface commune

Les chaînes TV numériques brouillées peuvent être décodées avec un module d'interface commune et une carte obtenue auprès d'un prestataire de services de télévision numérique.

Le module d'interface commune peut activer plusieurs services numériques en fonction du prestataire et des services que vous choisissez (par exemple, la télévision payante). Contactez votre prestataire

de services de télévision numérique pour plus d'informations sur les services et les conditions.

Utilisation du module d'interface commune

AVERTISSEMENT : Éteignez votre TV avant d'insérer un module d'interface commune. Assurez-vous de suivre les instructions décrites ci-dessous. L'insertion incorrecte d'un module d'interface commune peut endommager le module et votre téléviseur.

1. En suivant les indications imprimées sur le module d'interface commune, insérez doucement le module dans l'emplacement qui lui est réservé dans le téléviseur.
2. Poussez le module jusqu'à l'insertion complète.
3. Allumez le téléviseur et attendez l'activation du module d'interface commune. Cela peut prendre plusieurs minutes.

Remarque : Ne retirez pas le module d'interface commune de son emplacement. Le retrait du module désactivera les services numériques.

Accès aux services de l'interface commune



Après avoir inséré et activé le module d'interface commune, appuyez sur la touche  de la télécommande, sélectionnez **Channel > Common interface** (Chaînes > Interface commune), puis appuyez sur **OK/▶** pour valider.

Cette option de menu est disponible uniquement si le module d'interface commune est correctement inséré et activé. Les applications et le contenu à l'écran sont fournis par votre prestataire de services de télévision numérique.



Utilisation des sous-titres

Vous pouvez activer les sous-titres pour chaque chaîne de télévision. Les sous-titres sont diffusés via le télétexte ou la transmission numérique DVB-T/DVB-C/DVB-S. Avec la transmission numérique, vous avez l'option supplémentaire de choisir une langue de sous-titres préférée.

Activer/désactiver les sous-titres



1. Appuyez sur la touche  de la télécommande, sélectionnez **Channel > Subtitle** (Chaînes > Sous-titres), puis appuyez sur **OK/▶** pour valider.
2. Sélectionnez l'option **Subtitle** (Sous-titres), et appuyez sur **OK** pour basculer entre Activé ou Désactivé.
3. Appuyez sur la touche **EXIT** ou  pour fermer le menu.

Activation des langues de sous-titrage des chaînes TV numériques

1. Appuyez sur la touche  de la télécommande, sélectionnez **Channel > Subtitle > Digital subtitle language 1st** (Chaînes > Sous-titres > Langue ss-titres numériq. 1ere), puis appuyez sur **OK/▶** pour valider.
2. Appuyez sur **▲/▼** pour sélectionner une langue de sous-titres comme langue préférée, puis appuyez sur **OK** pour confirmer.
3. Appuyez sur **▲/▼** pour sélectionner **Digital subtitle language 2nd** (Langue ss-titres numériq. 2nde), puis appuyez sur **OK/▶** pour valider.
4. Appuyez sur **▲/▼** pour sélectionner une langue de sous-titres secondaire, puis appuyez sur **OK** pour confirmer.
5. Appuyez sur la touche **EXIT** ou  pour fermer le menu.



Action rapide : Appuyez sur **SUBT.** de la télécommande pour sélectionner directement une langue de sous-titres disponible pour le programme de télévision numérique sélectionné.

Sélection du type de sous-titrage des chaînes TV numériques

1. Appuyez sur la touche  de la télécommande, sélectionnez **Channel > Subtitle > Subtitle type** (Chaînes > Sous-titres > Type de sous-titres), puis appuyez sur **OK/▶** pour valider.
2. Appuyez sur **▲/▼** pour sélectionner un type de sous-titres, puis appuyez sur **OK** pour confirmer. Vous pouvez sélectionner **Hearing impaired** (Malentendants) pour afficher les sous-titres pour malentendants avec votre langue sélectionnée.
3. Appuyez sur la touche **EXIT** ou  pour fermer le menu.

Utilisation du télétexte



Sélection des caractères Télétexte

1. Appuyez sur la touche  de la télécommande, sélectionnez **Channel > Teletext > Decoding page language** (Chaînes > Télétexte > Caractères Télétexte), puis appuyez sur **OK/▶** pour valider.
2. Appuyez sur **▲/▼** pour sélectionner les caractères Télétexte appropriés, puis appuyez sur **OK** pour confirmer.
3. Appuyez sur la touche **EXIT** ou  pour fermer le menu.

Langue du Télétexte numérique

Vous pouvez, suivant le diffuseur, bénéficier d'un service avec plusieurs pages télétexte initiales dans différentes langues sur certaines chaînes numériques. Cette fonction vous permet de choisir une langue



disponible comme langue principale associée aux différentes pages télétexte initiales.

1. Appuyez sur la touche  de la télécommande, sélectionnez **Channel > Teletext > Digital teletext language** (Chaînes > Télétexte > Langue Télétexte numériq.), puis appuyez **OK/▶** pour valider.
2. Appuyez sur **▲/▼** pour sélectionner une langue, puis appuyez sur **OK** pour confirmer.
3. Appuyez sur la touche **EXIT** ou  pour fermer le menu.

T-Link

Utilisez cette fonction pour rechercher les appareils CEC connectés aux prises HDMI de votre téléviseur et utiliser une seule touche pour la lecture et la mise en veille de ces appareils CEC.

Activer/désactiver T-Link

1. Appuyez sur la touche  de la télécommande, sélectionnez **System > T-Link** (Système > T-Link), puis appuyez sur **OK/▶** pour valider.
2. Sélectionnez l'option **T-Link** et appuyez sur **OK** pour basculer entre On (Marche) ou Off (Arrêt).
3. Appuyez sur la touche **EXIT** ou  pour fermer le menu.

Utiliser la mise en marche automatique

Permet de mettre en marche automatiquement le téléviseur lorsque vous allumez un périphérique CEC (comme un lecteur DVD) avec la télécommande de l'appareil. Appuyez sur **OK** pour l'activer pour activer cette fonction.

Utiliser la mise en veille automatique

Permet de mettre en veille automatiquement tous les périphériques CEC lorsque vous éteignez le téléviseur à l'aide de sa télécommande. Appuyez sur **OK** pour l'activer pour activer cette fonction.

Remarque : Les fonctions CEC dépendent du type de périphériques raccordés et il se peut que certains d'entre eux ne communiquent pas correctement lorsqu'ils sont connectés à ce modèle de TV. Veuillez consulter le manuel d'utilisation ou le fabricant pour de plus amples renseignements concernant les périphériques qui posent problème.

HbbTV

L'HbbTV (Hybrid broadcast broadband TV) est un service proposé par certains diffuseurs et disponible uniquement sur certains canaux de télévision numérique. L'HbbTV offre un service de télévision interactive via Internet haut débit. Ces caractéristiques

interactives complètent et enrichissent les programmes numériques ordinaires, et incluent des services tels que le télétexte numérique, le guide électronique des programmes, des jeux, des votes, des informations précises concernant le programme en cours, de la publicité interactive, des magazines d'information, de la télévision de rattrapage, etc. Pour utiliser l'HbbTV, assurez-vous que votre téléviseur est connecté à Internet et que l'HbbTV est allumé.

Remarques :

- Les services HbbTV dépendent de la diffusion ou du pays et sont susceptibles de ne pas être disponibles dans votre région.
- Vous ne pouvez pas télécharger des fichiers sur votre téléviseur avec la fonction HbbTV.
- Le fournisseur d'application ou les conditions liées à la diffusion sont susceptibles de causer l'indisponibilité temporaire d'une application HbbTV.
- Pour accéder aux applications HbbTV, vous devez connecter votre téléviseur à Internet via une liaison haut débit. Les applications HbbTV sont susceptibles de ne pas fonctionner correctement en cas de problèmes liés au réseau.

Accéder à l'HbbTV

1. Appuyez sur la touche  de la télécommande, sélectionnez **System > HbbTV settings** (Système > Réglages HbbTV) puis appuyez sur **OK/▶** pour entrer.
2. Sélectionnez l'option **HbbTV** et appuyez sur **OK** pour l'activer.
3. Lorsque vous réglez une chaîne de télévision numérique qui offre l'HbbTV, elle vous est signalée par une indication à l'écran (généralement par un bouton rouge, mais des boutons de couleurs différentes peuvent également être utilisés). Appuyez sur le bouton de couleur qui s'affiche pour ouvrir les pages interactives.
4. Utilisez les flèches **▲/▼/◀/▶** et les boutons de couleur pour naviguer dans les pages HbbTV, puis appuyez sur **OK** pour valider.

Désactiver l'HbbTV

Pour éviter toute perturbation pouvant être causée par des essais de diffusion HbbTV, vous pouvez désactiver la fonction HbbTV :

1. Appuyez sur la touche  de la télécommande, sélectionnez **System > HbbTV settings** (Système > Réglages HbbTV) puis appuyez sur **OK/▶** pour entrer.
2. Sélectionnez l'option **HbbTV** et appuyez sur **OK** pour la désactiver.

Utiliser l'EPG (Guide électronique des programmes)

L'EPG est un guide à l'écran qui affiche les émissions TV numériques programmées. Vous pouvez parcourir, sélectionner et regarder des émissions.

1. Appuyez sur la touche **GUIDE** de la télécommande pour afficher le menu **Programme Guide** (Guide des programmes), qui vous permet d'obtenir des informations sur le programme actuel ou le programme suivant diffusé sur chaque chaîne. Parcourez les différentes émissions à l'aide des touches **▲/▼/◀/▶** de la télécommande.
2. Utilisez les touches associées affichées en bas de l'écran pour consulter l'EPG.
 - **Watch now** (Regarder maintenant) ou **More** (plus) : Appuyez sur **OK** pour regarder la chaîne sélectionnée ou pour afficher plus d'informations sur le programme sélectionné.
 - **Programme filter** (Filtre des programmes) : Appuyez sur  pour afficher le filtre des programmes pour les programmes télévisés numériques.
 - **Custom schedule** (Programme personnalisé) : Appuyez sur la touche rouge pour définir une programmation.
 - **Select date** (Choisir la date) : Appuyez sur la touche verte pour sélectionner la date.
 - **Schedule list** (Liste de programmation) : Appuyez sur la touche jaune pour voir votre liste des programmations.
3. Appuyez sur la touche **GUIDE** ou **EXIT** pour quitter l'EPG.

Fonction Bluetooth

(* non disponible sur certains modèles)

Bluetooth® est une norme de technologie sans fil permettant d'échanger des données sur de courtes distances en plusieurs périphériques Bluetooth. Vous pouvez connecter des périphériques audio, une souris ou un clavier Bluetooth via le téléviseur.

1. Appuyez sur la touche  de la télécommande, appuyez sur les touches **▲/▼/◀/▶** pour déplacer le curseur vers  en haut à droite de l'écran et appuyez sur **OK** pour accéder.
2. Sélectionnez **Remotes & Accessories > Add accessory** (Télécommandes et accessoires > Ajouter un accessoire) et appuyez sur **OK** pour accéder. Le téléviseur cherchera automatiquement les périphériques Bluetooth à proximité. Sélectionnez un périphérique disponible, appuyez sur **OK**, puis suivez le guide à l'écran pour le connecter.



Remarque : La technologie Bluetooth (si disponible sur votre téléviseur)

utilise la fréquence 2,4 GHz ; par conséquent, la proximité de points d'accès Wi-Fi, de routeurs ou de fours micro-ondes est susceptible d'interférer avec la diffusion audio Bluetooth. Si vous rencontrez des interruptions de la réception audio, vous devez redémarrer votre périphérique Bluetooth pour trouver une fréquence comportant moins d'interférences. Si vous continuez à rencontrer des problèmes, vous pouvez vous rapprocher du téléviseur, ou augmenter la distance entre le téléviseur et la source des interférences.

La marque et les logos Bluetooth sont des marques déposées appartenant à Bluetooth SIG, Inc. et tout usage de ces marques par TCL se fait sous licence. Les autres marques déposées et marques de commerce appartiennent à leurs propriétaires respectifs.



Fonction de démarrage rapide

Cette fonction vous permettra d'allumer plus rapidement votre téléviseur à partir du mode veille, mais cela augmentera également la consommation électrique en veille, par rapport à une utilisation avec cette fonction désactivée.

1. Appuyez sur la touche  de la télécommande, sélectionnez  > **Device Preferences** > **Quick Start** > **Enable Quick Start** (Préférences de l'appareil > Démarrage rapide > Activer le démarrage rapide), puis appuyez sur **OK** pour basculer entre activer et désactivé.
2. Appuyez sur  pour retourner au menu précédent.



Restaurer les paramètres par défaut

Cette option vous permet de rétablir les paramètres d'usine par défaut du téléviseur.

1. Appuyez sur  de la télécommande, sélectionnez  > **Device Preferences** > **Reset** > **Factory data reset** > **Erase everything** (Préférences de l'appareil > Réinitialiser > Restaurer les paramètres par défaut > Tout effacer), puis appuyez sur **OK** pour confirmer.
2. Utilisez les touches numériques de la télécommande pour entrer le mot de passe 1234 ou votre propre mot de passe si vous l'avez changé.
3. Sélectionner **OK** et appuyez sur **OK** pour confirmer.
4. L'écran **Welcome** (Bienvenue) apparaît. Suivez les instructions de la section **Configuration initiale**.

Utilisation du kit de Commande vocale mains libres TV

Avant d'utiliser la Commande vocale mains libres du téléviseur, connectez le téléviseur au réseau et assurez-vous qu'il peut d'abord accéder au site Web de Google. Suivez ensuite les étapes ci-dessous pour y accéder.

1. Activez le commutateur Micro intégré (reportez-vous au Guide de démarrage rapide pour connaître le commutateur MIC de votre téléviseur) avant d'utiliser cette fonction.
2. Accédez à la page d'accueil d'Android TV en appuyant sur  de la télécommande.
3. Sélectionnez  > **General Settings** > **Device Preferences** > **Google Assistant** > **"Ok Google" detection** (Paramètres généraux > Préférences de l'appareil > Assistant Google > Détection « Ok Google ») et appuyez sur **OK** pour l'activer. Vous pouvez également le définir en sélectionnant  > **Quick Settings** > **"Ok Google" detection** (Paramètres rapides > Détection « Ok Google »), si disponible.
4. Dites « OK Google » pour l'activer.

Remarques :

- Ce kit de Commande vocale mains libres TV n'est disponible que sur certains modèles. Pour plus d'informations, consultez votre revendeur local.
- Un environnement non bruyant est nécessaire pour un meilleur fonctionnement lors de son utilisation. La distance optimale d'utilisation du kit de Commande vocale mains libres TV est de moins de 2 mètres.
- Désactivez le commutateur Micro intégré si vous n'allez pas l'utiliser.
- Il est recommandé de désactiver **"Ok Google" detection** (Détection « Ok Google ») pour éviter les interférences lorsque plusieurs terminaux utilisent simultanément Google assistant.
- La disponibilité du kit de Commande vocale mains libres TV dépend de votre région/pays/langue.
- La consommation d'énergie en veille augmente car le Micro intégré est toujours à l'écoute lorsque Google Assistant ou la commande vocale avec le Micro intégré est activée.

Mot de passe de contrôle parental

- Le mot de passe par défaut est 1234. L'utilisateur peut le changer.
- Le super mot de passe est 0423. Si vous oubliez votre mot de passe, entrez le super mot de passe pour remplacer tous les mots de passe existants.

Dépannage

Consultez la liste ci-dessous avant de demander un service.

Pas de son ni image.

- Assurez-vous que le cordon d'alimentation est correctement inséré dans la prise de courant.
- Assurez-vous que le type de la source d'entrée est réglé correctement.
- Assurez-vous que l'antenne est correctement connectée.
- Assurez-vous que le volume n'est pas réglé au minimum ou que le son n'est pas coupé.
- Assurez-vous que le casque n'est pas connecté.
- Il se peut que le téléviseur soit en train de recevoir un signal autre que celui des stations de télédiffusion.

L'image n'est pas claire.

- Assurez-vous que l'antenne est correctement connectée.
- Vérifiez si votre signal TV est correctement reçu.
- Une mauvaise qualité d'image peut se produire à cause d'une caméra VHS, caméscope ou tout autre appareil connecté en même temps. Éteignez l'un des autres appareils.
- Une image « fantôme » ou double peut être due à l'obstruction de l'antenne par des hauts bâtiments ou collines. L'utilisation d'une antenne directionnelle peut améliorer la qualité de l'image.
- Les lignes horizontales pointillées apparaissant avec les images peuvent être dues à des interférences électriques, ex. sèche-cheveux, néons à proximité etc. Il faut les éteindre ou les éloigner.

L'image est trop sombre, trop claire ou teintée.

- Vérifiez le réglage des couleurs.
- Vérifiez le réglage de la luminosité.
- Vérifiez le réglage de la netteté.

La télécommande ne marche pas.

- Vérifiez les piles de la télécommande.
- Veillez à ce que le capteur de la télécommande situé à l'avant du téléviseur ne soit pas soumis à un éclairage fluorescent de forte intensité.
- Essayez de nettoyer le capteur de la télécommande situé à l'avant du téléviseur à l'aide d'un chiffon doux.

Si les propositions ci-dessus ne résolvent pas votre problème technique, reportez-vous à la carte de garantie pour contacter le service à la clientèle.

Conditions d'utilisation

Température 5°C - 35°C (41°F - 95°F)
Humidité 20 à 75% (sans condensation)

Conditions de stockage

Température -15°C - 45°C (5°F - 113°F)
Humidité 10 à 90% (sans condensation)

Informations sur la radio

- Plage de fréquence du transmetteur Bluetooth® : 2402 - 2480MHz
 - Puissance de l'émetteur Bluetooth® : 6dBm (+/-4dB)
 - Plage de fréquence du transmetteur Wi-Fi 2,4G : 2412 - 2472MHz
 - Puissance de l'émetteur Wi-Fi 2,4G : 15dBm (+4dB / -5dB)
 - Plage de fréquence de l'émetteur Wi-Fi 5G :
 - Bande 1 : 5180 - 5240MHz
 - Bande 4 : 5745 - 5825MHz
 - Puissance de l'émetteur Wi-Fi 5G : 15dBm (+3dB / -5dB)
 - Plage de fréquence du tuner DVB-T/T2/C : 50,5 - 858MHz
 - Plage de fréquence du tuner DVB-S/S2 : 950 - 2150MHz
- * Dans tous les États membres de la communauté européenne, le fonctionnement de 5180 à 5240 MHz est conçue pour un usage interne uniquement.

	BE	BG	CZ	DK	DE	EE	IE
	EL	ES	FR	HR	IT	CY	LV
	LT	LU	HU	MT	NL	AT	PL
	PT	RO	SI	SK	FI	SE	UK

Notice du logiciel GPL-OSS

Ce produit utilise la Licence Publique Générale (GPL) (version 2 et 3) et la Licence publique générale limitée (LGPL) (version 2.1) et la Mozilla Public Licence (MPL) (version 1.1).

Pour tout éclaircissement ou toutes questions concernant le code source libre, contactez le bureau TCL le plus proche.

Ce produit utilise des logiciels qui sont distribués par l'Independent JPEG Group.

Ce produit utilise des logiciels qui sont distribués par libpng Project.

Ce produit utilise des logiciels qui sont distribués par Freetype Project.

Ce produit utilise des logiciels qui sont distribués par zlib Project.

Ce produit utilise certains logiciels (libxml2, curl, expat, c-areas) qui sont distribués sous licence MIT.

Ce produit utilise CyberLink C qui est distribué comme Logiciel Libre (Open Source).

Ce produit utilise opensl et xerces qui sont distribués sous la licence Apache.

Logiciel GPL : Linux Kernel, glib, libiconv, gcc libgcc, gcc libstdc++, u-Boot loader, ffmpeg, util-linux-ng, e2fsprogs, wget, iptables

Logiciel LGPL : DFB (DirectFB), gstreamer, gst-plugins-base, gst-plugins-good, gst-plugins-bad, gst-plugins-ugly, gst-ffmpeg, glibc, wpa_supplicant

BSD software : wepb, mng, uriparser

Logiciel GNU : dosfstools

[Disposition juridique] de TCL – fabricant de ce téléviseur

En raison de la diversité des produits offrant les services SmartTV, ainsi que des limitations dans le contenu disponible, certaines fonctions, certaines applications et certains services peuvent ne pas être disponibles sur tous les appareils ou dans toutes les régions. Certaines fonctions SmartTV peuvent nécessiter un équipement ou une souscription supplémentaire, à acquérir séparément. N'hésitez pas à visiter notre site Internet pour en savoir plus sur les matériels et sur la disponibilité des contenus. Les services et la disponibilité des contenus accessibles depuis votre SmartTV sont susceptibles d'être modifiés sans notification préalable.

Tous les contenus et les services accessibles depuis cet appareil appartiennent à des tiers et sont protégés par un copyright, un brevet, une marque déposée et/ou un autre droit de propriété intellectuelle. Ces contenus et services vous sont fournis uniquement pour une utilisation personnelle non commerciale. Il vous est interdit d'utiliser un contenu ou un service d'une manière qui n'a pas été autorisée par le propriétaire ou le fournisseur du contenu ou du service. Sans préjudice de ce qui précède, et sauf autorisation expresse du propriétaire du contenu ou du fournisseur du service, il vous est interdit de modifier, copier, republier, charger, poster, transmettre, traduire, vendre, créer des œuvres dérivées, exploiter ou distribuer, d'une manière ou d'une autre et sur tout support, un contenu ou un service accessible depuis cet appareil.

VOUS RECONNAISSEZ DE MANIÈRE EXPRESSE ET VOUS ACCEPTEZ QUE L'UTILISATION DE CET APPAREIL EST À VOTRE SEUL RISQUE ET QUE VOUS ASSUMEZ ENTIÈREMENT LE RISQUE QUANT À UNE QUALITÉ, PERFORMANCES ET UNE PRÉCISION SATISFAISANTES. L'APPAREIL ET LES CONTENUS/SERVICES TIERS SONT FOURNIS « TELS QUE », SANS GARANTIE D'AUCUNE SORTE, AUSSI BIEN EXPRESSE QU'IMPLICITE. TCL DÉCLINE EXPRESSÉMENT TOUTE GARANTIE ET CONDITION CONCERNANT L'APPAREIL ET LES CONTENUS/SERVICES,

EXPRESSE OU IMPLICITE, Y COMPRIS, SANS S'Y LIMITER, TOUTE GARANTIE DE QUALITÉ MARCHANDE, UNE QUALITÉ SATISFAISANTE, L'ADÉQUATION À UN USAGE PARTICULIER, LA PRÉCISION, UTILISATION SÉRIEUSE, ET LA NON-VIOLATION DE DROITS APPARTENANT À DES TIERS. TCL NE GARANTIT PAS L'EXACTITUDE, LA VALIDITÉ, L'OPPORTUNITÉ, LA LÉGALITÉ ET L'EXHAUSTIVITÉ DE TOUT CONTENU OU SERVICE ACCESSIBLE DEPUIS CET APPAREIL, NI GARANTIT QUE L'APPAREIL, LE CONTENU OU LES SERVICES RÉPONDENT À VOS EXIGENCES, NI QUE LE FONCTIONNEMENT DE L'APPAREIL ET DES SERVICES SERA ININTERROMPU OU SANS ERREUR. EN AUCUNE CIRCONSTANCE, Y COMPRIS LA NÉGLIGENCE, TCL NE PEUT ÊTRE TENU RESPONSABLE, AUSSI BIEN SUR UNE BASE CONTRACTUELLE QUE DÉLICTUELLE, DES DOMMAGES DIRECTS, INDIRECTS, FORTUITS, SPÉCIAUX OU CONSÉCUTIFS, DES FRAIS D'AVOCAT, DES DÉPENSES, OU DE TOUT AUTRE DOMMAGE CONSÉCUTIF À, OU EN RELATION AVEC, TOUTE INFORMATION FOURNIE AVEC L'APPAREIL, OU L'UTILISATION DE L'APPAREIL, OU L'ACCÈS À UN CONTENU OU À UN SERVICE PAR VOUS-MÊME OU UN TIERS, MÊME APRÈS NOTIFICATION DE LA POSSIBILITÉ DE TELS DOMMAGES.

Les services tiers peuvent être modifiés, suspendus, retirés, arrêtés ou interrompus, ou non accessibles à tout moment, sans notification préalable, et TCL ne fait aucune représentation ni n'offre de garantie quant à la permanence de disponibilité d'un contenu ou d'un service, pour quelque durée que ce soit. Les contenus et les services sont fournis via des réseaux et des installations de transmission tiers sur lesquels TCL n'a aucun contrôle. Sans limiter la généralité de ces clauses de non-responsabilité, TCL rejette expressément toute responsabilité quant à la modification, l'interruption, la désactivation, le retrait ou la suspension de tout contenu ou service disponible depuis cet appareil. TCL se réserve le droit de limiter l'utilisation ou l'accès à certains services ou contenus, quelle que soit la situation et sans notification préalable ni responsabilité. TCL n'est pas responsable du service client fourni quant aux contenus et aux services. Toute question ou demande concernant les contenus et les services doit être adressée directement aux fournisseurs de ces contenus et services.