

CANDY

LAVE LINGE SECHANT INTG

CDIH2T1047

MANUEL D'UTILISATION

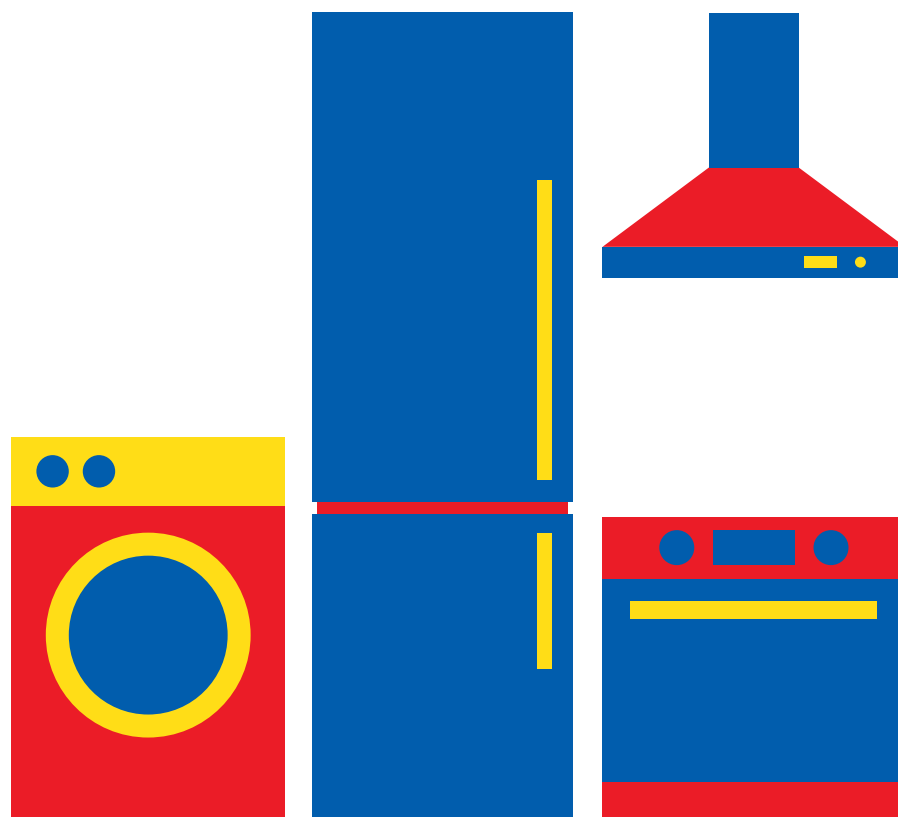

Besoin d'aide ?
Rendez-vous sur votre communauté <https://sav.darty.com>



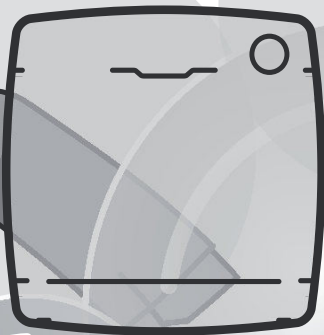
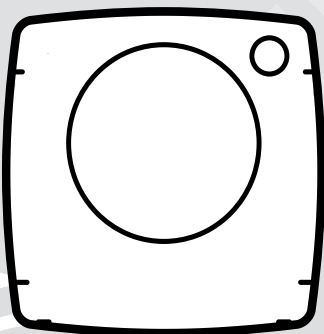
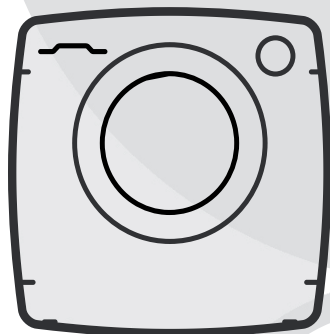

PT

ES

IT

DE

FR

EN

CANDY

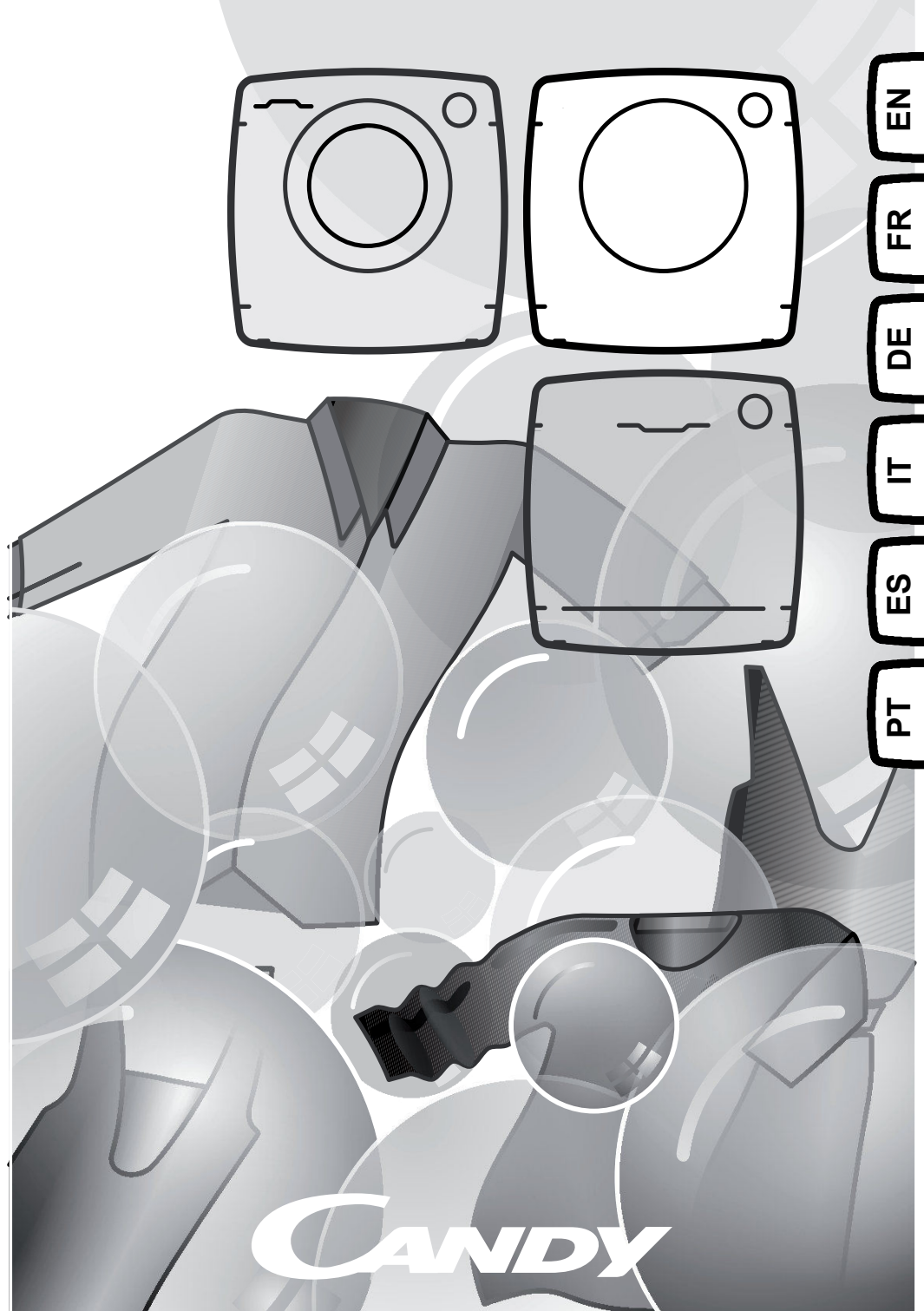

Veillez lire et suivre ces instructions avec soin et utiliser la machine en conséquence. Ce livret contient des instructions importantes sur la sécurité d'utilisation, l'installation et l'entretien de la machine, ainsi que des conseils utiles pour obtenir les meilleurs résultats possibles lors de son utilisation. Conservez toute la documentation dans un endroit sûr pour pouvoir vous y reporter à une date ultérieure ou la transmettre aux prochains propriétaires

Vérifiez que les articles suivants ont bien été livrés avec l'appareil :

- Manuel d'utilisation
- Carte de garantie
- Étiquette d'énergie

En utilisant le symbole  sur ce produit, nous déclarons sur notre propre responsabilité que ce produit est conforme à toutes les normes européennes relatives à la sécurité, la santé et à l'environnement.

 Vérifiez que la machine ne s'est pas détériorée en transit. Si c'est le cas, contactez GIAS pour une opération de dépannage. Le non-respect de ces instructions peut compromettre la sécurité de votre appareil. Un appel de service peut vous être facturé si la défaillance de votre appareil est causée par une mauvaise utilisation.

Index

1. RAPPELS DE SÉCURITÉ
2. PRÉPARATION DE LA CHARGE
3. NETTOYAGE ET ENTRETIEN DE ROUTINE
4. RÉSERVOIR D'EAU
5. PORTE ET FILTRE
6. COMMANDES ET INDICATEURS
7. SÉLECTION DU PROGRAMME
8. DÉPISTAGE DE PANNES & SERVICE CLIENTÈLE

1. RAPPELS DE SÉCURITÉ

- Cet appareil peut être utilisé par des enfants âgés de 8 ans et plus, ou des personnes présentant un handicap physique, moteur ou mental, et manquant de connaissance sur l'utilisation de l'appareil, si elles sont sous la surveillance d'une personne, donnant des instructions pour une utilisation en toute sécurité de l'appareil.

Les enfants ne doivent pas jouer avec l'appareil.

Le nettoyage et l'entretien de l'appareil ne doit pas être fait par des enfants sans surveillance d'un adulte.

- **ATTENTION** La mauvaise utilisation d'un sèche-linge risque de causer un incendie.
- Le produit est conçu pour être utilisé dans un foyer domestique, comme - Le coin cuisine dans des magasins ou des lieux de travail,
 - Employés et clients dans un hôtel, un motel ou résidence de ce type,
 - Dans des bed and breakfast,
 - Service de stock ou similaire, mais pas pour de la vente au détail.

La durée de vie de l'appareil peut être réduite ou la garantie du fabricant annulée si l'appareil n'est pas utilisé correctement.

Tout dommage ou perte résultant d'un usage qui n'est pas conforme à un usage

domestique (même s'ils sont situés dans un environnement domestique ou un ménage) ne sera pas acceptée par le fabricant dans toute la mesure permise par la loi.

- Cette machine est conçue uniquement pour usage domestique, à savoir pour sécher le linge domestique et les vêtements.
- Cette machine ne doit être utilisée que pour l'emploi auquel elle est destinée et qui est décrit dans ce manuel.

Assurez-vous d'avoir bien compris les instructions d'installation et d'utilisation avant de faire fonctionner la machine.

- Ne touchez pas la machine si vous avez les mains ou les pieds mouillés ou humides.
- Ne vous appuyez pas sur la porte lorsque vous chargez la machine et n'utilisez pas la porte pour soulever ou déplacer la machine.
- Ne laissez pas des enfants jouer avec la machine ou avec ses commandes.
- **ATTENTION** N'utilisez pas cette machine si le filtre à peluches n'est pas en place ou s'il est endommagé ; les peluches risquent en effet de s'enflammer.

- **ATTENTION** L'augmentation de température pendant le fonctionnement du sèche-linge peut être supérieure à 60°C là où se trouve le symbole de surface chaude .
- Débranchez le courant du secteur. Retirez toujours la prise avant de nettoyer la machine. 
- Cessez d'utiliser la machine si elle semble défectueuse.
- Veillez à ce que les peluches ne puissent pas s'accumuler sur le sol, à l'extérieur de la machine.
- Il se peut que l'intérieur du tambour soit très chaud. Veillez à ce que le sèche-linge termine son cycle de refroidissement avant d'en sortir le linge.
- La dernière partie du cycle s'effectue à froid (cycle de refroidissement) pour garantir la préservation des textiles.
- **AVERTISSEMENT:** Le sèche-linge ne doit pas être utilisé si le lavage a été effectué avec des produits chimiques.
- **AVERTISSEMENT:** Ne jamais arrêter le sèche-linge avant la fin du cycle de séchage à condition que les éléments sont retirés rapidement et répartis de telle sorte que la chaleur puisse se dissiper.
Installez l'arrière de l'appareil près d'un mur ou d'une surface verticale.
- Charge maximum pour le séchage: Se reporter à l'étiquette énergétique.

Installation

- N'utilisez pas d'adaptateurs, de multi-prises et/ou de rallonges.
- Veillez à ne pas installer le sèche-linge contre des rideaux et assurez-vous que rien ne puisse tomber ou s'accumuler derrière le sèche-linge.
- Cet appareil ne doit pas être installé derrière une porte verrouillable, une porte coulissante ou une porte munie de gonds placée en face de la porte du sèche-linge.

Important : Pendant le transport, l'appareil doit être stocké dans sa position normale d'utilisation. Si nécessaire, l'appareil peut être incliné comme montré ci-dessous.

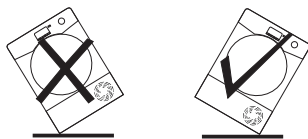

ATTENTION: Si le produit est transporté différemment, attendez au moins 4 heures avant d'allumer l'appareil, ceci afin que le gaz liquide retourne dans le compresseur. En cas de non respect de cette procédure, le compresseur pourrait être endommagé

Le Linge

- Ne séchez pas des vêtements non lavés dans le sèche-linge.
- **ATTENTION NE séchez PAS** les tissus qui ont été traités avec des liquides de nettoyage à sec.
- **ATTENTION** Quand elles sont chauffées, les mousses alvéolaires peuvent dans certains cas brûler par combustion spontanée Les articles en mousse caoutchouc (mousse de latex), les bonnets de douche, le textile imperméable, les articles caoutchoutés et les vêtements ou coussins rembourrés de mousse caoutchouc **NE DOIVENT PAS** être séchés dans le sèche-linge.
- Reportez-vous toujours aux étiquettes d'entretien du linge pour vérifier le mode de séchage recommandé.
- Les vêtements doivent être essorés en machine ou à la main avant d'être placés dans le sèche-linge. Les vêtements qui dégoulinent **NE DOIVENT PAS** être mis dans le sèche-linge.
- Retirez tous les objets des poches, tels que les briquets et les allumettes.
- Enlevez les briquets et les allumettes des poches et veillez à ne **JAMAIS** utiliser des liquides inflammables à proximité de la machine.
- Les rideaux en fibres de verre ne doivent **JAMAIS** être placés dans cette machine. La contamination d'autres vêtements par les fibres de verre peut entraîner des irritations de la peau.

- Les articles qui ont été souillés par des substances telles que huile de cuisson, acétone, alcool, pétrole, kérosène, produit anti-taches, térébinthine, cire et décapant pour cire doivent être lavés à l'eau chaude avec une quantité supplémentaire de détergent avant d'être séchés dans le sèche-linge.

- Les agents adoucissants, et autres produits similaires, doivent être utilisés conformément aux instructions fournies par le fabricant du produit.

Ventilation

- La pièce où se trouve le sèche-linge doit avoir une ventilation adéquate de manière à ce que les gaz des appareils qui brûlent d'autres combustibles, y compris les cheminées, ne soient pas attirés dans la pièce pendant que le sèche-linge est en marche
- Installez l'arrière de l'appareil près d'un mur ou d'une surface verticale.
- Il doit y avoir un espace minimum de 12 mm entre la machine et quelconque obstacle. L'entrée et la sortie d'air doivent être dégagées. Pour assurer une ventilation adéquate, l'espace entre le bas de la machine et le sol ne doit pas être obstrué.

- L'air d'échappement ne doit pas être évacué par un conduit qui est également utilisé pour évacuer les fumées d'échappement d'appareils qui brûlent du gaz ou d'autres combustibles.
- Vérifiez régulièrement que l'air peut circuler librement autour du sèche-linge.
- Contrôlez régulièrement le filtre à peluches après usage et nettoyez-le si nécessaire.
- Veillez à ce que rien ne puisse tomber ou s'accumuler entre les côtés et l'arrière du sèche-linge afin de ne pas obstruer l'entrée et la sortie d'air.
- N'installez JAMAIS le sèche-linge contre des rideaux.

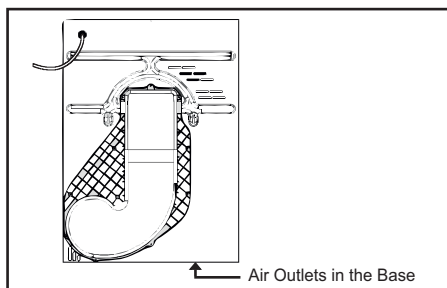

AVERTISSEMENT: L'appareil ne doit pas être alimenté par un dispositif de commutation externe, comme une minuterie, ou connecté à un circuit qui est allumé et éteint régulièrement.

- La prise doit être accessible pour la déconnexion après l'installation de l'appareil.

⚠ Si le câble d'alimentation est endommagé, il doit être remplacé par le fabricant, un technicien de maintenance ou une personne qualifiée pour éviter les risques.

⚠ Ne pas installer le produit dans une pièce à la température basse où le risque de formation de glace est possible. A la température de congélation de l'eau, le produit risque de ne pas fonctionner correctement. Si l'eau du circuit hydraulique se glace, les composants suivants risquent d'être endommagés : soupape, pompe, tubes. Afin de garantir les meilleures performances du produit, la température de la pièce doit être comprise entre +5°C et +35°C. Veuillez noter que l'utilisation à des températures basses (entre 2° et 5°C) peut entraîner une condensation de l'eau et des gouttes sur le sol.

Instructions pour le montage de la porte de la cuisine ou du meuble

- **Ajustez la hauteur du sèche-linge**
Les 4 pieds réglables vous permettent d'ajuster la hauteur du sèche-linge de 827 mm à maximum 847 mm. Pour ajuster la hauteur, tournez les pieds réglables, en vous assurant que la machine est à niveau (**figure 1**).

Remarque: il est conseillé de positionner le séchoir à la hauteur maximale possible afin d'éviter le retournement, en laissant au moins 5 mm de la partie supérieure de l'armoire.

- Avant de fixer les charnières, il est nécessaire de déterminer la profondeur du sèche-linge depuis la partie frontale de la cuisine en fonction de la profondeur de la barre (vérifiez l'image) et choisissez l'option d'installation correcte (**figure 2**).

Option 1

La position du support du sèche-linge est inférieure à 54 mm derrière l'avant de l'armoire.

Placez le modèle à l'arrière de la porte du meuble. Vous pouvez monter les charnières et l'aimant de fermeture sur le côté droit ou gauche selon vos besoins. Marquez les positions des trous des vis, puis percé où vous avez marqué les positions (**figure 3**).

Figure 1:

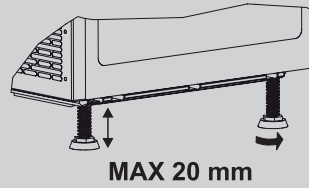
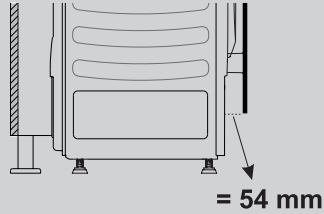
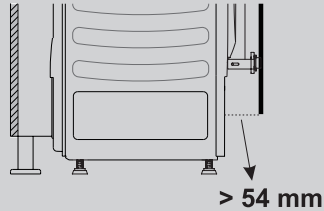

Figure 2:

Option 1:



Option 2:



Remarque: cette distance ne tient pas compte de l'épaisseur de la plaque de base de la cuisine.

Nous suggérons de monter la porte du meuble de sorte qu'elle s'ouvre vers la gauche, dans la même direction que la porte.

Figure 3:

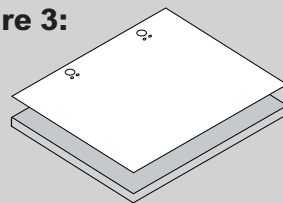

- Fixez les charnières à leur place (sur la porte) avec les 4 vis fournies (A) (**figure 4**).

- Fixez l'aimant (B) à sa place en utilisant les vis (C) (**figure 4**).

- Assemblez la plaque (D) sur le côté droit ou gauche, en fonction des exigences d'installation (**figure 5**).

- Placez le support en plastique (E) sous la plaque et fixez-le en place avec la vis (F) (**figure 5**).

- Montez le bouchon encliquetable (G) en bas (**figure 5**).

- Assemblez la porte du meuble devant le sèche-linge à l'aide des charnières. Positionnez les entretoises sous les charnières (I) (**figure 6**) puis corrigez la position avec les vis (H).

- Faites glisser le sèche-linge dans l'ouverture de la taille indiquée dans le schéma (**figure 7**).

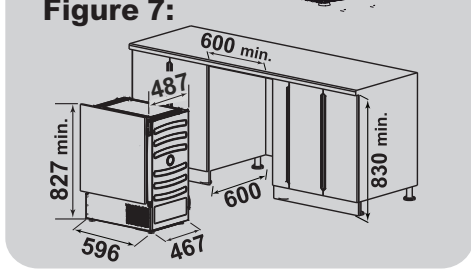
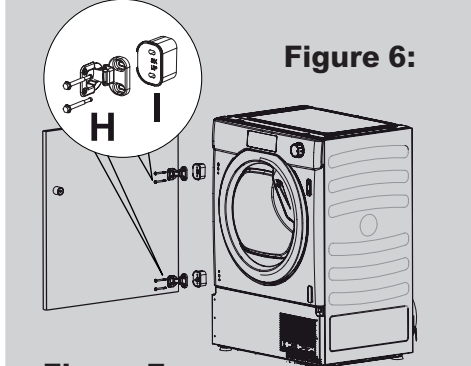
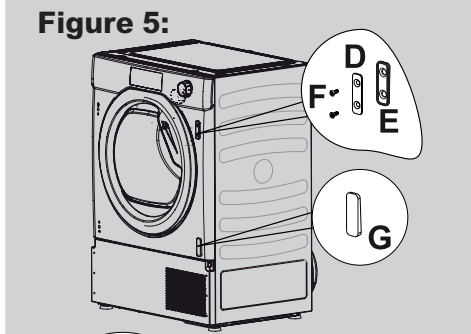
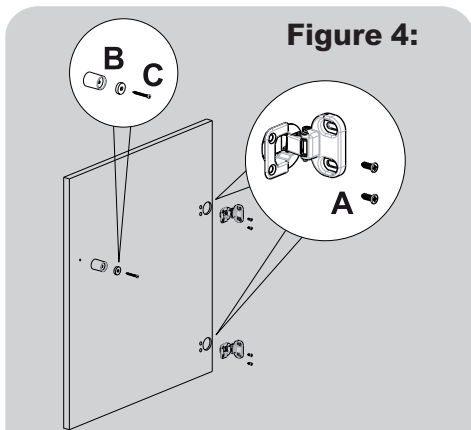

Option 2

la position de la base est située à plus de 55 mm de l'avant de l'unité.

Remarque: composants non fournis

- charnières
- supports
- bloc porte

- Tout d'abord, faites glisser le séchoir dans l'ouverture de la taille indiquée sur le schéma (Figure 7).
Remarque: Dès que les charnières sont fixées à l'armoire, il n'est pas possible de faire glisser le séchoir vers l'intérieur ou l'extérieur.
- Fixer la porte à l'armoire avec des charnières et des supports standard (non fournis) et verrouiller la porte avec un crochet standard (non fourni) (figure 8).

⚠ Veillez à placer la charnière inférieure à 40 mm au-dessus de la plaque de calcium pour faciliter le retrait (figure 9).

- Vous pouvez maintenant attacher les charnières à la porte du meuble.
- Utilisez les capuchons de base n° 4 (G) pour couvrir tous les trous sur le panneau avant du séchoir.

GENERAL

- Si la distance entre le dessus supérieur du séchoir et le dessus de l'armoire est supérieure à 10 mm, fixez deux supports métalliques sur les côtés de l'armoire (K) pour éviter le basculement (figure 10).

Figure 8:

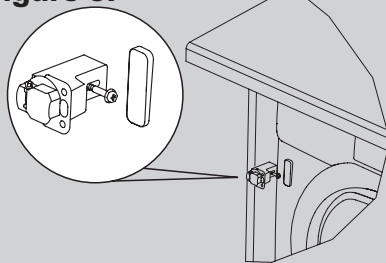

Figure 9:

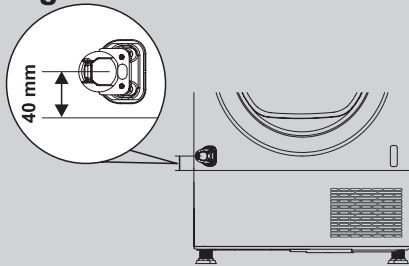
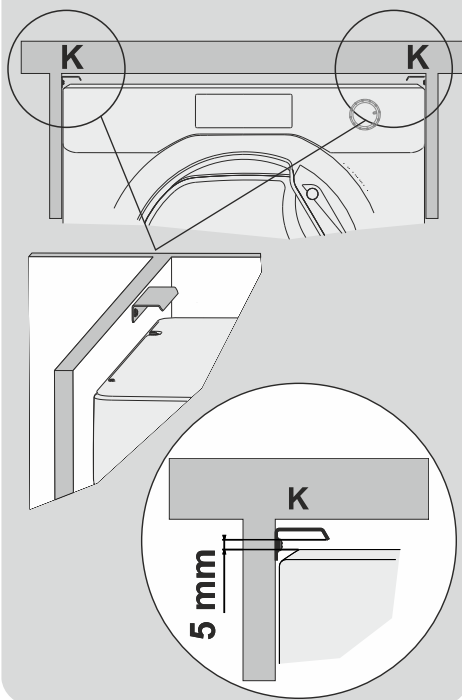

Figure 10:



- Une base de l'armoire peut traverser l'avant du séchoir, mais sa hauteur sera dictée par la plaque frontale.

La base doit avoir les fentes de ventilation (taille minimale / diamètre 127 mm) selon les dimensions sur le gabarit de montage. Si la base n'est pas assez grande pour recevoir le trou entier, n'en couper qu'une partie.

- Placez le modèle à l'arrière de la base. Marquez les positions des trous de vis, puis percez les positions (**figure 11**).
- Fixez la base au pied du meuble à l'aide des 6 vis fournies. (J) Remarque: ceci n'est possible que pour certains types de plate-forme (par ex. Bois ou plastique). Nous suggérons de vérifier avec le fournisseur de cuisine.
- Fixez le socle du séchoir.
- Si une porte pleine est utilisée, la porte doit avoir des trous de diamètre minimal de 127mm à travers les fentes du pied de lit (**figure 12**).

! SANS le flux d'air du trou de ventilation dans la porte de meubles/socle, nous ne pouvons pas garantir le bon fonctionnement de l'appareil.

Figure 11:

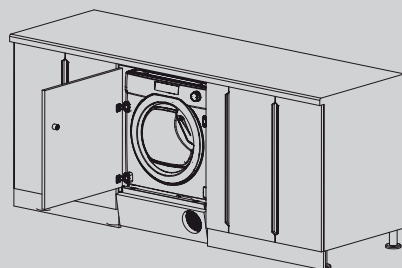
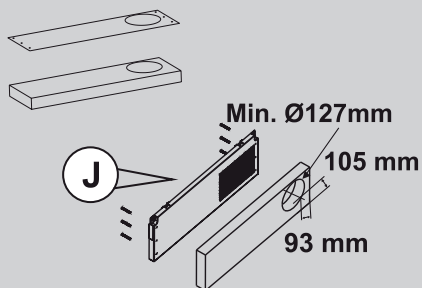
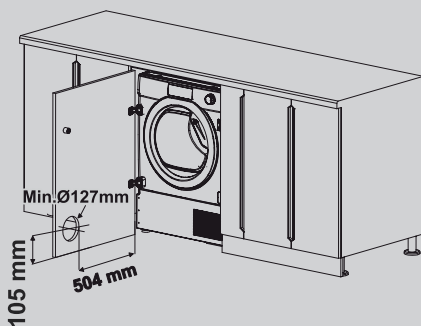

Figure 12:



Protection de l'environnement

- Tous les matériaux de conditionnement utilisés sont écologiques et recyclables. Veuillez les éliminer de manière écologique. Votre municipalité pourra vous donner le détail exact des méthodes d'élimination en vigueur.
- Pour assurer la sécurité lors de l'élimination d'un vieux sèche-linge, veuillez débrancher la fiche du courant de secteur, couper le câble d'alimentation et le détruire avec la fiche. Pour empêcher que les enfants ne s'enferment dans la machine, cassez les charnières de la porte ou son dispositif de verrouillage.

Directive européenne 2012/19/CE

Cet appareil est commercialisé en accord avec la directive européenne 2012/19/CE sur les déchets des équipements électriques et électroniques (DEEE).



Les déchets des équipements électriques et électroniques (DEEE) contiennent des substances polluantes (ce qui peut entraîner des conséquences négatives pour l'environnement) et des composants de base (qui peuvent être réutilisés). Il est important de traiter ce type de déchets de manière appropriée afin de pouvoir éliminer correctement tous les polluants et de recycler les matériaux.

Les particuliers peuvent jouer un rôle important en veillant à ce que les DEEE ne deviennent pas un problème environnemental. Il est essentiel de suivre quelques règles simples :

-Les DEEE ne doivent pas être traités comme les déchets ménagers.

-Les DEEE doivent être remis aux points de collecte enregistrés. Dans de nombreux pays, la collecte des produits gros électroménagers peut être effectuée à domicile.

Dans de nombreux pays, lorsque vous achetez un nouvel appareil, l'ancien peut être retourné au détaillant qui doit collecter gratuitement sur la base un contre un. L'équipement repris doit être équivalent ou bien avoir les mêmes fonctions que le produit acquis.

Service

- Pour veiller au fonctionnement efficace et sans risque de cet appareil, nous vous recommandons de faire exclusivement appel à un technicien GIAS agréé pour son entretien ou sa réparation éventuelle.

Besoins Électriques

Les sèche-linges sont prévus pour une tension monophasée de 220-240 V, 50 Hz. Vérifiez que la tension nominale du circuit d'alimentation est réglée sur 6 A minimum.

L'électricité peut être extrêmement dangereuse.

Cet appareil doit être mis à la terre.

La prise de courant et la fiche de la machine doivent être du même type.

N'utilisez pas de multi-prises et/ou de rallonges.



Contient des gaz fluorés à effet de serre. Fermé hermétiquement.

R134a / 0,260 [kg] / CO2 equivalent: 0,372[t] GWP1430



Vous pourrez être facturé en cas d'appel du service après vente si le problème sur le sèche-linge est causé par une mauvaise installation.



Ne branchez pas la machine et ne l'allumez pas avant que l'installation soit entièrement effectuée. Pour votre sécurité, le sèche-linge doit être correctement installé. Si vous avez un doute quelconque sur l'installation, appeler le service GIAS qui sera apte à vous conseiller.

2. PRÉPARATION DE LA CHARGE

Avant d'utiliser le sèche-linge pour la première fois :

- Veuillez lire ce manuel d'instruction en détail.
- Retirez tous les articles qui se trouvent à l'intérieur du tambour.
- Essuyez l'intérieur du tambour et de la porte avec un chiffon humide pour éliminer la poussière éventuelle qui aurait pu s'y infiltrer en transit.

Préparation des vêtements

Vérifiez sur les étiquettes comportant les symboles d'entretien que le linge que vous souhaitez sécher convient au séchage en machine.

Vérifiez que toutes les fermetures sont fermées et que les poches sont vides. Mettez les articles à l'envers. Placez les vêtements en vrac dans le tambour en veillant à ce qu'ils ne s'emmêlent pas les uns avec les autres.

Ne séchez pas en machine :

Soie, nylon, broderies délicates, textiles avec fibres métalliques, textiles avec PVC ou bandes de cuir.

⚠ IMPORTANT: ne séchez pas de textiles qui ont été traités avec un produit de nettoyage à sec ou contenant du caoutchouc (risque de départ de feu ou d'explosion)

Durant les 15 dernière minutes du cycle, l'air injecté à l'intérieur du tambour est toujours frais.

Économie d'énergie

Ne mettez que du linge essoré en machine ou à la main dans le sèche-linge. Plus le linge est sec, plus le temps de séchage sera court, ce qui économisera de l'énergie.

TOUJOURS

- Essayez de sécher le poids de linge maximum pour économiser du temps et de l'électricité.
- Vérifiez que le filtre est propre avant chaque cycle de séchage.





JAMAIS

- Ne dépassez pas le poids maximum pour ne pas gaspiller du temps ou de l'électricité.
- Ne mettez pas d'articles dégoulinant d'eau dans le sèche-linge pour ne pas endommager l'appareil.

Triez la charge comme suit :

- **Par symbole de soin d'entretien**

Vous les trouverez sur le col ou la couture intérieure :

-  Convient pour séchage en machine.
-  Séchage à haute température.
-  Séchage à basse température uniquement.
-  Ne pas sécher pas en machine.

Si le vêtement ne comporte aucune étiquette de conseils de lavage, considérez qu'il ne convient pas pour le séchage en machine.

- **Par quantité et épaisseur**

Lorsque la charge est plus importante que la capacité du sèche-linge, séparez les vêtements selon leur épaisseur (ex : des serviettes, des sous-vêtements fins).

- **Par type de tissu**

Coton/toile de lin : Serviettes, jersey en coton, linge de lit ou de table.

Synthétiques : Chemisiers, chemises, blouses etc.

en polyester ou polyamide, ainsi que pour les mélanges de coton/synthétique.

- **Par degré de séchage**

Triez selon : sec pour repassage, sec pour rangement, etc. Pour les articles délicats, appuyez sur le bouton **Séchage Délicat** pour sélectionner une température de séchage basse.

⚠ Ne surchargez pas le tambour ; lorsqu'ils sont mouillés, les grands articles peuvent dépasser le poids maximal admissible (ex : sacs de couchage, couettes).

3. NETTOYAGE ET ENTRETIEN DE ROUTINE

Nettoyage du sèche-linge

- Nettoyez le filtre et videz le réservoir d'eau après chaque cycle de séchage.
- Nettoyez le condenseur à intervalles réguliers.
- Après chaque période d'utilisation, essuyez l'intérieur du tambour et laissez la porte ouverte pendant un moment pour qu'il puisse sécher grâce à la circulation d'air.
- Essuyez l'extérieur de la machine et la porte avec un chiffon doux.
- **N'UTILISEZ PAS** de tampons ou d'agents de nettoyage abrasifs.

- Pour empêcher que la porte n'adhère ou que les peluches s'accumulent, nettoyez après chaque fin de cycle la surface intérieure et le joint de la porte avec un chiffon humide.

⚠ ATTENTION! Il est possible que le tambour, la porte et la charge soient très chauds.

⚠ IMPORTANT: toujours éteindre et débrancher la prise avant de nettoyer l'appareil

⚠ Pour les données électriques, veuillez vous référer à l'étiquette de classification sur le devant de l'appareil (avec la porte ouverte)

4. RÉSERVOIR D'EAU

L'eau éliminée lors du cycle de séchage est collectée dans un bac à condensation situé à l'intérieur de la porte du sèche-linge.

Lorsque le bac est plein, le voyant lumineux  s'allume sur le bandeau de commandes. Il signale alors qu'il faut vider le bac. Toutefois, il est conseillé de vider le bac après chaque cycle de séchage.

NOTE : Lors des premiers cycles, lorsque le sèche-linge est neuf, il n'y a que très peu d'eau qui est récupérée car le réservoir intérieur est rempli en premier.

Pour retirer le réservoir d'eau de la porte

1. Retirer doucement le bac de récupération d'eau en tenant la poignée. **(A)** Lorsqu'il est plein, le bac de récupération d'eau pèse environ 6 kg.

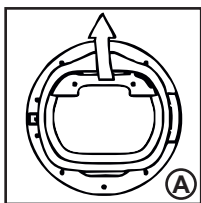

2. Penchez le bac de récupération d'eau pour vider l'eau

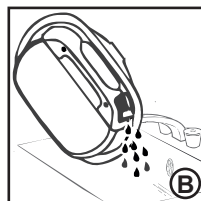

Lorsque le bac est vide, le replacer comme montré; **(C)** commencez par insérer la base du bac dans la position montrée **(1)** puis placer doucement le dessus du bac en position **(2)**

3. Appuyez sur le bouton  pour redémarrer le cycle.

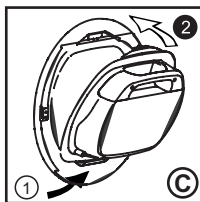

Note: Ne pas ouvrir la porte durant les programmes automatiques afin d'obtenir un séchage performant

FONCTIONNEMENT

1. Ouvrez la porte et chargez le linge dans le tambour. Vérifiez qu'aucun vêtement n'entrave la fermeture de la porte.

2. Fermez doucement la porte en la poussant jusqu'à ce que vous entendiez un déclic.

3. Tournez le sélecteur de programme et choisissez le programme de séchage souhaité (consultez le guide de programmation pour de plus amples détails)

4. Appuyez sur le bouton  Le sèche-linge démarre automatiquement et le voyant situé au dessus du bouton s'allume.

5. Si vous ouvrez la porte pendant le cycle de séchage pour vérifier le linge, il est nécessaire d'appuyer sur le bouton , pour recommencer le séchage une fois la porte refermée.

6. Lorsque le cycle est presque terminé, la phase de ventilation à froid commence. Les vêtements sont séchés avec de l'air froid afin de les refroidir.

7. Lorsque le programme est terminé, le voyant END s'allume sur le bandeau de commande.

8. A la fin du cycle, le tambour continuera à tourner de manière intermittente afin de minimiser les plis. Cette opération continuera jusqu'à ce que l'appareil soit éteint ou que la porte soit ouverte.

⚠ Ne pas ouvrir la porte durant les programmes automatiques afin d'obtenir un séchage performant

5. PORTE ET FILTRE

Tirez sur la poignée pour ouvrir la porte.

Pour remettre le sèche-linge en marche, fermez la porte et appuyez ▶▶▶ .

⚠ ATTENTION Lorsque le sèche-linge est en fonctionnement la porte peut être TRES CHAUDE

Filter

IMPORTANT: Pour garder une efficacité constante du sèche-linge, vérifiez que le filtre soit propre avant chaque cycle de séchage

Ne pas utiliser le sèche-linge sans le filtre. Un filtre encrassé peut augmenter la durée de séchage et causer des dégâts qui peuvent entraîner des coûts de réparation importants.

1. Tirez le filtre vers le haut.

2. Ouvrez le filtre, comme illustré.

3. Retirez doucement les peluches à l'aide d'une brosse douce ou du bout des doigts.

4. Réenclenchez le filtre et remettez-le en place.

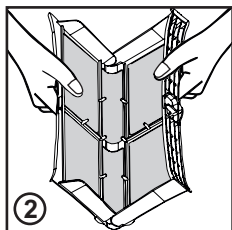
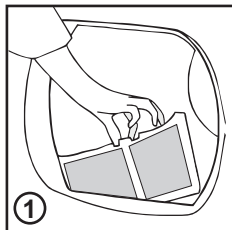

Indicateur Entretien Filtre

🌀 Vérifiez et nettoyez le filtre situé dans la porte ainsi que le condenseur situé derrière la plaque de protection, en bas du sèche-linge.

Si le linge n'est pas sec, vérifiez que le filtre ne soit pas encrassé.

⚠ SI VOUS NETTOYEZ LE FILTRE SOUS L'EAU, N'OUBLIEZ PAS DE LE SECHER

⚠ ATTENTION! Si vous ouvrez la porte en cours de cycle, avant que le cycle de refroidissement n'ait eu lieu, la poignée peut être chaude. Veuillez faire attention en manipulant la porte et en sortant le bac de récupération d'eau pendant le cycle

Nettoyage du condenseur

1. Enlever la plaque de protection

2. Tourner les deux leviers de blocage dans le sens contraire des aiguilles d'une montre et retirer la porte.

3. Retirez doucement la poussière ou les peluches avec un chiffon. Ne pas utiliser d'eau pour nettoyer le condenseur.

4. Enlever délicatement l'éponge de son emplacement et laver l'éponge en la passant sous un filet d'eau afin d'enlever tout reste de poussière ou de peluches.

5. Remettez correctement le condenseur en place (en suivant la flèche) en le poussant fermement. Bloquez les deux leviers en position en les tournant dans le sens des aiguilles d'une montre.

6. Remettez la plaque de protection en place.

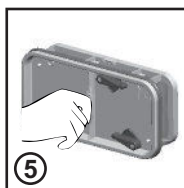
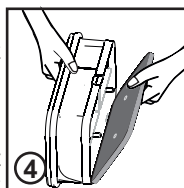
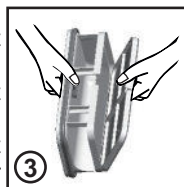
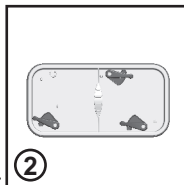
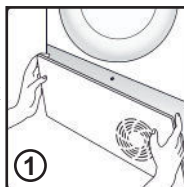

⚠ Nettoyer les filtres avant de chaque cycle.

⚠ Faites attention si vous surchargez la machine cela pourrait gêner la fermeture de la porte, dans ce cas réduire le chargement pour continuer le cycle de séchage.

6. COMMANDES ET INDICATEURS

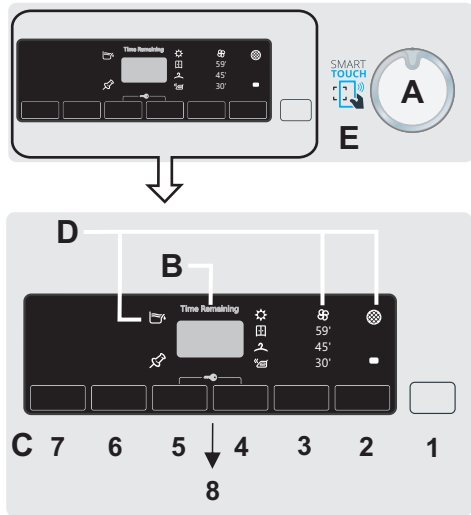

A-Sélecteur de cycle - La manette de sélection des programmes est bi-directionnelle. Pour éteindre le sèche-linge sélectionnez ARRET.

B- Ecran digital - L'écran digital indique le temps restant, le délai de départ différé en cas d'activation et d'autres notifications liées aux paramètres choisis.

C-Boutons -

1.Démarrer-Pause Pour démarrer ou suspendre le programme sélectionné.

2.Repassage Super Facile- Cette option permet de réduire les plis grâce aux mouvements alternés du tambour pendant et après le cycle de séchage. En sélectionnant cette option, le paramètre "Facile à repasser" est automatiquement activé (le niveau de séchage peut être modifié après la sélection de cette option)

Cette option peut être sélectionnée jusqu'à 5 minutes après le début du cycle et est activée uniquement sur les cycles automatiques.

3.Rapides - Cycles rapides: il est possible de changer un programme classique automatique en programme rapide, jusqu'à 3 minutes après le démarrage du cycle. La pression progressive augmente le temps (30-45-59 minutes) Après avoir sélectionné cette option, il est nécessaire d'éteindre le sèche-linge afin de retrouver les paramètres de séchage de base. En cas d'erreur, toutes les LED clignotent rapidement 3 fois.

4.Sélection du niveau de séchage

Permet de sélectionner le niveau de séchage: cette option est paramétrable jusqu'à 5 minutes après le début du cycle:

☁ - **Prêt à repasser**: garde les vêtements humides pour faciliter le repassage

👤 - **Prêt à suspendre**: les vêtements sont prêts à être accrochés sur un cintre

📦 - **Prêt à ranger**: les vêtements peuvent être rangés directement en penderie

⚙ - **Extra sec**: pour avoir un résultat de séchage complet, idéal pour les charges pleines

Cette machine est équipée de la fonction "Drying Manager". Sur les cycles automatiques, chaque degré de séchage est indiqué par un voyant lumineux clignotant qui permet de connaître le niveau de séchage atteint. En cas d'erreur, toutes les LED clignotent rapidement 3 fois.

5.Départ différé - Permet de différer le lancement du cycle de 1 à 24 heures, par intervalles de 1 heure. Le délai sélectionné est indiqué sur l'écran. Après le lancement du cycle en appuyant sur "DEMARRER", le temps restant s'affiche heure par heure. Lorsque vous ouvrez la porte du sèche-linge avec le départ différé programmé, appuyez sur DEMARRER après avoir refermé la porte afin que le décompte du temps restant reprenne.

6. Mémo - 📌 Cette option vous permet de mémoriser les paramètres d'un cycle. REGLAGE> lorsque le cycle est en marche, appuyez sur le bouton "Mémo" pendant 3 secondes. L'indicateur "Mémo" clignote trois fois et enregistre les paramètres du cycle en cours. Rappel: après la sélection du cycle, appuyez sur le bouton "Mémo" pour retrouver les paramètres enregistrés (pas le cycle)

7.Sélection de la durée du cycle - Il est possible de changer la durée d'un cycle automatique, jusqu'à 3 minute après le début du cycle. Appuyez progressivement pour augmenter le temps à intervalles de 10 minutes. Après cette manipulation, afin de re-paramétrer le séchage en mode automatique, il est nécessaire d'éteindre le sèche-linge. En cas d'erreur, toutes les LED clignotent rapidement 3 fois.

8. Sécurité enfants - Cette fonction permet de verrouiller le bandeau de commande pendant le cycle de séchage, afin d'éviter tout changement indésirable de paramètres.

Activer/désactiver: Appuyez sur les boutons 4 et 5 simultanément pendant deux secondes. La mention "LOC" apparaît sur l'écran. Lors de la désactivation de la fonction, la mention "Unl" apparaît sur l'écran. En cas d'ouverture de la porte avec la sécurité enfants activée, le cycle s'arrête mais le verrouillage reste. Pour redémarrer le cycle, désactivez la sécurité enfants et appuyez sur "DEMARRER". Lorsque le sèche-linge est éteint, l'option est automatiquement inactive. La sécurité enfants peut être modifiée à n'importe quel moment du cycle.

Anti-froissage automatique - Cette option active automatiquement le mouvement anti-froissage du tambour, avant le cycle en cas d'activation du départ différé ainsi qu'à la fin du cycle. Ce mouvement est activé toutes les 10 minutes, jusqu'à 6 heures après le cycle. Ce mouvement est activé toutes les 10 minutes. Pour arrêter les rotations, tournez la manette sur "ARRET". Cette option est utile en cas d'impossibilité de sortir le linge tout de suite après le cycle de séchage.

D- LEDS

Bac de récupération d'eau  - Une LED s'allume lorsque le bac de récupération d'eau doit être vidé

Nettoyage des filtres  - Une LED s'allume lorsque les filtres doivent être nettoyés (filtres de porte et du bas)

Refroidissement  - Une LED s'allume lorsque le cycle est en phase finale de refroidissement

E- SMART TOUCH - Appuyez sur le bouton DEMARRER/PAUSE et positionnez la manette sur le programme Touch. Cette manipulation permet de lancer directement un programme téléchargé en amont. (Pour télécharger de nouveaux programmes sur l'application, voir la notice d'utilisation)



APPAREL CARE

Le cycle de séchage Laine de cette machine a été approuvé par The Woolmark Company pour le séchage des produits en laine lavables en machine, à condition que les produits soient lavés et

séchés selon les instructions données sur l'étiquette du vêtement et celles émises par le fabricant de cette machine. M1530.

Au Royaume-Uni, en Irlande, à Hong Kong et en Inde la marque Woolmark est une marque de certification.

Poids De Séchage Maximum	
Coton	Capacité max. déclarée
Synthétiques ou Délicats	Max.4 Kg

Guide De Séchage

Le cycle normatif COTON ECO () est le plus économe et le plus approprié pour le séchage des textiles cotons. Le tableau sur la dernière page vous montre les durées et la consommation approximative des principaux programmes de séchage.



Spécifications Techniques

Capacité du tambour	78,5
Charge maximale	Se reporter à l'étiquette énergétique
Hauteur	85 cm Max.
Largeur	60 cm
Profondeur	48,7 cm Max.
Étiquette d'énergie	Se reporter à l'étiquette énergétique

Consommation d'électricité en mode éteint	0,40 W
Consommation d'électricité en mode veille	0,75 W

Information pour le laboratoire de test

EN 61121 Programme à utiliser















-COTON EXTRA SEC	 COTON OU 
-COTON PRÊT A REPASSER	COTON OU BLANC 
-TEXTILE DELICAT	-DELICATS OU SYNTHETIQUES

 La durée réelle du cycle dépend du niveau d'humidité du linge en sortie d'essorage, du type de linge, de la charge, de la propreté des filtres et de la température ambiante

 **Nettoyer les filtres avant de chaque cycle.**













7. SÉLECTION DU PROGRAMME

(Pour vérifier les programmes et la compatibilité des options, reportez-vous à la page suivante).

PROGRAMME	DESCRIPTION DU PROGRAMME	CAPACITE (kg)	TEMPS DE SECHAGE (min)
	Le cycle adapté au linge en coton ainsi qu'aux tissus spongieux et les serviettes.	Full	*
	Programme de séchage normatif économique. Le programme le moins énergivore. Convient aux vêtements en coton et lin.	Full	*
Mix & Dry	Pour sécher tous les différents types de tissus comme le coton, le lin, le mixte, les matières synthétiques.	4	*
	Un cycle délicat spécifique pour sécher les vêtements en coton foncé ou coloré.	4	*
	Cycle conçu pour sécher les tissus délicats et synthétiques qui nécessitent un traitement précis et spécifique	4	*
	Ce cycle est spécialement dédié au séchage des chemises et minimise les plis grâce aux mouvements spécifiques du tambour. Il est recommandé de sortir le linge directement après la fin du cycle.	2.5	*
	Cycle spécifique dédié à sécher du linge de grande taille, comme des rideaux, des draps et des nappes. Grâce à des mouvements spécifiques du tambour le linge sera séché en minimisant l'enchevêtrement et les plis.	5	220'
	Cycle dédié aux textiles en jean ou denim. Il est recommandé de mettre les vêtements sur l'envers avant de les sécher.	4	*
	Un cycle pour sécher parfaitement les couettes et retrouver la douceur des plumes.	4	*
	Cycle pour les vêtements techniques de sport et de fitness. Sèche en douceur et respecte les fibres élastiques en empêchant les plis et la détérioration des textiles.	4	*
	Grâce à la certification Woolmark, ce programme permet de sécher jusqu'à 1kg de vêtements délicats en laine (environ 3 pulls). Il est conseillé de mettre les vêtements sur l'envers avant de les sécher. La durée du cycle peut varier en fonction des dimensions du linge, du poids de la charge et du niveau d'essorage choisi durant le lavage. A la fin du cycle, les vêtements sont prêts à être portés. Cependant si le textile est plus lourd, les extrémités peuvent être encore humides. Laissez les alors sécher naturellement. Il est recommandé de décharger le linge tout à la fin du cycle. Attention: le feutrage de la laine est irréversible ; ne sécher que les vêtements avec le symbole ("séchage autorisé en sèche-linge"). Ce programme n'est pas conçu pour les vêtements en acrylique.	1	70'
	Un cycle spécifique qui sèche tout en contribuant à réduire les principaux allergènes comme les poussières, les poils d'animaux, les pollens et les résidus de lessive.	4	220'
	Il s'agit d'un cycle chaud qui en seulement 12 minutes aide à détendre les plis.	2.5	*
	Le cycle idéal pour éliminer les mauvaises odeurs et défroisser le linge.	2.5	*
Smart Touch 	Il s'agit de programmes supplémentaires que vous pouvez télécharger depuis votre Smartphone grâce à l'application Simply-Fi (pour plus d'information voir la partie Smart Touch de la notice). Le programme Auto-nettoyage est installé par défaut pour entretenir votre machine.		

* La durée réelle du cycle dépend du niveau d'humidité du linge en sortie d'essorage, du type de linge, de la charge, de la propreté des filtres et de la température ambiante.

COMPATIBILITÉ DES PROGRAMMES ET DES OPTIONS

PROGRAMMES	OPTIONS SÉLECTIONNABLES						OPTIONS AUTOMATIQUES	
	Cycles rapides	Sélection de temps	Sélection de séchage	Super facile - Meilleur repassage	Départ différé	Le stockage	Pliage automatique	Gestion des sècheurs
	✓	✓	✓	✓	✓	✓	✓	✓
	-	-	-	-	✓	-	-	-
Mix & Dry	✓	✓	✓	✓	✓	✓	✓	✓
	-	-	✓	✓	✓	✓	✓	✓
	✓	✓	✓	✓	✓	✓	✓	✓
	✓	-	✓	✓	✓	✓	✓	✓
	-	✓	✓	✓	✓	✓	✓	✓
	-	-	-	✓	✓	✓	✓	✓
	-	-	-	-	✓	-	✓	✓
	-	-	✓	-	✓	✓	✓	✓
	-	-	-	-	✓	-	-	-
	-	✓	-	-	✓	✓	✓	-
	-	-	-	-	✓	-	✓	✓
	-	-	-	-	✓	-	✓	-

SMART TOUCH

Cet appareil est équipé de la technologie **Smart Touch** qui permet de nouvelles interactions via son application, compatible avec les Smartphones Android équipés de la technologie NFC.

- Téléchargez sur votre smartphone l'application **Candy simply-Fi**.

L'application **Candy Simply-Fi** est disponible pour les tablettes, smartphones équipés d'IOS et d'Android. Cependant, pour bénéficier de tout le potentiel de la technologie **Smart Touch**, il est nécessaire de posséder un smartphone équipé d'Android et de la technologie **NFC**.

Smartphone Android équipé de la technologie NFC	Interaction avec le lave-linge + contenus
Smartphone Android sans la technologie NFC	Contenus uniquement
Tablette Android Sans NFC	Contenus uniquement
iPhone Apple Sans NFC	Contenus uniquement
iPad Apple Sans NFC	Contenus uniquement

Le contrôle et le lancement de cycle de lavage est possible uniquement en étant à proximité du lave-linge. Il n'est pas possible d'effectuer ce type d'opérations depuis une autre pièce.

FONCTIONS

Les principales fonctions disponibles via l'application sont:

- **Assistant vocal SMART** – Un guide qui vous permet de choisir le programme le plus adapté en trois échanges vocaux (type de vêtements, couleur et degré de salissure).
- **Cycles** – Permet de télécharger et de lancer de nouveaux programmes de lavage.

- **Entretien SMART** – Permet de lancer un diagnostic de l'appareil qui vous indiquera les différentes possibilités d'entretien à effectuer.

- **Mes statistiques** – Retrouvez toutes vos consommations énergétiques ainsi que des trucs & astuces pour une utilisation plus efficace de votre appareil.

Retrouvez tous les détails des fonctions **Smart Touch** dans le mode démo de l'application **Simply-Fi** ou sur: www.candysmarttouch.com

COMMENT UTILISER SMART TOUCH

PREMIERE UTILISATION – Enregistrement de votre appareil

Entrez dans le menu "Configuration" de votre Smartphone Android et activez la fonction **NFC** dans sous-menu "**Réseaux Sans fil**".

Selon le modèle de votre smartphone et de la version Android, le processus d'activation du **NFC** peut être différent. Référez-vous à la notice de votre Smartphone pour plus de détails.

- Tournez le sélecteur bi-directionnel jusqu'à la position **Smart Touch** pour activer le capteur **NFC**.
- Lancez l'application **simply-Fi**, et créez un profile en suivant les instructions données sur le smartphone ou sur le "Guide Rapide" fournit avec l'appareil.

Plus d'informations ainsi qu'un guide et des vidéos pour un enregistrement facile sont disponibles sur: www.candysmarttouch.com/how-to

USAGES FRÉQUENTS

- Lorsque vous souhaitez utiliser votre appareil via votre smartphone, vous devez systématiquement activer le mode Smart Touch en choisissant la position homonyme à l'aide du sélecteur bi-directionnel.
- Assurez-vous d'avoir débloqué l'écran de votre smartphone et que vous avez activé la connectivité NFC. Autrement suivez les indications mentionnées précédemment.
- Si vous souhaitez lancer un cycle de lavage, chargez le tambour, ajoutez votre lessive et fermez la porte.
- Sélectionnez la fonction désirée dans l'application (exemple: lancer un programme, lancer un auto-diagnostic, mettre à jour les statistiques etc.).
- Suivez les instructions indiquées sur votre smartphone. APPOSEZ votre smartphone sur le logo Smart Touch lorsque l'application Simply-Fi vous le demande.

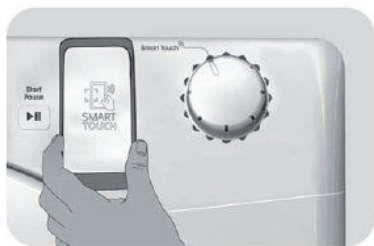

• Afin de relancer un cycle de lavage qui a déjà été téléchargé, placez le sélecteur de programme sur la position Smart Touch puis appuyez simultanément sur les boutons DEPART/PAUSE et OPTIONS afin de lancer le programme.

NOTES:

Placer votre smartphone de telle manière à ce que l'antenne, située à l'arrière du téléphone soit proche du logo Smart Touch (cf image ci-dessous).



Si vous ne savez pas où se situe l'antenne NFC sur votre smartphone, faites de lents mouvements circulaires autour du logo Smart Touch jusqu'à ce que l'application Simply-Fi confirme la connexion. Afin de garantir une connexion stable, il est important de GARDER LE SMARTPHONE SUR LE LOGO Smart Touch PENDANT LA PROCÉDURE D'APPAIRAGE ET PENDANT LE PHASE DE SYNCHRONISATION.

L'application Simply-Fi vous avertira lorsque vous pourrez retirer votre smartphone du logo Smart Touch.

Des housses de protection épaisse ou des autocollants métalliques peuvent altérer la transmission de données entre le lave-linge et votre smartphone. Si cela est nécessaire, retirez-les.

Le remplacement de certains composants de votre smartphone (coque arrière, batterie etc) par d'autres non certifiés par la marque de votre smartphone peut entraîner un dysfonctionnement de l'antenne NFC altérant l'utilisation de l'application simply-Fi.

La gestion et le contrôle de la machine via l'application est uniquement possible à proximité de l'appareil : Par conséquent, il est impossible d'effectuer des opérations à distance (par exemple: depuis une autre pièce, à l'extérieur de la maison).

PARAMETRES SANS FIL

Paramètres	Spécifications
Sans fil standard	ISO/IEC 14443 Type A and NFC Forum Type 4
Bande de fréquence	13,553-13,567 MHz (centre frequency 13,560 MHz)
Limite du champs magnétique	< 42dBµA/m (à 10 mètres)

Le groupe Candy Hoover Srl déclare que cet appareil répond aux exigences de la Directive  2014/53/EU. Pour recevoir une copie de la déclaration de conformité, veuillez contacter le fabricant : www.candy-group.com

8. DÉPISTAGE DE PANNES

UNIQUEMENT POUR LES MODELS SMART TOUCH

Grâce à la fonction Smart Touch de votre application Simply-Fi, vous pouvez à n'importe quel moment vérifier le bon fonctionnement de votre lave-linge. Vous devez avoir un smartphone équipé de la technologie NFC. Plus d'informations sont disponibles sur l'application.

Si l'affichage de votre lave-linge montre une erreur (à l'aide d'un code ou en clignotant) vous pouvez lancer l'application et approcher votre smartphone du bandeau du lave-linge. Vous pouvez dès lors lancer un auto-diagnostic pour résoudre le problème.

Qu'est-ce qui peut être à l'origine de...

Défauts que vous pouvez rectifier vous-même

Avant d'appeler le service GIAS pour obtenir des conseils, veuillez suivre la liste des vérifications ci-dessous. L'intervention sera facturée si la machine fonctionne correctement ou si elle a été installée ou utilisée de manière incorrecte. Si le problème persiste alors que vous avez terminé les vérifications recommandées, veuillez appeler le service GIAS qui pourra peut-être vous aider par téléphone.

Le temps restant affiché peut varier pendant le cycle de séchage. Le temps est constamment ajusté au cours du cycle afin de donner la meilleure estimation possible. Le fait que le temps restant augmente ou diminue pendant le cycle est normal.



La période de séchage est trop longue/les vêtements ne sont pas suffisamment secs...

- Avez-vous sélectionné le temps de séchage/le programme qui convient ?
- Les vêtements étaient-ils trop mouillés ? Les vêtements avaient-ils été adéquatement essorés en machine ou à la main ?
- Le filtre doit-il être nettoyé ?
- Faut-il nettoyer le condenseur ?
- Le sèche-linge est-il surchargé ?
- Les entrées, sorties et la base du sèche-linge sont-elles libres d'obstructions ?
- Avez-vous sélectionné le bouton **Séchage Délicat** au cours d'un cycle précédent ?

Le sèche-linge ne fonctionne pas...

- Le sèche-linge est-il branché sur une alimentation électrique adéquate ? Vérifiez à l'aide d'un autre appareil, par exemple une lampe de chevet.
- La fiche est-elle bien branchée sur l'alimentation de secteur ?
- Y a-t-il une panne de courant ?
- Le fusible a-t-il sauté ?
- La porte est-elle bien fermée ?
- Le sèche-linge est-il en position de marche, au niveau du courant de secteur et de la machine ?
- La période de séchage ou le programme a-t-il été sélectionné ?
- La machine a-t-elle été remise en marche après l'ouverture de la porte ?
- Le sèche-linge s'est-il arrêté parce que le réservoir d'eau est plein et qu'il faut le vider ?

Le sèche-linge est bruyant...

- Arrêtez le sèche-linge et contactez le service GIAS pour obtenir des conseils. L'indicateur  est allumé...
- Le filtre doit-il être nettoyé ?
- Faut-il nettoyer le condenseur ? L'indicateur  est allumé...
- Le réservoir d'eau doit-il être vidé ?

SERVICE CLIENTÈLE

En cas de problème persistant même après avoir effectué toutes les inspections recommandées, veuillez contacter le Service. Il pourra vous aider par téléphone ou organiser la visite d'un technicien, en vertu des conditions de votre garantie.

Cependant, vous serez facturé dans l'un des cas suivants :

- Si la machine est en bon état de marche.
- Si la machine n'a pas été installée conformément aux instructions d'installation.
- Si la machine a été utilisée incorrectement.

Pièces De Rechange

Utilisez toujours des pièces de rechange du fabricant, disponibles auprès du service GIAS.

Service GIAS

Pour les entretiens et les réparations, contactez votre technicien local du service GIAS.

Le constructeur décline toute responsabilité en cas d'erreurs d'impression dans le présent document. Le constructeur se réserve le droit d'apporter les modifications nécessaires à ses produits sans en changer les caractéristiques de base.

Energy



Capacity



Time



	Capacity (kg)		7
	Class		A+
☼ Whites	Energy	kWh	2,83
	Time	Min.	302
☼ Whites	Energy	kWh	2,62
	Time	Min.	278
☐ Cotton	Energy	kWh	2,25
	Time	Min.	244
☐ Cotton ½	Energy	kWh	1,20
	Time	Min.	140
☼ Whites	Energy	kWh	1,76
	Time	Min.	194