

PANASONIC

TELEPHONE

REPONDEUR

KX-TGH720FRB

MANUEL D'UTILISATION



Besoin d'aide ?

Rendez-vous sur votre communauté <https://sav.darty.com>



Panasonic®

Manuel utilisateur

Téléphone numérique sans fil

Modèle **KX-TGH710FR**

Téléphone numérique sans fil avec répondeur

Modèle **KX-TGH720FR**

KX-TGH722FR



Le modèle de l'illustration est le KX-TGH710.

Avant la première utilisation, consultez le chapitre "Mise en route" à la page 10.

Vous venez d'acquérir un produit Panasonic et nous vous en remercions.

Veillez lire le présent manuel utilisateur avant d'utiliser l'appareil et conservez-le pour référence ultérieure.

Introduction

Composition du modèle	3
Informations sur les accessoires	3
Informations générales	4
Symboles graphiques utilisables sur l'équipement et description	5

Informations importantes

Pour votre sécurité	6
Consignes de sécurité importantes	7
Pour des performances optimales	7
Autres informations	8
Caractéristiques	9

Mise en route

Installation	10
Commandes	12
Icônes d'affichage	13
Mise sous tension/hors tension	15
Réglage de la langue	15
Date et heure	15
Enregistrement de votre message d'accueil	15
Autres réglages	16

Appeler un correspondant/répondre à un appel

Appeler un correspondant	17
Réception d'appels	17
Fonctions utiles pendant un appel	18
Intercommunication	19
Verrouillage du clavier	20

Blocage des appels indésirables

Appel indésirable bloqué	21
Mémorisation des appelants indésirables	21

Blocage automatique des appels

Blocage automatique des appels	23
--------------------------------------	----

Répertoire

Répertoire	26
Numérotation rapide/Numérotation depuis la mémoire	28

Programmation

Liste des menus	30
Alarme	37
Mode Ne pas déranger	37

Mode Babyphone	38
Autres programmations	40
Enregistrement d'un combiné	41

Service d'identification des appels

Utilisation du service d'identification des appels	44
Liste des appelants	44

Répondeur

Répondeur	46
Activation/désactivation du répondeur	46
Message d'accueil	46
Ecoute des messages	47
Fonctionnalités d'alerte de nouveaux messages	49
Utilisation à distance	50
Réglages du répondeur	51

Informations utiles

Service de boîte vocale	53
Saisie de caractères	53
Messages d'erreur	55
Dépannage	56
Garantie	60

Index

Index	61
-------------	----

Composition du modèle

■ Série KX-TGH710



■ Série KX-TGH720



● Le modèle de l'illustration est le KX-TGH710.

● Le modèle de l'illustration est le KX-TGH722.

Série	Modèle	Base	Combiné	
		Réf.	Réf.	Quantité
Série KX-TGH710	KX-TGH710	KX-TGH710	KX-TGHA72	1
Série KX-TGH720	KX-TGH720	KX-TGH720	KX-TGHA72	1
	KX-TGH722	KX-TGH720	KX-TGHA72	2

Informations sur les accessoires

Accessoires fournis

N°	Accessoire/Référence	Quantité	
		KX-TGH710 KX-TGH720	KX-TGH722
①	Adaptateur secteur pour la base/PNLV226CE	1	1
②	Cordon téléphonique	1	1
③	Prise téléphonique	1	1
④	Batteries rechargeables*1	2	4
⑤	Couvercle du combiné*2	1	2
⑥	Chargeur	–	1
⑦	Adaptateur secteur pour le chargeur/PNLV233CE	–	1

*1 Pour plus d'informations sur le remplacement des batteries, reportez-vous à la page 4.

*2 Le couvercle du combiné est livré fixé au combiné.

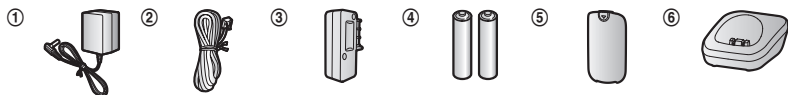

⑦



Accessoires supplémentaires/de rechange

Pour des informations commerciales, contactez votre revendeur Panasonic le plus proche.

Accessoire	Modèle/Caractéristiques
Batteries rechargeables	Type de batterie : <ul style="list-style-type: none">- nickel-métal hydrure (Ni-MH)- 2 batteries AAA (R03) par combiné- 1,2 V
Répéteur DECT	KX-A405, KX-A406

Autres informations

- La conception et les caractéristiques peuvent être modifiées sans préavis.
- Les illustrations figurant dans ce manuel peuvent différer légèrement du produit réel.

Informations générales

- Cet équipement est conçu pour être utilisé sur le réseau téléphonique analogique français.
- En cas de problème, contactez en premier lieu votre fournisseur d'équipement.

Déclaration de conformité :

- Panasonic Corporation déclare que le type d'équipement radio (série KX-TGH710/série KX-TGH720 : page 3) est conforme à la directive 2014/53/UE. Le texte intégral de la déclaration de conformité UE est accessible à l'adresse Internet suivante :

<http://www.ptc.panasonic.eu/doc>

Coordonnées du représentant autorisé :

Panasonic Testing Centre
Panasonic Marketing Europe GmbH
Winsbergring 15, 22525 Hamburg, Germany

Informations sur l'écoconception du produit













Informations sur l'écoconception du produit relevant du UE règlement (CE) n° 1275/2008 modifié par le (UE) règlement n° 801/2013. À compter du 1er janvier 2015.

veuillez visiter le site : <http://www.ptc.panasonic.eu/erp>
cliquez sur [Downloads]

→ Energy related products information (Public)

La consommation électrique en veille réseau et les recommandations sont indiquées dans le site Web susmentionné.

Symboles graphiques utilisables sur l'équipement et description

Symbole	Explication	Symbole	Explication
	Courant alternatif (c.a.)		Équipement de catégorie II (équipement dont la protection contre les décharges électriques est basée sur une isolation double ou renforcée)
	Courant continu (c.c.)		"Marche" (électricité)
	Conducteur de terre de protection		"Arrêt" (électricité)
	Conducteur de terre de raccordement de protection		Veille (électricité)
	Conducteur de terre fonctionnel		"Marche"/"Arrêt" (électricité ; push-push)
	Pour l'utilisation en intérieur uniquement		Attention, risque de décharge électrique

Pour votre sécurité

Pour éviter tout risque de dommages corporels ou matériels, voire d'accident mortel, lisez attentivement cette section avant d'utiliser l'appareil, de manière à être assuré que vous l'utilisez d'une façon appropriée et sûre.

ATTENTION

Connexion électrique

- Utilisez uniquement l'alimentation électrique indiquée sur le produit.
- Ne surchargez pas les prises électriques et les cordons d'alimentation. Ceci risque de provoquer un incendie ou une décharge électrique.
- Insérez complètement l'adaptateur secteur/la fiche d'alimentation dans la prise de courant. Le non-respect de ces instructions peut entraîner une décharge électrique et/ou une accumulation de chaleur qui peut provoquer un incendie.
- Enlevez régulièrement la poussière ou autres débris de l'adaptateur secteur et la fiche d'alimentation en les retirant de la prise de courant, puis en les essuyant avec un chiffon sec. L'accumulation de poussière peut provoquer un défaut d'isolation résultant par exemple de l'humidité, etc. et provoquer un incendie.
- Débranchez l'appareil de la prise électrique s'il émet de la fumée, une odeur anormale ou fait un bruit inhabituel. Ces situations pourraient en effet provoquer un incendie ou une décharge électrique. Assurez-vous que la fumée a cessé et contactez un centre de service agréé.
- Débranchez l'appareil de la prise électrique et ne touchez jamais ses composants internes si le boîtier est ouvert.
- Ne touchez jamais la fiche avec des mains humides. Il existe un danger de décharge électrique.

Installation

- Pour éviter tout risque d'incendie ou de décharge électrique, n'exposez jamais cet appareil à la pluie ou à une source d'humidité.
- Ne placez pas ou n'utilisez pas ce produit à proximité d'appareils à contrôle automatique,

tels que des portes automatiques ou des alarmes incendie. Les ondes radio émises par ce produit peuvent entraîner des dysfonctionnements de ces appareils et provoquer un accident.

- Évitez de tirer ou de tordre le cordon de l'adaptateur secteur ou de la ligne téléphonique, ou de le placer sous des objets lourds.

Mesures de précaution

- Débranchez le produit de la prise électrique avant tout nettoyage. N'utilisez pas de nettoyeurs liquides ou à aérosol.
- Ne démontez pas le produit.
- Ne renversez pas de liquides (détergents, produits nettoyants, etc.) sur la prise du cordon téléphonique, et veillez à ce qu'elle ne soit pas mouillée. Cela risque de provoquer un incendie. Dans le cas où la prise du cordon téléphonique serait mouillée, retirez-la immédiatement de la prise téléphonique murale, et ne l'utilisez pas.

Précautions médicales

- Consultez le fabricant de tout appareil médical personnel (par exemple stimulateurs cardiaques ou aides auditives) pour vous assurer qu'ils sont correctement protégés contre l'énergie à radiofréquence externe. (Le produit fonctionne dans une plage de fréquences comprises entre 1,88 GHz et 1,90 GHz et la puissance de transmission à radiofréquence est de 250 mW (maximum).)
- N'utilisez pas ce produit dans les établissements de santé si la réglementation affichée dans ces zones vous interdit de le faire. Il est possible que les hôpitaux ou les établissements de santé utilisent des équipements potentiellement sensibles à l'énergie radioélectrique externe.

ATTENTION

Installation et emplacement

- N'installez jamais le téléphone pendant un orage.
- Ne raccordez jamais les prises téléphoniques dans des endroits humides à moins que la prise ne soit spécialement conçue pour ce type d'endroit.
- Ne touchez jamais les câbles ou terminaux téléphoniques non isolés à moins que la ligne

téléphonique n'ait été déconnectée de l'interface réseau.

- Procédez avec précaution lors du raccordement ou de la modification des lignes téléphoniques.
- L'adaptateur secteur est utilisé comme principal organe de déconnexion. Assurez-vous que la prise secteur est installée près de l'appareil et est facilement accessible.
- Cet appareil ne peut pas être utilisé pour téléphoner dans les cas suivants :
 - lorsque les batteries du combiné sont déchargées ou défectueuses ;
 - en cas de panne de courant ;
 - lorsque la fonction de verrouillage du clavier est activée.

Batteries

- Il est recommandé d'utiliser les batteries présentées à la page 4. **UTILISEZ UNIQUEMENT des batteries rechargeables Ni-MH de taille AAA (R03).**
- N'utilisez pas ensemble des batteries neuves et des batteries usagées.
- N'ouvrez pas la batterie et ne la détériorez pas. L'électrolyte est corrosif et peut provoquer des brûlures ou des blessures aux yeux ou à la peau. L'électrolyte est toxique et pourrait être nocif si avalé.
- Manipulez les batteries avec précaution. Ne les mettez pas en contact avec des matériaux conducteurs tels que bagues, bracelets ou clés, car cela risquerait de provoquer un court-circuit et la batterie et/ou les matériaux conducteurs pourraient surchauffer et occasionner des brûlures.
- Chargez les batteries fournies avec ce produit ou identifiées pour une utilisation avec ce produit conformément aux instructions et limitations spécifiées dans le présent manuel.
- N'utilisez qu'une base (ou chargeur) compatible pour recharger les batteries. N'altérez pas la base (ou le chargeur). Le non-respect de ces instructions risque de faire gonfler ou exploser les batteries.

Consignes de sécurité importantes

Lorsque vous utilisez votre produit, observez toujours des précautions de sécurité élémentaires afin de réduire le risque d'incendie, de décharge électrique et de blessure, notamment :

1. N'utilisez pas ce produit à proximité d'eau, par exemple près d'une baignoire, d'un lavabo, d'un évier de cuisine ou d'un bac à lessive, dans un sous-sol humide ou au bord d'une piscine.
2. Évitez d'utiliser un téléphone (autre qu'un type sans fil) pendant un orage. Il peut exister un risque rare de décharge électrique en cas de foudre.
3. N'utilisez pas le téléphone pour signaler une fuite de gaz en vous tenant à proximité de la fuite.
4. Utilisez uniquement le câble d'alimentation et les batteries indiquées dans le présent manuel. N'incinerez pas les batteries. Elles pourraient exploser. Elles doivent être mises au rebut conformément à la réglementation locale.

CONSERVEZ CES INSTRUCTIONS

Pour des performances optimales

Emplacement de la base/minimisation du bruit

La base et les autres appareils Panasonic compatibles utilisent des ondes radio pour communiquer les uns avec les autres.

- Pour bénéficier d'une zone de couverture maximale et éviter les bruits parasites, il est recommandé d'installer la base comme indiqué ci-dessous :
 - à un emplacement pratique, élevé et central sans obstacles entre le combiné et la base dans un environnement intérieur ;
 - loin d'appareils électroniques tels que téléviseurs, radios, ordinateurs, périphériques sans fil ou autres téléphones ;
 - loin de transmetteurs à radiofréquence, par exemple antennes externes de stations de téléphonie mobile. (Évitez de placer la base

Informations importantes

sur une baie vitrée ou à proximité d'une fenêtre.)

- La couverture et la qualité vocale dépendent des conditions de l'environnement local.
- Si la réception à l'emplacement de la base n'est pas satisfaisante, déplacez-la vers un autre emplacement offrant une meilleure réception.

Environnement

- Maintenez le produit éloigné des appareils générant du bruit électrique, par exemple les lampes fluorescentes et les moteurs.
- Le produit ne devrait pas être exposé à de la fumée excessive, de la poussière, des températures élevées et des vibrations.
- Le produit ne devrait pas être exposé à la lumière directe du soleil.
- Ne placez pas d'objets lourds sur le produit.
- Lorsque vous n'utilisez pas l'appareil pendant une longue période, débranchez-le de la prise électrique.
- Maintenez l'appareil éloigné de toute source de chaleur (chauffage, appareils de cuisine, etc.) et ne le laissez pas dans une pièce où la température est inférieure à 0 °C ou supérieure à 40 °C. Évitez également les sous-sols humides.
- La distance maximale d'appel peut diminuer lorsque vous utilisez l'appareil à proximité d'un obstacle tel qu'une colline, un tunnel, le métro, ou à proximité d'un objet métallique comme une clôture grillagée, par exemple.
- L'utilisation de ce produit à proximité d'appareils électriques peut causer des interférences. Éloignez-le des appareils électriques.

Entretien habituel

- **Nettoyez la surface extérieure de l'appareil avec un chiffon doux humide.**
- N'utilisez pas de benzène, diluant ou toute poudre abrasive.

Autres informations

ATTENTION : il existe un risque d'explosion si la batterie est remplacée par un type de batterie incorrect. Mettez au rebut les batteries usagées conformément aux instructions.

Avis relatif à la mise au rebut, au transfert ou au retour du produit

- Ce produit peut stocker des informations privées/confidentielles vous appartenant. Pour protéger votre sphère privée et votre confidentialité, nous vous conseillons d'effacer de la mémoire les informations telles que les répertoires ou les entrées de liste des appelants avant de mettre au rebut, de transférer ou de retourner le produit.

L'élimination des équipements et des piles/batteries usagés (Applicable uniquement dans les pays membres de l'Union européenne et les pays disposant de systèmes de recyclage.)

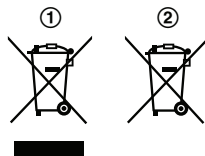

Apposé sur le produit lui-même, sur son emballage, ou figurant dans la documentation qui l'accompagne, ce pictogramme (①, ②) indique que les piles/batteries, appareils électriques et électroniques usagés, doivent être séparés des ordures ménagères. Afin de permettre le traitement, la valorisation et le recyclage adéquats des piles/batteries et des appareils usagés, veuillez les porter à l'un des points de collecte prévus, conformément à la législation nationale en vigueur.

En les éliminant conformément à la réglementation en vigueur, vous contribuez à éviter le gaspillage de ressources précieuses ainsi qu'à protéger la santé humaine et l'environnement.

Pour de plus amples renseignements sur la collecte et le recyclage, veuillez vous renseigner auprès des collectivités locales. Le non-respect de la réglementation relative à l'élimination des déchets est passible d'une peine d'amende.

Pour les utilisateurs professionnels au sein de l'Union européenne

Si vous souhaitez vous débarrasser de pièces d'équipement électrique ou électronique, veuillez

vous renseigner directement auprès de votre détaillant ou de votre fournisseur.

Information relative à l'élimination des déchets dans les pays extérieurs à l'Union européenne

Ces symboles (①, ②) ne sont valables que dans l'Union européenne. Pour connaître la procédure applicable dans les pays hors Union Européenne, veuillez vous renseigner auprès des autorités locales compétentes ou de votre distributeur.

Note relative au pictogramme à apposer sur les piles/batteries

Si ce pictogramme (②) est combiné avec un symbole chimique. Il répond également aux exigences posées par la Directive relative au produit chimique concerné.

Note relative à la procédure de retrait des batteries

Reportez-vous à la section "Retrait de la batterie" à la page 11.

Caractéristiques

- **Norme :**
DECT (Digital Enhanced Cordless Telecommunications : télécommunications numériques sans fil améliorées),
GAP (Generic Access Profile : profil d'accès générique)
- **Plage de fréquences :**
1,88 GHz à 1,90 GHz
- **Puissance de transmission RF :**
Environ 10 mW (puissance moyenne par canal)
250 mW (max.)
- **Alimentation électrique :**
100–240 V C.A., 50/60 Hz
- **Batterie rechargeable :**
Batterie Ni-MH AAA (R03) (1,2 V, 550 mAh)
- **Consommation :**
Base*1 :
Veille : 0,5 W
Maximum : 2,0 W
Base*2 :
Veille : 0,6 W

Maximum : 2,1 W

Chargeur :

Veille : 0,1 W

Maximum : 1,1 W

- **Conditions de fonctionnement :**
0 °C–40 °C, 20 %–80 % d'humidité relative de l'air (sec)
- *1 Série KX-TGH710 : page 3
- *2 Série KX-TGH720 : page 3

Installation

Raccordements

■ Base

- ① Connectez l'adaptateur secteur à l'appareil en insérant fermement la fiche.
- ② Fixez le cordon en l'accrochant.
- ③ Connectez l'adaptateur secteur à la prise de courant.
- ④ Connectez le cordon téléphonique à l'appareil jusqu'à ce qu'un déclic soit émis.
- ⑤ Fixez le cordon en l'accrochant.
- ⑥ Connectez le cordon téléphonique à la prise téléphonique jusqu'à ce qu'un déclic soit émis.
- ⑦ Un filtre DSL/ADSL (non fourni) est nécessaire si un service DSL/ADSL est actif.

Remarques :

- Utilisez uniquement l'adaptateur secteur Panasonic PNLV226CE fourni.
- Utilisez uniquement le cordon téléphonique fourni.

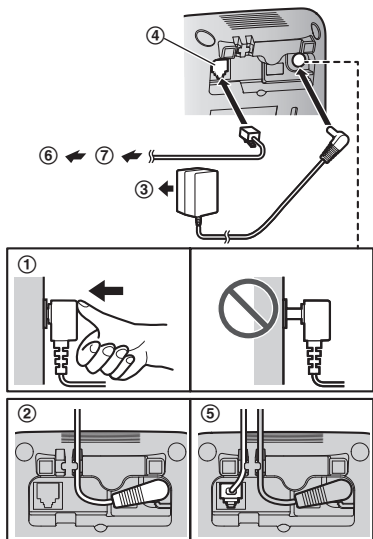

■ Chargeur

- ① Connectez la fiche de l'adaptateur secteur jusqu'à ce que vous entendiez un déclic.
- ② Connectez l'adaptateur secteur à la prise de courant.

Remarques :

- Utilisez uniquement l'adaptateur secteur Panasonic PNLV233CE fourni.

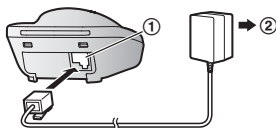

Installation des batteries

- UTILISEZ UNIQUEMENT des batteries rechargeables Ni-MH de taille AAA (R03) (A).
- N'utilisez PAS de batteries alcalines/manganèse/Ni-Cd.
- Vérifiez que la polarité est correcte (+, -).

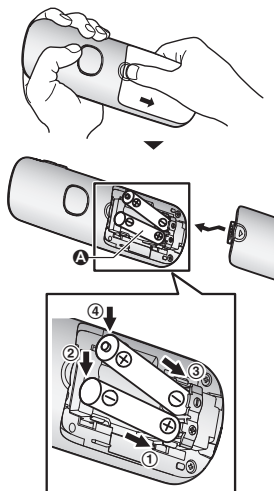

- Suivez les instructions affichées à l'écran pour configurer l'appareil.

Retrait de la batterie

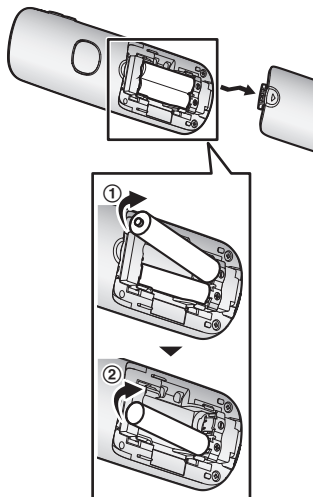

Charge de la batterie

La batterie se recharge en totalité en 7 heures environ.

- Vérifiez que la mention “Chargement” s’affiche (A).
- Lorsque la charge des batteries est terminée, “Chargé” s’affiche.

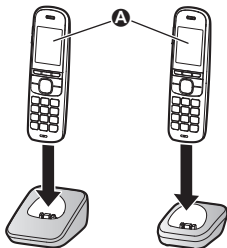

Note relative à la configuration

Note relative aux connexions

- L’adaptateur secteur doit être branché en permanence. (Il est normal que l’adaptateur soit chaud pendant son utilisation.)
- L’adaptateur secteur doit être branché sur une prise secteur verticale ou montée au sol. Ne branchez pas l’adaptateur secteur à une prise secteur orientée à l’horizontale et tournée vers le sol, comme une prise montée au plafond ou sous une table, car il risque de se débrancher sous l’effet de son poids.

Panne de courant

- L’appareil ne peut être utilisé pour passer ou recevoir des appels lors d’une panne de courant. Nous vous recommandons de connecter un téléphone filaire sans adaptateur secteur à votre ligne téléphonique.

Note relative à l’installation des batteries

- Utilisez les batteries rechargeables fournies. Pour les remplacer, nous vous recommandons d’utiliser les batteries Panasonic rechargeables indiquées à la page 4, 7.

Note relative à la charge de la batterie

- Il est normal que le combiné soit chaud pendant la charge.
- Nettoyez une fois par mois les contacts de charge du combiné, de la base et du chargeur à l’aide d’un chiffon doux et sec. Avant de nettoyer l’unité, déconnectez les câbles d’alimentation et les cordons téléphoniques. Procédez à des nettoyages plus fréquents si l’appareil est exposé à des substances grasses, de la poussière ou une atmosphère très humide.

Niveau de la batterie

Icône	Niveau de la batterie
	Elevé
	Moyen
	Faible
	Recharge nécessaire.

Autonomie de la batterie Ni-MH (batteries fournies)

Fonction	Autonomie
En utilisation continue	14 heures max.
Absence de communication (veille)	250 heures max.

Remarques :

- La performance de la batterie dépend de l'utilisation et des conditions ambiantes.
- Lorsque le mode économique est réglé sur "Eco plus", la base cesse de communiquer avec le combiné quand le mode de veille est activé. Le combiné utilise alors davantage d'énergie que d'habitude pour rechercher la base et la durée d'utilisation des batteries est donc réduite (page 16).

Commandes

Base

■ Série KX-TGH710 : page 3

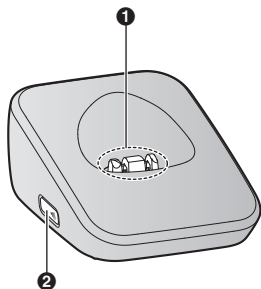

- 1 Contacts de charge
- 2 [●●] (localisation)
 - Vous pouvez localiser un combiné égaré en appuyant sur [●●].

■ Série KX-TGH720 : page 3

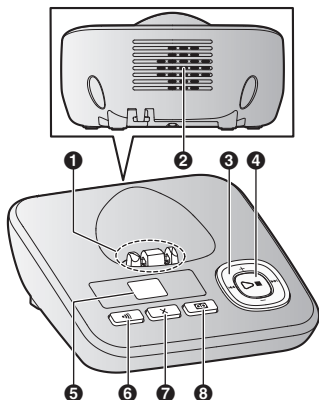

- 1 Contacts de charge
- 2 Haut-parleur
- 3 [+] / [-] (augmentation/réduction du volume)
- 4 [<->] / [>>-] (répétition/saut)
[▶■] (lecture/arrêt)
Voyant de message (▶)
- 5 Compteur de messages
- 6 [●●] (localisation)
 - Vous pouvez localiser un combiné égaré en appuyant sur [●●].
- 7 [X] (effacer)
- 8 [OK] (marche/arrêt du répondeur)

Combiné

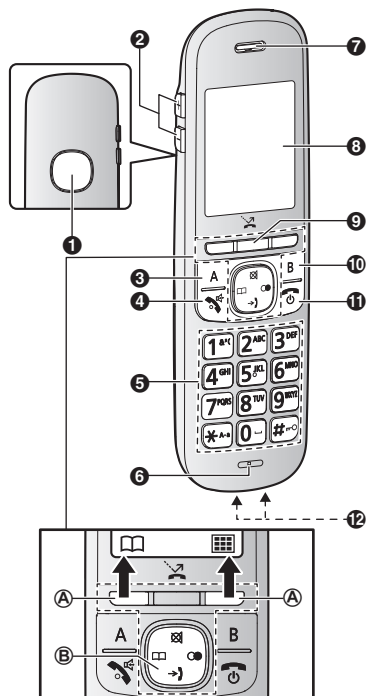

- 1 Haut-parleur
- 2 [+]/[-] (▲ : augmenter/diminuer le volume)
- 3 [A] (numérotation depuis la mémoire)
- 4 [☎/📞] (décrocher/mode mains libres)
- 5 Clavier de numérotation
- 6 Microphone
- 7 Ecouteur
- 8 Ecran
- 9 [🔒] (blocage des appels)
- 10 [B] (numérotation depuis la mémoire)
- 11 [🔘] (arrêt/marche)
- 12 Contacts de charge

■ Type de commandes

Ⓐ Touches programmables

Vous pouvez appuyer sur une touche programmable pour sélectionner la fonction qui s'affiche directement au-dessus sur l'écran.

Ⓑ Touche de navigation

Les touches de navigation fonctionnent comme suit.

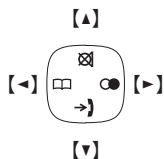

















- [▲], [▼], [◀] ou [▶] : faites défiler pour accéder à plusieurs listes et options.
- [☎] (sourdine) : désactive le micro.
- [→] (liste des appelants) : permet d'afficher la liste des appelants.
- [📖] (répertoire) : permet d'afficher l'entrée du répertoire.
- [🔁] (renumérotation) : permet d'afficher la liste de renumérotation.

Icônes d'affichage

Options d'affichage du combiné

Elément	Signification
	Portée d'émission : plus il y a de barres visibles, plus le combiné est proche de la base.
	Hors de la zone de couverture de la base
	L'option de sécurité est réglée sur "Avancé" pour les appels téléphoniques. (page 41)
	Mode d'intercommunication, de localisation*1
	Le haut-parleur est activé. (page 17)

Élément	Signification
	La ligne est en cours d'utilisation. <ul style="list-style-type: none"> ● Clignote lentement : l'appel est en attente. ● Clignote rapidement : un appel entrant est en cours de réception.
	Appel manqué*2 (page 44)
	Le mode économique est réglé sur "Eco". (page 16)
	Le mode économique est réglé sur "Eco plus". (page 16)
	Le rétroéclairage de touches est désactivé. (page 35)
	<ul style="list-style-type: none"> ● Lorsqu'elle s'affiche en regard de l'icône de la batterie : le répondeur est activé.*3 (page 46) ● Lorsqu'elle s'affiche avec un numéro : de nouveaux messages ont été enregistrés.*3 (page 47)
	L'option "Rép. simple" est sélectionnée. Les messages de l'appelant ne sont pas enregistrés.*3 (page 52)
	Niveau de la batterie
	L'alarme est activée. (page 37)
	La confidentialité des appels est activée.*1 (page 35)
	Le volume de la sonnerie est désactivé. (page 33)
	Le mode Ne pas déranger est activé. (page 38)
	Appelant bloqué.*2 (page 21)
	Le blocage automatique des appels est réglé sur "Bloquer".*3 (page 23)
	Appel automatique bloqué.*2, *3 (page 21)
	Nouveau message vocal reçu.*4 (page 53)

Élément	Signification
	Le mode babyphone est activé. Le nom/numéro affiché en regard de l'icône indique l'appareil de surveillance. (page 38)
Ligne occupé.	Une personne utilise la ligne.*1
Occupé	Le répondeur est utilisé par un autre appareil.*3

*1 KX-TGH722

*2 Abonnés au service d'identification des appels uniquement

*3 Série KX-TGH720 : page 3









*4 Abonnés au service de boîte vocale uniquement

Éléments de l'écran de la base

■ Série KX-TGH720 : page 3

Élément	Signification
--	L'option "Rép. simple" est sélectionnée. Les messages de l'appelant ne sont pas enregistrés. (page 52)

icônes des touches programmables du combiné

icône	Action
	Revient à l'écran précédent ou à un appel extérieur.
	Affiche le menu.
OK	Confirme la sélection en cours.
	Appelle un correspondant. (page 28)
	Éteint temporairement la sonnerie pour les appels entrants. (page 18)
	Met un appel en attente.*1
	Désactive le micro.
	Passé à un autre écran pour confirmer les informations détaillées. (page 26, 36)
	Ouvre le répertoire.

Icône	Action
	Vous permet de modifier des numéros de téléphone. (page 22)
	Ajoute une nouvelle entrée. (page 28, 39)
	Affiche le menu de recherche dans le répertoire. (page 27)
	Désactive la fonction de verrouillage du clavier. (page 20)
	Arrête l'alarme. (page 37)
	Bouton de rappel d'alarme. (page 37)
	Sélectionne des entrées ou des combinés. (page 37)
	Lit un message.*2
	Arrête l'enregistrement ou la lecture.*2
	Mémorise les numéros de téléphone. (page 26)
	Efface le réglage sélectionné.
	Vous permet de passer un appel d'intercommunication.*1 (page 20)
C	Permet d'effacer un chiffre/un caractère.
R	Permet d'utiliser les fonctionnalités spéciales de votre central hôte. (page 18)

*1 KX-TGH722

*2 Série KX-TGH720 : page 3

Mise sous tension/hors tension

Appuyez sur pendant environ 2 secondes.

Réglage de la langue

Langue d'affichage

- (touche programmable de droite)

- : Sélectionnez la langue souhaitée. → →

Date et heure

- (touche programmable de droite)
- Saisissez la date, le mois et l'année actuels.
→
Exemple : 12 juillet 2019

 - Vous pouvez sélectionner le format de date en appuyant sur :
 - dd/mm/yy (date (date)/month (mois)/year (année))
 - yy/mm/dd (year (année)/month (mois)/date (date))
- Entrez l'heure et les minutes actuelles.
Exemple : 9:30

 - Vous pouvez sélectionner le format 24 heures ou 12 heures ("AM" ou "PM") en appuyant sur .
-

Enregistrement de votre message d'accueil

Disponible pour :
série KX-TGH720 (page 3)

Vous pouvez enregistrer votre propre message d'accueil plutôt que d'utiliser un message d'accueil préenregistré. Voir page 46 pour plus de détails.

- (touche programmable de droite)
- : "Oui" →
- Enregistrement d'un message d'accueil. → →

Autres réglages

Mode économiseur d'écran



Le rétroéclairage s'assombrit pendant un appel ou s'éteint complètement après 1 minute d'inactivité si le combiné n'est pas sur la base ou le chargeur.

Activez à nouveau l'écran du combiné en :





- appuyant sur [▼] pendant une communication.
- appuyant sur n'importe quelle autre touche dans tous les autres cas.

Mode économique

Les réglages disponibles pour le mode économique sont les suivants.

- "Eco" : réduit la puissance de transmission de la base de 90 % maximum en mode de veille. Lorsque ce réglage est sélectionné, **ECO** s'affiche à la place de  sur l'écran du combiné.
- "Eco plus" : réduit complètement la puissance de transmission de la base en mode de veille. Lorsque ce réglage est sélectionné, **ECO** s'affiche à la place de  sur l'écran du combiné.
- "Désactiver" (réglage par défaut) : le mode économique est désactivé. Lorsque ce réglage est sélectionné, les icônes **ECO/ECO+** ne s'affichent pas sur l'écran du combiné.

Réglage du mode économique

- 1  (touche programmable de droite)
 # 7 2 5
- 2  : Sélectionnez le réglage souhaité. →
[OK] → 

Remarques :

- Si un combiné non compatible avec Eco plus est enregistré au niveau de la base, l'option "Eco plus" n'est pas disponible. Si ce combiné a été enregistré alors que l'option "Eco plus" était sélectionnée, l'option "Désactiver" est activée.
- Si un autre téléphone sans fil est utilisé à proximité, il est possible que la puissance de

transmission de la base ne soit pas réduite.

(KX-TGH722)

- Lorsque le mode économique est réglé sur "Eco plus", le combiné ne sonne pas immédiatement lors de la réception des appels.
- Si le combiné est enregistré sur plusieurs bases, il pourrait ne pas être en mesure d'effectuer ou recevoir des appels, ni même communiquer avec la base, lorsque les conditions suivantes sont rencontrées.
 - Le mode économique est réglé sur "Eco plus" (page 16).
 - La sélection de la base est réglée sur "Auto" (page 36).

Dans ce cas, placez le combiné près de la base, puis réglez le mode sur "Eco" ou "Désactiver". Répétez l'opération pour chaque base.



- Lorsque le mode économique est activé, la portée de la base est réduite en mode de veille.
- Si vous réglez le mode répéteur sur "Oui" (page 42) :
 - Le mode économique est désactivé.
 - "Mode éco" ne s'affiche pas dans le menu (page 34).
- La durée d'utilisation des batteries est réduite lorsque le mode économique est réglé sur "Eco plus" (page 12).

Mode de numérotation

Si vous ne pouvez pas effectuer des appels, modifiez ce réglage en fonction de votre service de ligne téléphonique. Le réglage par défaut est "Tonalité".

"Tonalité" : pour le service de numérotation à tonalité.

"Pulsation" : pour le service de numérotation à cadran ou à impulsions.

- 1  # 1 2 0
- 2  : Sélectionnez le réglage souhaité.
- 3 [OK] → 

Appeler un correspondant

- 1 Décrochez le combiné puis composez le numéro de téléphone.
 - Pour corriger un chiffre, appuyez sur [C].
- 2 Appuyez sur la touche [📞] pour passer l'appel.
 - Pour passer l'appel à l'aide du poste téléphonique à haut-parleur, maintenez la touche [📞] enfoncée pendant quelques secondes.
- 3 À la fin de la conversation, appuyez sur [📞] ou replacez le combiné sur la base ou le chargeur.

Remarques :

- Lorsque vous parlez, vous pouvez alterner entre écouteur et haut-parleur en appuyant sur la touche [📞].
- A l'étape 1, vous pouvez enregistrer le numéro de téléphone composé dans le répertoire en appuyant sur [📞].

Réglage du volume de l'écouteur ou du haut-parleur

Appuyez sur [+] ou [-] à plusieurs reprises pendant la conversation.

Remarques :

- Si le volume du combiné est réglé sur le niveau 5 (max.), il sera fixé au niveau 4 lors de l'appel suivant.

Appel à l'aide de la liste de renumérotation

Les 10 derniers numéros de téléphone composés sont mémorisés dans la liste de renumérotation (18 chiffres max. chacun).

- 1 [☎]
- 2 [↕] : Sélectionnez l'entrée souhaitée.
- 3 ■ **Pour recomposer une seule fois**
Appuyez sur [📞].
■ **Pour recomposer plusieurs fois***1
Maintenez la touche [📞] enfoncée pendant quelques secondes.

*1 L'appareil recompose automatiquement le numéro du correspondant à plusieurs reprises si sa ligne est occupée.

Effacer un numéro de la liste de renumérotation

- 1 [☎]
- 2 [↕] : Sélectionnez l'entrée souhaitée. → [X]
- 3 [↕] : "Oui" → [OK] → [📞]

Pause (pour les appareils reliés à un central téléphonique ou pour les appels longue distance)

Il est parfois nécessaire d'insérer une pause lorsque vous appelez un correspondant via un central téléphonique ou effectuez un appel longue distance. Vous devez également insérer une pause lorsque vous stockez un numéro d'accès d'une carte d'appel et/ou un code PIN dans le répertoire (page 28).

Exemple : si vous devez composer le numéro d'accès à la ligne "0" lorsque vous effectuez des appels extérieurs avec un central téléphonique :

- 1 [0] → [▲] (Pause)
- 2 Composez le numéro de téléphone. → [📞]

Remarques :

- Une pause de 3 secondes est insérée à chaque fois que vous appuyez sur la touche [▲] (Pause).

Réception d'appels

- 1 Lorsque l'appareil sonne, décrochez le combiné.
 - **Pour répondre à l'aide du récepteur**
Appuyez sur [📞].
 - **Pour répondre à l'aide du haut-parleur**
Maintenez la touche [📞] enfoncée pendant quelques secondes.
- 2 À la fin de la conversation, appuyez sur [📞] ou replacez le combiné sur la base ou le chargeur.

Réponse avec n'importe quelle touche : vous pouvez répondre à l'appel en appuyant sur n'importe quelle touche de numérotation.

Prise de ligne automatique : vous pouvez répondre à un appel simplement en soulevant le combiné (page 35).

Appeler un correspondant/répondre à un appel

Désactivation temporaire de la sonnerie : vous pouvez désactiver temporairement la sonnerie en appuyant sur [].

Réglage du volume de la sonnerie

Combiné

Appuyez sur [+] ou [-] à plusieurs reprises pour sélectionner le volume souhaité.

Base*1

*1 Série KX-TGH720 : page 3

Appuyez à plusieurs reprises sur [+] ou sur [-] pour sélectionner le volume de sonnerie souhaité.





- Pour désactiver la sonnerie, appuyez sans relâcher sur [-] jusqu'à ce que l'appareil émette un bip.

Remarques :

- Pour modifier le volume de la sonnerie et sa tonalité pour un appel extérieur, reportez-vous à la page 33.

Fonctions utiles pendant un appel

Mise en attente

- 1 Appuyez sur [] lors d'un appel externe.
- 2 [] : "Attente" → [OK]
- 3 Pour annuler la mise en attente, appuyez sur [ / ].

Remarques :

- L'appel est coupé à l'issue d'une mise en attente de 10 minutes.

Couper le micro

- 1 Appuyez sur [] lors d'un appel.
- 2 Pour revenir à l'appel, appuyez sur [].

Rappel/flash

[R] vous permet d'utiliser les fonctions spéciales de votre central téléphonique hôte, par exemple le

transfert d'un appel à extension ou l'accès à des services téléphoniques en option.

Remarques :

- Pour modifier le délai de rappel/clignotement, voir page 35.

Signaux d'appel ou utilisateurs du service d'identification des appels en attente

Pour utiliser le service de signaux d'attente ou d'identification des appels en attente, vous devez d'abord vous abonner à ce service auprès de votre fournisseur de services de téléphonie.

Cette fonction vous permet de recevoir des appels alors que vous êtes déjà en conversation au téléphone. Si vous recevez un appel alors que vous êtes au téléphone, vous entendez un signal d'appel en attente.

Si vous vous abonnez à la fois aux services d'identification des appels en attente, les informations du 2ème correspondant s'affichent sur l'unité en cours d'utilisation après l'émission du signal d'appel en attente.

- 1 Appuyez sur [R] pour répondre au 2ème appel.
- 2 Pour basculer entre des appels, appuyez sur [R].

Remarques :

- Veuillez contacter votre fournisseur de services de téléphonie pour plus d'informations et pour connaître la disponibilité de ce service dans votre zone.

Utilisation provisoire de la tonalité (pour les utilisateurs de téléphone à cadran ou à impulsions)

Appuyez sur [] avant de saisir les numéros d'accès nécessitant une tonalité.

Égaliseur du combiné

Cette fonction clarifie la voix de la personne à laquelle vous parlez, en produisant une voix au son plus naturel qui est plus facile à écouter et à comprendre.

- 1 Appuyez sur la touche **[RECHERCHER]** pendant la conversation.
- 2 **[↕]** : “Egaliseur” → **[OK]**
- 3 **[↕]** : Sélectionnez le réglage souhaité.
- 4 Appuyez sur la touche **[OK]** pour quitter.

Remarques :

- Selon l'état et la qualité de votre ligne téléphonique, il peut arriver que cette fonction amplifie le bruit existant de la ligne. S'il devient difficile d'entendre, sélectionnez un autre réglage.
- Cette fonction n'est pas disponible si vous utilisez le haut-parleur.

Partage d'appels

Disponible pour :
KX-TGH722

Vous pouvez participer à un appel externe existant. Pour participer à la conversation, appuyez sur **[📞]** lorsque l'autre combiné est en communication avec l'extérieur.

Remarques :

- Pour empêcher d'autres utilisateurs de participer à vos conversations avec des correspondants externes, activez la confidentialité des appels (page 35).

Transfert d'appels, appels de conférence

Disponible pour :
KX-TGH722

Il est possible de transférer des appels extérieurs ou de réaliser une conférence avec un correspondant extérieur entre les combinés d'une même cellule radio.

- 1 Appuyez sur **[RECHERCHER]** lors d'un appel extérieur.
- 2 **[↕]** : “Appel interne” → **[OK]**
- 3 **[↕]** : Sélectionnez l'unité souhaitée. → **[OK]**

- 4 Attendez que le correspondant appelé réponde.
 - Si le correspondant appelé ne répond pas, appuyez sur **[RECHERCHER]** pour revenir à l'appel extérieur.
- 5 **Pour terminer le transfert :**
Appuyez sur la touche **[📞]**.
Pour établir une conférence :
[RECHERCHER] → **[↕]** : “Conférence” → **[OK]**
 - Pour quitter la conférence, appuyez sur la touche **[📞]**. Les 2 autres correspondants peuvent poursuivre la conversation.
 - Pour mettre l'appel extérieur en attente : **[RECHERCHER]** → **[↕]** : “Attente” → **[OK]**
Pour reprendre la conférence : **[RECHERCHER]** → **[↕]** : “Conférence” → **[OK]**
 - Pour annuler la conférence : **[RECHERCHER]** → **[↕]** : “Arrêt conférence” → **[OK]**
Vous pouvez poursuivre la conversation avec l'appelant extérieur.

Intercommunication





Disponible pour :
KX-TGH722

Les appels d'intercommunication peuvent être effectués entre des combinés de la même cellule radio.



Remarques :

- Lorsque vous recherchez le combiné, le combiné recherché émet un bip pendant 1 minute.
- Si vous recevez un appel extérieur pendant que vous êtes engagé dans un appel d'intercommunication, la tonalité d'interruption est émise. Pour mettre fin à un appel d'intercommunication, appuyez sur **[📞]**. Pour répondre à l'appel, appuyez sur **[📞]**.
- Pour modifier le volume et la tonalité de la sonnerie du système d'intercommunication, reportez-vous à la page 33.

Effectuer un appel d'intercommunication

- 1  (touche programmable de droite) → 
- 2  : Sélectionnez l'unité souhaitée. → **[OK]**
- 3 Une fois la conversation terminée, appuyez sur la touche .





Répondre à un appel d'intercommunication

- 1 Appuyez sur  pour répondre à l'appel.
- 2 Une fois la conversation terminée, appuyez sur la touche .

Activation/désactivation de la fonction d'intercommunication automatique

Cette fonction permet au combiné de répondre à des appels d'intercommunication en cas d'appel. Il n'est pas nécessaire d'appuyer sur .

Lorsque cette fonctionnalité est réglée sur "Oui", le combiné de surveillance pour la fonctionnalité de mode babyphone (page 40) répond également automatiquement aux appels du mode babyphone. Le réglage par défaut est "Non".

- 1  (touche programmable de droite) **[2]****[7]****[3]**
- 2  : Sélectionnez le réglage souhaité. → **[OK]** → 

Verrouillage du clavier

Vous pouvez verrouiller le combiné de façon à ce qu'aucun appel ni réglage ne puisse être effectué. Vous pouvez répondre aux appels entrants, mais la plupart des autres fonctions sont désactivées lorsque le clavier est verrouillé.

Pour verrouiller ou déverrouiller le clavier, appuyez sur la touche  pendant environ 3 secondes.

Remarques :

- Les numéros d'urgence ne peuvent pas être appelés tant que le clavier est verrouillé.

Appel indésirable bloqué

Vous pouvez appuyer sur la touche  dans les situations suivantes pour couper l'appel actuel et ajouter un numéro de téléphone à la liste de blocage d'appel :

- lorsqu'un appel entrant est en cours de réception
- lorsqu'un appel entrant est en train d'être enregistré par le répondeur
- pendant un appel extérieur

Lorsqu'un numéro de téléphone a été ajouté à la liste de blocage d'appel, l'appareil bloquera les futurs appels provenant de ce numéro.

- 1 Appuyez sur  dans les situations ci-dessus.
- 2 Confirmez le numéro à bloquer puis appuyez sur **[OK]**.
 - Le numéro bloqué est stocké dans la liste de blocage d'appel, "Appel bloqué" est affiché et l'appel est coupé.

Remarques :

- Si l'appel n'est pas lié à un numéro de téléphone, l'appel est bloqué, mais il n'est pas stocké dans la liste de blocage d'appel.
- La fonctionnalité de blocage d'appel n'est pas disponible pour les appels d'intercommunication ou les appels reçus par la fonction d'appel en attente.
- Les appels bloqués sont enregistrés dans la liste des appelants.

Mémorisation des appelants indésirables

L'appareil peut bloquer des appels en stockant à l'avance les éléments désirés dans la liste de blocage d'appel (uniquement pour les abonnés à un service d'identification de l'appelant).

- "Numéro unique" : l'appareil bloque les appels de numéros de téléphone spécifiques stockés dans la liste de blocage d'appel.
- "Type de numéros" : l'appareil bloque les appels qui commencent par un numéro mémorisé dans la liste de blocage des appels (par exemple, les premiers chiffres des numéros gratuits ou certains indicatifs régionaux).

- "Masqué" : L'appareil bloque les appels qui n'affichent pas de numéro de téléphone. Toutefois, il se peut que cette option ne soit pas disponible dans les situations suivantes :
 - Si l'appelant appelle depuis une zone qui ne fournit pas de service d'identification des appels.
 - Appels internationaux.
- Jusqu'à 1 000 numéros de téléphone uniques et plages de numéros peuvent être mémorisés dans la liste de blocage des appels.

Blocage des appelants indésirables





Lorsque vous recevez un appel, l'appareil ne sonne pas pendant l'identification de l'appelant. Si le numéro de téléphone de l'appelant correspond à une entrée de la liste de blocage des appels, l'appareil n'émet aucun son pour l'appelant et coupe l'appel.

Mémorisation d'un numéro de téléphone







Important :

- Vous devez inclure l'indicatif régional lors de la mémorisation de numéros de téléphone dans la liste de blocage des appels.



Ajout de numéros bloqués depuis la liste des appelants

- 1 
- 2  : sélectionnez l'entrée que vous souhaitez bloquer.
- 3  →  : "Oui" → **[OK]** → 

Ajout manuel de numéros bloqués



- 1 
- 2 Série **KX-TGH720** :  : "Blocage D'appels nuis." → **[OK]**
Série **KX-TGH710** : Passez à l'étape 3.
- 3  : "Numéro unique" → **[OK]**
- 4  →  : "Ajouter" → **[OK]**
- 5 Entrez le numéro de téléphone (24 chiffres max.). → **[OK]** → 

Mémorisation d'une série de numéros







- 1 
- 2 Série KX-TGH720 : [↕] : "Blocage D'appels nuis." → [OK]
Série KX-TGH710 : Passez à l'étape 3.
- 3 [↕] : "Type de numéros" → [OK]
- 4  → [↕] : "Ajouter" → [OK]
- 5 Saisissez le numéro souhaité (2-8 chiffres).
→ [OK] → 

Blocage des appels entrants qui n'affichent pas de numéro de téléphone

Vous pouvez bloquer les appels dont le numéro de téléphone ne s'affiche pas, comme ceux d'appelants privés.

- 1 
- 2 Série KX-TGH720 : [↕] : "Blocage D'appels nuis." → [OK]
Série KX-TGH710 : Passez à l'étape 3.
- 3 [↕] : "Masqué" → [OK]
- 4 [↕] : Sélectionnez le réglage souhaité. → [OK] → 



Affichage/modification/effacement des numéros bloqués

- 1 
- 2 Série KX-TGH720 : [↕] : "Blocage D'appels nuis." → [OK]
Série KX-TGH710 : Passez à l'étape 3.
- 3 [↕] : "Numéro unique" ou "Type de numéros" → [OK]
- 4 [↕] : Sélectionnez l'entrée souhaitée.
 - Appuyez sur  pour quitter.
- 5 **Pour modifier un numéro :**
 → Modifiez le numéro. → [OK] → 
Pour effacer un numéro :
 → [↕] : "Oui" → [OK] → 

Remarques :

- Lors de la modification, appuyez sur la touche de numérotation souhaitée pour ajouter des chiffres, et sur [C] pour effacer des chiffres.



Effacement de tous les numéros bloqués

- 1 
- 2 Série KX-TGH720 : [↕] : "Blocage D'appels nuis." → [OK]
Série KX-TGH710 : Passez à l'étape 3.
- 3 [↕] : "Numéro unique" ou "Type de numéros" → [OK]
- 4  → [↕] : "Effacer Tout" → [OK]
- 5 [↕] : "Oui" → [OK]
- 6 [↕] : "Oui" → [OK] → 

Affichage et effacement du nombre d'appels bloqués

Disponible pour :
série KX-TGH720 (page 3)

Le nombre total d'appels bloqués (jusqu'à 65 000) s'affiche.

- 1 
- 2 [↕] : "Blocage D'appels nuis." → [OK]
- 3 [↕] : "Nbre d'appels bloqués" → [OK]
 - Pour quitter, appuyez sur .
- 4 [C]
- 5 [↕] : "Oui" → [OK] → 

Blocage automatique des appels

Disponible pour :
série KX-TGH720 (page 3)

Avec la fonction de blocage automatique des appels, l'appareil filtre les appels entrants avant de sonner. Si l'appel est autorisé, l'appareil sonne. Si l'appel est identifié comme appel automatisé/de télémarketing, l'appareil ne sonne pas.

L'appelant entend un message d'accueil et est invité à entrer un code d'accès.

L'appareil peut ainsi identifier un appel automatisé. Vous pouvez régler l'appareil en mode de blocage ou de déblocage. Le réglage par défaut est "Débloquer".

Remarques :

- L'appareil accepte l'appel sans inviter à entrer un code d'accès dans les situations suivantes :
 - le numéro de téléphone de l'appelant correspond à une entrée dans le répertoire (page 26).
 - le nom de l'appelant correspond à une entrée dans la liste des noms autorisés (page 24).
 - le numéro de téléphone de l'appelant est stocké dans la base de données des numéros autorisés (page 23).
- Si le numéro est stocké dans la liste de blocage d'appel (page 21), l'appareil coupe l'appel sans lire le message d'accueil du blocage automatique des appels.
- Lorsque le répondeur répond à un appel provenant d'un appelant qui n'est pas enregistré dans le répertoire, la liste des noms autorisés ou la base de données des numéros autorisés, les opérations suivantes sont retardées :
 - réponse à un appel
 - activation à distance
- Lorsque l'appareil reçoit un appel provenant d'un appelant qui n'est pas enregistré dans le répertoire, la liste des noms autorisés ou la base de données des numéros autorisés, l'appareil passe en mode veille :
 - pendant une recherche dans le répertoire, la liste des appelants, la liste de blocage d'appel ou la liste des noms autorisés
 - pendant la programmation (en fonction des réglages)

- en cas d'utilisation du répondeur
 - en cas de recherche de tous les combinés ou de la base
- Les appels bloqués sont enregistrés dans la liste des appelants. Nous conseillons de consulter régulièrement la liste des appelants. Si nécessaire, enregistrez l'entrée dans le répertoire ou la liste des noms autorisés, de façon à ce que l'appel puisse être connecté la prochaine fois.





Base de données des numéros autorisés

Lorsque l'appelant entre le code d'accès, son numéro de téléphone est mémorisé dans la base de données des numéros autorisés, en tant que numéro non bloqué. Les appelants figurant dans cette base de données peuvent se connecter sans code d'accès dès leur appel suivant. 100 entrées peuvent être stockées dans la base de données (max. 22 chiffres chacune).

Remarques :

- Lorsque la base de données est pleine, le dernier appel reçu remplacera le plus ancien numéro stocké dans la liste.
- Les numéros stockés dans la base de données sont effacés si vous modifiez le code d'accès (page 23).
- Les numéros stockés dans la base de données ne peuvent pas être affichés.

Configuration du blocage automatique des appels

- 1  → [OK]
- 2  : "Bloquer/Débloquer" → [OK]
- 3  : Sélectionnez le réglage souhaité. → [OK]
- 4  : "Oui" → [OK] → 

Remarques :

- Nous conseillons de tester la procédure de blocage automatique des appels pour vous assurer qu'elle est configurée correctement.

Modification du code d'accès

Si l'appareil répond à des appels indésirables (par exemple des appels automatisés) alors que la fonction de blocage automatique est activée,

Blocage automatique des appels

modifiez le code d'accès (max. 3 chiffres). Le réglage par défaut est "1".

- 1 [] → [OK]
- 2 [] : "Code d'accès" → [OK]
- 3 [C]
- 4 Entrez le nouveau code d'accès. → [OK] → []

Affichage et effacement du nombre d'appels bloqués

Le nombre total d'appels bloqués (jusqu'à 65 000) s'affiche.

- 1 [] → [OK]
- 2 [] : "Nbre d'appels bloqués" → [OK]
 - Pour quitter, appuyez sur [].
- 3 [C]
- 4 [] : "Oui" → [OK] → []

Ajout à la liste des noms autorisés

Vous pouvez autoriser l'accès d'appelants précis en ajoutant leur nom à la liste des noms autorisés, même si vous ne connaissez pas le numéro de ces appelants.

Vous pouvez mémoriser jusqu'à 100 noms (max. 16 caractères). Si le nom mémorisé dans la liste des noms autorisés correspond à l'identifiant de l'appelant entrant, l'appareil sonne. Les appelants figurant dans la liste des noms autorisés ne doivent pas saisir le code d'accès.

Ajout de noms autorisés à partir de la liste des appelants

- 1 []
- 2 [] : Sélectionnez l'entrée souhaitée. → []
- 3 [] : "Enregistrer nom autorisé" → [OK]

Consultation/effacement d'une entrée

- 1 [] → [OK]
- 2 [] : "Autor. liste des noms" → [OK]

- 3 [] : Sélectionnez l'entrée souhaitée.
 - Appuyez sur [] pour quitter.
- 4 [] → [] : "Oui" → [OK] → []

Effacement de toutes les entrées

- 1 [] → [OK]
- 2 [] : "Autor. liste des noms" → [OK]
- 3 [] → [] : "Oui" → [OK]
- 4 [] : "Oui" → [OK] → []

Message d'accueil pour le blocage d'appels automatique

Lorsque l'appareil répond à un appel, un message accueille l'appelant.

Vous pouvez utiliser :

- votre propre message d'accueil ou un message d'accueil préenregistré
- soit un message d'accueil préenregistré.

Enregistrement d'un message d'accueil personnalisé pour le blocage d'appels automatique

Cette fonctionnalité permet à l'appareil de lire votre propre message d'accueil ou un message d'accueil préenregistré.

Exemple de message d'accueil personnalisé

"Bonjour, vous êtes bien chez xxxxx (nom)."

"Merci de votre appel. Vous êtes bien chez xxxxx (nom)."

"Bonjour, ceci est le répondeur de la famille xxxxx (nom)."

- 1 [] → [OK]
- 2 [] : "Message automatisé" → [OK]
- 3 [] : "Enreg. Mess. accueil" → [OK]
- 4 [] : "Oui" → [OK]
- 5 Lorsque un bip retentit, éloignez le combiné d'environ 20 cm et parlez clairement dans le microphone (2 minutes max.).
- 6 Appuyez sur la touche [] pour interrompre l'enregistrement.

- 7 L'appareil lit le message d'accueil enregistré pour le blocage d'appels automatique. →
[🔇]
-

Rétablissement du message d'accueil préenregistré pour le blocage d'appels automatique

Cette procédure efface votre message d'accueil pour le blocage d'appels automatique et rétablit le message préenregistré.

- 1 [🔇] → [OK]
 - 2 [↕]: "Message automatisé" → [OK]
 - 3 [↕]: "Par défaut" → [OK] 2 fois →
[🔇]
-

Écoute du message d'accueil pour le blocage d'appels automatique

- 1 [🔇] → [OK]
- 2 [↕]: "Message automatisé" → [OK]
- 3 [↕]: "Message accueil" → [OK]
- 4 Pour quitter, appuyez sur [🔇].

Répertoire

Vous pouvez mémoriser jusqu'à 200 entrées de répertoire et leur attribuer un nom (16 caractères max.) ainsi qu'un maximum de 3 numéros de téléphone chacune (24 chiffres max. chacun). Vous pouvez également attribuer une étiquette à chaque numéro de téléphone, et associer chaque entrée de répertoire à une catégorie (page 26).

Le nombre total d'entrées qui peuvent être mémorisées varie en fonction du nombre de numéros de téléphone mémorisés pour chaque entrée. Le nombre total d'entrées est indiqué ci-dessous :

1 nom + 1 numéro de téléphone : 200 entrées

1 nom + 2 numéros de téléphone : 100 entrées

1 nom + 3 numéros de téléphone : 66 entrées

Important :

- Les combinés enregistrés ont accès à toutes les entrées.

Ajout d'entrées au répertoire

- 1 [] → []
- 2 [] : "Nouvelle entrée" → [OK]
- 3 [] : "(Entrer nom)" → [OK]
- 4 Saisissez le nom du correspondant. → [OK]
 - Vous pouvez modifier le mode de saisie de caractères en appuyant sur [] (page 53).
- 5 [] : sélectionnez l'emplacement du numéro de téléphone souhaité. → [OK]
- 6 Saisissez le numéro de téléphone du correspondant. → [OK]
- 7 [] : sélectionnez l'étiquette souhaitée. → [OK]
 - Pour mémoriser 2 ou 3 numéros de téléphone, répétez les étapes 5-7.
- 8 [] : sélectionnez le réglage actuel de la catégorie. → [OK]
- 9 [] : sélectionnez la catégorie souhaitée. → [OK]
- 10 [] : "<Sauvegarde>" → [OK] → []

Mémorisation d'un numéro de la liste de renumérotation dans le répertoire

- 1 []
- 2 [] : Sélectionnez l'entrée souhaitée.
 - Si vous choisissez d'afficher "Un seul élément" (page 35), passez à l'étape 4.
- 3 []
- 4 []
- 5 Pour mémoriser le nom, continuez à partir de l'étape 3, "Modifier les entrées", page 27.

Mémorisation des informations des appelants dans le répertoire

- 1 []
- 2 [] : Sélectionnez l'entrée souhaitée. → []
- 3 [] : "Sauvegarde Répertoire" → [OK]
- 4 Pour mémoriser le nom, continuez à partir de l'étape 3, "Modifier les entrées", page 27.

Catégories

Les catégories peuvent vous aider à trouver rapidement et facilement des entrées dans le répertoire. Vous pouvez modifier le nom des catégories ("Famille", "Amis", etc.). Si vous êtes abonné au service d'identification des appels, vous pouvez identifier l'appelant en attribuant différentes sonneries aux différentes catégories d'appelants (sonneries de catégories).

Modification du nom des catégories/ réglage des sonneries des catégories

- 1 [] → []
- 2 [] : "Catégorie" → [OK]
- 3 [] : sélectionnez la catégorie souhaitée. → [OK]
- 4 **Pour modifier le nom des catégories**
[] : "Catégorie nom" → [OK] →
Modifiez le nom (10 caractères max.). → [OK]
Pour définir les sonneries des catégories
[] : sélectionnez le réglage actuel de la sonnerie de catégorie. → [OK] → [] :
sélectionnez la sonnerie souhaitée. → [OK]

5 [🔍]

Recherche et appel depuis une entrée du répertoire

1 [☐]

2 Pour faire défiler toutes les entrées

[↕] : sélectionnez l'entrée souhaitée. → [↶/↷]

Pour effectuer une recherche sur le premier caractère

- Appuyez sur la touche de numérotation (0 à 9) qui contient le caractère que vous recherchez (page 53).
- [↕] : faites défiler le répertoire si nécessaire. → [↶/↷]

Pour effectuer une recherche à l'aide d'une requête

Vous pouvez limiter le champ de la recherche en entrant les premiers caractères d'un nom.

- [✕]
- Pour rechercher le nom, entrez les premiers caractères (jusqu'à 4) en majuscules (page 53)
- [OK]
- [↕] : faites défiler le répertoire si nécessaire. → [↶/↷]

Pour effectuer une recherche par catégorie

- [🔍] → [↕] : "Catégorie" → [OK]
- [↕] : sélectionnez la catégorie souhaitée. → [OK]
- [↕] : faites défiler le répertoire si nécessaire. → [↶/↷]

3 Poursuivez avec l'opération conformément à la sélection effectuée à l'étape 2.

■ **Quand vous sélectionnez une entrée avec 1 numéro de téléphone en mémoire :**

L'appareil commence à composer le numéro.

■ **Quand vous sélectionnez une entrée avec 2 numéros de téléphone en mémoire ou plus :**

[↕] : sélectionnez le numéro de téléphone souhaité. → [↶/↷]

Modifier les entrées

- Recherchez l'entrée souhaitée (page 27). → [☐]
- [↕] : "Modification" → [OK]
- [↕] : sélectionnez l'élément que vous souhaitez modifier. → [OK]
- Pour modifier le nom :**
Modifiez le nom. → [OK]
Pour modifier le numéro de téléphone :
① Modifiez le numéro de téléphone. → [OK]
② [↕] : sélectionnez l'étiquette souhaitée. → [OK]
Pour modifier la catégorie :
[↕] : sélectionnez la catégorie désirée (page 26). → [OK]
- [↕] : "<Sauvegarde>" → [OK] → [🔍]

Effacer des entrées

Effacement d'une entrée

- Recherchez l'entrée souhaitée (page 27). → [☐]
- [↕] : "Effacer" → [OK]
- [↕] : "Oui" → [OK] → [🔍]

Effacement de toutes les entrées

- [☐] → [☐]
- [↕] : "Effacer Tout" → [OK]
- [↕] : "Oui" → [OK]
- [↕] : "Oui" → [OK] → [🔍]

Numérotation en chaîne

Cette fonction vous permet de composer des numéros de téléphone du répertoire pendant un appel. Vous pouvez l'utiliser, par exemple, pour composer le numéro d'accès d'une carte d'appel ou le code d'un compte bancaire enregistré dans le répertoire ou les touches de numérotation depuis la mémoire, au lieu de devoir le composer manuellement.

■ **Utilisation du répertoire :**

- 1 Appuyez sur [OK] lors d'un appel externe.
- 2 [↕] : Sélectionnez l'entrée souhaitée.
- 3 Poursuivez avec l'opération conformément à la sélection effectuée à l'étape 2.

■ **Quand vous sélectionnez une entrée avec 1 numéro de téléphone en mémoire :**

Passez à l'étape 4.

■ **Quand vous sélectionnez une entrée avec 2 numéros de téléphone en mémoire ou plus :**
[OK] → [↕] : sélectionnez le numéro de téléphone souhaité.

- 4 Appuyez sur la touche [↵] (touche programmable de droite) pour composer le numéro.

■ **Utilisation de la numérotation depuis la mémoire :**

- 1 Pendant un appel avec l'extérieur, appuyez sur [A] ou sur [B].
 - L'appareil commence à composer immédiatement.

Remarques :

- Lors de l'enregistrement d'un numéro d'accès d'une carte d'appel et de votre code PIN dans le répertoire en tant qu'entrée, appuyez sur [▲] (Pause) pour ajouter des pauses après le numéro et le code dans la mesure requise (page 17).
- Si vous utilisez un appareil à cadran ou à impulsions, vous devez appuyer sur [X] avant d'appuyer sur [OK] à l'étape 1 pour passer temporairement au mode de numérotation par tonalité. Lorsque vous ajoutez des entrées au répertoire, nous vous recommandons d'ajouter [X] au début des numéros de téléphone que vous souhaitez composer en chaîne (page 26).

Numérotation rapide/ Numérotation depuis la mémoire

Pour faciliter la numérotation, vous pouvez attribuer un numéro de téléphone à chaque touche de numérotation rapide ([1] à [9]) et aux touches de numérotation depuis la mémoire ([A] et [B]) du

combiné. Vous pouvez définir des entrées pour chaque combiné.

Ajout de numéros de téléphone aux touches désirées

■ **En saisissant les numéros de téléphone :**

- 1 **Numérotation rapide :** maintenez la touche désirée ([1] à [9]) enfoncée. → [OK]

Numérotation depuis la mémoire : appuyez sur la touche désirée ([A] ou [B]). → [OK]

- 2 [↕] : "Manuel" → [OK]

- 3 Saisissez le nom du correspondant (16 caractères maximum). → [OK]

- 4 Saisissez le numéro de téléphone du correspondant (24 chiffres maximum). → [OK] 2 fois → [OK]

■ **A partir du répertoire :**

- 1 **Numérotation rapide :** maintenez la touche désirée ([1] à [9]) enfoncée. → [OK]

Numérotation depuis la mémoire : appuyez sur la touche désirée ([A] ou [B]). → [OK]

- 2 [↕] : "Répertoire" → [OK]

- 3 [↕] : sélectionnez l'entrée souhaitée. → [OK]

- 4 [↕] : Sélectionnez le numéro de téléphone souhaité.

- 5 [OK] → [OK]

Remarques :

- Si vous modifiez une entrée de répertoire qui est attribuée à une touche de numérotation rapide ou de numérotation depuis la mémoire, l'entrée modifiée n'est pas transférée à la touche en question.

Modification d'une entrée







- 1 **Numérotation rapide :** maintenez la touche désirée ([1] à [9]) enfoncée. → [OK]

Numérotation depuis la mémoire : appuyez sur la touche désirée ([A] ou [B]). → [OK]



- 2 [↕] : "Modification" → [OK]

- 3 Modifiez le nom si nécessaire. → [OK]
- 4 Modifiez le numéro de téléphone si nécessaire. → [OK] 2 fois → [

Effacement d'une entrée

- 1 **Numérotation rapide** : maintenez la touche désirée ( à ) enfoncée. → []
Numérotation depuis la mémoire : appuyez sur la touche désirée (**[A]** ou **[B]**). → [
- 2 [] : “Effacer” → [OK]
- 3 [] : “Oui” → [OK] → [

Affichage d'une entrée/appel

- 1 **Numérotation rapide** : maintenez la touche désirée ( à ) enfoncée.
Numérotation depuis la mémoire : appuyez sur la touche désirée (**[A]** ou **[B]**).
- 2 Pour passer un appel, appuyez sur [/📞].

Liste des menus

2 méthodes sont disponibles pour accéder à ces fonctions.

■ Faire défiler les menus à l'écran

- 1 **[F12]** (touche programmable de droite)
- 2 Appuyez sur la touche **[▼]**, **[▲]**, **[▶]** ou **[◀]** pour sélectionner le menu principal souhaité. → **[OK]**
- 3 Appuyez sur la touche **[▼]** ou **[▲]** pour sélectionner l'élément souhaité dans les sous-menus suivants. → **[OK]**
- 4 Appuyez sur la touche **[▼]** ou **[▲]** pour sélectionner le réglage souhaité. → **[OK]**

■ Utilisation du code de commande direct

- 1 **[F12]** (touche programmable de droite) → Entrez le code souhaité.
Exemple : Appuyez sur **[F12]** (touche programmable de droite) **#101**.
- 2 Sélectionnez le réglage souhaité. → **[OK]**

Remarques :

- Pour quitter l'opération, appuyez sur **[⏻]**.
- Dans le tableau suivant, <> indique les réglages par défaut.
- Dans le tableau suivant, **[10]** indique le numéro de la page de référence.
- L'ordre d'affichage du menu et du sous-menu peut varier selon votre modèle.

Affichage de l'arborescence de menu et du tableau de code de commande direct

Menu principal : **[F12]** "Liste appelants"

Fonction	Code	
Affichage de la liste des appelants.	#213	44

Menu principal : **[F12]** "Répondeur"^{*1}

Sous-menu 1	Sous-menu 2	Paramètres	Code	
Liste msgs	–	–	#329	48
Ecoute nouv msg	–	–	#323	47
Ecoute ts msgs	–	–	#324	47
Effacer ts msgs ^{*2}	–	–	#325	48
Accueil	Enreg. Mess. accueil ^{*2}	–	#302	46
	Message accueil	–	#303	47
	Par défaut ^{*2} (rétablir le message d'accueil préenregistré)	–	#304	47

Sous-menu 1	Sous-menu 2	Paramètres	Code	
Alerte nouveau mess ^{*2}	Appel sortant - Oui/Non	Oui <Non>	#338	49
	Appel sortant - Notifier à:	-		
	Appel sortant - Code distance	Activer <Désactiver>		
	Bip base	Oui <Non>	#339	49
Réglages	Nbre sonneries ^{*2}	Auto 2-5 Sonneries <4 Sonneries>	#211	51
	Durée enregistr. ^{*2}	<3 minutes> 1 minute Rép.simple ^{*3}	#305	52
	Code distance ^{*2}	-	#306	50
	Filtrage appels	<Oui> Non	#310	51
Activer répondeur ^{*2}	-	-	#327	46
Désactiver répondeur ^{*2}	-	-	#328	46

Menu principal :  "Réglages horloge"

Sous-menu 1	Sous-menu 2	Paramètres	Code	
Réglage date/heure ^{*2}	-	-	#101	15
Alarme mémo	Alarme1-5	<Non> Une fois Chaque jour Vue hebdo.	#720	37
Ajuster heure ^{*2, *4}	-	<Id. Appelant> Manuel	#226	-

Menu principal :  "Appel interne"^{*5}

Fonction	Code	
Localisation de l'appareil souhaité.	#274	20

Menu principal :  "Réglages sonnerie"

Sous-menu 1	Sous-menu 2	Paramètres	Code	
Vol. sonnerie (Externe)	Combiné	Désactivé-6 <6>	#160	-
	Base ^{*1, *2}	Désactivé-6 <3>	#*160	-

Programmation

Sous-menu 1	Sous-menu 2	Paramètres	Code	
Vol. sonnerie (Intercom) (combiné)	–	1-6 <6>	#175	–
Sonnerie (Externe)*6 (combiné)	–	<Sonnerie 1>	#161	–
Sonnerie (Intercom)*6 (combiné)	–	<Sonnerie 6>	#163	–
Mode Ne pas déranger	Oui/Non	Oui <Non>	#238	38
	Début/Fin	<23:00/06:00>	#237	38
	Délai de sonnerie	30 s <60 s> 90 s 120 s Sonn.Inactive	#239	38
	Sélectionner catégorie	Catégorie 1-9	#241	38

Menu principal :  "Blocage D'appels nuis."*2

Sous-menu 1	Sous-menu 2	Paramètres	Code	
Numéro unique	–	–	#217	21
Type de numéros	–	–		
Masqué	–	Oui <Non>	#240	22
Nbre d'appels bloqués*1	–	–	#177	22

Menu principal :  "Babyphone"

Sous-menu 1	Sous-menu 2	Paramètres	Code	
Oui/Non	–	Oui <Non>	#268	39
Sensibilité	–	Faible <Moyenne> Élevé	#269	40

Menu principal :  "Réglages Initiaux"

Sous-menu 1	Sous-menu 2	Paramètres	Code	
Réglages sonnerie	Vol. sonnerie (Externe) - Combiné	Désactivé-6 <6>	#160	-
	Vol. sonnerie (Externe) - Base*1, *2	Désactivé-6 <3>	#*160	-
	Vol. sonnerie (Intercom) (combiné)	1-6 <6>	#175	-
	Sonnerie (Externe)*6 (combiné)	<Sonnerie 1>	#161	-
	Sonnerie (Intercom)*6 (combiné)	<Sonnerie 6>	#163	-
	Mode Ne pas déranger - Oui/Non	Oui <Non>	#238	38
	Mode Ne pas déranger - Début/Fin	<23:00/06:00>	#237	38
	Mode Ne pas déranger - Délai de sonnerie	30 s <60 s> 90 s 120 s Sonn.Inactive	#239	38
	Mode Ne pas déranger - Sélectionner catégorie	Catégorie 1-9	#241	38
Réglages horloge	Réglage date/heure*2	-	#101	15
	Alarme mémo - Alarme1-5	<Non> Une fois Chaque jour Vue hebdo.	#720	37
	Ajuster heure*2, *4	<Id. Appelant> Manuel	#226	-

Programmation

Sous-menu 1	Sous-menu 2	Paramètres	Code		
Bloc. appels automatisés ^{*1, *2}	Bloquer/Débloquer	Bloquer <Débloquer>	#787	23	
	Autor. liste des noms	-	#794	24	
	Code d'accès	<1>	#789	23	
	Message automatisé	Enreg. Mess. accueil		#791	24
		Message accueil		#792	25
		Par défaut		#793	25
	Nbre d'appels bloqués	-	#790	24	
Blocage D'appels nuis. ^{*2}	Numéro unique	-	#217	21	
	Type de numéros	-			
	Masqué	Oui <Non>	#240	22	
	Nbre d'appels bloqués ^{*1}	-	#177	22	
Numéro mémorisé	-	-	#247	28	
Numérotation abrégée	-	-	#261	28	
Mode éco ^{*2, *7}	-	<Désactiver> Eco Eco plus	#725	16	
Sécurité ^{*2, *7}	-	<Normal> Avancé	#729	41	
Enreg. Mess. accueil ^{*1, *2}	-	-	#302	46	

Sous-menu 1	Sous-menu 2	Paramètres	Code	
Réglages écran	Papier peint	<Papier peint1>	#181	-
	Horloge	<Oui> Non	#198	-
	Couleur écran	<Couleur1> Couleur2	#182	-
	Mode affichage*8	<Multi-éléments> Un seul élément	#192	-
	Eclairage clavier	<Oui> Non	#276	-
	Charge DEL*9 (rétroéclairage de l'écran ACL)	<Oui> Non	#191	-
	Nom combiné	-	#104	40
	Afficher nom	Oui <Non>	#105	40
Intercom auto*5	-	Oui <Non>	#273	20
Bip touches	-	<Oui> Non	#165	-
Restriction appel*2	-	-	#256	40
Déccroch. auto*10	-	Oui <Non>	#200	17
Réglages ligne	Numérotation*2	<Tonalité> Pulsation	#120	16
	BIS*2, *11	80 ms 90 ms 100 ms 110 ms 160 ms 200 ms <250 ms> 300 ms 400 ms 600 ms 700 ms 900 ms	#121	18
Mode privé*2,*5,*12	-	Oui <Non>	#194	-
PIN base*2	-	<0000>	#132	41
Mode répéteur*2	-	Oui <Non>	#138	42

Programmation





Sous-menu 1	Sous-menu 2	Paramètres	Code	
Enregistrer	Enregistrer combiné	–	#130	41
	Supprimer combiné*3	–	#131	42
Sélection base	–	<Auto>	#137	42
Supprimer base*3	–	–	#139	42
Langue	Ecran	<Français>	#110	15

Menu principal :  "Numéro mémorisé"

Fonction	Code	
Affichage de l'entrée de numérotation depuis la mémoire.	#247	28

Menu principal :  "Numérotation abrégée"*13

Fonction	Code	
Affichage de l'entrée de numéro abrégé.	#261	28

- *1 Série KX-TGH720 : page 3
- *2 Si vous programmez ces paramètres à l'aide d'un des combinés, vous n'avez pas besoin de programmer le même élément en utilisant un autre combiné. (KX-TGH722)
- *3 Ce menu ne s'affiche pas lorsque vous faites défiler les menus à l'écran. Il est uniquement disponible en code de commande direct.
- *4 Cette fonction permet à l'appareil de régler automatiquement la date et l'heure à chaque réception des informations des appelants, y compris la date et l'heure.
Pour activer cette fonction, sélectionnez "Id. Appelant". Pour désactiver cette fonction, sélectionnez "Manuel". (Abonnés au service d'identification des appels uniquement)
Pour utiliser cette fonction, réglez tout d'abord la date et l'heure (page 15).
- *5 KX-TGH722
- *6 Les mélodies prédéfinies de ce produit ("Sonnerie 3" - "Sonnerie 40") sont utilisées avec la permission de © 2012 - 2017 Copyrights Vision Inc..
- *7 Ce menu ne s'affiche pas lorsque le mode répéteur est réglé sur "Oui".
- *8 Vous pouvez choisir d'afficher un ou plusieurs éléments à la fois sur un écran pour la liste de menus du combiné, la liste des messages enregistrés, la liste des entrées du répertoire, la liste des appelants et la liste de renumérotation. En mode d'affichage de plusieurs éléments, vous pouvez changer d'écran pour confirmer les informations détaillées :
 - en appuyant sur  ou
 - en appuyant sur  →  : "Détail" → 
- *9 Vous pouvez régler le rétroéclairage de l'affichage du combiné en cours de recharge.
 - "Oui" : le rétroéclairage est activé (atténué).
 - "Non" : le rétroéclairage s'éteint au bout de 10 secondes de rechargement.
- *10 Si vous vous abonnez à un service d'identification des appels et que vous souhaitez afficher les informations de l'appelant après avoir décroché le combiné pour répondre à un appel, désactivez cette fonction.
- *11 La durée de "R" (rappel)/clignotement dépend de votre central téléphonique hôte. Adressez-vous à votre fournisseur de central téléphonique si nécessaire.
- *12 Pour empêcher d'autres utilisateurs de participer à vos conversations avec des correspondants externes, vous devez activer cette fonction. (KX-TGH722)

Alarme

Une alarme retentit à l'heure définie pendant 1 minute et est répétée 5 fois à des intervalles de 5 minutes (fonction de rappel d'alarme). Un mémo texte peut également s'afficher pour l'alarme. Vous pouvez programmer un total de 5 heures d'alarme distinctes pour chaque combiné. Vous pouvez définir une seule des 3 options d'alarme différentes (une fois, tous les jours ou chaque semaine) pour chaque heure d'alarme.

Important :

- Vérifiez que le réglage de date et d'heure de l'appareil est correct (page 15).

- 1 **[RECHERCHER]** (touche programmable de droite)
[#][7][2][0]
- 2 **[↕]** : Sélectionnez l'alarme souhaitée. → **[OK]**
- 3 **[↕]** : Sélectionnez l'option d'alarme souhaitée. → **[OK]**

"Non"

Désactive l'alarme. Passez à l'étape 9.

"Une fois"

Une alarme retentit une fois à l'heure réglée.

"Chaque jour"

Une alarme retentit tous les jours à l'heure réglée. Passez à l'étape 5.

"Vue hebdo."

L'alarme retentit chaque semaine à l'heure/aux heures réglée(s).

- 4 Poursuivez avec l'opération conformément à la sélection effectuée à l'étape 3.
 - **Une fois :**
Saisissez la date et le mois souhaités. → **[OK]**
 - **Vue hebdo. :**
[↕] : Sélectionnez le jour de la semaine souhaité et appuyez sur la touche **[✓]**. → **[OK]**
- 5 Sélectionnez l'heure souhaitée. → **[OK]**

- 6 Saisissez un mémo texte (30 caractères maximum). → **[OK]**
- 7 **[↕]** : Sélectionnez la sonnerie d'alarme souhaitée. → **[OK]**
 - Nous vous recommandons de sélectionner une tonalité de sonnerie différente de celle utilisée pour les appels extérieurs.
- 8 **[↕]** : Sélectionnez le réglage de rappel d'alarme souhaité. → **[OK]**
- 9 **[OK]** → **[🔔]**

Remarques :

- Appuyez sur la touche **[🔇]** pour arrêter complètement l'alarme.
- Lorsque le combiné est utilisé, l'alarme ne retentit pas tant que le combiné est en mode veille.
- Appuyez sur n'importe quelle touche de numérotation ou sur **[🔇]** pour arrêter la sonnerie mais conserver la fonction de rappel d'alarme activée.
- Si vous souhaitez passer un appel extérieur lorsque la fonction de rappel d'alarme est activée, arrêtez la fonction de rappel d'alarme avant de passer l'appel.

Mode Ne pas déranger

Le mode Ne pas déranger permet de sélectionner une plage horaire durant laquelle le combiné ne sonne pas pour les appels externes. Cette fonction est utile pour les périodes où vous ne voulez pas être dérangé, par exemple, pendant que vous dormez. Vous pouvez régler le mode Ne pas déranger pour chaque combiné. La fonction de catégorie du répertoire (page 26) vous permet également de sélectionner les catégories d'appelants auxquelles le mode Ne pas déranger ne s'applique pas ; si ces personnes appellent, le combiné sonnera (uniquement pour les abonnés au service d'identification des appels).

Important :

- Vérifiez que le réglage de date et d'heure de l'appareil est correct (page 15).

Programmation

- Il est recommandé de désactiver la sonnerie de la base (page 33) et d'activer le mode Ne pas déranger. (Série KX-TGH720 : page 3)
- Si vous avez réglé l'alarme, celle-ci retentit même si le mode Ne pas déranger est activé.

Activation/désactivation du mode Ne pas déranger

- 1 **[M]** (touche programmable de droite)
**2** **3** **8**
- 2 **[↓]** : Sélectionnez le réglage souhaité. →
[OK]
 - Si vous sélectionnez "Non", appuyez sur **[☎]** pour quitter.
- 3 Indiquez l'heure, minutes comprises, à laquelle vous souhaitez que cette fonction soit exécutée. → **[OK]**
- 4 Indiquez l'heure, minutes comprises, à laquelle vous souhaitez que cette fonction se termine. → **[OK]** → **[☎]**

Modification de l'heure de début et de fin

- 1 **[M]** (touche programmable de droite)
**2** **3** **7**
- 2 Poursuivez à l'étape 3, "Activation/désactivation du mode Ne pas déranger", page 38.

Réglage du délai de sonnerie

Ce réglage autorise le combiné à sonner en mode Ne pas déranger si l'appelant attend suffisamment longtemps. Une fois le délai sélectionné écoulé, le combiné sonne. Si vous sélectionnez "Sonn. Inactive", le combiné ne sonne jamais en mode Ne pas déranger.

- 1 **[M]** (touche programmable de droite)
**2** **3** **9**
- 2 **[↓]** : Sélectionnez le réglage souhaité. →
[OK] → **[☎]**

Remarques :

- Lorsque le répondeur répond à l'appel, cette fonction n'est pas disponible. (Série KX-TGH720 : page 3)

Sélection de catégories non soumises au mode Ne pas déranger

- 1 **[M]** (touche programmable de droite)
**2** **4** **1**
- 2 **[↓]** : Sélectionnez les catégories souhaitées.
→ **[✓]**
 - "✓" s'affiche à côté des numéros de catégories sélectionnés.
 - Pour annuler la sélection :
[↓] : sélectionnez la catégorie. →
Appuyez de nouveau sur **[✓]**. "✓" disparaît.
- 3 **[OK]** → **[☎]**

Mode Babyphone

Cette fonction vous offre une capacité d'écoute depuis une autre pièce de la maison où un autre combiné a été installé si bien que vous pouvez facilement assurer la surveillance depuis différentes pièces de la maison ou du lieu. Le combiné surveillé (situé dans la chambre du bébé, par exemple) appelle automatiquement le combiné de surveillance ou le numéro de téléphone mémorisé lorsqu'il détecte du bruit.

Important :

- Avant d'utiliser cette fonctionnalité, nous conseillons de la tester et de régler la sensibilité du babyphone, en particulier si vous comptez utiliser la surveillance depuis l'extérieur.
- Cette fonctionnalité ne remplace pas la surveillance d'un médecin ou d'un soignant. Le soignant a pour responsabilité de rester à proximité pour parer à toute éventualité.

Remarques :

- Le combiné surveillé et le combiné de surveillance doivent tous deux sélectionner la même base pour utiliser la fonction mode babyphone (page 42). (KX-TGH722)
- Si l'appareil est connecté à un système de central téléphonique, vous ne pouvez pas régler le mode babyphone.
- En mode surveillance, la consommation des batteries est plus rapide que d'ordinaire. Nous vous recommandons de laisser le combiné surveillé sur la base ou le chargeur.

- Le combiné surveillé ne sonne jamais dans ce mode.
Série KX-TGH720 (page 3) : si la base est située à proximité du combiné surveillé, il est recommandé de désactiver la sonnerie de la base (page 33).

Réglage du mode babyphone

Effectuez l'opération de réglage avec le combiné à surveiller (par exemple, le combiné situé dans la chambre du bébé).

Pour surveiller avec un combiné

Disponible pour :
KX-TGH722

La fonction interne de mode babyphone est disponible entre des combinés de la même cellule radio.

- [] (touche programmable de droite)
2 6 8
- [↕] : "Oui" → [OK]
- [↕] : sélectionnez le numéro du combiné avec lequel vous souhaitez surveiller. → [OK]
 - "Babyphone" s'affiche.
 - Le nom/numéro de combiné enregistré s'affiche.

Remarques :

- Lorsque cette fonction est activée, un autre combiné peut entendre le combiné surveillé en passant un appel d'intercommunication.

Pour surveiller depuis une ligne extérieure

Si vous activez cette fonctionnalité, l'appareil appellera un numéro de téléphone programmé lorsque le combiné détectera un son. Lorsque vous aurez répondu à l'appel, vous pourrez écouter dans la pièce dans laquelle se trouve le combiné.

■ A partir du répertoire :

- [] (touche programmable de droite)
2 6 8
- [↕] : "Oui" → [OK]
- [↕] : sélectionnez "Externe" pour surveiller depuis une ligne extérieure. → []

- [↕] : "Répertoire" → [OK]
- [↕] : sélectionnez l'entrée du répertoire. → [OK]
- [↕] : Sélectionnez le numéro de téléphone souhaité. → [OK]
 - "Babyphone" s'affiche.

Remarques :

- Si vous modifiez une entrée de répertoire attribuée à la surveillance, l'entrée modifiée n'est pas transférée au moniteur.

■ En saisissant les numéros de téléphone :

- [] (touche programmable de droite)
2 6 8
- [↕] : "Oui" → [OK]
- [↕] : sélectionnez "Externe" pour surveiller depuis une ligne extérieure. → []
- [↕] : "Manuel" → [OK]
- Saisissez le nom souhaité. → [OK]
- Saisissez le numéro souhaité. → [OK] 2 fois
 - "Babyphone" s'affiche.

Remarques :

- Le nom/numéro enregistré s'affiche.

Désactivation du mode babyphone

Vous ne pouvez pas utiliser le combiné surveillé lorsque le mode babyphone est réglé sur "Oui".

- Appuyez sur [] sur le combiné surveillé.
- [↕] : "Oui/Non" → [OK]
- [↕] : "Non" → [OK] → []

Modification d'un numéro de surveillance extérieur

- Appuyez sur [] sur le combiné surveillé.
- [↕] : "Oui/Non" → [OK]
- [↕] : "Oui" → [OK]
- [↕] : sélectionnez la ligne extérieure.
- [] → [↕] : "Modification" → [OK]
- Modifiez le nom si nécessaire. → [OK]

Programmation

- 7 Modifiez le numéro de téléphone si nécessaire. → [OK] 2 fois

Effacement d'un numéro de surveillance extérieur

- 1 Appuyez sur [■] sur le combiné surveillé.
- 2 [↕]: "Oui/Non" → [OK]
- 3 [↕]: "Oui" → [OK]
- 4 [↕]: sélectionnez la ligne extérieure.
- 5 [■] → [↕]: "Effacer" → [OK]
- 6 [↕]: "Oui" → [OK] → [🔌]

Sensibilité du mode babyphone

Vous pouvez régler la sensibilité du mode babyphone. Augmentez ou diminuez la sensibilité pour régler le niveau sonore nécessaire pour déclencher la fonction de surveillance.

- Cette fonction ne peut pas être réglée durant un appel de surveillance.
- 1 Appuyez sur [■] sur le combiné surveillé.
 - 2 [↕]: "Sensibilité" → [OK]
 - 3 [↕]: Sélectionnez le réglage souhaité. → [OK] → [🔌]

Répondre au mode babyphone

- **En cas de surveillance avec un combiné (KX-TGH722):**
Appuyez sur [📞/🔌] pour répondre aux appels. Si vous voulez répondre à partir du combiné de surveillance, appuyez sur [■].
 - Le combiné de surveillance répond automatiquement aux appels si la fonction d'intercommunication automatique est réglée sur "Oui" (page 20).

Remarques :

- Si vous recevez un appel extérieur lors d'une communication avec le combiné surveillé, vous entendez des tonalités d'interruption. Pour répondre à l'appel, appuyez sur la touche [🔌], puis sur [📞/🔌].
- **En cas de surveillance depuis une ligne extérieure :**
Répondez à l'appel.

Si vous souhaitez répondre à partir du combiné de surveillance, appuyez sur [■1] en utilisant la numérotation par tonalité.

Vous pouvez désactiver le mode babyphone en appuyant sur [■0].

Remarques :

- L'appareil coupe automatiquement l'appel au bout de 2 minutes.

Autres programmations

Modification du nom du combiné

Le nom par défaut du combiné est "Combiné 1" à "Combiné 2". Vous pouvez personnaliser le nom de chaque combiné ("Bob", "Cuisine", etc.). Cette option est utile pour effectuer des appels d'intercommunication entre combinés. Pour afficher le nom du combiné en mode de veille, activez la fonctionnalité d'affichage du nom du combiné (page 40).

- 1 [■] (touche programmable de droite)
[■104]
- 2 Saisissez le nom souhaité (10 caractères maximum).
- 3 [OK] → [🔌]

Affichage du nom du combiné











Vous pouvez indiquer si vous souhaitez ou non que le nom du combiné s'affiche en mode de veille. Le réglage par défaut est "Non".

- 1 [■] (touche programmable de droite)
[■105]
- 2 [↕]: Sélectionnez le réglage souhaité. → [OK] → [🔌]

Restriction d'appel





Cette fonction permet d'empêcher la composition de certains numéros sur des combinés sélectionnés. Vous pouvez attribuer jusqu'à 6 numéros de restriction d'appel et sélectionner les combinés auxquels appliquer cette restriction. La mémorisation des préfixes empêche la composition

de tout numéro de téléphone précédé de ce préfixe sur les combinés concernés par la restriction.

- 1  (touche programmable de droite)

- 2 Saisissez le code PIN de la base (valeur par défaut : "0000").
 - Si vous avez oublié votre code PIN, contactez un centre de services agréé.
- 3  : Sélectionnez les combinés sur lesquels s'appliquera la restriction d'appel. → 
 - "✓" s'affiche à côté des numéros de combinés sélectionnés.
 - Pour annuler la sélection :  : sélectionnez le combiné. → Appuyez de nouveau sur . "✓" disparaît.
- 4 
- 5  : Sélectionnez un emplacement mémoire. → 
- 6 Saisissez le numéro de téléphone ou le préfixe pour lequel vous souhaitez définir une restriction d'appel (8 chiffres maximum). →  → 

Sécurité optimisée pour les appels téléphoniques

Vous pouvez augmenter la sécurité des conversations téléphoniques en réglant cette fonctionnalité sur "Avancé". Lorsque l'option "Avancé" est sélectionnée,  s'affiche. Le réglage par défaut est "Normal".

- 1  (touche programmable de droite)

- 2  : sélectionnez le réglage souhaité. → 
- 3 







Remarques :

- Si vous réglez le mode répéteur sur "Oui" (page 42) :
 - La fonction de sécurité est réglée sur "Normal" et  s'affiche.
 - "Sécurité" ne s'affiche pas dans le menu (page 34).
- Lorsque la sécurité optimisée est activée, il est possible que des coupures de son surviennent lors des conversations.

Modification du code PIN de la base

Important :

- Si vous modifiez le code PIN (Personal Identification Number, numéro d'identification personnelle), prenez soin d'inscrire votre nouveau code PIN. L'appareil ne vous le donnera pas. Si vous avez oublié votre code PIN, contactez un centre de services agréé.

- 1  (touche programmable de droite)

- 2 Saisissez le code PIN actuel à 4 chiffres de la base (valeur par défaut : "0000").
- 3 Saisissez le nouveau code PIN à 4 chiffres de la base. → 
- 4  : "Oui" →  → 

Enregistrement d'un combiné

Utilisation de combinés supplémentaires

Bases supplémentaires

Vous pouvez enregistrer vos combinés sur 4 bases maximum, ce qui vous permet d'ajouter d'autres bases et d'étendre la zone d'utilisation de vos combinés. Si un combiné sort de la zone de couverture de sa base lorsque "Auto" est sélectionné sur la base (page 42), il cherche une autre base pour effectuer ou recevoir des appels. Une base et les combinés avec lesquels elle communique sont appelés "cellule radio".

Remarques :

- Les appels sont coupés lorsque le combiné passe d'une cellule radio à une autre.

Enregistrement d'un combiné sur la base

Le combiné et la base fournis sont préenregistrés. Si pour une raison quelconque le combiné n'est pas enregistré sur la base (par exemple,  clignote même lorsque le combiné est à proximité de la base), enregistrez de nouveau le combiné.

- 1 Combiné :**
[] (touche programmable de droite)
1 3 0
- 2 [] :** sélectionnez un numéro de base. → [OK]
 - Ce numéro est utilisé par le combiné à titre de référence uniquement.
- 3 Base :**
Appuyez sur la touche [] et maintenez-la enfoncée pendant 5 secondes environ.
 - Si tous les combinés enregistrés commencent à sonner, appuyez de nouveau sur la touche [] pour arrêter, puis recommencez cette étape. (KX-TGH722)
- 4 Combiné :**
[OK] → Attendez que le message "Entr. PIN base" s'affiche. → Saisissez le code PIN de la base (valeur par défaut : "0000"). → [OK]
 - Si vous avez oublié votre code PIN, contactez un centre de services agréé.

Sélection d'une base

Lorsque "Auto" est sélectionné, le combiné utilise automatiquement une base disponible sur laquelle il est enregistré. Si une base particulière est sélectionnée, le combiné n'effectue et ne reçoit des appels qu'à partir de cette base. Si le combiné sort de la zone de couverture de cette base, aucun appel ne peut être effectué.

- 1 [] (touche programmable de droite)**
1 3 7
- 2 [] :** sélectionnez le numéro de base souhaité ou "Auto". → [OK]

Important :

- Lors de la consultation du répertoire, de la liste des appelants, etc., seules s'affichent les entrées mémorisées dans la base à laquelle le combiné est actuellement connecté.

Annulation de l'enregistrement d'un combiné

Un combiné peut annuler son propre enregistrement sur la base, ou d'autres combinés peuvent être enregistrés sur la même base. Il peut ainsi arrêter sa connexion sans fil avec le système.

- 1 [] (touche programmable de droite)**
1 3 1
 - Tous les combinés enregistrés sur la base s'affichent.
- 2 [] :** Sélectionnez le combiné à annuler. → [OK]
- 3 [] :** "Oui" → [OK] → []

Annulation d'une base

Il peut annuler une base sur laquelle il est enregistré. La base peut ainsi arrêter sa connexion sans fil avec le système.

- 1 [] (touche programmable de droite)**
1 3 9
- 2 [] :** sélectionnez la base que vous souhaitez annuler. → [OK]
- 3 [] :** "Oui" → [OK] → []

Augmentation de la zone de couverture de la base

Vous pouvez augmenter la zone de couverture du signal de la base à l'aide d'un répéteur DECT. Utilisez uniquement le répéteur DECT Panasonic présenté à la page 4. Pour plus d'informations, contactez votre revendeur Panasonic.

Important :

- Avant d'enregistrer le répéteur sur la base, vous devez activer le mode répéteur.
- N'utilisez pas plus d'un répéteur à la fois.

Réglage du mode répéteur

- 1 [] (touche programmable de droite)**
1 3 8
- 2 [] :** Sélectionnez le réglage souhaité. → [OK] → []

Enregistrement du répéteur DECT (KX-A405/KX-A406) sur la base

Remarques :

- Utilisez un répéteur qui n'a pas encore été enregistré sur un autre appareil. Si le répéteur est enregistré sur un autre appareil, commencez par le désenregistrer, en vous reportant au Guide d'installation du répéteur DECT.

- 1 Base :**
Appuyez sur la touche **[••)]** et maintenez-la enfoncée pendant 5 secondes environ.
- 2 Répéteur DECT :**
Branchez l'adaptateur secteur, puis patientez jusqu'à ce que les voyants **(i)** et **Y** s'allument en vert.
- 3 Base :**
Pour quitter le mode enregistrement, appuyez sur **[••)]**.

Utilisation du service d'identification des appels

Important :

- Cet appareil est compatible avec la fonction d'identification des appels. Pour utiliser les fonctions d'identification des appels, vous devez souscrire à un service d'identification des appels. Pour plus d'informations, contactez votre fournisseur de services de téléphonie.

Service d'identification des appels

Lorsque vous recevez un appel extérieur, les informations de l'appelant s'affichent. Les informations des appelants pour les 50 derniers appelants sont enregistrées dans la liste des appelants des plus récents aux plus anciens.

- Si l'appareil ne peut pas recevoir les informations des appelants, le message suivant s'affiche :
 - “Hors zone” : l'appelant compose un numéro depuis une zone qui ne fournit pas le service d'identification des appels.
 - “Appel protégé” : l'appelant demande que les informations de l'appelant ne soient pas transmises.
- Si l'appareil est connecté à un système de central téléphonique, les informations des appelants risquent de ne pas être correctement reçues. Contactez votre fournisseur de central téléphonique.

Appels manqués

Si vous ne répondez pas à un appel, l'appareil le considère comme manqué et **➔** s'affiche. Cela vous permet de savoir si vous devez afficher la liste des appelants pour voir qui a appelé pendant votre absence.

Même si vous ne consultez qu'un seul appel manqué dans la liste des appelants (page 44), **➔** disparaît. Lorsque vous recevez un nouvel appel, **➔** s'affiche de nouveau.

Remarques :

- Même en cas d'appels manqués non consultés, **➔** disparaît de l'écran de veille si l'opération suivante est effectuée par un des combinés enregistrés :

- Le combiné est replacé sur la base ou le chargeur.
- Vous appuyez sur **[🔇]**.

Affichage du nom de répertoire

Lorsque des informations sur un appelant sont reçues et correspondent à un numéro de téléphone enregistré dans le répertoire, son nom s'affiche et est enregistré dans la liste des appelants.

Liste des appelants

Important :

- Vérifiez que le réglage de date et d'heure de l'appareil est correct (page 15).

Affichage de la liste des appelants et rappel

- 1 **[➔]**
- 2 Appuyez sur **[▼]** pour rechercher à partir de l'appel le plus récent ou sur **[▲]** pour rechercher à partir de l'appel le plus ancien.
- 3 Pour rappeler, appuyez sur **[📞🔊]**. Pour quitter, appuyez sur **[🔇]**.

Remarques :

- À l'étape 2, pour afficher les informations détaillées en mode écrans multiples : **[📄]** → **[⏏]** : “Détail” → **[OK]**
- Si l'entrée a déjà été consultée ou que vous y avez répondu, “✓” s'affiche.
 - **[🔒]** indique que l'appelant est bloqué par la fonction de blocage des appels indésirables.
 - **[🔒]** indique que l'appelant est bloqué par la fonction de blocage des appels automatisés.

Modification du numéro de téléphone d'un appelant

- 1 **[➔]**
- 2 **[⏏]** : Sélectionnez l'entrée souhaitée. → **[📄]**
- 3 **[⏏]** : “Modifier et appeler” → **[OK]**
- 4 Modifiez le numéro.

5 [📞/📞]

Effacement des informations des appelants sélectionnés

1 [➡]

2 [↕] : Sélectionnez l'entrée souhaitée.

3 [X] → [↕] : "Oui" → [OK] → [📞]

Effacement des informations de tous les appelants

1 [➡]

2 [X] → [↕] : "Oui" → [OK] → [📞]

Répondeur

Disponible pour :
série KX-TGH720 (page 3)

Le répondeur peut répondre aux appels à votre place et les enregistrer lorsque vous ne pouvez pas y répondre.

Vous pouvez également configurer l'appareil de manière à ce qu'il lise un message d'accueil, mais qu'il n'enregistre pas les messages des appelants en sélectionnant "Rép. simple" comme réglage de durée d'enregistrement (page 52).

Important :

- Vérifiez que le réglage de date et d'heure de l'appareil est correct (page 15).

Capacité de la mémoire (y compris votre message d'accueil)

La capacité d'enregistrement totale est d'environ 40 minutes. Vous pouvez enregistrer un maximum de 64 messages.

Remarques :

- Lorsque la mémoire des messages est saturée :
 - "Mém. rép. pleine" s'affiche sur l'écran du combiné.
 - Le compteur de messages sur la base clignote si le répondeur est allumé.
 -  et le nombre total de nouveaux messages ne sont pas affichés sur le combiné, même si le répondeur est activé.
 - Si vous utilisez le message d'accueil préenregistré, l'appareil bascule sur l'autre message d'accueil préenregistré qui demande aux appelants de rappeler ultérieurement.
 - Si vous avez enregistré votre propre message d'accueil, le même message continue de s'adresser aux appelants même si leurs messages ne sont pas enregistrés.





Activation/désactivation du répondeur

Le répondeur est pré-réglé sur 'Activé'.

Base

Appuyez sur la touche  pour activer/désactiver le répondeur.

Combiné

- 1 **Pour activer :**
 (touche programmable de droite)
 
Pour désactiver :
 (touche programmable de droite)

2

Note relative à la base et au combiné :

- Lorsque le répondeur est activé :
 - le compteur de messages affiche le nombre total de messages (anciens et nouveaux).
 -  s'affiche sur le combiné.





Message d'accueil

Lorsque l'appareil répond à un appel, un message accueille les appelants.

Vous pouvez utiliser :

- soit votre propre message d'accueil,
- soit un message d'accueil préenregistré.

Enregistrement de votre message d'accueil

- 1  (touche programmable de droite)

- 2  : "Oui" → [OK]
- 3 Lorsqu'un bip retentit, éloignez le combiné d'environ 20 cm et parlez clairement dans le microphone (2 minutes max.).
- 4 Appuyez sur  pour arrêter l'enregistrement.
→ 

Utilisation d'un message d'accueil préenregistré

L'appareil propose 2 messages d'accueil préenregistrés :



- Si vous rétablissez le message d'accueil préenregistré ou n'enregistrez pas votre propre

message d'accueil, l'appareil lit un message d'accueil préenregistré invitant les appelants à laisser un message.



- Si le temps d'enregistrement du message (page 52) est réglé sur "Rép. simple", les messages des appelants ne sont pas enregistrés et l'appareil lit un message d'accueil préenregistré différent invitant les appelants à rappeler.

Rétablissement d'un message d'accueil préenregistré

Utilisez cette procédure pour effacer votre message d'accueil et utiliser un message préenregistré.

- 1  (touche programmable de droite)
#|3|0|4
- 2 [OK] → 

Écoute du message d'accueil

- 1  (touche programmable de droite)
#|3|0|3
- 2 

Écoute des messages

À l'aide de la base

Lorsque de nouveaux messages ont été enregistrés, le voyant de message (▶) clignote sur la base.

Appuyez sur la touche .

- Lors de la lecture, le voyant de message (▶) s'allume sur la base.
- Si de nouveaux messages ont été enregistrés, la base les écoute.
- En l'absence de nouveaux messages, la base écoute tous les messages.

Utilisation du répondeur pendant l'écoute

Touche	Fonction
[+] ou [-]	Réglage du volume du haut-parleur
[◀▶]	Répétition du message*1

Touche	Fonction
[▶▶]	Saut du message
[▶■]	Interruption de l'écoute
[X]	Effacement du message en cours d'écoute

- *1 Si vous appuyez sur cette touche dans les 5 premières secondes d'un message, le message précédent est lu.

Rembobinage du message

Maintenez la touche  enfoncée jusqu'à ce que l'appareil lise la partie souhaitée du message.

- Lors du rebobinage, la base émet un bip sonore en continu. La vitesse de rebobinage peut varier en fonction du message enregistré.
- Au début du message, l'appareil lit le message à vitesse normale.

Avance rapide du message

Maintenez la touche  enfoncée jusqu'à ce que l'appareil lise la partie souhaitée du message.



- Lors de l'avance rapide, la base émet un bip sonore en continu. La vitesse d'avance rapide peut varier en fonction du message enregistré.
- Une fois la fin du message lue, le message suivant est lu à vitesse normale et ce, même si vous maintenez la touche  enfoncée.

Effacement de tous les messages

Appuyez sur  2 fois pendant que l'appareil n'est pas utilisé.

À l'aide du combiné

 s'affiche sur le combiné avec le nombre total de nouveaux messages lorsque de nouveaux messages ont été enregistrés.

- 1 **Pour écouter les nouveaux messages :**
 (touche programmable de droite)
#|3|2|3
Pour écouter tous les messages :
 (touche programmable de droite)
#|3|2|4

- 2 Une fois que vous avez terminé, appuyez sur .













Répondeur

Remarques :

- Pour revenir au récepteur, appuyez sur .

Écoute des messages à partir de la liste des messages



Vous pouvez sélectionner l'élément à écouter.















- 1  (touche programmable de droite)
  
- 2  : Sélectionnez l'élément souhaité dans la liste des messages. → 
 - Vous pouvez effacer le message sélectionné comme suit :
 →  : "Effacer" →  →  : "Oui" → 
- 3 Une fois que vous avez terminé, appuyez sur .









Remarques :







- Si l'élément a déjà été consulté, "✓" s'affiche.
- "Message" s'affiche dans la liste des messages si l'appareil ne peut pas recevoir les informations sur les appelants.

Utilisation du répondeur







 (touche programmable de droite) →  → 

Touche	Fonction
 ou 	Réglage du volume de l'écouteur ou du haut-parleur (pendant l'écoute)
 ou 	Répétition du message (pendant l'écoute) ^{*1}
 ou 	Saut du message (pendant l'écoute) ^{*2}
	Entrée dans le menu "Réglages"
	Lecture des nouveaux messages
	Lecture de tous les messages
	Lecture du message d'accueil
 	Enregistrement du message d'accueil
	Activation du répondeur
	Pause dans le message ^{*3}







Touche	Fonction
 ou 	Interruption de l'enregistrement Interruption de l'écoute
	Désactivation du répondeur
  ^{*4}	Effacement du message actuellement en cours de lecture
 	Effacement de tous les messages
 	Rétablissement d'un message d'accueil préenregistré

- *1 Si vous appuyez sur cette touche pendant les 5 premières secondes d'un message, le message précédent est lu sauf en cas de lecture depuis la liste des messages.
- *2 Lorsque vous écoutez un message provenant de la liste des messages, l'appareil arrête la lecture du message et l'affichage revient à la liste des messages.
- *3 Pour reprendre la lecture :
 : "Lecture" → 
- *4 Vous pouvez également l'effacer comme suit :
 →  : "Effacer" →  →  : "Oui" → 

Rappel (abonnés au service d'identification des appels uniquement)

- 1 Appuyez sur  pendant l'écoute.
 - 2  : "Rappel" → 
- **Modification du numéro avant de rappeler**
 - 1 Appuyez sur  pendant l'écoute.
 - 2  : "Modifier et appeler" → 
 - 3 Modifiez le numéro. → 

Effacement de tous les messages

- 1  (touche programmable de droite)
  
- 2  : "Oui" →  → 

Fonctionnalités d'alerte de nouveaux messages

Alerte de message audible

Cette fonctionnalité permet à la base d'émettre un bip sonore pour vous informer de l'arrivée de nouveaux messages lorsque de nouveaux messages sont enregistrés. La base émet un bip sonore 2 fois par minute jusqu'à ce que vous écoutiez les messages si le réglage "Bip base" est activé. Le réglage par défaut est "Non".

- 1 [] (touche programmable de droite)
3 3 9
- 2 [] : Sélectionnez le réglage souhaité. → [OK] → []

Alerte de nouveau message avec un appel

Cette fonctionnalité vous permet de recevoir une notification par téléphone lorsque de nouveaux messages sont enregistrés. La base appelle le numéro de téléphone mémorisé. Vous pouvez alors écouter le nouveau message à distance.

Pour utiliser cette fonctionnalité, vous devez :

- mémoriser le numéro de téléphone que l'appareil doit appeler,
- activer l'alerte de nouveau message.

Lorsque vous répondez à l'appel d'alerte de nouveau message, vous pouvez écouter les messages à partir de l'appel (page 50).

Important :

- L'alerte de nouveau message s'arrête 1 minute après le début de l'appel. L'appareil ne rappelle pas, même si personne n'a répondu à l'appel.

Mémorisation du numéro de téléphone que l'appareil doit appeler

■ A partir du répertoire :

- 1 [] (touche programmable de droite)
3 3 8
- 2 [] : "Notifier à:" → [OK] → []
- 3 [] : "Répertoire" → [OK]

- 4 [] : sélectionnez l'entrée du répertoire souhaitée. → [OK]
- 5 [] : sélectionnez le numéro de téléphone souhaité. → [OK] → []

■ En saisissant un numéro de téléphone :

- 1 [] (touche programmable de droite)
3 3 8
- 2 [] : "Notifier à:" → [OK] → []
- 3 [] : "Manuel" → [OK]
- 4 Saisissez le nom souhaité (16 caractères maximum). → [OK]
- 5 Saisissez le numéro souhaité (24 chiffres maximum). → [OK] 2 fois → []

Activation/désactivation de l'alerte de nouveau message

- 1 [] (touche programmable de droite)
3 3 8
- 2 [] : "Oui/Non" → [OK]
- 3 [] : Sélectionnez le réglage souhaité. → [OK] → []

Modification du numéro de téléphone défini

- 1 [] (touche programmable de droite)
3 3 8
- 2 [] : "Notifier à:" → [OK]
- 3 [] → [] : "Modification" → [OK]
- 4 Modifiez le nom si nécessaire (16 caractères maximum). → [OK]
- 5 Modifiez le numéro de téléphone si nécessaire (24 chiffres maximum). → [OK] 2 fois → []

Effacement du numéro de téléphone défini

- 1 [] (touche programmable de droite)
3 3 8
- 2 [] : "Notifier à:" → [OK]
- 3 [] → [] : "Effacer" → [OK]

- 4 [↕]: “Oui” → [OK] → [📞]
- L'alerte de nouveau message est désactivée.

Activation/désactivation du code d'accès à distance pour la lecture des messages

Si vous activez cette fonctionnalité, vous devez saisir le code d'accès à distance (page 50) pour lire le nouveau message à partir de l'appel d'alerte de nouveau message. Les personnes non autorisées ne peuvent ainsi pas écouter vos messages. Le réglage par défaut est “Désactiver”.

- “Désactiver” : vous pouvez écouter le message en appuyant sur [4] (sans saisir le code d'accès à distance).
- “Activer” : vous devez saisir le code d'accès à distance, puis appuyer sur [4] pour lire le nouveau message.

- 1 [📞] (touche programmable de droite)
[#] [3] [3] [8]
- 2 [↕]: “Code distance” → [OK]
- 3 [↕]: Sélectionnez le réglage souhaité. → [OK] → [📞]

Écoute des messages

Lorsque vous répondez à l'alerte de nouveau message, vous pouvez écouter les messages comme suit.

■ Si le code d'accès à distance est réglé sur “Désactiver” :

Appuyez sur [4] pour lire le nouveau message lors de l'annonce.

■ Si le code d'accès à distance est réglé sur “Activer” :

- 1 Saisissez le code d'accès à distance (page 50) lors de l'annonce.
- 2 Appuyez sur [4] pour lire le nouveau message.

Remarques :

- Dans les 10 secondes qui suivent l'écoute des nouveaux messages, vous pouvez appuyer sur [#] [9] lors de l'appel pour désactiver la fonctionnalité d'alerte de nouveau message avec un appel.

- La liste de renumérotation du combiné n'affiche pas l'enregistrement même si l'appareil effectue un appel d'alerte de nouveau message.

Utilisation à distance

Vous pouvez appeler votre numéro de téléphone de l'extérieur et accéder à l'appareil pour écouter les messages ou modifier les réglages du répondeur à l'aide d'un téléphone à numérotation par clavier. Les consignes vocales de l'appareil vous invitent à appuyer sur certaines touches de numérotation pour effectuer différentes opérations.

Code d'accès à distance

Vous devez entrer un code d'accès à 3 chiffres pour pouvoir utiliser le répondeur à distance. Ce code ne permet pas aux personnes non autorisées d'écouter vos messages à distance.

Important :

- Pour utiliser le répondeur à distance, vous devez d'abord définir un code d'accès à distance.

- 1 [📞] (touche programmable de droite)
[#] [3] [0] [6]
- 2 Pour activer l'utilisation à distance, entrez le code d'accès distant à 3 chiffres souhaité.
- 3 [OK] → [📞]

Désactivation de l'utilisation à distance

Appuyez sur [X] à l'étape 2 de la section “Code d'accès à distance”, page 50.

- Le code d'accès à distance saisi est supprimé.

Utilisation à distance du répondeur

- 1 Composez votre numéro à partir d'un téléphone à numérotation par clavier.
- 2 Une fois que vous entendez le message d'accueil, entrez votre code d'accès à distance.
- 3 Appuyez sur [9] pour lancer les consignes vocales.
- 4 Commandez l'appareil à l'aide des commandes à distance (page 51).
- 5 Une fois que vous avez terminé, raccrochez.

Consignes vocales

Lors du fonctionnement à distance, les consignes vocales vous indiquent comment faire fonctionner l'appareil. Une fois le code à distance saisi, appuyez sur **[9]** pour lancer les consignes vocales.

Remarques :

- Si vous n'appuyez sur aucune touche de numérotation dans les 10 secondes suivant une consigne vocale, l'appareil déconnecte votre appel.

Commandes à distance

Appuyez sur les touches de numérotation suivantes pour accéder aux fonctions correspondantes du répondeur :

Touche	Fonction
[1]	Répétition du message (pendant l'écoute)*1
[2]	Saut du message (pendant l'écoute)
[4]	Lecture des nouveaux messages
[5]	Lecture de tous les messages
[6]	Lecture du message d'accueil
[7]	Enregistrement du message d'accueil
[9]	Répétition des consignes vocales (la lecture ou l'enregistrement est interrompu)
[0]	Désactivation du répondeur
[*][4]	Effacement du message actuellement en cours de lecture
[*][5]	Effacement de tous les messages
[*][6]	Rétablissement d'un message d'accueil préenregistré (pendant la lecture du message d'accueil)
[*][#]	Fin de l'utilisation à distance (ou dépose du combiné)

*1 Si vous appuyez sur cette touche dans les 5 premières secondes d'un message, le message précédent est lu.

Activation du répondeur à distance

- 1 Composez votre numéro à partir d'un téléphone à numérotation par clavier.
- 2 Laissez le téléphone sonner 10 fois.
 - Un bip prolongé retentit.
- 3 Entrez votre code d'accès à distance dans les 10 secondes suivant le bip prolongé.
 - Le message d'accueil est lu.
 - Vous pouvez raccrocher ou entrer de nouveau votre code d'accès et commencer l'utilisation à distance (page 50).

Réglages du répondeur

Filtrage des appels

Lorsqu'un appelant laisse un message, vous pouvez écouter l'appel à l'aide du haut-parleur du combiné. Pour régler le volume du haut-parleur, appuyez sur **[+]** ou **[-]** à plusieurs reprises. Vous pouvez répondre à l'appel en appuyant sur **[↶/↷]** sur le combiné. Vous pouvez régler le filtrage des appels pour chaque combiné. Le réglage par défaut est "Oui".

- 1 **[■]** (touche programmable de droite) **[#][3][1][0]**
- 2 **[↕]** : Sélectionnez le réglage souhaité. → **[OK]** → **[🔇]**

Nombre de sonneries avant que l'appareil réponde à un appel

Vous pouvez modifier le nombre de sonneries émises par le téléphone "Nbre sonneries" avant que l'appareil réponde à un appel. Vous pouvez sélectionner de 2 à 5 sonneries ou "Auto". Le réglage par défaut est "4 Sonneries". "Auto" : le répondeur de l'appareil répond à la fin de la 2ème sonnerie lorsque de nouveaux messages ont été enregistrés ou à la fin de la 5ème sonnerie en l'absence de nouveaux messages. Si vous appelez votre téléphone de l'extérieur pour écouter les nouveaux messages (page 50), vous comprenez que vous n'avez aucun nouveau message lorsque le téléphone émet la 3e sonnerie.

Répondeur

Vous pouvez alors raccrocher sans devoir payer l'appel.

- 1 **[REDACTED]** (touche programmable de droite)
#|2|1|1
- 2 **[↕]** : Sélectionnez le réglage souhaité. →
[OK] → [🔇]

Durée d'enregistrement de l'appelant

Vous pouvez modifier la durée d'enregistrement maximale du message autorisée pour chaque appelant. Le réglage par défaut est "3 minutes".

- 1 **[REDACTED]** (touche programmable de droite)
#|3|0|5
- 2 **[↕]** : Sélectionnez le réglage souhaité. →
[OK] → [🔇]

Sélection de l'option "Rép. simple"

Vous pouvez sélectionner "Rép. simple" pour configurer l'appareil de manière à ce qu'il lise un message d'accueil à l'attention des appelants, mais qu'il n'enregistre pas les messages.

Appuyez sur "Rép. simple" à l'étape 2 de la section "Durée d'enregistrement de l'appelant", page 52.

Remarques :

- Lorsque vous sélectionnez "Rép. simple" :
 - Si vous n'enregistrez pas votre propre message, l'appareil lit le message d'accueil simple préenregistré invitant les appelants à rappeler ultérieurement.
 - Si vous utilisez votre propre message, enregistrez le message d'accueil simple invitant les appelants à rappeler ultérieurement (page 46).

Service de boîte vocale

En plus du répondeur de votre appareil, il se peut que votre opérateur de téléphonie vous fournisse un service de messagerie vocale. La messagerie vocale est un répondeur automatique qui peut être mis à votre disposition par votre opérateur de téléphonie. Ce service peut aussi enregistrer des appels lorsque vous n'êtes pas en mesure de répondre au téléphone ou lorsque votre ligne est occupée. Les messages sont enregistrés sur le système de l'opérateur de téléphonie et pas sur le répondeur de l'appareil.

- Pour utiliser le service de messagerie vocale à la place du répondeur de l'appareil, désactivez le répondeur (page 46).

Si le répondeur de l'appareil est activé, ainsi que la messagerie vocale, c'est le système sur lequel le nombre de sonneries est le plus bas qui enregistrera le message en premier lieu.

Exemple :

Si le répondeur de l'appareil est réglé sur 4 sonneries (page 51) et que la messagerie vocale de votre opérateur de téléphonie est réglée sur 6 sonneries (consultez votre opérateur), c'est le répondeur de l'appareil qui enregistrera les appels entrants.

Lorsque vous avez de nouveaux messages,  s'affiche sur le combiné si un service de notification de message est disponible. Pour plus de détails sur ce service, veuillez contacter votre fournisseur de services de téléphonie.

Important :

- Si  reste affiché même après avoir écouté les nouveaux messages, désactivez le service en appuyant sur la touche **[#]** pendant 2 secondes.

Saisie de caractères

Les touches de numérotation permettent d'entrer des caractères et des numéros. Plusieurs caractères sont attribués à chaque touche de numérotation. Les caractères pouvant être entrés dépendent du mode d'entrée de caractères (page 53).

- Appuyez sur **[◀]** ou **[▶]** pour déplacer le curseur vers la gauche ou la droite.
- Appuyez sur les touches de numérotation pour entrer des caractères et des numéros.
- Appuyez sur la touche **[C]** pour effacer le caractère ou le numéro mis en évidence par le curseur. Maintenez la touche **[C]** enfoncée pour supprimer tous les caractères ou numéros.
- Appuyez sur **[↔]** (A→a) pour basculer entre les majuscules et les minuscules.
- Pour entrer un autre caractère figurant sur la même touche de numérotation, appuyez sur **[▶]** pour placer le curseur au niveau de l'espace suivant, puis appuyez sur la touche de numérotation appropriée.
- Si vous n'appuyez sur aucune touche de numérotation dans les 2 secondes suivant la saisie d'un caractère, le caractère est fixé et le curseur se déplace vers l'espace suivant.

Modes d'entrée de caractères

Les modes de saisie de caractères disponibles sont Alphabet (ABC), Numérique (0-9), Grec (ΑΒΓ), Étendu 1 (ÄÅ), Étendu 2 (ŠŠ) et Cyрилlique (АБВ). En modes de saisie de caractères, à l'exception du mode Numérique, vous pouvez sélectionner le caractère à entrer en appuyant à plusieurs reprises sur une touche de numérotation.

Lorsque l'appareil affiche l'écran de saisie de caractères :

[#] → **[↕]** sélectionnez un mode de saisie de caractères. → **[OK]**

Remarques :

- **␣** dans les tableaux suivants correspond à un seul espace.

Informations utiles

Tableau des caractères de type alphabétique (ABC)

0	1	2	3	4	5	6	7	8	9
└ 0	# & ' () * , - . / 1	A B C 2	D E F 3	G H I 4	J K L 5	M N O 6	P Q R S 7	T U V 8	W X Y Z 9
		a b c 2	d e f 3	g h i 4	j k l 5	m n o 6	p q r s 7	t u v 8	w x y z 9

Tableau des entrées numériques (0-9)

0	1	2	3	4	5	6	7	8	9
0	1	2	3	4	5	6	7	8	9

Tableau des caractères grecs (ΑΒΓ)

0	1	2	3	4	5	6	7	8	9
└ 0	# & ' () * , - . / 1	A B Γ 2	Δ E Z 3	H Θ I 4	K Λ M 5	N Ξ O 6	Π Ρ Σ 7	T Υ Φ 8	X Ψ Ω 9

Tableau des caractères Étendu 1 (AĂÄ)

0	1	2	3	4	5	6	7	8	9
└ 0	# & ' () * , - . / 1	A Á Â Ã Ä Å Æ B C Ç 2	D E È É Ê Ë Ì Í Î Ï 3	G Ğ H I 4	J K L 5	M N Ñ O Ó Ô Õ Ö Ø 6	P Q R S Ş ß 7	T U Û Ü Ý Þ ß 8	W X Y Z 9
		a à á â ã ä å æ b c ç 2	d e è é ê ë ì í î ï 3	g ğ h i 4	j k l 5	m n ñ o ó ô õ ö ø 6	p q r s ş ß 7	t u ù ú û ü ý þ 8	w x y z 9

- Les caractères suivants sont utilisés tant pour les majuscules que pour les minuscules : ø Ŵ Ŷ

Tableau des caractères Étendu 2 (ŠŠŠ)

0	1	2	3	4	5	6	7	8	9
└ 0	# & ' () * , - . / 1	A Á Â Ã D Ď E Ě ě F 3	G H I 4	J K L ĺ 5	M N Ń Ň Ő Ó Ö Ø 6	P Q R Ŕ Ŗ Š š 7	T Ť U Ú Ů ů 8	W X Y Z 9	
		a á â ã d ě e ě ě f 3	g h i ĭ 4	j k l ĺ 5	m n Ń Ň Ő Ó Ö Ø 6	p q r Ŕ Ŗ Š š 7	t ť u ú ů ů 8	w x y z 9	

- Les caractères suivants sont utilisés tant pour les majuscules que pour les minuscules :

À Ç Ć Ę Ł Ł Ł Ń Ŕ Ś Š ů ŷ Ž Ž Ž

Tableau des caractères cyrilliques (АБВ)

0	1	2	3	4	5	6	7	8	9
̀ 0 Ґ Є І І ŷ	# & ' () * , - . / 1	А В В	Д Е Ж	И Ы К	М Н О	Р С Т	Ф Х Ц	Ш Щ	Ь Э Ю
		Г	З	Л	П	У	Ч	Ъ Ы	Я
		2	3	4	5	6	7	8	9

Messages d'erreur

Message affiché	Problème/solution
Base débranc. ou Pas de réseau Rebrancher adaptateur AC.	<ul style="list-style-type: none"> Vérifiez que l'adaptateur secteur de la base est correctement connecté à l'appareil et à la prise électrique. Aucune communication n'est possible entre le combiné et la base. Rapprochez le combiné de la base et réessayez. Débranchez l'adaptateur secteur de la base afin de réinitialiser l'appareil. Reconnectez l'adaptateur et essayez à nouveau. Il est possible que l'enregistrement du combiné ait été annulé. Enregistrez à nouveau le combiné (page 41).
Vérif ligne tél	<ul style="list-style-type: none"> Le cordon téléphonique fourni n'est pas encore branché ou n'est pas branché correctement. Vérifiez les raccordements (page 10).
Vérification	<ul style="list-style-type: none"> La fonction de blocage automatique des appels est en cours d'utilisation. Réessayez ultérieurement.
Erreur	<ul style="list-style-type: none"> Enregistrement trop court. Réessayez.
Mémoire pleine	<ul style="list-style-type: none"> La mémoire du répertoire est saturée. Effacez les entrées indésirables (page 27). La mémoire de la liste de blocage des appels est saturée. Effacez les entrées indésirables (page 22). Le nombre maximum de bases (4) est déjà enregistré sur le combiné. Effacez les enregistrements des bases non utilisées du combiné (page 42).
Utiliser des piles rechargeable	<ul style="list-style-type: none"> Des batteries de type incorrect, par exemple des batteries alcalines ou au manganèse, ont été insérées. Utilisez uniquement les batteries rechargeables Ni-MH indiquées à la page 4, 7.
Premièrement souscrivez à Id. appelant	<ul style="list-style-type: none"> Vous devez vous abonner à un service d'identification des appels. Dès la réception des informations des appelants après votre abonnement à un service d'identification des appels, ce message ne s'affiche plus.

Dépannage

Si vous continuez à rencontrer des difficultés après avoir suivi les instructions de cette section, débranchez l'adaptateur secteur de la base et éteignez le combiné, puis rebranchez l'adaptateur secteur de la base et rallumez le combiné.

Utilisation générale



Problème	Problème/solution
Le combiné ne s'allume pas même après l'installation de batteries chargées.	<ul style="list-style-type: none"> ● Posez le combiné sur la base ou le chargeur pour allumer le combiné.
L'appareil ne fonctionne pas.	<ul style="list-style-type: none"> ● Assurez-vous que les batteries sont installées correctement (page 10). ● Chargez complètement les batteries (page 11). ● Vérifiez les raccordements (page 10). ● Débranchez l'adaptateur secteur de la base afin de réinitialiser l'appareil, puis éteignez le combiné. Rebranchez l'adaptateur secteur, rallumez le combiné et réessayez. ● Le combiné n'a pas été enregistré sur la base. Enregistrez le combiné (page 41).
L'écran du combiné est vide ou noir.	<ul style="list-style-type: none"> ● Le combiné se trouve en mode économiseur d'écran (page 16). Activez à nouveau l'écran du combiné en : <ul style="list-style-type: none"> – appuyant sur [▼] pendant une communication. – appuyant sur n'importe quelle autre touche dans tous les autres cas. ● "Charge DEL" est réglé sur "Non" pendant le rechargement. Modifiez le réglage (page 35). ● Le combiné n'est pas allumé. Allumez-le (page 15).
Je n'entends pas de tonalité.	<ul style="list-style-type: none"> ● Vérifiez que vous utilisez le cordon téléphonique fourni. Votre ancien cordon téléphonique peut présenter une configuration de fils différente. ● L'adaptateur secteur ou le cordon téléphonique de la base n'est pas branché. Vérifiez les raccordements. ● Débranchez la base du cordon téléphonique et branchez le cordon sur un téléphone qui fonctionne. Si ce téléphone fonctionne correctement, contactez notre personnel de service pour faire réparer l'appareil. Si ce téléphone ne fonctionne pas correctement, contactez votre fournisseur de services de téléphonie.
La base émet un bip sonore.	<ul style="list-style-type: none"> ● De nouveaux messages ont été enregistrés. Écoutez les nouveaux messages (page 47).
L'affichage du combiné fonctionne automatiquement.	<ul style="list-style-type: none"> ● Le mode de démonstration est activé. Pour désactiver le mode de démonstration : [☎] → [■] # 8 9 9 → [⬆] : "Non" → [OK]
Un son d'erreur retentit lorsque j'appuie sur certaines touches de la base.	<ul style="list-style-type: none"> ● Le blocage automatique des appels est en cours de filtrage. Réessayez ultérieurement.

Problème	Problème/solution
Je ne peux pas utiliser la fonction d'intercommunication.	Cette fonctionnalité est disponible entre les combinés. Même si le combiné affiche "Appel interne" ou "Intercom auto", ces fonctions ne sont pas disponibles pour les modèles à un combiné.
L'appareil n'émet pas le nombre de sonneries défini.	<ul style="list-style-type: none"> Le nombre de sonneries est réduit de 1 par rapport au nombre de sonneries défini dans les situations suivantes : <ul style="list-style-type: none"> le blocage automatique des appels est réglé sur "Bloquer" (page 23)

Liste des menus

Problème	Problème/solution
L'affichage est dans une langue que je ne connais pas.	<ul style="list-style-type: none"> Modifiez la langue d'affichage (page 15).
Je ne peux pas activer le mode économie.	<ul style="list-style-type: none"> Vous ne pouvez pas activer le mode économie lorsque vous activez le mode répéteur "Oui". Si nécessaire, réglez le mode répéteur sur "Non" (page 42).
Je ne peux pas enregistrer un combiné sur une base.	<ul style="list-style-type: none"> Le nombre maximum de bases (4) est déjà enregistré sur le combiné. Effacez les enregistrements des bases non utilisées du combiné (page 42). Vous avez entré un code PIN erroné. Si vous avez oublié votre code PIN, contactez un centre de services agréé.

Recharger les batteries

Problème	Problème/solution
Le combiné émet un bip et/ou  clignote.	<ul style="list-style-type: none"> Batterie faible. Chargez complètement les batteries (page 11).
J'ai chargé complètement les batteries, mais <ul style="list-style-type: none">  continue de clignoter ou la durée de fonctionnement semble plus courte. 	<ul style="list-style-type: none"> Nettoyez les bornes des batteries (\oplus, \ominus) et les contacts de charge avec un chiffon sec et chargez à nouveau les batteries. Il est temps de remplacer les batteries (page 10).

Appeler un correspondant/répondre à un appel, intercommunication

Problème	Problème/solution
 s'affiche.	<ul style="list-style-type: none"> Le combiné est trop loin de la base. Rapprochez-le. L'adaptateur secteur de la base est mal branché. Rebranchez l'adaptateur secteur à la base. Le combiné n'est pas enregistré sur la base. Inscrivez-le (page 41). L'activation du mode eco réduit l'émission de la base en mode veille. Si nécessaire, désactivez le mode économique (page 16).

Informations utiles

Problème	Problème/solution
Des bruits parasites se font entendre, le son va et vient.	<ul style="list-style-type: none"> ● Vous utilisez le combiné ou la base dans une zone à hautes interférences électriques. Repositionnez la base et utilisez le combiné à distance des sources d'interférences. ● Rapprochez le combiné de la base. ● Si vous utilisez un service DSL/ADSL, il est recommandé de connecter un filtre DSL/ADSL entre la base et la prise de téléphone. Pour plus d'informations, contactez votre fournisseur DSL/ADSL.
La qualité du son semble se dégrader.	<ul style="list-style-type: none"> ● Vous avez enregistré un combiné qui n'est pas un modèle recommandé. Vous bénéficiez de la qualité de son la plus claire possible uniquement si vous enregistrez le combiné fourni.
Le combiné ne sonne pas.	<ul style="list-style-type: none"> ● Le volume de la sonnerie est coupé. Réglez le volume de la sonnerie (page 18, 33). ● Le mode Ne pas déranger est activé. Désactivez-le (page 38). ● Si le combiné est enregistré sur plusieurs bases, il pourrait ne pas être en mesure d'effectuer ou recevoir des appels, ni même communiquer avec la base, lorsque les conditions suivantes sont rencontrées. <ul style="list-style-type: none"> – Le mode économique est réglé sur "Eco plus" (page 16). – La sélection de la base est réglée sur "Auto" (page 36). <p>Dans ce cas, placez le combiné près de la base, puis réglez le mode sur "Eco" ou "Désactiver". Répétez l'opération pour chaque base.</p>
La base ne sonne pas.	<ul style="list-style-type: none"> ● Le volume de la sonnerie est coupé. Réglez le volume de la sonnerie (page 18, 33).
Je ne peux pas effectuer un appel.	<ul style="list-style-type: none"> ● Le mode de numérotation est peut-être défini incorrectement. Modifiez le réglage (page 16). ● Vous avez composé des indicatifs téléphoniques interdits (page 40). ● Lorsque la fonction de verrouillage du clavier est activée. Désactivez-le (page 20).

Identification des appels

Problème	Problème/solution
Les informations des appelants ne sont pas affichées.	<ul style="list-style-type: none"> ● Vous devez vous abonner à un service d'identification des appels. Pour plus d'informations, contactez votre fournisseur de services de téléphonie. ● Si votre appareil est connecté à un équipement téléphonique supplémentaire, débranchez l'appareil puis branchez-le directement dans la prise murale. ● Si vous utilisez un service DSL/ADSL, il est recommandé de connecter un filtre DSL/ADSL entre la base et la prise de téléphone. Pour plus d'informations, contactez votre fournisseur DSL/ADSL. ● Il est possible qu'un autre équipement téléphonique interfère avec cet appareil. Débranchez l'autre équipement et réessayez.
L'affichage des informations des appelants est lent.	<ul style="list-style-type: none"> ● Rapprochez le combiné de la base.
L'heure indiquée sur l'appareil s'est décalée.	<ul style="list-style-type: none"> ● Des informations d'heure incorrectes provenant de l'identification des appels entrants modifient l'heure. Réglez la définition de l'heure sur "Manuel" (désactivation) (page 33).

Répondeur

Problème	Problème/solution
L'appareil n'enregistre pas les nouveaux messages.	<ul style="list-style-type: none"> ● Le répondeur est désactivé. Activez-le (page 46). ● La mémoire des messages est saturée. Effacez les messages indésirables (page 47). ● Le temps d'enregistrement est réglé sur "Rép. simple". Modifiez le réglage (page 52). ● Il est possible que le service de boîte vocale de votre fournisseur de services de téléphonie réponde aux appels avant le répondeur de l'appareil. Réduisez le nombre de sonneries de l'appareil (page 51) ou contactez votre fournisseur de services de téléphonie. ● Le répondeur ne répond pas aux appels entrants tant que la ligne est occupée par les autres appareils tels que des combinés.
Je ne parviens pas à accéder au répondeur à distance.	<ul style="list-style-type: none"> ● Le code d'accès à distance n'est pas défini. Définissez le code d'accès à distance (page 50). ● Vous ne composez pas le bon code d'accès à distance. Si vous avez oublié votre code d'accès à distance, entrez le paramètre du code d'accès à distance afin de vérifier votre code actuel (page 50). ● Le répondeur est désactivé. Activez-le (page 51).

Dommages dus à un liquide

Problème	Problème/solution
Un liquide ou autre forme d'humidité a pénétré dans le combiné/la base.	<ul style="list-style-type: none"> ● Débranchez l'adaptateur secteur et le cordon d'alimentation de la base. Retirez les batteries du combiné et laissez sécher pendant 3 jours au minimum. Une fois que le combiné/la base sont entièrement secs, rebranchez l'adaptateur secteur et le cordon téléphonique. Insérez les batteries et chargez-les complètement avant utilisation. Si l'appareil ne fonctionne pas correctement, contactez un centre de services agréé.

Attention :

- Pour éviter des dommages définitifs, n'utilisez pas un four micro-ondes pour accélérer le processus de séchage.

Garantie

La présente garantie complète les droits des consommateurs résultant de la loi et autres sources de droit et n'affecte pas ces droits. Si pendant la période de garantie l'appareil se révélait être défectueux, les conditions de garantie applicables sont les suivantes:

1. L'appareil doit être acheté et utilisé uniquement en France et ce, conformément au mode d'emploi et aux normes de sécurité ou normes techniques appliquées en France.
2. Pour l'application de la garantie, nous vous demandons de joindre une copie de votre facture d'achat à votre appareil lors du renvoi chez votre revendeur Panasonic.
3. La garantie ne s'appliquera pas aux dommages causés dans les cas ci-dessous:
 - a) mauvaise utilisation, mauvaise installation, pièces d'usure normale, mauvais entretien.
 - b) intervention de personne non qualifiée et non reconnue par Panasonic France.
 - c) incidents dûs à un agent extérieur: incendie, foudre, inondation, humidité etc.
 - d) installation, adaptation ou modification incorrectes de l'appareil ou non conformes aux normes techniques et/ou de sécurité françaises.
 - e) incident intervenant pendant le transport.Dans ces cas, la remise en état sera à la charge de l'utilisateur.
4. Si, à tout moment de la période de garantie, une pièce détachée de l'appareil est remplacée par une autre non fournie ni autorisée par Panasonic France, ni d'une qualité de sécurité et de performance convenable pour l'appareil ou si l'appareil est réparé par une personne non qualifiée et non reconnue par Panasonic France, nous nous réservons le droit d'arrêter cette garantie immédiatement sans notification préalable.
5. La garantie donne droit à l'échange des pièces reconnues défectueuses par nos services techniques ou toute personne accréditée par Panasonic France ainsi qu'à la prestation de la main d'œuvre nécessaire. Aucune indemnité ne pourra être demandée pour préjudice consécutif à l'immobilisation de l'appareil en cas de réparation. Le matériel voyagera aux risques et périls de l'utilisateur.
6. Cette garantie ne pourra s'appliquer aux cassettes, piles/batteries et autres composants à durée de vie limitée.
7. Notre décision est définitive en ce qui concerne l'application de la garantie. Tout produit ou pièce détachée défectueuse qui a été remplacée dans le cadre de la garantie devient notre propriété.
8. La durée de la garantie contractuelle applicable sur ce produit est de 12 mois.

Prière de garder ce mode d'emploi avec votre facture.

Panasonic France

N° de facture	Date d'achat
---------------	--------------

Modèle n°	N° de série
-----------	-------------

Index

- A** Affichage
 Couleur : 35
 Horloge : 35
 Langue : 15
 Mode d'affichage : 35
 Papier peint : 35
 Rétroéclairage de l'écran ACL : 35
 Alarme : 37
 Appel en attente : 18
 Appeler un correspondant : 17
 Appels de conférence : 19
 Appels manqués : 44
- B** Base
 Annulation : 42
 Sélection : 42
 Bases supplémentaires : 41
 Batterie : 10, 11
 Bips de touche : 35
 Blocage automatique des appels : 23
 Blocage des appels indésirables : 21
 Boîte vocale : 53
- C** Catégorie : 26
 Code de commande direct : 30
 Code PIN : 41
 Combiné
 Annulation de l'enregistrement : 42
 Enregistrement : 41
 Localisation : 12
 Nom : 40
 Couper le micro : 18
- D** Date et heure : 15
 Dépannage : 56
- E** Égaliseur : 18
- I** Identification des appels en attente : 18
 Intercommunication : 19
 Intercommunication automatique : 20
- L** Liste des appelants : 44
- M** Messages d'erreur : 55
 Mise en attente : 18
 Mise sous tension/hors tension : 15
 Mode Babyphone : 38
 Mode de numérotation : 16
 Mode économique : 16
 Mode Ne pas déranger : 37
 Mode privé : 35
 Modification de la liste des appelants : 44
- N** Numérotation depuis la mémoire : 28
 Numérotation en chaîne : 27
 Numérotation rapide : 28
- P** Panne de courant : 11
 Partage d'appels : 19
 Pause : 17
 Poste téléphonique à haut-parleur : 17
 Prise de ligne automatique : 17, 35
- R** Rappel/flash : 18
 Réception d'appels : 17
 Réglage de l'heure : 33
 Renumérotation : 17
 Répertoire : 26
 Répéteur : 42
 Répondeur : 46
 Accueil uniquement : 52
 Activation/désactivation : 46
 Alerte de nouveaux messages : 49
 Code d'accès à distance : 50
 Durée d'enregistrement : 52
 Écoute des messages : 47, 50
 Effacement des messages : 47, 48, 51
 Filtrage des appels : 51
 Liste des messages : 48
 Message d'accueil : 46
 Nombre de sonneries : 51
 Utilisation à distance : 50
 Restriction d'appel : 40
- S** Saisie de caractères : 53
 Sécurité pour les appels téléphoniques : 41
 Service d'identification des appels : 44
- T** Tonalité de la sonnerie
 Appel d'intercommunication : 32
 Appel externe : 32
 Transfert d'appels : 19
 Type de commandes : 13
- U** Utilisation provisoire de la tonalité : 18
- V** Verrouillage du clavier : 20
 Volume
 Écouteur : 17
 Haut-parleur : 17
 Sonnerie (base) : 18, 33
 Sonnerie d'appel d'intercommunication (combiné) : 33
 Sonnerie d'appel externe (combiné) : 18, 33

Références à nous communiquer lors de tout contact

Il est recommandé de garder ces informations à portée de main lors de toute demande de réparation sous garantie.

N° de série	Date d'achat
(en dessous de la base de l'appareil)	
Nom et adresse du vendeur	

Service après-vente : 08 92 35 05 05 (0,34 € la minute)

Achetez via notre eShop : <https://www.panasonic.eu/eshops.html>

Organisation Commerciale :

Panasonic France, une Succursale de
Panasonic Marketing Europe GmbH

1 à 7 Rue du 19 Mars 1962

92238 Gennevilliers Cedex, France

Service Consommateurs : 08 92 35 05 05 (0,34 € la minute)

Panasonic Corporation

1006, Oaza Kadoma, Kadoma-shi, Osaka 571-8501, Japan

<http://www.panasonic.com>

© Panasonic Corporation 2019

PNQP1468ZA PP0319KR0