

**ROBERTS**

**RADIO**

**MINI ROSE**

**BRILLANT**

# ROBERTS



## *Revival* *mini*

Radio numérique  
DAB/DAB+/FM RDS

**DAB**  
Digital Audio Broadcasting

**DAB+**

**+** Digital  
Radio

Veuillez lire ce manuel avant utilisation

## Table des matières

|   |     |   |       |
|---|-----|---|-------|
| <i>Touches de commande</i> .....                                    | 2-3 | <i>Touche Favoris</i> .....                             | 20    |
| <i>Opération avec des piles alcaline</i> .....                      | 4   | <i>Rappel de vos stations favorites</i> .....           | 20    |
| <i>Opération avec des piles rechargeables</i> .....                 | 5   | <i>Version du logiciel</i> .....                        | 21    |
| <i>Utilisation de l'adaptateur secteur</i> .....                    | 6   | <i>Mises à niveau du logiciel</i> .....                 | 21    |
| <i>Utilisation de votre radio - DAB</i> .....                       | 7   | <i>Fonction langue</i> .....                            | 22    |
| <i>Sélection d'une station - DAB</i> .....                          | 8   | <i>Réinitialisation du système</i> .....                | 23    |
| <i>Options d'affichage - DAB</i> .....                              | 9   | <i>Conseil en compatibilité électromagnétique</i> ..... | 23    |
| <i>Trouver des nouvelles stations de radio - DAB</i> .....          | 10  | <i>Marquages du produit</i> .....                       | 23    |
| <i>Services secondaires - DAB</i> .....                             | 10  | <i>Prise casque</i> .....                               | 24    |
| <i>Recherche manuelle - DAB</i> .....                               | 11  | <i>Prise d'entrée auxiliaire</i> .....                  | 24    |
| <i>Affichage de la force du signal - DAB</i> .....                  | 11  | <i>Quelques mots sur la batterie</i> .....              | 25-26 |
| <i>Réglages du Dynamic Range Control (DRC) - DAB</i> ....           | 12  | <i>Rétroéclairage de l'écran</i> .....                  | 27    |
| <i>Purge des stations - DAB</i> .....                               | 13  | <i>Généralités</i> .....                                | 28    |
| <i>Utilisation de votre radio - Recherche des stations FM</i> ..... | 14  | <i>Caractéristiques techniques</i> .....                | 29    |
| <i>Réglage manuel - FM</i> .....                                    | 15  | <i>Caractéristiques électriques</i> .....               | 29    |
| <i>Options d'affichage - FM</i> .....                               | 16  | <i>Garantie</i> .....                                   | 30    |
| <i>Paramétrage de la sensibilité de la recherche - FM</i> .....     | 17  |   |       |
| <i>FM Stéréo/Mono (casque uniquement)</i> .....                     | 18  |   |       |
| <i>Présélection des stations - DAB et FM</i> .....                  | 19  |   |       |

## Touches de commande

(Haut)

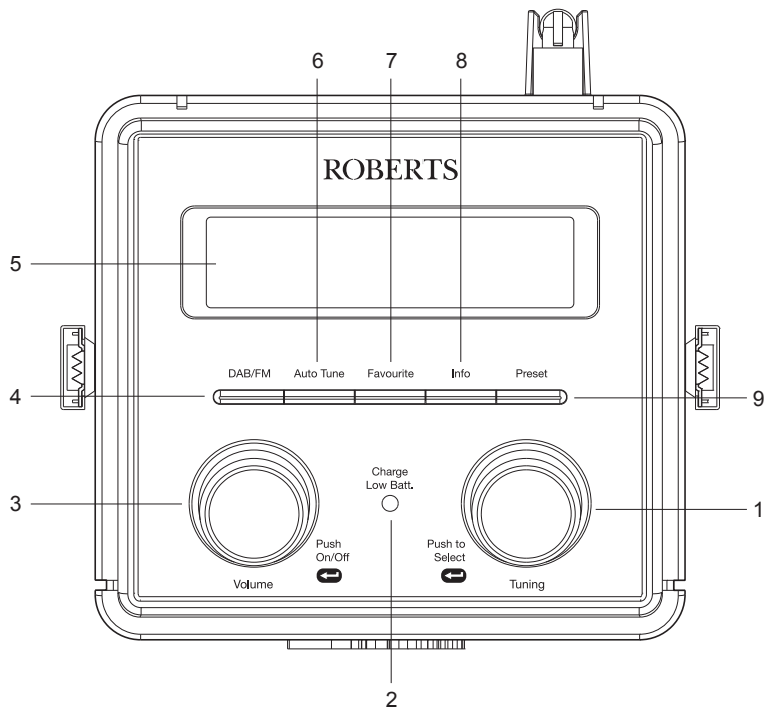

- |                                      |                                 |
|--------------------------------------|---------------------------------|
| 1. Contrôle Réglage/Sélection        | 6. Touche Recherche automatique |
| 2. Voyant Chargement/Batterie faible | 7. Touche Favoris               |
| 3. Bouton Marche-Arrêt/Volume        | 8. Touche Info                  |
| 4. Touche DAB/FM                     | 9. Touche Préréglage            |
| 5. Écran LCD                         |                                 |

## Touches de commande (Arrière)

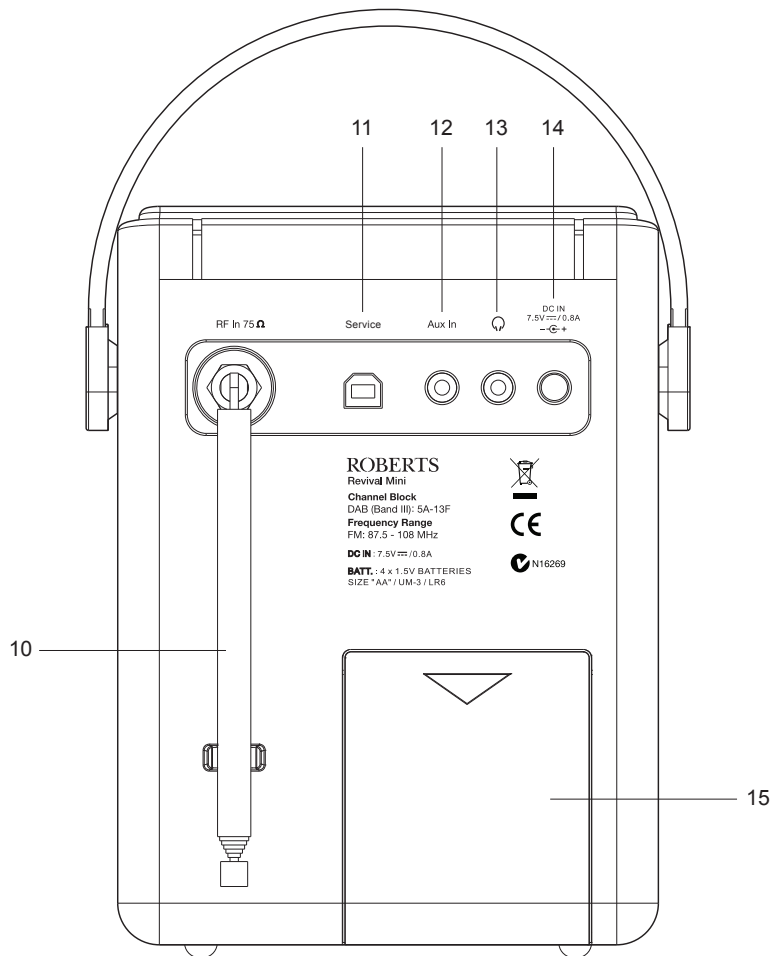

- 10. Antenne télescopique
- 11. Port USB (uniquement pour le service technique)
- 12. Prise d'entrée auxiliaire
- 13. Prise casque
- 14. Fiche d'entrée du courant continu
- 15. Compartiment des piles

## Opération avec des piles alcaline (reportez-vous aussi à la page 25)

1. Enlevez le couvercle du compartiment des piles à l'arrière de l'appareil en poussant légèrement sur la porte des piles dans la direction de la flèche.
  2. Faites glisser l'interrupteur à l'intérieur du compartiment des piles sur la position **Alkaline**.
  3. Insérez quatre piles alcalines LR6 (taille AA) dans l'espace du compartiment prévu à cet effet. Veillez à insérer les piles en respectant la polarité comme indiqué à l'intérieur du compartiment à piles. Remettez le couvercle du compartiment des piles.
- **Important : l'utilisation de piles alcaline nécessite de positionner l'interrupteur sur Alkaline. A défaut de quoi, les piles ou la radio pourrait être sérieusement endommagée.**
  - Lorsque les piles sont épuisées, le voyant Chargement/Batterie faible rouge s'allume pendant un court instant. La radio s'éteint automatiquement. Il peut être impossible de rallumer la radio tant que les piles n'ont pas été remplacées ou tant que la radio n'est pas branchée à l'adaptateur secteur.
  - Si la radio n'est pas utilisée pendant une longue, il est conseillé d'en retirer les piles.
  - *Par soucis d'économie, nous vous recommandons d'utiliser l'appareil Revival Mini avec l'adaptateur CA et de passer sur batterie uniquement de manière occasionnelle. Si une écoute prolongée sur piles est prévue, nous vous recommandons d'utiliser les piles rechargeables.*

**IMPORTANT :** Les piles ne doivent pas être exposées à une chaleur excessive telle que rayons du soleil, feu etc. Après utilisation, les piles jetables doivent être si possible rapportées à un centre de recyclage approprié. En aucun cas, les piles ne doivent être mises au feu.

**Attention :** Remplacez les batteries uniquement avec le même type ou équivalent. Danger d'explosion si les batteries sont remplacées de façon incorrecte.

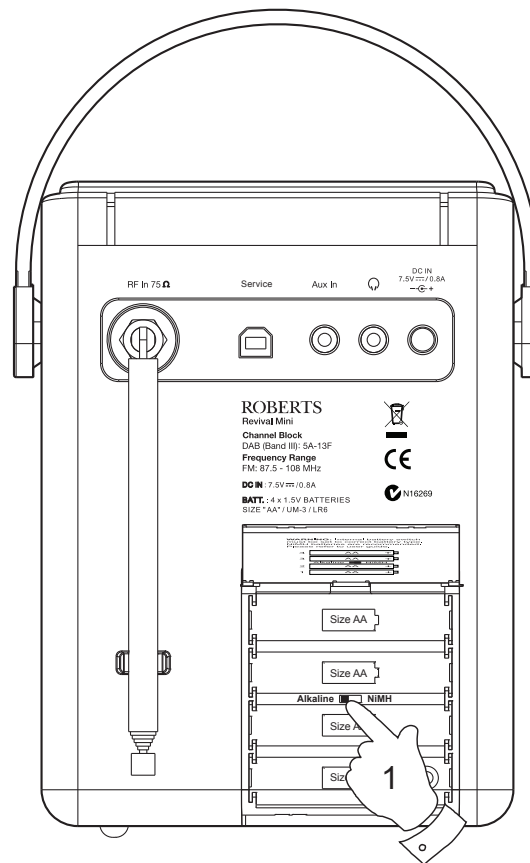

## Opération avec des piles rechargeables (reportez-vous aussi à la page 25)

Les premières fois que vous chargez un nouveau jeu de piles, vous vous rendrez compte que les temps de charge et de lecture sont très courts. Un fonctionnement normal sera possible après 3 ou 4 cycles de chargement-déchargement.

Les piles ne se rechargent que lorsque la radio est branchée au secteur via l'adaptateur et s'éteint avec la touche On/Off.

1. Enlevez le couvercle du compartiment des piles à l'arrière de l'appareil en poussant légèrement sur la porte des piles dans la direction de la flèche.
2. Faites glisser l'interrupteur à l'intérieur du compartiment des piles sur la position **NiMH**.
3. Insérez quatre piles rechargeables LR6 (taille AA) dans l'espace du compartiment prévu à cet effet. Veillez à insérer les piles en respectant la polarité comme indiqué à l'intérieur du compartiment à piles. La radio est conçue pour être utilisée avec des piles rechargeables Nickel Métal Hydrure (NiMH). Remettez le couvercle du compartiment des piles.
4. Branchez l'adaptateur secteur sur votre radio et l'adaptateur dans une prise électrique.
5. Le voyant Chargement clignote en vert pour indiquer que les piles sont en cours de chargement. Les piles seront complètement chargées en 3-7 heures environ en fonction de leur capacité. Le voyant de chargement est vert fixe lorsque la batterie est complètement chargée. L'écran affichera « Battery Full ».
6. Sous certaines conditions, le voyant de charge peut s'arrêter après avoir clignoté brièvement. Cela peut arriver si les piles viennent d'être chargées, ou si la radio détecte que vous essayez de recharger des piles alcalines. Dans ces cas, la charge est interrompue.

Si le processus de charge s'arrête au bout d'une courte période, une pile défectueuse en est peut-être la cause. Dans ce cas, l'écran affiche « Battery Fail » ainsi que le numéro de pile 1-4, correspondant à la numérotation imprimée à l'intérieur du couvercle du compartiment à piles.

Si cela se produit, essayez de charger les piles une nouvelle fois après avoir débrancher puis rebrancher l'adaptateur électrique CA. Si le message se répète, il est alors probable que les piles soient vieilles et doivent être remplacées.

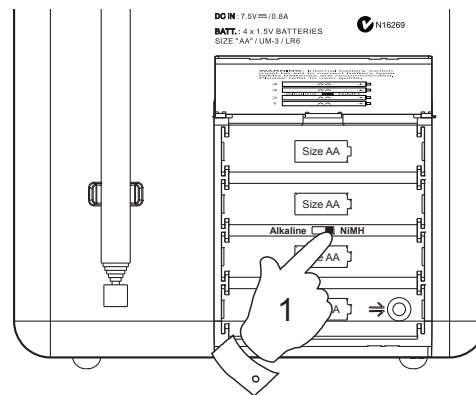

**Remarque :** Vous ne devriez jamais tenter de recharger délibérément des piles alcalines dans la radio. Toute tentative de recharge de piles alcalines peut s'avérer dangereuse.

- **Important :** l'utilisation de piles rechargeables nécessite de positionner l'interrupteur sur NiMH. Les piles ne seront chargées que lorsque la radio est éteinte et branchée sur l'adaptateur CA.

## Opération avec des piles rechargeables, suite

- Lorsque les piles sont épuisées, le voyant Chargement/Batterie faible rouge s'allume pendant un court instant. La radio s'éteint automatiquement. Il peut être impossible de rallumer la radio tant que les piles n'ont pas été rechargées ou tant que la radio n'est pas branchée à l'adaptateur secteur.
- Si la radio n'est pas utilisée pendant une longue, il est conseillé d'en retirer les piles.

**IMPORTANT :** Les piles ne doivent pas être exposées à une chaleur excessive telle que rayons du soleil, feu etc. Après utilisation, les piles jetables doivent être si possible rapportées à un centre de recyclage approprié. En aucun cas, les piles ne doivent être mises au feu.

**Attention :** Remplacez les batteries uniquement avec le même type ou équivalent. Danger d'explosion si les batteries sont remplacées de façon incorrecte.

## Utilisation de l'adaptateur secteur

1. Insérez la fiche de l'adaptateur dans la prise **DC IN** à l'arrière de votre radio.
2. Branchez l'adaptateur dans une prise secteur standard. Lorsque l'adaptateur est branché sur la radio et fonctionne sur secteur, les piles sont automatiquement déconnectées. Si l'adaptateur est branché sur la radio mais n'est pas allumée, la radio fonctionnera sur piles si elles sont installées.

*L'adaptateur CA doit être déconnecté de la prise de courant et la radio inutilisée.*

**IMPORTANT :** L'adaptateur est utilisé pour brancher le produit sur le secteur. La prise de courant et tout bloc secteur à directions multiples utilisé pour le produit doivent rester accessibles pendant une utilisation normale. Pour déconnecter le produit du secteur, l'adaptateur doit être débranché complètement de la prise murale.

Utilisez uniquement l'adaptateur secteur fourni avec le produit ou un équivalent authentique fourni par Roberts Radio. L'utilisation d'adaptateurs alternatifs invalide la garantie.

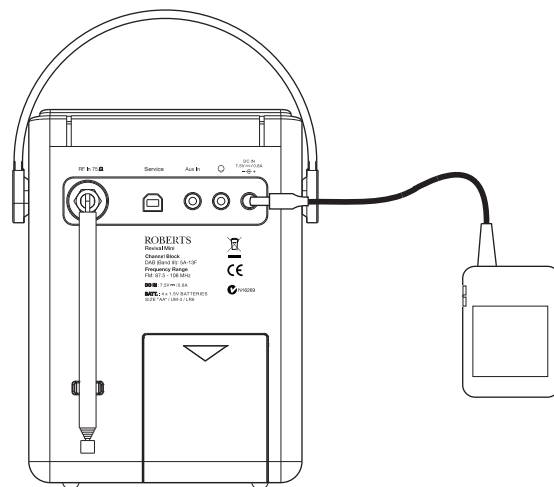



## Utilisation de votre radio - DAB

1. Déployez complètement l'antenne télescopique.
2. Appuyez brièvement sur la touche **On/Off** pour allumer votre radio. L'écran affiche « *Welcome to DAB* ». Lorsque vous allumez la radio la première fois, elle se met en mode DAB. Après chaque utilisation, le dernier mode utilisé est mémorisé. Celui-ci s'activera automatiquement à la prochaine mise en marche de l'unité.
3. Si c'est la première fois que vous utilisez la radio, un balayage rapide des canaux DAB de bande III sera exécuté. Si la radio a déjà été utilisée avant, la dernière station écoutée sera sélectionnée.
4. Pendant le processus de balayage, la ligne inférieure de l'écran affiche un graphique indiquant la progression du scan.
5. Lorsque le balayage est terminé, la première station (dans l'ordre alphanumérique 0...9...A...Z) sera sélectionnée. La première station trouvée dans la liste des résultats de la recherche sera diffusée. L'écran affiche le nom de la station.
6. Si la liste des stations est encore vide après le balayage, votre radio affiche « *Service not available* ».
7. Si aucun signal n'est trouvé, vous devez peut-être déplacer votre radio vers un endroit avec une meilleure réception. Puis, allumez et éteignez votre radio ou appuyez brièvement sur la touche **Auto Tune** pour recommencer le balayage.

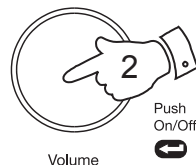

Welcome to DAB  
■■■■■■■■■■

BBC R2 DAB  
Now tunin9...

BBC R2 DAB  
Im sorry I have

Classic DAB  
Service not avai

## Sélection d'une station - DAB

1. La ligne supérieure de l'écran indique le nom de la station actuellement sélectionnée.
2. Appuyez brièvement sur la touche **DAB/FM** jusqu'à ce que le mode DAB soit sélectionné.
3. Tournez le bouton **Tuning** pour parcourir la liste des stations disponibles sur la ligne inférieure de l'écran. Arrêtez de tourner le bouton Tuning lorsque vous trouvez la station que vous voulez écouter.
4. Appuyez puis relâchez le bouton **Tuning** pour sélectionner la station. L'écran peut afficher « *Now tuning...* » lorsque la radio trouve une nouvelle station.
5. Réglez le bouton **Volume** sur le paramètre requis.

**Remarque :** Si après avoir sélectionné une station, l'écran affiche « *Service not available* » vous devez peut-être déplacer votre radio vers un endroit avec une meilleure réception.

L'utilisation des stations de radio prédéfinies à lister dans vos stations préférées est décrite à la page 19.

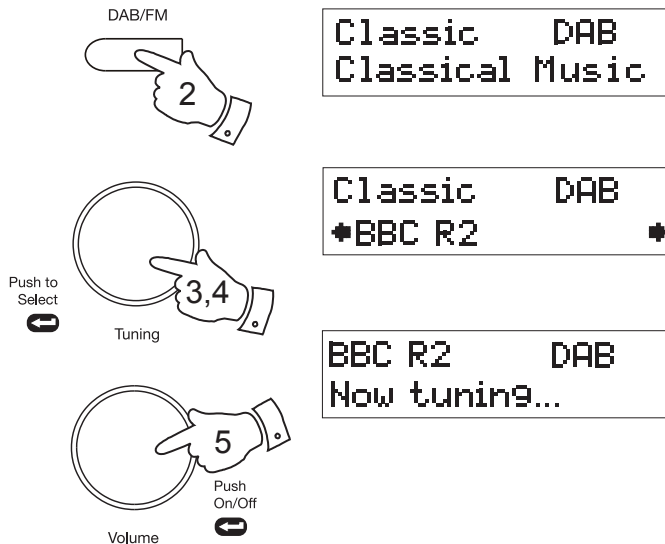

## Options d'affichage - DAB

Votre radio dispose d'une gamme d'options d'affichage en mode DAB.

1. Appuyez brièvement sur la touche **Info** pour parcourir les différentes options.

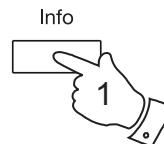

- |                                |  |
|--------------------------------|--|
| a. Texte déroulant             | Affiche des messages textuels déroulants comme le nom de l'artiste/ de la piste, numéro de téléphone etc.  |
| b. Type de programme           | Affiche le type de station écoutée ex : Pop, Classic, News, etc.   |
| c. Nom du multiplexe           | Affiche le nom du multiplexe DAB auquel appartient la station en cours.  |
| d. Heure et date               | Affiche l'heure et la date en cours.   |
| e. Fréquence                   | Affiche la fréquence du multiplexe DAB pour la station écoutée.  |
| f. Débit binaire et type audio | Affiche le débit binaire numérique et le type audio pour la station écoutée.   |
| g. Force du signal             | Affiche un graphique montrant la force du signal pour la station reçue. Le rectangle clair vide indique le niveau de signal minimum requis pour une réception DAB satisfaisante. |

a  
BBC R2      DAB  
Im sorry I have

b  
BBC R2      DAB  
Varied Speech

c  
BBC R2      DAB  
BBC National DAB

d  
BBC R2      DAB  
19:17 08-06-2014

e  
BBC R2      DAB  
12B 225.648MHz

f  
BBC R2      DAB  
80kbps / DAB

g  
BBC R2      DAB  
■■■■■□■■■

## Trouver des nouvelles stations de radio - DAB

Au fil du temps, de nouvelles stations peuvent devenir disponibles. Pour trouver de nouvelles stations, procédez comme suit :-

1. Appuyez brièvement sur la touche **Auto Tune**. L'écran affiche « *Scanning...* » et votre radio effectuera un balayage des canaux DAB Band III. Au fur et à mesure que l'appareil trouve des nouvelles stations, le compteur situé à droite de l'écran augmente et les stations s'ajoutent à la liste des stations stockées dans la radio.

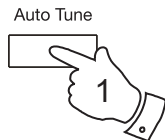

---

## Services secondaires - DAB

1. Certaines stations radio possèdent un ou plusieurs services associés. Si une station de radio a un service secondaire associé, l'écran affiche « >> » à côté du nom de la station sur la liste. Le service secondaire apparaît ensuite immédiatement après le service principal lorsque vous tournez le bouton de syntonisation dans le sens des aiguilles d'une montre.
2. Appuyez puis relâchez le bouton **Tuning** pour sélectionner la station.
3. Lorsque le service secondaire ferme, votre radio revient automatiquement sur la station de radio principale (ou le service principal) si elle est disponible.

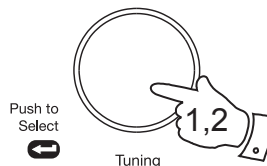

## Recherche manuelle - DAB

La recherche manuelle permet de rechercher directement différents canaux de la Band III DAB.

1. Maintenez enfoncée la touche **Info**. Le menu DAB s'affiche à l'écran.
2. Tournez le bouton **Tuning** jusqu'à ce que l'écran affiche « *Manual tune* ». Appuyez et relâchez le bouton **Tuning**.
3. Tournez le bouton **Tuning** pour choisir le canal DAB requis.
4. Appuyez et relâchez le bouton **Tuning** pour sélectionner le canal désiré. Le graphique indique la force du signal, et la ligne inférieure affiche le nom du multiplexe DAB (groupe de stations de radio). Le rectangle clair vide indique le niveau de signal minimum requis pour une réception DAB satisfaisante. Les stations trouvées seront ajoutées à la liste stockée dans la radio.
5. Appuyez et relâchez le bouton **Tuning** pour revenir au mode de syntonisation normale.

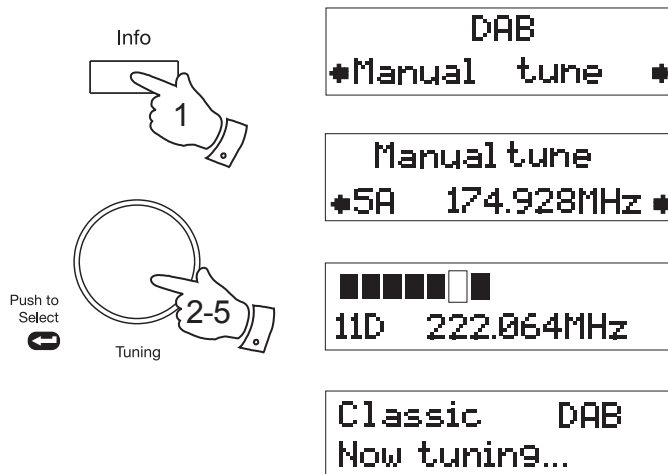

## Affichage de la force du signal - DAB

1. Appuyez et relâchez plusieurs fois la touche **Info** jusqu'à ce que la ligne inférieure de l'écran affiche la force du signal.
2. Placez votre radio et essayez de changer l'orientation de l'antenne afin d'obtenir le nombre maximum de rectangles noirs sur le diagramme de force du signal. Normalement, la meilleure réception est atteinte lorsque l'antenne est à la verticale et complètement déployée.
3. Le rectangle transparent vide indique le niveau de signal minimum requis pour une réception satisfaisante.



## Réglages du Dynamic Range Control - DAB

Le Dynamic Range Control (DRC) peut rendre les sons les plus sourds plus faciles à entendre lorsque vous utilisez la radio dans un environnement bruyant.

1. Appuyez brièvement sur la touche **On/Off** pour allumer votre radio.
2. Appuyez brièvement sur la touche **DAB/FM** jusqu'à ce que le mode DAB soit sélectionné.
3. Maintenez enfoncée la touche **Info**. Le menu DAB s'affiche à l'écran.
4. Tournez le bouton **Tuning** jusqu'à ce que l'écran affiche « DRC ».
5. Appuyez et relâchez le bouton **Tuning** pour accéder au mode d'ajustement.
6. Tournez le bouton **Tuning** pour sélectionner le paramètre DRC requis (le paramètre par défaut est 0).

DRC 0 - Le DRC est éteint, la diffusion DRC est ignorée.

DRC 1/2 - Le niveau DRC est réglé sur 1/2 comme envoyé par le diffuseur.

DRC 1 - Le niveau DRC est égal à celui envoyé par le diffuseur.

7. Appuyez puis relâchez le bouton **Tuning** pour confirmer la modification. L'écran revient en mode de réglage normal.

**Remarque :** Toutes les diffusions DAB ne peuvent pas utiliser la fonction DRC. Si la diffusion ne prend pas en charge le DRC, le réglage de ce paramètre n'a aucun effet.

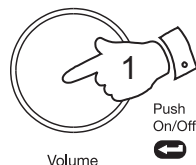

Volume

DAB/FM

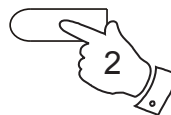

Info

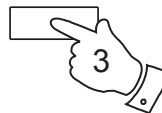

Tuning



Tuning

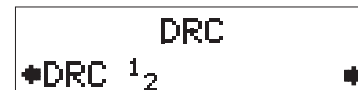

## Purge des stations - DAB

Au fil du temps, certains services DAB peuvent cesser d'émettre, ou peuvent changer d'emplacement donc impossible de recevoir la station. Utilisez la fonction Purger les stations pour supprimer ces stations qui ne peuvent plus être reçues de la liste des stations DAB.

Les stations qui sont introuvables, ou qu'il est impossible de recevoir depuis longtemps, sont indiquées dans la liste des stations par un point d'interrogation.

1. Appuyez brièvement sur la touche **On/Off** pour allumer votre radio.
2. Appuyez brièvement sur la touche **DAB/FM** jusqu'à ce que le mode DAB soit sélectionné.
3. Maintenez enfoncée la touche **Info**. Le menu DAB s'affiche à l'écran.
4. Tournez le bouton **Tuning** jusqu'à afficher « Prune » sur l'écran. Appuyez et relâchez le bouton **Tuning**.
5. Tournez le bouton **Tuning** pour sélectionner « Yes ». Appuyez brièvement sur le bouton **Tuning** pour actualiser la liste des stations en supprimant les stations qui ne sont plus disponibles.
6. Sélectionnez « No » à l'étape 5, puis appuyez brièvement sur le bouton **Tuning** pour annuler l'actualisation. L'écran revient au menu précédent.

**Remarque** : Si vous avez déplacé votre radio dans une autre partie du pays, vous devez également rechercher les nouvelles stations (reportez-vous à la section « Trouver des nouvelles stations de radio » à la page 10).

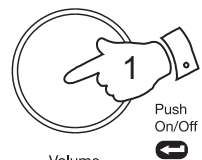

Volume

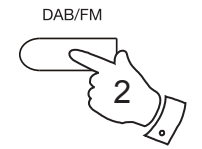

DAB/FM

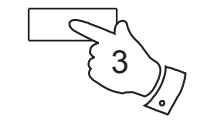

Info

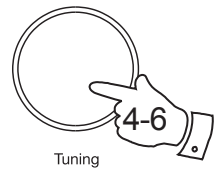

Tuning

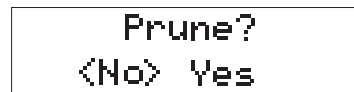
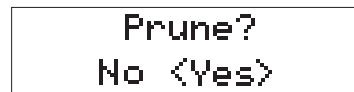
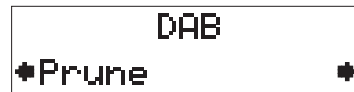

## Utilisation de votre radio - Recherche des stations FM

1. Déployez complètement l'antenne télescopique.
2. Appuyez brièvement sur la touche **On/Off** pour allumer votre radio.
3. Appuyez brièvement sur la touche **DAB/FM** jusqu'à ce que la bande FM soit sélectionnée.
4. Appuyez puis relâchez immédiatement la touche **Auto Tune**, votre radio se met à balayer la bande vers les stations supérieures (depuis la basse fréquence vers la haute fréquence) et s'arrête automatiquement si elle détecte un signal suffisant fort.
5. Après quelques secondes, l'écran est mis à jour. Il affiche la fréquence du signal détecté. Si le signal est suffisamment fort et que des données RDS sont présentes, la radio affichera le nom de la station.
6. Pour trouver d'autres stations, appuyez et relâchez la touche **Auto Tune** comme précédemment.
7. Pour balayer la bande FM vers les stations inférieures (depuis la haute fréquence vers la basse fréquence), maintenez enfoncée la touche **Auto Tune** pendant 2 secondes puis relâchez.
8. Lorsque votre radio aura atteint la fin de la bande, elle recommencera la recherche depuis l'extrémité opposée.
9. Réglez le bouton **Volume** sur le paramètre requis.

L'utilisation des stations de radio prédéfinies à lister dans vos stations préférées est décrite à la page 19.

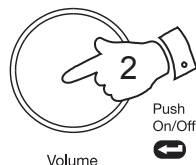

Volume

DAB/FM

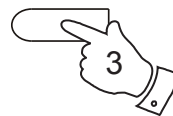

Auto Tune

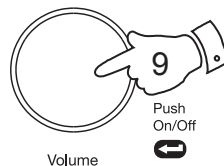

Volume

89.30MHz FM

Searching... >

Searching... <

Si vous trouvez qu'une émission FM présente un grand sifflement en arrière-plan, vous pouvez diminuer cet effet en réglant la radio sur le mode Réception Mono pour la station FM en cours. Reportez-vous à la section « FM Stéréo/Mono » à la page 18 pour plus de détails.



## Réglage manuel - FM

1. Appuyez brièvement sur la touche **On/Off** pour allumer votre radio.
2. Appuyez et relâchez la touche **DAB/FM** jusqu'à ce que le mode FM soit sélectionné. Allongez entièrement et avec précaution l'antenne télescopique pour la réception FM.
3. Tournez le bouton **Tuning** pour localiser une station. À chaque clic du bouton, la fréquence saute d'un incrément de 50 kHz vers le haut ou vers le bas.
4. Lorsque la radio atteint l'extrémité de la bande, elle continue la recherche de station depuis l'extrémité opposée.
5. Définissez la touche **Volume** sur le paramètre requis.
6. Appuyez brièvement sur la touche **On/Off** pour éteindre la radio.

Si vous trouvez qu'une émission FM présente un grand sifflement en arrière-plan, vous pouvez diminuer cet effet en réglant la radio sur le mode Réception Mono pour la station FM en cours. Reportez-vous à la section « FM Stéréo/Mono » à la page 18 pour plus de détails.

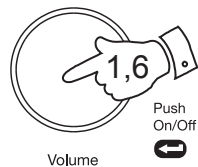

DAB/FM

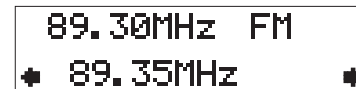
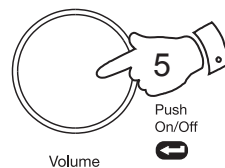
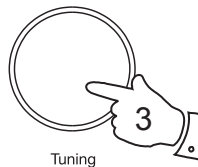
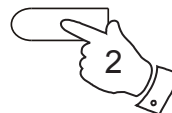

## Options d'affichage - FM

Votre radio dispose d'une gamme d'options d'affichage en mode FM.

Le Radio Data System (RDS) est un système par lequel des informations numériques inaudibles sont transmises en plus du programme radio FM normal. Le RDS offre plusieurs fonctionnalités utiles. Les options suivantes sont disponibles.

1. Appuyez et relâchez la touche **Info** pour parcourir les différentes options.
  - a. Texte déroulant Affiche des messages textuels déroulants comme le nom de l'artiste/de la piste, numéro de téléphone etc.
  - b. Type de programme Affiche le type de station écoutée ex : Pop, Classic, News, etc.
  - c. Heure et date Affiche l'heure et la date en cours.
  - d. Fréquence Affiche la fréquence de la station écoutée.
  - e. Mode audio L'écran affiche Auto (stéréo) ou Mono.

**Remarque :** Votre radio affichera « No Radio Text » sur la ligne inférieure de l'écran s'il n'y a aucun texte déroulant disponible et « No PTY » s'il n'y a aucune information sur le type de programme.

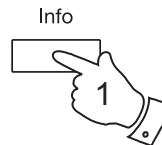

a

|                 |    |
|-----------------|----|
| BBC R2          | FM |
| The latest news |    |

b

|           |    |
|-----------|----|
| BBC R2    | FM |
| Pop Music |    |

c

|                  |    |
|------------------|----|
| BBC R2           | FM |
| 19:17 08-06-2014 |    |

d

|          |    |
|----------|----|
| BBC R2   | FM |
| 89.30MHz |    |

e

|               |    |
|---------------|----|
| BBC R2        | FM |
| Auto (Stereo) |    |

## Paramétrage de la sensibilité de la recherche - FM

Votre radio recherche normalement les émissions FM qui sont suffisamment fortes pour offrir une bonne réception. Cependant, vous voulez peut-être sélectionner également les signaux plus faibles émis par des émetteurs radio plus éloignés. Votre radio comprend une option local/distant pour la fonction Recherche automatique.

1. Appuyez brièvement sur la touche **On/Off** pour allumer votre radio.
2. Si nécessaire, appuyez puis relâchez la touche **DAB/FM** pour sélectionner le mode FM.
3. Maintenez enfoncée la touche **Info** pour accéder au menu FM.
4. Tournez le bouton **Tuning** jusqu'à ce que l'écran affiche « *FM Scan Zone* » puis appuyez et relâchez le bouton **Tuning** pour accéder au menu de sélection de la zone de balayage. Le réglage en cours sera marqué d'un astérisque.
5. Tournez le bouton **Tuning** pour basculer entre les options Local et Distant sur la ligne inférieure de l'écran. L'option Distant permet à la radio de trouver des signaux plus faibles lors de la recherche.
6. Appuyez puis relâchez le bouton **Tuning** pour confirmer votre sélection. La radio revient ensuite à l'affichage normal des informations. Le paramètre Local ou Distant est enregistré en mémoire et reste effectif jusqu'à ce qu'il soit modifié ou jusqu'à la Réinitialisation du système.

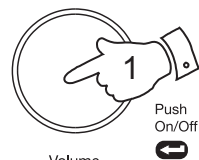

Volume

DAB/FM

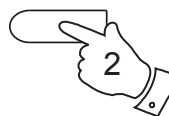

Info

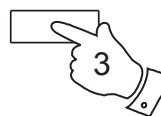

Tuning

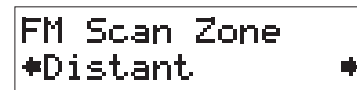
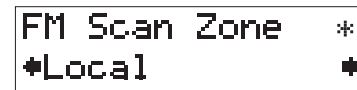

**Remarque :** La valeur initiale (à la livraison ou après une Réinitialisation du système) indique à la radio d'ignorer les signaux les plus faibles ou les plus distants.

## FM Stéréo/Mono (casque uniquement)

1. Si le signal d'une station FM écoutée est faible, des sifflements peuvent se faire entendre. Pour réduire ce sifflement, appuyez brièvement sur le bouton **Tuning** de manière que l'écran affiche « *Switch to Mono* ». Votre radio passera en mode mono.
2. Pour retourner en mode stéréo, appuyez brièvement sur le bouton **Tuning** de manière que l'écran affiche « *Switch to Auto* ». Votre radio passera en mode stéréo.

**Remarque :** L'écoute en stéréo n'est disponible qu'au travers d'un casque à écouteurs.

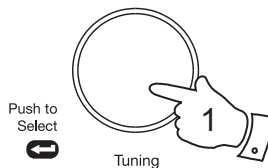

89.30MHz FM  
Switch to Mono

89.30MHz FM  
Switch to Auto

## Présélection des stations - DAB et FM

Pour que vous trouviez plus facilement les stations préférées de votre radio, vous pouvez stocker des stations en tant que présélections. Votre radio conserve des présélections séparément pour les modes DAB et FM.

Vous pouvez définir autant de stations présélectionnées que vous voulez pour chaque mode.

Vous pouvez facilement basculer entre l'affichage de toutes les stations DAB (ou toutes les fréquences FM) et l'affichage seul de celles que vous avez présélectionnées.

Vous pouvez facilement annuler la marque qui identifie une station ou une fréquence identifiée en tant que présélection selon vos préférences ou vos besoins.

Les stations présélectionnées sont conservées lorsque vous éteignez votre radio.

1. Pour configurer vos présélections, réglez la radio sur la station de votre choix.
2. Maintenez enfoncée la touche **Preset** jusqu'à ce que l'écran affiche une coche à côté du nom de la station ou de la fréquence. Ceci indique que la station de radio est marquée comme une présélection. Pour annuler la marque, maintenez enfoncée la touche **Preset**.
3. Répétez les étapes 1 et 2 pour sélectionner d'autres stations.
4. Pour afficher seulement les stations présélectionnées de la bande en cours, appuyez et relâchez la touche **Preset** pour voir le symbole du cœur sur l'écran.
5. Pour écouter l'une des stations présélectionnées, tournez le bouton **Tuning** jusqu'à ce que la station de radio requise s'affiche. Appuyez et relâchez le bouton **Tuning** pour sélectionner et syntoniser cette station.
6. Pour annuler la vue des stations présélectionnées, appuyez et relâchez la touche **Preset** pour faire disparaître le symbole du cœur de l'écran. Votre radio pourra ensuite accéder à la liste complète des stations avec le bouton **Tuning**.

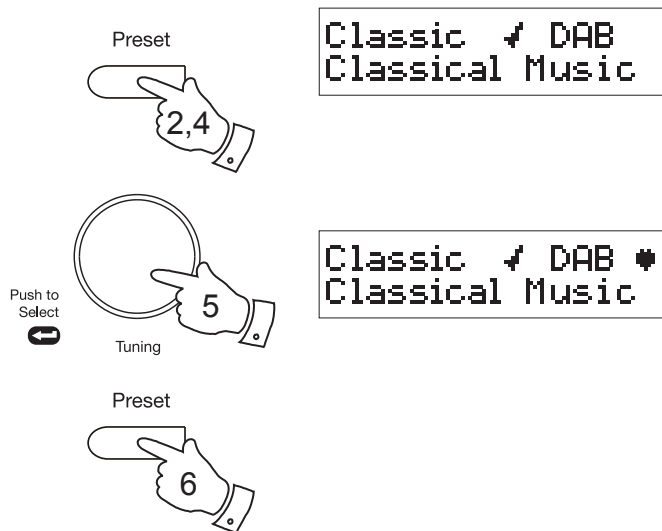

## Touche Favoris

Votre radio est dotée d'une touche qui permet de sélectionner automatiquement la bande requise et syntoniser votre station de radio Favorite. Cette touche permet de stocker une station favorite soit de la bande DAB soit de la bande FM.

Pour configurer votre station favorite, suivez ces étapes :

1. Déployez avec précaution l'antenne télescopique et allumez votre radio.
2. Sélectionnez la bande de votre choix (DAB ou FM) et syntonisez la station de radio requise comme décrit précédemment.
3. Maintenez enfoncée la touche **Favourite** (pendant 5 secondes) jusqu'à ce que l'écran affiche « *My Fav. Saved* ».

Favourite

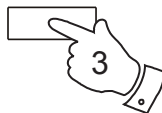

|               |     |
|---------------|-----|
| BBC R2        | DAB |
| My Fav. Saved |     |

## Rappel de vos stations favorites

1. Déployez avec précaution l'antenne télescopique et allumez votre radio.

Si votre radio est sur le mode Entrée auxiliaire, appuyez et relâchez la touche **DAB/FM** pour sélectionner un fonctionnement normal de la radio.

2. Appuyez brièvement sur la touche **Favourite**, votre radio sélectionne automatiquement la bande DAB ou FM au besoin, puis recherchez la station stockée dans la mémoire des favoris.

Favourite

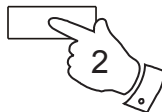

|                 |     |
|-----------------|-----|
| BBC R2          | DAB |
| Im sorry I have |     |

## Version du logiciel

L'affichage du logiciel ne peut pas être altéré et est donné à titre de référence uniquement.

1. Pour afficher la version du logiciel sur l'écran, vérifiez que votre radio est en mode DAB, puis maintenez enfoncée la touche **Info** pendant 2 secondes.
2. Tournez le bouton **Tuning** jusqu'à ce que l'écran affiche « SW version ». Appuyez sur le bouton **Tuning** et la version du logiciel apparaît sur l'écran.
3. Appuyez sur la touche **Info** pour retourner au mode d'affichage normal.

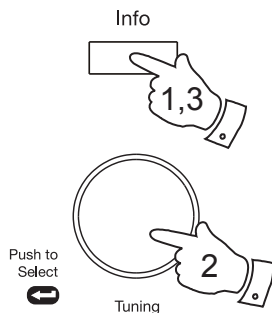

---

## Mises à niveau du logiciel

Dans le cas où une mise à jour du logiciel est disponible pour votre radio, des informations sur la façon de mettre à jour votre radio sera disponible sur notre site <http://www.robertsradio.com>

## Fonction langue

Votre radio peut être configurée sur différentes langues.

1. Appuyez brièvement sur la touche **On/Off** pour allumer votre radio.
2. Appuyez brièvement sur la touche **DAB/FM** jusqu'à ce que le mode DAB soit sélectionné.
3. Maintenez enfoncée la touche **Info** pour accéder au menu DAB.
4. Tournez le bouton **Tuning** jusqu'à ce que l'écran affiche « *Language* ».
5. Appuyez brièvement sur la touche **Tuning** pour accéder au mode Langue. Le réglage en cours sera marqué d'un astérisque.
6. Tournez le bouton **Tuning** jusqu'à ce que la langue désirée s'affiche à l'écran.
7. Appuyez puis relâchez le bouton **Tuning** pour confirmer votre sélection. L'écran change son contenu selon la nouvelle langue d'affichage.

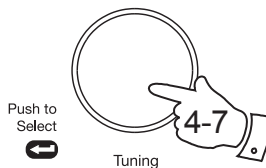
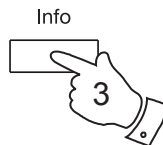
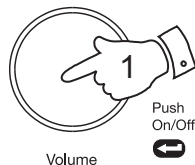



## Réinitialisation du système

Si votre radio ne fonctionne pas correctement ou si certains chiffres sur l'écran n'apparaissent pas ou sont incomplets, il peut être possible de rétablir ce fonctionnement en effectuant une Réinitialisation du système. Elle permet de restaurer les paramètres de la radio aux paramètres par défaut de l'usine. Aucune présélection ne sera stockée et la liste des stations de radio DAB sera vide. Si vous avez déménagé dans une autre région et vous souhaitez effacer les stations de radio DAB locales qui ne sont plus disponibles, vous pouvez suivre cette procédure. Votre radio effectuera automatiquement un nouveau scan pour détecter les stations DAB disponibles de votre région lorsqu'elle redémarre.

1. Appuyez et relâchez le bouton **On/Off** pour allumer votre radio et vous assurer que celle-ci est en mode DAB ou FM.
2. Maintenez enfoncée la touche **Info** pendant 2 secondes.
3. Tournez le bouton **Tuning** jusqu'à ce que l'écran affiche « *Factory Reset* », puis appuyez et relâchez le bouton **Tuning**.
4. Si vous voulez effectuer une réinitialisation, appuyez et relâchez le bouton **Tuning encore une fois**. Une réinitialisation complète de votre radio sera exécutée. Toutes les listes de stations et de préréglages seront effacées.
5. Après une réinitialisation du système, une recherche de la bande DAB est exécutée.

Quand un problème persiste, veuillez vous référer au chapitre concernant la garantie à la fin de ce livre qui explique comment obtenir de l'assistance pour votre radio.

## Conseil en compatibilité électromagnétique

En cas de mauvais fonctionnement causé par une décharge électrostatique ou par une interruption brève ou longue de l'alimentation électrique, veuillez réinitialiser le produit comme indiqué ci-dessus pour que la radio fonctionne à nouveau normalement. Si vous ne pouvez pas effectuer une réinitialisation comme décrit ci-dessus, veuillez débrancher puis rebrancher la radio ou enlever et remettre les piles.

Si le produit est utilisé dans un environnement présentant une immunité ESD / Immunité rayonnée / Perturbation de l'immunité conduites, le produit peut mal fonctionner. Il récupérera automatiquement l'état normal lorsque la perturbation de l'immunité ESD / Immunité rayonnée / Perturbation de l'immunité conduites est arrêtée.

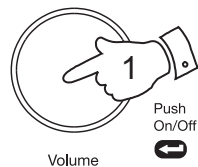

Volume

Info

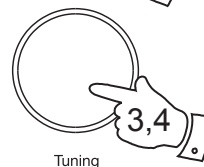
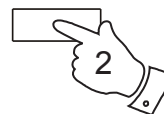

Tuning

DAB  
◆Factory Reset◆

Press SELECT to  
confirm reset...

Welcome to DAB  
■■■■■■■■

## Marquages du produit

|  |  |
|--|--|
|  | <b>Tension DC</b><br>7,5 V / 0,8 A   |
|  | <b>Recyclage</b><br>Ce produit porte le symbole de tri sélectif pour les déchets d'équipements électriques et électroniques (WEEE). Cela signifie que ce produit doit être traité conformément à la directive européenne 2012/19/UE afin d'être recyclé ou démantelé pour minimiser son impact sur l'environnement.<br>L'utilisateur a le choix de donner le produit à un organisme de recyclage compétent ou au détaillant lors de l'achat d'un nouvel équipement électrique ou électronique. |

## Prise casque

Le connecteur **casque** 3,5 mm situé à l'arrière de la radio sert à utiliser un casque ou des oreillettes. En insérant une prise, le haut-parleur interne se coupe automatiquement.

N'oubliez pas que la sensibilité des écouteurs peut varier. Nous vous conseillons donc de régler le volume à un niveau bas avant de connecter le casque sur la radio.

**IMPORTANT** : Une pression sonore excessive dans les écouteurs ou le casque peut provoquer une perte auditive.



L'utilisation de l'écouteur à un volume élevé pendant de longues périodes peut entraîner des dommages auditifs irréversibles.

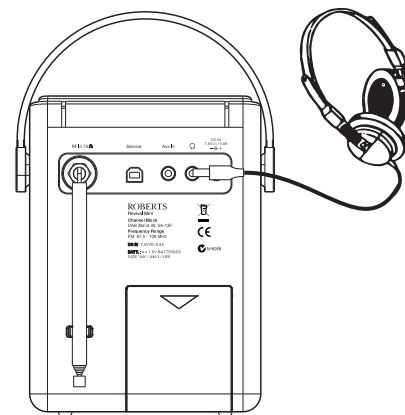

## Prise d'entrée auxiliaire

1. Branchez une source audio stéréo ou mono (lecteur CD, lecteur MP3, etc.) sur la fiche **Aux In**.
2. Appuyez brièvement sur la touche **On/Off** pour allumer votre radio. Appuyez et relâchez la touche **DAB/FM** jusqu'à ce que l'écran affiche « **AUX IN** ».

**Remarque** : que le mode Entrée auxiliaire ne peut être sélectionné que si une fiche est insérée dans la prise.

3. Réglez le bouton de **Volume** de votre lecteur et de la radio pour une écoute confortable.
4. Retirez le câble de la fiche **Aux In** ou appuyez et relâchez la touche **DAB/FM** pour annuler le mode Entrée auxiliaire.

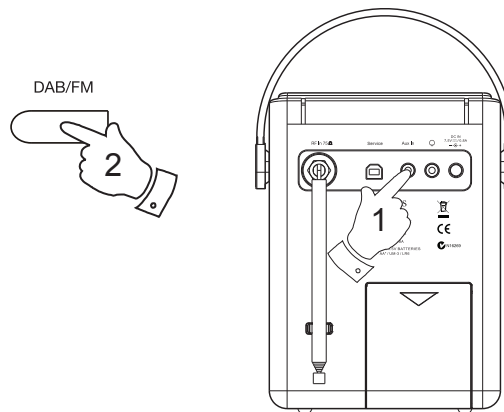

## Quelques mots sur la batterie...

Votre radio Roberts **Revival Mini** a été conçue pour utiliser toute une gamme de sources d'alimentation. Vous pouvez la brancher sur l'alimentation secteur en utilisant l'adaptateur à haute efficacité fourni ou en utilisant des piles alcaline ou rechargeables si vous n'avez pas de prise secteur. Nous ne conseillons pas l'utilisation de piles carbone-zinc ou zinc-chlorure.

### Il est très important de lire les conseils et les avertissements donnés ci-dessous.

- 1) Quel que soit le type de piles que vous choisissez d'utiliser, il est très important de définir la touche de sélection des piles sous le capot sur le type adapté.
- a. Lorsqu'aucune pile n'est installée, placez alors le commutateur sur la position Alcaline. Celle-ci permet de minimiser la consommation d'énergie lorsque la radio est alimentée par le secteur.
- b. Si vous insérez des piles alcalines, réglez la touche sur la position Alcaline.
- c. Si vous insérez des piles rechargeables, réglez la touche sur la position NiMH. Votre radio est conçue pour utiliser des piles rechargeables Nickel-Métal-Hydrure. Aucun autre type de pile rechargeable ne doit être utilisé avec la radio.
- 2) **NE** mélangez **JAMAIS** des piles neuves et des piles usagées. Les piles usagées peuvent subir des dégâts et fuir ce qui peut endommager votre radio et son support.
- 3) **NE** mélangez **JAMAIS** des piles rechargeables neuves et usagées. Ceci peut donner lieu à un chargement non fiable et peut raccourcir la durée de vie des piles. Ne mélangez **JAMAIS** des piles rechargeables de types ou de capacités différentes même si elles sont neuves.
- 4) **NE** mélangez **JAMAIS** des piles rechargeables et des piles alcaline. Le chargement des piles alcalines peut être très dangereux.

## Piles rechargeables

Votre radio **Revival Mini** utilise diverses méthodes qui garantissent un chargement correct et sûr des piles rechargeables Nickel-Métal-Hydrure. Elles assurent la protection de vos piles contre le chargement et le déchargement excessifs. Ces protections ne peuvent correctement fonctionner que si vous suivez les conseils ci-dessus. En particulier, la radio ne pourra pas correctement charger les piles s'il y a un mélange de marques différentes, d'âges différents ou de capacités différentes.

Nous vous conseillons d'acheter les piles rechargeables en lot. Elles doivent toujours être rechargées ensemble et déchargées ensemble et non pas « empruntées » de temps en temps pour d'autres applications. Ainsi, vous obtiendrez les meilleures performances de votre radio.

Nous vous conseillons d'utiliser des piles rechargeables d'une marque de qualité et d'une capacité minimum de 2500 mAh. Des piles de cette capacité peuvent alimenter votre radio entre 15 et 20 heures en fonction du volume, que ce soit en mode DAB ou en mode FM (le mode DAB est un peu moins énergivore que la FM) et aussi en fonction de l'état des piles. Des piles d'une capacité supérieure existent et offre une durée de vie plus longue mais sont en général plus chères.

Avant d'installer un lot de piles rechargeables dans votre radio, vous devez d'abord vérifier que la touche de type de pile située sous le capot est sur la position NiMH. Installez les piles comme indiqué à l'intérieur du compartiment des piles. Branchez l'adaptateur secteur sur la radio puis dans la prise électrique. Pendant le chargement des piles, le voyant de charge clignote en vert. Lorsque les piles sont complètement chargées, le voyant arrête de clignoter et devient vert fixe. Le temps de charge des piles dépend de leur capacité. Des piles neuves peuvent être partiellement chargées lors de leur première installation mais il est normal qu'un lot de piles prenne plusieurs heures à se recharger complètement (entre 3 et 7 heures selon la capacité et leur état initial de charge).

Votre radio affiche un message à la fin du processus de charge. Si la charge est réussie, ou si les piles sont presque entièrement chargées, l'écran affiche « Battery Full ».

Si le processus de charge s'arrête au bout d'une courte période, une pile défectueuse en est peut être la cause. Dans ce cas, l'écran affiche « Battery Fail » ainsi que le numéro de pile 1-4, correspondant à la numérotation imprimée à l'intérieur du couvercle du compartiment à piles.

Si cela se produit, essayez de charger les piles une nouvelle fois après avoir débrancher puis rebrancher l'adaptateur électrique CA. Si le message se répète, il est alors probable que les piles soient vieilles et doivent être remplacées.

Si vous utilisez la radio à partir des piles, le voyant chargement/batterie faibles s'éteint jusqu'à ce que les piles soient épuisées. Le voyant Chargement/Batterie faible s'allume en rouge pendant un court instant avant que la radio s'éteigne automatiquement. Le but étant de ne pas décharger excessivement les piles. A défaut de quoi, les piles peuvent être endommagées et leur durée de vie peut être réduite.

Si vous utilisez la radio à partir des piles rechargeables, le processus de chargement est suspendu jusqu'à ce que vous éteigniez la radio. Lorsque vous éteignez la radio avec la touche On/Off, le chargement reprend. Si les piles ont déjà été chargées, elles ne se chargeront que quelques minutes avant que le voyant de charge s'arrête de clignoter.

Si vous n'écoutez votre radio que de temps en temps, vous devez la débrancher du secteur pour charger les piles chaque fois que vous l'utilisez. Cependant, si la radio n'est pas utilisée pendant quelques semaines, nous vous conseillons de charger complètement les piles (le voyant de charge est en vert fixe) avant de ranger la radio.

Si vous n'avez pas l'intention d'utiliser la radio pendant plusieurs mois, nous vous conseillons de retirer les piles, de les garder dans un endroit frais hors de la portée des enfants, à l'abri de l'humidité et de tout objet métallique pouvant entrer en contact avec les terminaux des piles.

Si vous en prenez soin, les piles rechargeables peuvent durer longtemps et fonctionner après plusieurs centaines de cycles de chargement et de déchargement. Lorsque vos piles rechargeables n'alimentent plus votre radio correctement, veuillez les mettre au rebut de manière responsable en les apportant dans un centre de recyclage.

## **Pour éviter tout danger et risque de blessures, veuillez suivre ces directives**

Le mauvais usage des piles peut entraîner une fuite du liquide, une surchauffe ou une explosion. Le fluide contenu dans les piles est corrosif et peut également être toxique. Le fluide des piles peut provoquer des brûlures cutanées, endommager les yeux, et nocif en cas d'ingestion.

1. Gardez les piles hors de la portée des enfants.
2. Ne chauffez, n'ouvrez, ne trouez, ne mutilez ou ne jetez pas les piles dans le feu.
3. Ne mélangez pas des piles de types différents ou des piles neuves avec des piles usagées. Remplacez toujours toutes les piles en une seule fois.
4. Évitez de transporter ou de stocker des piles avec des objets métalliques qui pourraient endommager les terminaux.
5. Retirez les piles de la radio si elles sont usées ou si vous les stockez pendant longtemps.
6. Retirez immédiatement les piles vieilles ou usagées et les recycler en observant les réglementations en vigueur dans votre pays.
7. Si des piles fuient, retirez toutes les piles de l'appareil, en prenant soin d'éviter de toucher le liquide directement. Si le fluide entre en contact avec la peau ou les vêtements, lavez immédiatement avec de l'eau. Avant d'installer des nouvelles piles, nettoyez soigneusement le compartiment avec une serviette en papier humide ou suivez les conseils de nettoyage du fabricant.

## Rétroéclairage de l'écran

1. Lorsque vous utilisez la radio à partir des piles, l'éclairage arrière de l'écran s'allume pendant environ 12 secondes si vous n'appuyez sur aucune touche.
2. Lorsque vous utilisez la radio à partir du secteur à l'aide de l'adaptateur fourni, l'éclairage arrière de l'écran sera toujours allumé quand la radio est sous tension.
3. Le rétroéclairage de l'écran est également allumé quand un message en rapport avec les piles s'affiche (se reporter à la page 5).

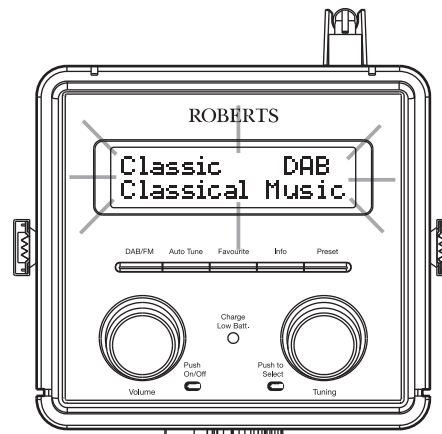

## Généralités

N'exposez pas votre radio à l'eau, à la vapeur ou à la poussière. Ne laissez pas votre radio sous une chaleur excessive car cela peut causer des dégâts comme dans une voiture où la chaleur du soleil peut se cumuler même si la température extérieure ne semble pas trop élevée. Quand c'est possible, il est conseillé d'utiliser la bande DAB plutôt que la bande FM pour obtenir des résultats de meilleure qualité et sans interférences.

La plaque nominative se situe au dos de la radio.



À manipuler avec précaution. La finition simili cuir risque d'être abîmée si elle est mal entretenue. Évitez tout contact avec des produits abrasifs, des substances chimiques ou des solutions de nettoyage. Si nécessaire, vous pouvez nettoyer la radio à l'aide d'un chiffon légèrement humidifié.

**Veillez à ce que l'appareil soit débranché du secteur avant de procéder à son nettoyage.**

- La radio ne doit pas être exposée au ruissellement ni à la projection d'eau et aucun objet rempli de liquides, tel qu'un vase, ne doit être placé au-dessus la radio.
- Il est conseillé d'utiliser l'appareil à une distance minimale de 10 cm des objets afin d'assurer une bonne ventilation.
- La ventilation de l'appareil ne doit pas être obstruée en couvrant les orifices de ventilation avec du papier journal, une nappe, des rideaux, etc.
- Aucune flamme nue telle que des bougies allumées ne doit être placée sur l'appareil.
- Il est conseillé d'éviter d'utiliser ou de garder l'appareil à des températures extrêmes. Évitez de laisser l'appareil dans une voiture, au bord d'une fenêtre à la lumière directe du soleil, etc.
- La radio est conçue pour un usage en climat tempéré.
- Il n'y a aucune pièce réparable par l'utilisateur dans ce produit.
- Ne tentez pas de démonter une partie du produit.

## Caractéristiques techniques

### Alimentation requise

|         |   |
|---------|---|
| Secteur | 100-240 VCA, 50-60 Hz  uniquement (adaptateur) |
| Piles   | 4 x LR6 (taille AA)   |

### Durée de vie des piles

Près de 20 heures d'écoute, soit 4 heures par jour à un volume normal en utilisant des piles alcalines.

### Couverture de fréquence

|     |                       |
|-----|-----------------------|
| FM  | 87,5 - 108 MHz        |
| DAB | 174,928 - 239,200 MHz |

## Caractéristiques électriques

|                           |                      |  |
|---------------------------|----------------------|--|
| Haut-parleur              | 75 mm gamme complète |  |
| Puissance de sortie       | 1,0 Watt             |  |
| Prise casque              | diamètre 3,5 mm      |  |
| Prise d'entrée auxiliaire | diamètre 3,5 mm      |  |
| Système d'antenne         | FM<br>DAB            | Antenne télescopique<br>Antenne télescopique |

L'entreprise se réserve le droit de modifier les caractéristiques techniques sans préavis.

## Garantie

Cet appareil est couvert par la garantie pour une période de vingt quatre mois à compter de la date d'achat par l'acheteur original contre les défauts entraînés par une mauvaise fabrication ou la panne de composants sous réserve de l'observation des procédures ci-dessous. Si un quelconque composant ou pièce présente un défaut au cours de cette période de couverture elle sera réparée ou remplacée à nos frais.

La garantie ne couvre pas :

1. Les dommages résultant d'une utilisation incorrecte.
2. Les dommages indirects.
3. Les appareils dont le numéro de série ont été enlevés ou effacé.

Remarque : les antennes télescopiques endommagées ou cassées ne sont pas couvertes par la garantie.

Procédure :

Toutes les réclamations effectuées au titre de cette garantie devront être effectuées à travers le revendeur du produit. Il est probable que votre revendeur Roberts soit en mesure de prendre soin de toute panne rapidement et efficacement, mais le cas échéant le revendeur renverra le produit au service de réparation de la société. Dans le cas où il est impossible de retourner le produit au revendeur Roberts de qui il a été acheté, veuillez contacter Roberts Radio en utilisant les coordonnées sur le site Web de [www.robertsradio.com](http://www.robertsradio.com).

Pour la réparation des produits ne relevant pas de la période de garantie, veuillez vous référer à l'onglet 'Service client' sur le site Web de [www.robertsradio.com](http://www.robertsradio.com).

*Vos droits statutaires en tant que consommateur ne sont pas affectés par ces déclarations.*





*Issue 3 FR*  
2017-11-29

Site web : <http://www.robertsradio.com>

© 2017 Roberts Radio Limited

