



**MARQUE: ARISTON**

**REFERENCE: LL 69 X INOX**

**CODIC: 2281805**



FR

Français, 1

EN

English, 13

LL 69

### Sommaire

#### Installation, 2-3

Mise en place et mise à niveau  
Raccordements eau et électricité  
Caractéristiques techniques

#### Description de l'appareil, 4

Vue d'ensemble  
Bandeau de commandes

#### Charger les paniers, 5

Panier inférieur  
Panier à couverts  
Panier supérieur

#### Mise en marche et utilisation, 6

Mettre en marche le lave-vaisselle  
Charger le produit de lavage  
Options de lavage

#### Programmes, 7

Tableau des programmes

#### Produit de rinçage et sel régénérant, 8

Charger le produit de rinçage  
Charger le sel régénérant

#### Entretien et soin, 9

Coupure de l'arrivée d'eau et de courant  
Nettoyer le lave-vaisselle  
Eviter les mauvaises odeurs  
Nettoyer les bras de lavage  
Nettoyer les filtres  
Si vous vous absentez pendant une longue période

#### Précautions et conseils, 10

Sécurité générale  
Mise au rebut  
Economies et respect de l'environnement

#### Anomalies et remèdes, 11

#### Assistance, 12



ARISTON

# Installation

FR

! Conservez ce mode d'emploi pour pouvoir le consulter à tout moment. En cas de vente, de cession ou de déménagement, veillez à ce qu'il suive toujours l'appareil.

! Lisez attentivement les instructions : elles contiennent des conseils importants sur l'installation, l'utilisation et la sécurité de l'appareil.

! En cas de déménagement, transportez l'appareil verticalement; si besoin est, inclinez-le sur le dos.

## Mise en place et mise à niveau

1. Déballez l'appareil et assurez-vous qu'il n'a pas été endommagé pendant le transport. S'il est abîmé, ne le raccordez pas et prenez contact avec votre revendeur.

2. Installez le lave-vaisselle de manière à ce que les côtés et la paroi arrière touchent aux meubles adjacents ou au mur. L'appareil peut être encastré sous un plan de travail continu (*voir feuille de Montage*).

3. Installez le lave-vaisselle sur un sol plat et rigide. Compensez les irrégularités en vissant ou en dévissant les pieds jusqu'à ce que l'horizontalité de l'appareil soit parfaite (son angle d'inclinaison ne doit pas dépasser 2 degrés). Une bonne horizontalité garantit la stabilité de l'appareil et supprime les vibrations, les bruits et les déplacements.

## Raccordements eau et électricité

! L'adaptation des installations électriques et les travaux de plomberie de l'installation doivent être effectués par du personnel qualifié.

! Le lave-vaisselle ne doit pas écraser les tuyaux ou le câble d'alimentation électrique.

Les tuyaux d'amenée (A) et d'évacuation (B) de l'eau et le câble d'alimentation électrique peuvent être orientés vers la droite ou vers la gauche pour simplifier l'installation (*voir figure*).

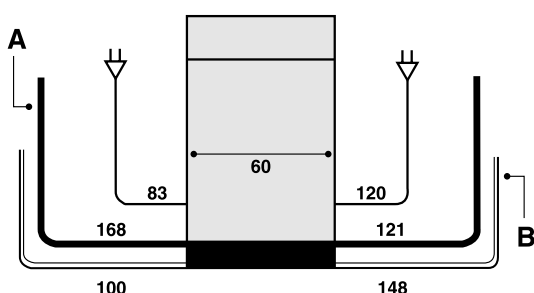

## Raccord du tuyau d'amenée de l'eau

- A une prise d'eau froide : vissez bien le tuyau d'amenée à un robinet à embout fileté 3/4 gaz; avant de visser, faites couler l'eau jusqu'à ce quelle devienne limpide et dépourvue d'impuretés qui pourraient engorger l'appareil.
- A une prise d'eau chaude : en cas d'installation de chauffage centralisé (radiateurs), le lave-vaisselle peut être alimenté avec de l'eau chaude de réseau ne dépassant pas 60°C. Vissez le tuyau au robinet en procédant comme pour la prise d'eau froide.

! Si la longueur du tuyau d'amenée ne suffit pas, adressez-vous à un magasin spécialisé ou à un technicien agréé (*voir Assistance*).

! La pression de l'eau doit être comprise entre les valeurs reportées dans le tableau des Caractéristiques techniques (*voir plus bas*).

! Faites attention à ce que le tuyau ne soit ni plié ni écrasé.

## Sécurité anti-fuite

Pour éviter tout risque d'inondation, le lave-vaisselle:

- est équipé d'un dispositif qui coupe l'arrivée de l'eau en cas d'anomalie ou de fuite à l'intérieur de l'appareil.
- est équipé d'une sécurité *Water Stop\**, il est autrement dit équipé d'un tuyau d'amenée de l'eau formé d'un tuyau extérieur transparent et d'un tuyau intérieur rouge : les deux tuyaux supportent des pressions très élevées. En cas de rupture du tuyau intérieur, le tuyau extérieur devient rouge vif et achemine l'eau à la place du tuyau intérieur, pour éviter tout risque de fuites.

! Il est très important de contrôler périodiquement l'état du tuyau extérieur : s'il devient rouge vif, il faut le faire changer aussitôt par le service d'assistance technique agréé (*voir Assistance*).

\* Présent uniquement sur certains modèles.

## Raccord du tuyau d'évacuation de l'eau

Raccordez le tuyau d'évacuation, sans le plier, à une conduite d'évacuation ayant au moins 4 cm de diamètre. Ou bien accrochez-le au bord d'un évier; l'extrémité libre du tuyau de vidange ne doit pas être plongée dans l'eau.

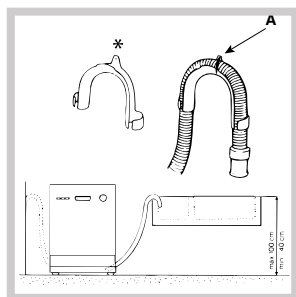

Un coude\* plastique spécial facilite une installation optimale : fixez solidement le coude au mur pour éviter que le tuyau se déplace et déverse l'eau hors du conduit.

La portion de tuyau repérée par la lettre A

doit se trouver à une distance du sol comprise entre 40 et 100 cm (voir figure).

! L'utilisation de tuyaux de rallonge est déconseillée.

## Branchement électrique

Avant de brancher la fiche dans la prise de courant, assurez-vous que :

- la prise dispose de mise à la terre et est conforme aux normes;
- la prise est bien apte à supporter la puissance maximale de la machine reportée sur la plaquette signalétique fixée à la contre-porte (voir *Description du lave-vaisselle*);
- la tension d'alimentation est bien comprise entre les valeurs figurant sur la plaquette signalétique de la contre-porte;
- la prise est bien compatible avec la fiche de l'appareil. Autrement, faites remplacer la fiche par un technicien agréé (voir *Assistance*); n'utilisez ni rallonges ni prises multiples.

! Après installation de l'appareil, le câble d'alimentation électrique et la prise de courant doivent être facilement accessibles.

! Le câble ne doit être ni plié ni trop écrasé.



! Le câble d'alimentation doit être contrôlé périodiquement et ne doit être remplacé que par des techniciens agréés (voir *Assistance*).

! Nous déclinons toute responsabilité en cas de non-respect des normes énumérées ci-dessus.

## Conseils pour le premier lavage

Une fois l'installation terminée et tout de suite avant le premier lavage, remplissez complètement d'eau le réservoir à sel et ajoutez environ 2 kg de sel (voir *Produit de rinçage et sel régénérant*) : il est tout à fait normal que de l'eau déborde. De même, il est normal qu'après avoir chargé le sel, le voyant SEL\* continue à clignoter pendant quelques cycles de lavage.

## Caractéristiques techniques

<b>Dimensions</b>	largeur 60 cm hauteur 85 cm profondeur 60 cm
<b>Capacité</b>	12 couverts standard
<b>Pression eau d'alimentation</b>	30 Kpa ÷ Mpa (0,3 ÷ 10 bar) 4,3 psi – 145 psi
<b>Tension d'alimentation</b>	Voir étiquette des caractéristiques
<b>Puissance totale absorbée</b>	Voir étiquette des caractéristiques
<b>Fusible</b>	Voir étiquette des caractéristiques
  	Cet appareil est conforme aux Directives Communautaires suivantes : - 73/23/CEE du 19/02/73 (Basse Tension) et modifications suivantes - 89/336/CEE du 03/05/89 (Compatibilité Electromagnétique) et modifications suivantes -97/17/CE (étiquetage) -20002/96/CE (DEEE)

\* Présent uniquement sur certains modèles.

# Description de l'appareil

FR

## Vue d'ensemble

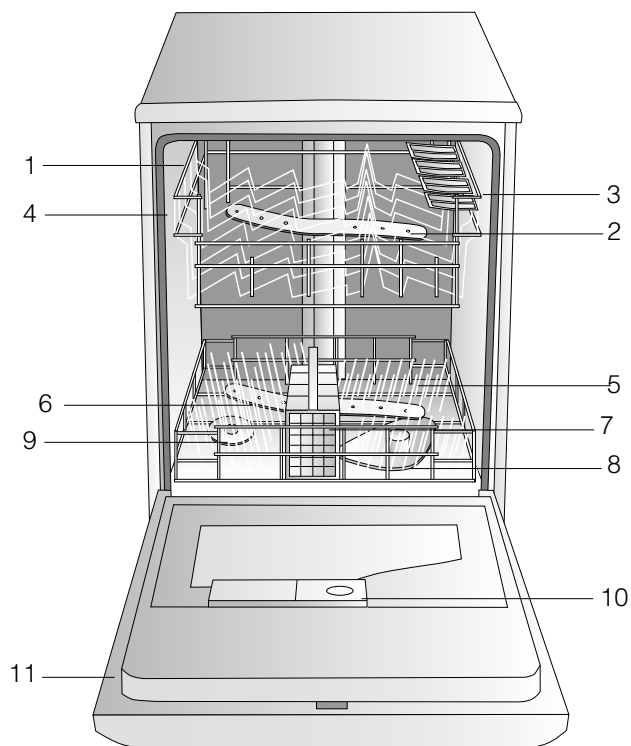

1. Panier supérieur
2. Bras de lavage supérieur
3. Etagères rabattables
4. Réglage hauteur du panier
5. Panier inférieur
6. Bras de lavage inférieur
7. Panier à couverts
8. Filtre lavage
9. Réservoir à sel
10. Bacs produit de lavage et réservoir à produit de rinçage
11. Plaquette signalétique

## Bandeau de commandes

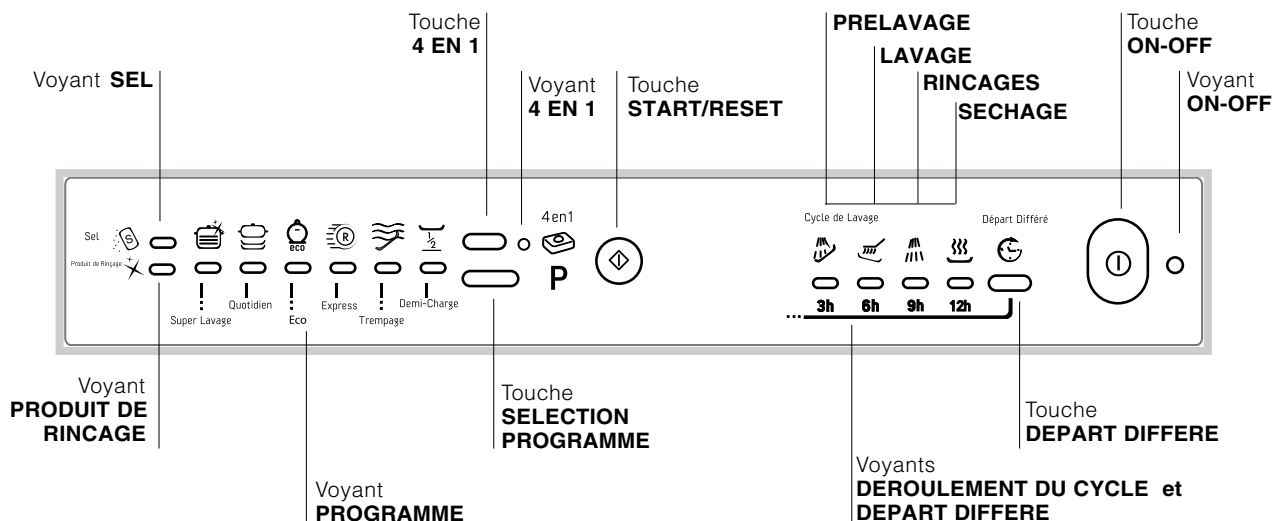

\* Présent uniquement sur certains modèles.

# Charger les paniers

! Avant de charger votre lave-vaisselle, éliminez les déchets plus importants, faire tremper dans l'eau uniquement vos casseroles et poêles particulièrement sales, videz les verres et les coupes de leur contenu. Après avoir chargé votre lave-vaisselle, assurez-vous que les bras de lavage tournent librement.

## Panier inférieur

Rangez la vaisselle plus difficile à laver en suivant les *Exemples de chargement* et en vous servant des supports rabattables\*.

- Plats et couvercles : sur les côtés du panier.
- Casseroles et saladiers : toujours sens dessus dessous.
- Vaisselle très creuse : en position oblique.

Pour garantir de meilleures performances de lavage et de séchage, la surface du panier inférieur est plus rêche que celle du panier supérieur.

## Panier à couverts

Le panier à couverts peut varier selon le modèle de lave-vaisselle.

! Ranger les couteaux et les ustensiles de cuisine dans le panier à couverts, pointes tournées vers le bas.

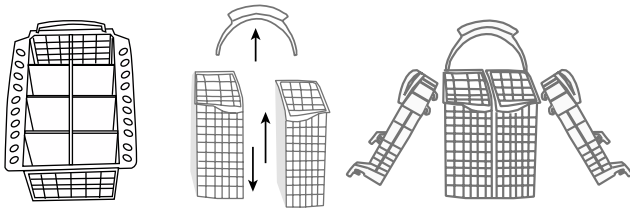

Pour séparer en deux le corps central\* : dégagez la poignée. Les deux ailettes sur les côtés peuvent être séparées et accrochées au panier supérieur ou inférieur. Insérez les deux éléments grillagés\* dans le panier pour bien séparer les couverts entre eux : insérez-les dans les fentes, manches tournés vers le bas.

## Panier supérieur

Chargez-y la vaisselle fragile et légère : verres, tasses à thé et à café, soucoupes, saladiers bas, casseroles basses peu sales, en suivant les *Exemples de chargement*.

- Vaisselle légère : rangez-la de manière à ce qu'elle ne risque pas d'être déplacée par les jets d'eau.
- Tasses et tasses à café : placez-les sur les étagères rabattables\*\*.
- Couteaux longs et pointus, couverts de service : placez-les sur les étagères rabattables\*\*.

## Réglez la hauteur du panier supérieur

Pour optimiser le rangement de la vaisselle, vous pouvez régler le panier supérieur en position haute ou basse : ouvrez les butées des glissières du panier à droite et à gauche et sortez le panier; positionnez-le en haut ou en bas, faites-le glisser le long des glissières jusqu'à ce que les roues avant entrent dans elles aussi et refermez les butées (*voir figure*).

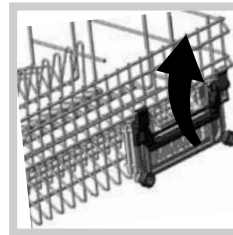
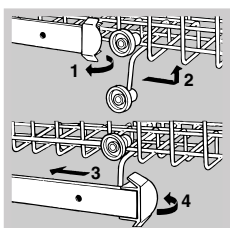

Si le panier est équipé de poignées click clack\* (*voir figure*), tirez-les vers le haut ou vers le bas pour régler leur hauteur.

## Exemples de chargement du panier supérieur

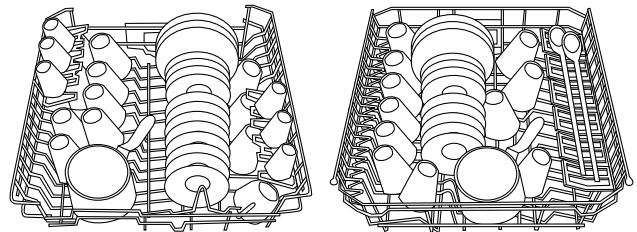

## Exemples de chargement du panier inférieur

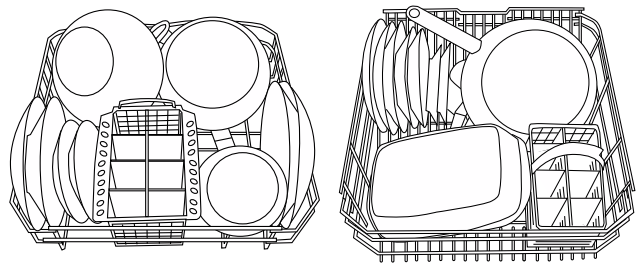

## Etagères rabattables Baby\*\*

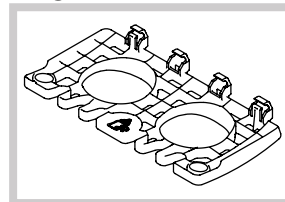

Les modèles de lave-vaisselle avec Cycle Baby sont fournis équipés d'étagères rabattables spéciales pour le lavage de biberons, bagues et tétines.

## Vaisselle n'allant pas au lave-vaisselle

- Objets en bois, avec des manches en bois ou en corne ou ayant des parties collées.
- Objets en aluminium, cuivre, laiton ou étain.
- Vaisselle en plastique thermorésistant.
- Porcelaines anciennes ou peintes à la main.
- Argenterie ancienne. Les pièces d'argenterie non ancienne peuvent par contre être lavées avec un programme délicat après s'être assuré qu'elles ne touchent pas à d'autres métaux.

! Avant tout achat de vaisselle et de couverts, nous vous conseillons de vérifier s'ils sont bien lavables au lave-vaisselle.

## Lavage des poignées\*

Pour laver les poignées des paniers, inférieur et supérieur: dégagez les deux bouchons de fixation, sortez les poignées, lavez-les à l'eau courante et fixez-les au panier à l'aide des bouchons.

\* Présent uniquement sur certains modèles.

\*\* Leur nombre et leur position varient.



# Mise en marche et utilisation

FR

## Mettre en marche le lave-vaisselle

1. Ouvrez le robinet de l'eau.
2. Appuyez sur la touche ON-OFF : le voyant s'allume.
3. Dosez le produit de lavage (voir plus bas).
4. Chargez les paniers (voir Charger les paniers).
5. Pour sélectionner le programme, appuyez sur la touche SELECTION PROGRAMME, le voyant correspondant s'allume.
6. Sélectionnez les options de lavage (voir plus bas).
7. Appuyez sur la touche START/RESET pour lancer le programme : un bip de confirmation est émis. Les voyants DEROULEMENT DU CYCLE signalent le stade d'avancement du programme : Prélavage, lavage, rinçage, séchage.
8. A la fin, deux bips retentissent et le voyant correspondant au SECHAGE se met à clignoter. Eteignez l'appareil en appuyant sur la touche ON-OFF, fermez le robinet de l'eau et débranchez la fiche de la prise de courant.
9. Ouvrez la porte et attendez quelques minutes avant de sortir la vaisselle pour éviter de vous brûler. Déchargez les paniers en commençant par celui du bas.

### Modification d'un programme en cours

Si vous vous êtes trompé, vous pouvez modifier votre sélection de programme à condition que ce dernier ait à peine démarré : gardez la touche START/RESET enfoncée pendant 4 secondes. Après un bip long et trois courts, le voyant DEROULEMENT DU CYCLE s'éteint : sélectionnez le nouveau programme et appuyez sur la touche START/RESET pour le faire démarrer.

### Introduire de la vaisselle en cours de lavage

Appuyez sur la touche ON-OFF, ouvrez la porte en faisant attention à la vapeur chaude qui s'échappe et introduisez votre vaisselle. Appuyez à nouveau sur la touche de ON-OFF : le cycle redémarre.

### Interruptions accidentelles

En cas d'ouverture de la porte en cours de lavage ou de coupure de courant, le programme s'arrête. Il redémarre du point où il a été interrompu dès que le courant revient ou que vous refermez la porte.

## Charger le produit de lavage

Un bon résultat de lavage dépend aussi d'un bon dosage du produit de lavage, suivez les conseils du fabricant. Un excès de produit de lavage ne lave pas mieux et pollue l'environnement.

! Pour obtenir des performances de lavage et de séchage optimales, utiliser des produits de lavage en poudre, du liquide de rinçage et du sel.

**bac A** : Produit de lavage

**bac B** : Produit de pré-lavage

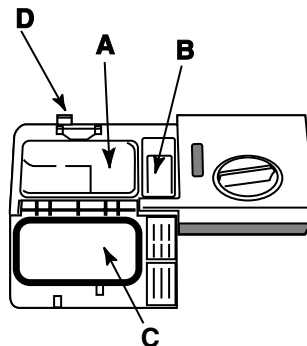

1. Appuyez sur la touche D pour ouvrir le couvercle C.
2. Pour doser le produit de lavage reportez-vous au tableau *Tableau des programmes* :

- en poudre : bacs A et B.
- pastilles : dans le bac A et sur le fond de la cuve, ce qui signifie

que si le programme en prévoit 1, placez-la dans le bac A et fermez le couvercle; s'il en prévoit 2, mettez la deuxième sur le fond de la cuve.

3. Eliminez les résidus de produit de lavage sur les bords du bac et fermez le couvercle jusqu'au déclic.

## Options de lavage\*

### Départ différé

Vous pouvez différer de 12, 9, 6 et 3 heures le démarrage du programme :

1. Appuyez sur la touche DEPART DIFFERE : un bip retentit à chaque pression et le voyant correspondant au délai d'attente sélectionné s'allume;
2. Sélectionnez le programme et appuyez sur la touche START/RESET : après le bip le compte à rebours démarre;
3. A l'expiration du délai d'attente, le voyant s'éteint et le programme démarre.

Pour modifier le délai d'attente et sélectionner un temps inférieur appuyez sur la touche DEPART DIFFERE. Pour l'annuler, appuyez plusieurs fois de suite sur la touche jusqu'à ce que le programme démarre et jusqu'à ce que le voyant DEROULEMENT DU CYCLE correspondant au départ du programme s'allume.

### 4 en 1\*







En cas d'utilisation de pastilles multifonction (2 en 1, 3 en 1, 4 en 1, etc.) appuyez sur la touche 4 en 1. Cette option permet d'optimiser le résultat de lavage. La durée du programme est prolongée d'environ 10 minutes.

! Cette option est conseillée pour les programmes qui ne prévoient pas l'utilisation de pastilles multifonction (voir *tableau des programmes*).

\* Présent uniquement sur certains modèles

## Tableau des programmes

- ! Les lave-vaisselle Ariston sont équipés d'un système automatique de nettoyage des filtres qui peut prolonger la durée des programmes.
- ! Le nombre et les types de programmes varient selon le modèle de lave-vaisselle.
- ! En cas de vaisselle peu sale ou précédemment rincée à l'eau, réduire considérablement la quantité de produit de lavage.

Indications sur le choix des programmes	Programme	Produit de lavage (A) = bac A (B) = bac B			Prélavage	Séchage	Durée du programme (tolérance ±10%)
		en poudre	Liquide	Pastilles			
Vaisselle et casseroles très sales (déconseillé pour la vaisselle fragile)	 Super Lavage	30 g (A) 5 g (B)	30 ml (A) 5 ml (B)	1 (A) 1 (fond de cuve)	•	•	2 :00'
Vaisselle et casseroles normalement sales. Programme standard quotidien.	 Quotidien	30 g (A)	30 ml (A)	1 (A)		•	1:28'
Lavage écologique à faible consommation d'électricité pour vaisselle et casseroles.	 Eco	25 g (A) 5 g (B)	25 ml (A) 5 ml (B)	1 (A)	•	•	2 :25'
Cycle économique et rapide conseillé en cas de vaisselle peu sale, tout de suite après l'usage.	 Express	25 g (A)	25 ml (A)				30'
Lavage préalable dans l'attente de compléter le chargement au repas suivant	 Trempage						12'
Programme spécial, idéal pour des lavages fréquents et pour une charge de vaisselle réduite. Vaisselle normalement sale dans le panier inférieur et légèrement sale dans le panier supérieur.	 Demi-Charge	30 g (A)	30 ml (A)			•	1 :00'

### Remarque

Pour simplifier le dosage du produit de lavage, sachez que :  
 1 cuillère à soupe = 15 grammes de poudre = 15 ml de liquide environ  
 1 cuillère à café = 5 grammes de poudre = 5 ml de liquide environ



# Produit de rinçage et sel régénérant

FR

! N'utilisez que des produits de lavage spéciaux lave-vaisselle.  
N'utilisez pas de sel alimentaire ou industriel.

! Si vous utilisez un produit multifonction (2 en 1, 3 en 1, 4 en 1, etc.) pas besoin d'ajouter du produit de rinçage mais nous vous conseillons par contre d'ajouter du sel, surtout si votre eau est dure ou très dure. Si vous n'ajoutez ni sel ni produit de rinçage, il est normal que les voyants SEL\* et PRODUIT DE RINCAGE\* continuent à clignoter.

## Charger le produit de rinçage

Le produit de rinçage aide au séchage de la vaisselle car il fait glisser l'eau de la surface et évite ainsi la formation de traces ou de taches.

Il faut remplir le réservoir à produit de rinçage :

- dès que vous voyez qu'il est vide à travers l'indicateur optique (H). Indicateur clair : ajoutez du produit de rinçage; indicateur foncé : produit de rinçage suffisant;
- quand le voyant PRODUIT DE RINCAGE\* du bandeau se met à clignoter;

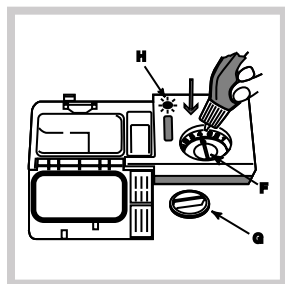

- Ouvrez le réservoir en tournant le couvercle (G) dans le sens inverse des aiguilles d'une montre.
- Versez le produit de rinçage sans le faire déborder. Si cela se produit, nettoyez aussitôt avec une éponge.
- Revissez le couvercle.

Ne JAMAIS verser le liquide de rinçage directement à l'intérieur de la cuve.

## Régler la dose de produit de rinçage

Si le résultat du lavage ou du séchage n'est pas satisfaisant, vous pouvez régler la dose de produit de rinçage. A l'aide d'un tournevis agissez sur le dispositif de réglage (F) et amenez-le sur une des 6 positions au choix (il est réglé en usine sur 4) :

- si vous remarquez des traces bleuâtres sur votre vaisselle, amenez-le sur des chiffres plus bas (1-3).
- s'il y a des gouttes d'eau ou des taches de calcaire, amenez-le sur des chiffres plus élevés (4-6).

! En cas d'utilisation de pastilles multifonction (2 en 1, 3 en 1, 4 en 1, etc.) et pour obtenir un meilleur séchage, remplissez tout de même le réservoir et réglez sur la position 2.

## Charger le sel régénérant

Pour obtenir de bons résultats de lavage, veillez à ce que le réservoir à sel ne soit jamais vide. Le sel régénérant élimine le calcaire présent dans l'eau et évite ainsi qu'il ne se dépose sur la vaisselle. Le

réservoir à sel qui se trouve dans la partie inférieure du lave-vaisselle (voir Description) doit être rempli :

- quand le flotteur vert\* n'est plus visible à travers le couvercle du sel;
- quand le voyant SEL\* du bandeau se met à clignoter;
- si votre appareil est dépourvu de voyant ou de flotteur vert : environ tous les 30 cycles de lavage;

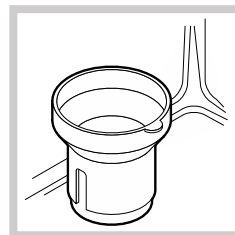

- Sortez le panier inférieur et dévissez le couvercle du réservoir dans le sens inverse des aiguilles d'une montre.
- Lors de la première utilisation : remplissez le réservoir d'eau jusqu'au bord.
- Utilisez l'entonnoir fourni

avec l'appareil (voir figure) pour remplir le réservoir de sel jusqu'au bord (2 kg environ); il est tout à fait normal que de l'eau déborde.

4. Enlevez l'entonnoir, éliminez les résidus de sel sur le filetage et vissez bien le couvercle pour éviter que du produit de lavage pénètre à l'intérieur du réservoir pendant le lavage (cela pourrait endommager irrémédiablement l'adoucisseur).

! Lors de rajout de sel, démarrez aussitôt un cycle de lavage à vide pour éliminer la solution saline qui a débordé et éviter ainsi toute corrosion.

## Régler la dose de sel\*

Vous pouvez régler la dose de sel en fonction de la dureté de votre eau, vous pouvez demander ce renseignement à l'organisme distributeur de l'eau potable.

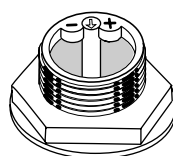

- Dévissez le bouchon du réservoir.
- Tournez la flèche située sur la collerette (voir figure) vers + ou vers - en suivant les indications

du tableau suivant :

Dureté de l'eau			Position sélecteur	Consommation Sel (grammes/cycle)	Autonomie (cycles/2 kg)
°dH	°fH	°mmol/l			
0-10	0-17	0-1,7	/	0	/
10-25	18-44	1,8-4,4	—	20	60
25-50	45-89	4,5-8,9	MED	40	40
> 50	> 89	> 8,9	+	60	25

- L'adoucisseur est réglé en usine sur +.

En cas d'utilisation de pastilles multifonction (2 en 1, 3 en 1, 4 en 1, etc.) remplissez tout de même le réservoir de sel et réglez sur -; si la dureté de l'eau dépasse 60°fH, réglez sur +.

\* Présent uniquement sur certains modèles.

## Coupage de l'arrivée d'eau et de courant

- Fermez le robinet de l'eau après chaque lavage pour éviter tout risque de fuites.
- Débranchez la fiche de la prise de courant quand vous nettoyez votre appareil et pendant tous vos travaux d'entretien.

## Nettoyer le lave-vaisselle

- Pour nettoyer l'extérieur et le bandeau de commande, utiliser un chiffon humide d'eau non abrasif. N'utiliser ni solvants ni abrasifs.
- Pour nettoyer la cuve intérieure et enlever toute tache, utilisez un chiffon imbibé d'eau additionnée d'un peu de vinaigre.

## Eviter les mauvaises odeurs

- Laissez toujours la porte entrouverte pour éviter toute stagnation d'humidité.
- Nettoyez régulièrement les joints d'étanchéité de la porte et des bacs à produits de lavage avec une éponge humide. Vous éviterez ainsi le dépôt de déchets d'aliment qui sont les principaux responsables de la formation de mauvaises odeurs.

## Nettoyer les bras de lavage



Il peut arriver que des déchets restent collés aux bras de lavage et bouchent les orifices de sortie de l'eau : mieux vaut les contrôler de temps en temps et les nettoyer avec une petite brosse non métallique.

## Nettoyer les filtres

Les filtres débarrassent l'eau de lavage des résidus d'aliment et la remettent en circulation : pour obtenir de bons résultats de lavage, il faut les nettoyer.

! Nettoyez les filtres régulièrement.

! Après le nettoyage, vérifiez que le groupe filtrant ait été correctement monté.

! N'utilisez pas votre lave-vaisselle sans filtres ou avec filtre mal fixé..

1. Sortez les filtres en tirant la poignée vers le haut.

2. Nettoyer les filtres :

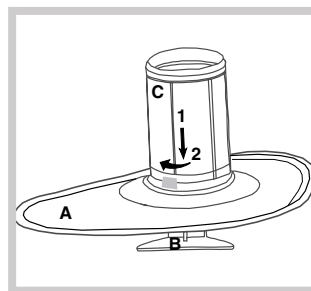

- après chaque lavage, débarrassez le plat semi-circulaire A et le gobelet B (tirez sur la poignée pour les dégager) des déchets plus importants et rincez-les à l'eau courante.

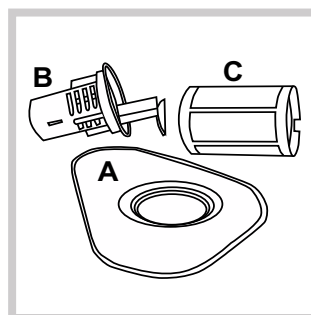

- nettoyez soigneusement, une fois par mois, tout le groupe filtrant : plat semi-circulaire A, gobelet B et filtre cylindrique C (pour le sortir tournez-le dans le sens inverse des aiguilles d'une montre). Pour le nettoyer, servez-vous d'une petite brosse non métallique.

3. Remontez le groupe filtrant et remettez-le à sa place en suivant dans l'ordre les mouvements 1 et 2, illustrés (voir figure) jusqu'au déclic.

## Si vous vous absentez pendant une longue période

- Effectuez un lavage à vide
- Débranchez les raccordements électriques et hydrauliques.
- Laissez la porte entrouverte.

# Précautions et conseils

FR

! Cet appareil a été conçu et fabriqué conformément aux normes internationales de sécurité. Ces avertissements sont fournis pour des raisons de sécurité, il faut les lire attentivement.

## Sécurité générale

- Cet appareil est conçu pour un usage de type non professionnel à l'intérieur d'une habitation.
- Cet appareil est destiné au lavage de vaisselle à usage domestique, il ne doit être utilisé que par des adultes et selon les instructions reportées dans cette notice.
- N'installez pas l'appareil à l'extérieur, même dans un emplacement protégé, car il est extrêmement dangereux de l'exposer à la pluie et aux orages.
- Ne touchez pas au lave-vaisselle pieds nus.
- Ne tirez jamais sur le câble pour débrancher la fiche de la prise de courant.
- Fermez le robinet de l'eau et débranchez la fiche de la prise de courant avant d'effectuer tous travaux de nettoyage et d'entretien.
- En cas de panne, n'essayez en aucun cas d'accéder aux mécanismes internes pour tenter de la réparer.
- Ne touchez jamais à la résistance.
- Ne pas s'appuyer à la porte ouverte ou s'y asseoir : l'appareil pourrait basculer.
- Gardez les produits de lavage et de rinçage hors de la porte des enfants.
- Les emballages ne sont pas des jouets pour enfants.

## Enlèvement des appareils ménagers usagés

La Directive Européenne 2002/96/EC sur les Déchets des Equipements Electriques et Electroniques (DEEE), exige que les appareils ménagers usagés ne soient pas jetés dans le flux normal des déchets municipaux. Les appareils usagés doivent être collectés séparément afin d'optimiser le taux de récupération et le recyclage des matériaux qui les composent et réduire l'impact sur la santé humaine et l'environnement. Le symbole de la "poubelle barrée" est apposée sur tous les produits pour rappeler les obligations de collecte séparée.

Les consommateurs devront contacter les autorités locales ou leur revendeur concernant la démarche à suivre pour l'enlèvement de leur vieil appareil.

## Economies et respect de l'environnement

Faire des économies d'eau et d'électricité

- Ne faites fonctionner votre lave-vaisselle que quand il est rempli au maximum de sa capacité. Dans l'attente de remplir votre machine, lancez le cycle de Trempage pour éviter la formation de mauvaises odeurs (*voir Programmes*).
- Sélectionnez un programme adapté au type de vaisselle et à son degré de salissure, consultez pour cela le *Tableau des programmes* :
  - pour de la vaisselle normalement sale, choisissez le programme Eco (économique), il limite la quantité d'eau et d'électricité utilisées.
  - pour une quantité réduite de vaisselle, choisissez l'option Demi-charge (*voir Mise en marche et utilisation*).
- Si votre contrat de fourniture d'électricité prévoit des tranches horaires à prix réduit, effectuez vos lavages pendant ces heures creuses. L'option Départ différé\* (*voir Mise en marche et utilisation*) peut vous aider à organiser vos lavages dans ce sens.

## Produits de lavage sans phosphates, sans chlore et aux enzymes

- Il est vivement conseillé d'utiliser des produits de lavage sans phosphates et sans chlore, plus indiqués pour la protection de l'environnement.
- Les enzymes développent une action particulièrement efficace à des températures avoisinant 50°C, les produits de lavage aux enzymes permettent donc de sélectionner des lavages à de basses températures et d'obtenir les mêmes résultats qu'à une température de 65°C.
- Pour bien doser le produit de lavage, tenez compte des indications du fabricant, de la dureté de votre eau, de la quantité de vaisselle et de son degré de salissure pour éviter tout gaspillage. Bien que biodégradables, les produits de lavage contiennent des éléments qui altèrent l'équilibre de la nature.

\* Présent uniquement sur certains modèles.

# Anomalies et remèdes

Si votre appareil présente des anomalies de fonctionnement, procédez aux contrôles suivants avant de prendre contact avec le service d'assistance technique (*voir Assistance*).  
Certaines anomalies sont signalées par un ou deux voyants qui clignotent très rapidement: prenez note des voyants qui clignotent avant de faire appel au service d'assistance technique.

Anomalies	Causes / Solutions possibles :
<b>Le lave-vaisselle ne démarre pas.</b>	<ul style="list-style-type: none"> <li>• La fiche n'est pas bien branchée dans la prise ou il y a une coupure de courant.</li> <li>• La porte du lave-vaisselle n'est pas bien fermée.</li> <li>• Un Départ différé (<i>voir Mise en marche et utilisation</i>) a été sélectionné.</li> </ul>
<b>Il n'y a pas d'arrivée d'eau.</b>	<ul style="list-style-type: none"> <li>• Il y a une coupure d'eau.</li> <li>• Le tuyau d'arrivée de l'eau est plié (<i>voir Installation</i>).</li> </ul>
<b>Le lave-vaisselle ne vidange pas.</b>	<ul style="list-style-type: none"> <li>• Le programme n'est pas encore terminé.</li> <li>• Le tuyau de vidange est plié (<i>voir Installation</i>).</li> <li>• L'évacuation de l'évier est bouchée.</li> <li>• Le filtre est bouché par des déchets de nourriture.</li> </ul>
<b>Le lave-vaisselle est bruyant.</b>	<ul style="list-style-type: none"> <li>• La vaisselle s'entrechoque ou butte contre les bras de lavage.</li> </ul>
<b>La vaisselle et les verres présentent des dépôts de calcaire ou une couche blanchâtre.</b>	<ul style="list-style-type: none"> <li>• Il manque du sel régénérant ou son réglage n'est pas adapté à la dureté de l'eau (<i>voir Produit de rinçage et sel</i>).</li> <li>• Le couvercle du réservoir à sel n'est pas bien fermé.</li> <li>• Il n'y a plus de produit de rinçage ou son dosage est insuffisant.</li> <li>• La vaisselle est en matériau antiadhésif.</li> </ul>
<b>La vaisselle et les verres présentent des traces blanches ou des reflets bleuâtres.</b>	<ul style="list-style-type: none"> <li>• Le dosage du produit de rinçage est excessif.</li> </ul>
<b>La vaisselle n'est pas bien séchée.</b>	<ul style="list-style-type: none"> <li>• Il n'y a plus de produit de rinçage ou son dosage est insuffisant (<i>voir Produit de rinçage et sel</i>).</li> <li>• Le réglage du produit de rinçage n'est pas approprié.</li> <li>• Vous avez sélectionné un programme sans séchage.</li> </ul>
<b>La vaisselle n'est pas propre.</b>	<ul style="list-style-type: none"> <li>• Les paniers sont trop chargés (<i>voir Charger les paniers</i>).</li> <li>• La vaisselle n'est pas bien rangée.</li> <li>• Les bras de lavage ne tournent pas librement.</li> <li>• Le programme de lavage n'est pas assez puissant (<i>voir Programmes</i>).</li> <li>• Le produit de lavage n'est pas bien dosé ou n'est pas approprié (<i>voir Mise en marche et utilisation</i>).</li> <li>• Le filtre est sale ou bouché (<i>voir Entretien et soin</i>).</li> <li>• Il manque du sel régénérant (<i>voir Produit de rinçage et sel</i>).</li> </ul>
<b>Alarme robinet fermé. (des bips sont émis)</b>  (le deuxième et le troisième voyant PROGRAMMES en partant de la droite se mettent à clignoter).	<ul style="list-style-type: none"> <li>• Ouvrez le robinet, l'appareil se mettra en marche au bout de quelques minutes.</li> <li>• L'appareil s'est bloqué car vous n'avez pas donné suite aux bips d'avertissement. Eteignez l'appareil à l'aide de la touche ON-OFF, ouvrez le robinet et au bout de 20 secondes rallumez en appuyant à nouveau sur la même touche. Reprogrammez l'appareil et remettez-le en marche.</li> </ul>
<b>Alarme filtres bouchés</b> (le deuxième et le quatrième voyant PROGRAMMES en partant de la droite se mettent à clignoter).	<ul style="list-style-type: none"> <li>• Eteignez l'appareil à l'aide de la touche ON-OFF et nettoyez les filtres (<i>voir Entretien</i>), puis rallumez en appuyant à nouveau sur la même touche. Reprogrammez l'appareil et remettez-le en marche.</li> </ul>
<b>Alarme électrovanne d'arrivée de l'eau en panne</b> (le troisième voyant PROGRAMMES en partant de la droite se met à clignoter).	<ul style="list-style-type: none"> <li>• Eteignez l'appareil à l'aide de la touche ON-OFF et rallumez au bout d'une minute. Si l'alarme continue, fermez le robinet de l'eau pour éviter tout risque d'inondation, débranchez la fiche de la prise de courant et prenez contact avec le service d'assistance technique.</li> </ul>

## Avant d'appeler le service après-vente :

- Vérifiez si vous ne pouvez pas résoudre vous-même le problème (voir Anomalies et remèdes).
- Remettez le programme en marche pour contrôler si l'inconvénient a disparu.
- Autrement, contactez le service d'Assistance technique agréé au numéro de téléphone indiqué sur le certificat de garantie.

! Ne vous adressez jamais à des techniciens non agréés.

## Communiquer :

- le type de panne
- le modèle de la machine (Mod.)
- le numéro de série (S/N)

Vous trouverez ces renseignements sur l'étiquette signalétique appliquée sur le côté de la porte inox (voir Description du lave-vaisselle).