



MARQUE: ARTHUR MARTIN

REFERENCE: TI 8664 X CADRE INOX

CODIC: 2317907

**Table de cuisson vitroc ramique  
induction
TI 8664**

Lors de sa fabrication, cet appareil a été construit selon des normes, directives et/ou décrets pour une utilisation sur le territoire français.

Pour la sécurité des biens et des personnes ainsi que pour le respect de l'environnement, vous devez d'abord lire impérativement les préconisations suivantes avant toute utilisation de votre appareil.



Pour éviter tout risque de détérioration de l'appareil, transportez-le dans sa position d'utilisation muni de ses cales de transport (selon modèle). Au déballage de celui-ci, et pour empêcher des risques d'asphyxie et corporel, tenez les matériaux d'emballage hors de la portée des enfants.



Pour éviter tout risque (mobilier, immobilier, corporel,...), l'installation, les raccordements (eau, gaz, électricité, évacuation selon modèle), la mise en service et la maintenance de votre appareil doivent être effectués par un professionnel qualifié.



Votre appareil a été conçu pour être utilisé par des adultes. Il est destiné à un usage domestique normal. Ne l'utilisez pas à des fins commerciales ou industrielles ou pour d'autres buts que ceux pour lesquels il a été conçu. Vous éviterez ainsi des risques matériel et corporel.



Débranchez votre appareil avant toute opération de nettoyage manuel. N'utilisez que des produits du commerce non corrosifs ou non inflammables. Toute projection d'eau ou de vapeur est proscrite pour écarter le risque d'électrocution.



Si votre appareil est équipé d'un éclairage, débranchez l'appareil avant de procéder au changement de l'ampoule (ou du néon, etc.) pour éviter de s'électrocuter.



Afin d'empêcher des risques d'explosion et d'incendie, ne placez pas de produits inflammables ou d'éléments imbibés de produits inflammables à l'intérieur, à proximité ou sur l'appareil.



Lors de la mise au rebut de votre appareil, et pour écarter tout risque corporel, mettez hors d'usage ce qui pourrait présenter un danger : coupez le câble d'alimentation au ras de l'appareil. Informez-vous auprès des services de votre commune des endroits autorisés pour la mise au rebut de l'appareil.



Pendant et après le fonctionnement, les récipients et leur contenu peuvent basculer et les composants de la table s'échauffent. Tenez les enfants éloignés pour éviter tout risque de brûlure.

Veillez maintenant lire attentivement cette notice pour une utilisation optimale de votre appareil.

Chère cliente, cher client,

Veillez lire attentivement la notice d'utilisation dans son intégralité et la conserver pour pouvoir la consulter ultérieurement.

Veillez la transmettre à l'éventuel propriétaire ultérieur de l'appareil.

Les symboles suivants sont utilisés dans ce document :



Consignes de sécurité

Avertissement : conseils pour votre sécurité personnelle.

Avertissement ! Pour éviter d'endommager l'appareil



Conseils généraux et pratiques



Informations environnementales

Sommaire

Notice d'utilisation	5
Sécurité	5
Description de l'appareil	7
Équipement du plan de cuisson	7
Bandeau de commande	7
Touche sensitive "Touch Control"	8
Voyants	9
Indicateur de chaleur résiduelle	9
Utilisation de l'appareil	10
Mettre l'appareil sous/hors tension	10
Sélectionner le niveau de cuisson	10
Utilisation de la commande de démarrage automatique de la cuisson	11
Verrouiller/déverrouiller le bandeau de commande	12
Utilisation de la sécurité enfants	13
Activer/désactiver la fonction Puissance	14
Utilisation du minuteur	15
Désactivation de sécurité	18
Conseils de cuisson	19
Plats pour cuisson sur zones de cuisson à induction	19
Conseils d'économie d'énergie	20
Exemples d'utilisation pour la cuisson	20
Nettoyage et entretien	22
Que faire si	23
Protection de l'environnement	25
Instructions d'installation	26
Montage	28
Plaque signalétique	31
Garantie	32
Service après-vente	35

Notice d'utilisation

Sécurité

 Pour ne pas perdre le bénéfice de la garantie en cas de panne, veuillez observer ces recommandations.

 Cet appareil est conforme aux directives CE suivantes :

- directive 73/23/CEE du 19.02.1973 basse tension
- directive 89/336/CEE du 03.05.1989 relative à la compatibilité électromagnétique (CEM) y compris la directive de révision 92/31/CEE
- directive 93/68/CEE du 22.07.1993 relative à la certification CE

Utilisation réglementaire

- Cet appareil est uniquement destiné à l'usage domestique habituel et pour faire cuire et rôtir des aliments.
- L'appareil ne peut en aucun cas servir de plan de travail ou de support.
- Ne pas procéder à des transformations ou à modifications de l'appareil.
- Ne pas placer de liquides susceptibles de brûler, de matériaux facilement inflammables ou d'objets susceptibles de fondre (par ex. du papier aluminium, des matières synthétiques ou de l'aluminium) sur ou à proximité de l'appareil.

Sécurité enfants

- Eviter systématiquement que les enfants en bas âge s'approchent de l'appareil.
- Les enfants plus âgés ne doivent être autorisés à utiliser l'appareil qu'accompagnés et sous surveillance.
- Afin d'éviter une mise en marche involontaire par des enfants en bas âge ou des animaux domestiques, nous vous conseillons d'activer le verrouillage parental.

Consignes générales de sécurité

- Le montage et le branchement de l'appareil sont du ressort exclusif de spécialistes agréés.
- Les appareils encastrables ne peuvent être mis en fonctionnement qu'après avoir été montés dans des armoires et des plans de travail homologués et adaptés.
- En cas de panne de l'appareil ou de dommages à la vitrocéramique (cassures, fêlures ou déchirures), mettre l'appareil hors et débranchez-le pour éviter un éventuel choc électrique.

- Le montage et le branchement de l'appareil sont du ressort exclusif de spécialistes agréés.

Précautions d'utilisation.

- Retirer les étiquettes et les films protecteurs de la vitrocéramique.
- Attention aux risques de brûlures lors de l'utilisation de l'appareil.
- S'assurer que les câbles d'appareils électriques n'entrent pas en contact avec les surfaces brûlantes de l'appareil ou les récipients brûlants.
- Les graisses et les huiles surchauffées peuvent rapidement s'enflammer. Surveiller constamment les mets cuits avec de la graisse ou de l'huile (par ex. des frites).
- Mettre les foyers hors fonctionnement après chaque utilisation.
- Il est recommandé aux utilisateurs portant un pace-maker de ne pas s'approcher des foyers à induction en fonctionnement à moins de 30 cm de distance.
- Danger de brûlures ! Ne pas poser d'objets métalliques, tels que couteaux, fourchettes, cuillères et couvercles de casseroles sur la table de cuisson car ils sont conducteurs.

Précautions de nettoyage

- Mettre l'appareil hors fonctionnement et le laisser refroidir avant de le nettoyer.
- Pour des raisons de sécurité, il est interdit de nettoyer l'appareil avec un jet à vapeur ou un appareil à haute pression.

Comment éviter d'endommager l'appareil

- Des objets peuvent endommager la vitrocéramique en tombant.
- Les plats de cuisson peuvent endommager la vitrocéramique en heurtant le bord.
- Les plats de cuisson en fonte ou pourvus d'un fond abîmé peuvent érafler la vitrocéramique lorsqu'on les déplace.
- Les objets susceptibles de fondre ou les produits ayant débordé peuvent se consumer sur la vitrocéramique et doivent par conséquent être immédiatement enlevés.
- Ne pas placer de plats de cuisson vides sur les zones de cuisson et ne pas mettre ces dernières en fonctionnement sans récipient.
- Éviter de faire chauffer à vide les casseroles et les poêles. Cela peut endommager l'ustensile de cuisson ou la vitrocéramique.
- Ne recouvrez pas l'espace de 5 cm permettant d'aérer l'espace entreestiné le plan de travail et la face avant du meuble.

Description de l'appareil

Equipement du plan de cuisson

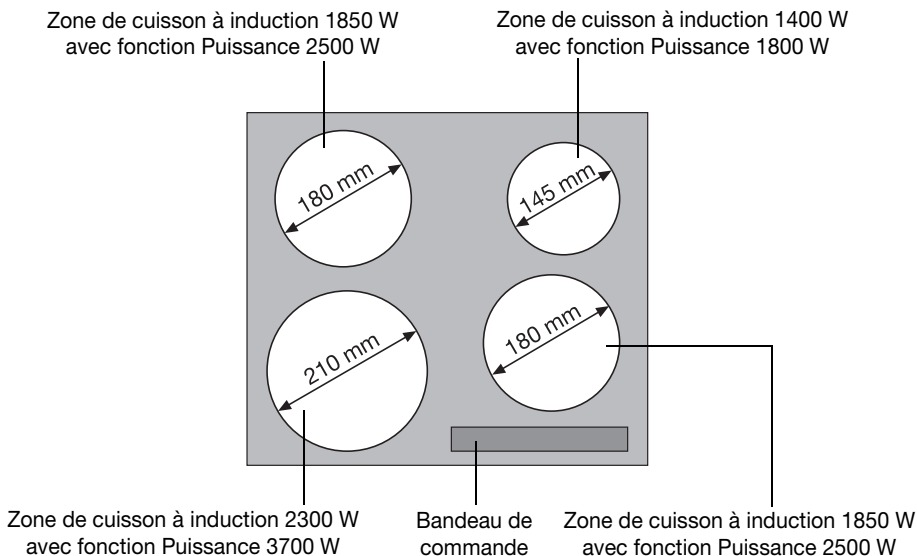



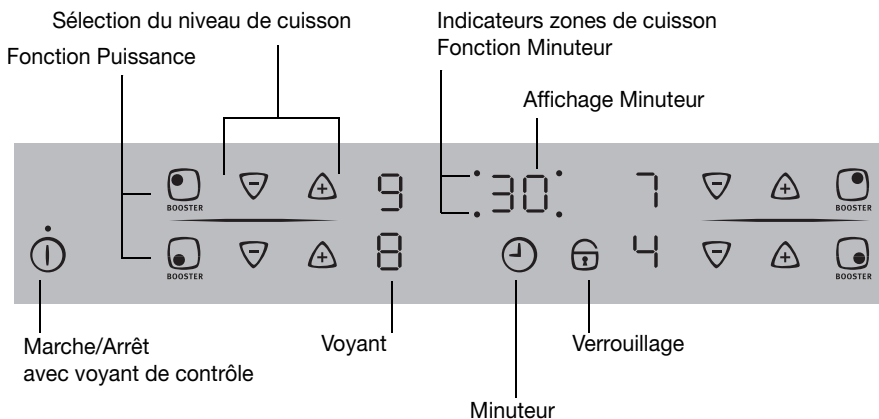



Bandeau de commande



Touche sensitive “Touch Control”

Les touches sensibles Touch Control permettent de commander l'appareil. Une pression sur les touches sensibles permet d'activer les fonctions et le fonctionnement de ces dernières est confirmé par des voyants ou par des signaux sonores.











Appuyez sur les touches sensibles par un mouvement de haut en bas, en évitant de recouvrir les autres touches.

	Touche sensitive	Fonction
	Marche / Arrêt	Mettre l'appareil sous/hors tension
	Augmenter les réglages	Augmenter la durée /le niveau de cuisson
	Réduire les réglages	Réduire la durée /le niveau de cuisson
	Minuteur	Sélection du Minuteur
	Verrouillage	Verrouillage/déverrouillage du bandeau de commande
	Puissance	Activation/désactivation de la fonction Puissance



Mise en garde ! Danger de brûlure en raison de la chaleur rayonnante. Une longue cuisson à une puissance élevée avec une vaisselle à feu sur les plaques de cuisson avant peut chauffer les zones des capteurs. Touchez prudemment les zones des capteurs.

Voyants

Voyant	Description
	La zone de cuisson est désactivée
	Position de maintien au chaud La position de maintien au chaud est sélectionnée
 - 	Niveaux de cuisson Le niveau de cuisson est sélectionné
	Commande de démarrage automatique de la cuisson La commande de démarrage automatique de la cuisson est activée
	Erreur Apparition d'une anomalie de fonctionnement
	Détection des plats de cuisson Les plats de cuisson ne sont pas adaptés ou trop petits ou bien il n'y a pas de plat de cuisson sur la zone de cuisson.
	Chaleur résiduelle La zone de cuisson est encore chaude
	Sécurité enfants Verrouillage/la sécurité enfants est activée
	Puissance La fonction Puissance est activée
	Désactivation de sécurité La désactivation de sécurité est active

Indicateur de chaleur résiduelle



Avertissement ! Danger de brûlures dû à la chaleur résiduelle ! Les zones de cuisson mettent un peu de temps à se refroidir après avoir été désactivées. Surveillez le voyant indiquant la chaleur résiduelle  .



La chaleur résiduelle peut être utilisée pour faire fondre un ingrédient et pour conserver les plats au chaud.





Les **foyers à induction** génèrent la chaleur nécessaire directement sur le fond des plats de cuisson. La chaleur résiduelle des plats de cuisson suffit pour chauffer la vitrocéramique.

Le **ventilateur de refroidissement** se met en fonctionnement et s'arrête automatiquement en fonction de la température du système électronique.

Utilisation de l'appareil











 Utilisez des plats de cuisson adaptés aux zones de cuisson à induction.

Mettre l'appareil sous/hors tension

	Bandeau de commande	Affichage	Voyant de contrôle
Activer	Appuyez sur  pendant 2 secondes	 / 	s'allume
Désactiver	Appuyez sur  pendant 1 seconde	 / aucun	s'éteint

 Après la mise sous tension, il est nécessaire d'activer un niveau de cuisson ou une fonction dans les 10 secondes environ qui suivent dans le cas contraire l'appareil se déconnecte automatiquement.

Sélectionner le niveau de cuisson

	Bandeau de commande	Affichage
Augmenter	Appuyez sur  .	 jusqu'à  / 
Réduire	Appuyez sur  .	 jusqu'à 
Désactiver	Appuyez simultanément sur  et  .	

 Le niveau de maintien à température  se situe entre  et . Cette fonction permet de maintenir des aliments à température.

Utilisation de la commande de démarrage automatique de la cuisson

Toutes les zones de cuisson sont dotées d'une position de maintien de température. La position de maintien de température règle la zone de cuisson à pleine puissance pendant une période de temps données puis rétablit ensuite automatiquement le niveau de cuisson sélectionné.

Etape	Bandeau de commande	Affichage
1.	Régler la puissance maximale	/
2.	Courte interruption	/
3.	Toucher	
4.	toucher pour sélectionner le niveau de cuisson souhaité	jusqu'à / au bout de 3 secondes



Si, au cours du démarrage automatique de la cuisson à pleine puissance, un niveau de cuisson supérieur est sélectionné, par ex. lors du passage de à , la durée de démarrage automatique de la cuisson s'adapte en conséquence.

La durée du démarrage automatique de la cuisson dépend du niveau cuisson sélectionné.

Niveau de cuisson	Durée du démarrage automatique de la cuisson [min:sec]
	0:10
	0:10
	0:10
	3:10
	5:50
	10:10
	2:00
	2:30
	2:50

Verrouiller/déverrouiller le bandeau de commande

Il est possible à tout moment de verrouiller le bandeau de commande à l'exception de la touche sensitive „Marche/Arrêt“, ce qui permet d'éviter de modifier une sélection, par ex. en le nettoyant avec un chiffon.

	Bandeau de commande	Affichage
Activation	Appuyez sur 	 (pendant 3 secondes)
Désactivation	Appuyez sur 	le niveau de cuisson précédent







La désactivation de l'appareil déclenche automatiquement le verrouillage.

Utilisation de la sécurité enfants



La sécurité enfants évite toute activation non souhaitée de l'appareil.

Activer la sécurité enfants

Etape	Bandeau de commande	Voyant/Signal
1.	① Mettre l'appareil sous tension (sans activer de niveau de cuisson)	
2.	Appuyez sur  jusqu'à ce que le signal retentisse	Signal sonore
3.	Appuyez sur  .	

L'appareil se déconnecte. La sécurité enfants est activée.





Désactiver la sécurité enfants

Etape	Bandeau de commande	Voyant/Signal
1.	① Mettre l'appareil sous tension	
2.	Appuyez sur  jusqu'à ce que le signal retentisse	Signal sonore
3.	Appuyez sur  .	

L'appareil se déconnecte. La sécurité enfants est désactivée.

Briquer la sécurité enfants

Cette touche permet de désactiver la sécurité enfants le temps d'une cuisson seulement, elle reste active ensuite.

Etape	Bandeau de commande	Voyant/Signal
1.	① Mettre l'appareil sous tension	
2.	Appuyez simultanément sur  et  .	 / signal sonore

Peut être utilisé normalement jusqu'à la prochaine mise hors tension de l'appareil.

Activer/désactiver la fonction Puissance

La fonction Puissance  augmente la performance des zones de cuisson, comme par exemple la possibilité de faire bouillir rapidement une quantité importante d'eau.

La fonction Puissance est active pendant 10 minutes. Ensuite, la zone de cuisson à induction se repositionne sur le niveau de cuisson 9.

	Bandeau de commande	Affichage
Activer	Appuyez sur 	
Désactiver	Appuyez sur 	
	Appuyez sur 	



A la fin de la fonction Puissance, les zones de cuisson permutent de nouveau sur le niveau de cuisson précédemment sélectionné.

Gestion de la fonction Puissance



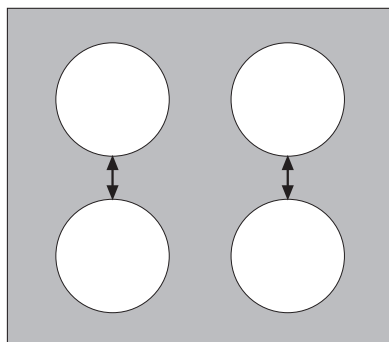

Les zones de cuisson sont dotées d'une puissance maximale.

Si cette puissance est dépassée lors de l'activation de la fonction Puissance, le dispositif de gestion de cette fonction réduit la puissance d'une autre zone de cuisson.

Pendant une minute, le voyant de cette zone de cuisson affiche alternativement le niveau de cuisson sélectionné et le niveau de cuisson maximum possible. Puis le niveau de cuisson réel s'affiche.





Exemple :

Dernière zone de cuisson activée	Autre zone de cuisson		
	niveau de cuisson sélectionné	voyant	niveau de cuisson réel sélectionné
		 alternant avec 	









Utilisation du minuteur

L'une des deux fonctions Minuteur peut simultanément être attribuée à l'ensemble des zones de cuisson.

Fonction	Condition de mise en oeuvre	Résultat après écoulement du délai
Désactivation automatique	d'une zone de cuisson sélectionnée	le signal sonore 00 clignote La zone de cuisson se désactive
Minuteur	pour zones de cuisson non utilisées	le signal sonore 00 clignote

-  La désactivation d'une zone de cuisson entraîne la désactivation de la fonction Minuteur.
-  Lorsqu'un niveau de cuisson est sélectionné en plus du minuteur pour cette même zone de cuisson, cette dernière se désactive après écoulement de la durée programmée.

Sélection d'une zone de cuisson





Etape	Bandeau de commande	Affichage
1.	Appuyez sur  1 fois	Le voyant de contrôle de la première zone de cuisson clignote 
2.	Appuyez sur  1 fois	Le voyant de contrôle de la seconde zone de cuisson clignote 
3.	Appuyez sur  1 fois	Le voyant de contrôle de la troisième zone de cuisson clignote 
4.	Appuyez sur  1 fois	Le voyant de contrôle de la quatrième zone de cuisson clignote 

-  L'affichage de la puissance de la plaque de cuisson sélectionnée s'éteint tant qu'il est possible de régler l'horloge.

 Si le voyant de contrôle clignote plus lentement, l'affichage de la puissance de cuisson apparaît à nouveau et la puissance peut être à nouveau réglée ou modifiée.







 Lorsque la fonction Minuteur est sélectionnée sur plusieurs zones de cuisson, le temps restant le plus court de l'ensemble de ces fonctions s'affiche au de quelques secondes et le voyant de contrôle correspondant clignote.

Réglage de la durée

Etape	Bandeau de commande	Affichage
1.	 sélection d'une zone de cuisson	Le voyant de contrôle de la zone de cuisson sélectionnée clignote
2.	Appuyez sur  ou  de la zone de cuisson sélectionnée	 jusqu'à 99 minutes





Après quelques secondes, le clignotement du voyant de contrôle ralentit. La durée est sélectionnée. Le décompte commence.

Désactivez la fonction du timer

Etape	Champ d'utilisation	Affichage
1.	 Sélectionnez une plaque de cuisson	Le voyant de contrôle de la plaque de cuisson clignote plus rapidement Le temps restant est affiché
2.	Touchez la  de la plaque de cuisson sélectionnée	Le temps restant s'écoule jusque  .
	Touchez en même temps  et  de la plaque de cuisson sélectionnée.	 est affiché.

Le voyant de contrôle s'éteint. La fonction du timer est désactivée pour la plaque de cuisson sélectionnée.

Modification de la durée

Etape	Bandeau de commande	Affichage
1.	 sélection d'une zone de cuisson	Le voyant de contrôle de la zone de cuisson sélectionnée clignote plus rapidement Le temps restant s'affiche
2.	Appuyez sur  ou  de la zone de cuisson sélectionnée	 jusqu'à 99 minutes

Après quelques secondes, le clignotement du voyant de contrôle ralentit
La durée est sélectionnée.
Le décompte commence.

Affichage du temps restant d'une zone de cuisson

Etape	Bandeau de commande	Affichage
1.	 sélection d'une zone de cuisson	Le voyant de contrôle de la zone de cuisson sélectionnée clignote plus rapidement Le temps restant s'affiche

Après quelques secondes, le clignotement du voyant de contrôle ralentit

Désactivation du signal sonore

Etape	Bandeau de commande	Signal sonore
1.	Appuyez sur 	Confirmation signal sonore

Neutralisation du signal sonore

Désactivation de sécurité





Table de cuisson

- Si, après activation de la table de cuisson, une zone de cuisson ou un niveau de cuisson n'est pas sélectionné dans les 10 secondes environ qui suivent, la table de cuisson se désactive automatiquement.
- Si un ou plusieurs champs de sonde sont couverts pendant plus de 10 secondes par des objets (casserole, manique etc), un signal retentit et la plaque de cuisson s'éteint automatiquement.
- Lorsque toutes les zones de cuisson sont désactivées, la table de cuisson se désactive automatiquement au bout de 10 secondes environ.

Bandeau de commande

- Si lors de la mise à l'arrêt un ou plusieurs champs de capteur du pupitre de commande est couvert pendant plus de 10 secondes, un signal sonore retentit. Le signal sonore s'arrête automatiquement dès que les champs des capteurs ne sont plus couverts.

Foyers à induction

- En cas de surchauffe (par ex. d'un plat vide), la zone de cuisson se désactive immédiatement.  s'affiche. Avant de réutiliser la zone de cuisson, il faut la remettre sur  et la laisser refroidir.
- En cas d'utilisation de plats de cuisson non adaptés,  clignote sur l'affichage et le voyant correspondant à la zone de cuisson s'éteint au bout de 2 minutes.
- Si, après quelques instants, l'une des zones de cuisson n'est pas désactivée ou si le niveau de cuisson n'est pas modifié, la zone de cuisson en question se désactive automatiquement.  s'affiche. Avant de réutiliser la zone de cuisson, il faut la remettre sur .

Niveau de cuisson	Désactivation après
1 - 2	6 heures
3 - 4	5 heures
5	4 heures
6 - 9	1 heure 30

Conseils de cuisson

Plats pour cuisson sur zones de cuisson à induction

Vaisselle

vaisselle	adéquate
acier, émail d'acier	oui
fonte	ja
acier inoxydable	si le fabricant l'a désigné
aluminium, cuivre, laiton	---
verre, céramique, porcelaine	---

 La vaisselle à feu pour les plaques de cuisson à induction est désignée par le fabricant.

Test d'aptitude

La vaisselle à feu est appropriée pour l'induction si ...

- ... un peu d'eau sur une plaque de cuisson à induction se chauffe en peu de temps avec une puissance de cuisson 9.
- ... un aimant adhère au fond de la vaisselle.

 Certaines vaisselles à feu émettent des bruits lors de leur utilisation sur des plaques de cuisson à induction. Ces bruits ne désignent pas un dysfonctionnement de l'appareil et ils n'entravent en aucun cas la fonction de l'appareil.

Fond de la vaisselle

Le fond de la vaisselle à feu doit être aussi épais et plat que possible

Taille des casseroles

Les plaques de cuisson à induction s'adaptent automatiquement à la taille du fond de la vaisselle jusqu'à une certaine limite. Cependant, la partie magnétique du fond de la vaisselle a un diamètre minimal en fonction de la taille des plaques de cuisson.

Diamètre de la zone de cuisson [mm]	Diamètre minimal du fond du récipient [mm]
210	180
180	145
145	120

 Placez votre plat de cuisson bien au centre de la zone de cuisson.

Conseils d'économie d'énergie



Placez votre plat de cuisson sur la zone de cuisson avant d'activer cette dernière.



Dans la mesure du possible, couvrez toujours votre plat de cuisson avec un couvercle.

Exemples d'utilisation pour la cuisson

Les valeurs indiquées dans le tableau suivant sont indicatives.

Niveau de cuisson	Type de cuisson	adapté à	Durée	Remarques/conseils
0		en position		
1	Conserver au chaud :	Conserver des plats cuits au chaud	si nécessaire	les recouvrir
1-2	Faire fondre	de la sauce hollandaise, faire fondre du beurre, du chocolat, de la gélatine	5-25 min	Remuez de temps en temps
	Conserver	une omelette norvégienne, royale	10-40 min	Couvrez-la avec un couvercle
2-3	Faire gonfler	Faire gonfler du riz ou des plats à base de riz Faire réchauffer des plats cuisinés	25-50 min	Versez au moins le double de quantité d'eau que de riz, remuez le riz au lait de temps en temps.
3-4	Cuire à l'étuvée Cuire à la vapeur	Cuire des légumes ou du poisson à la vapeur Cuire de la viande à l'étouffée	20-45 min	Pour les légumes, utilisez juste un peu d'eau (quelques cuillères à soupe)
4-5	Cuire à l'eau	Faire cuire des pommes de terre à l'étuvée	20-60 min	Utilisez juste un peu d'eau, par ex. max. 1/4 l d'eau pour 750 g de pommes de terre
		Faire cuire des quantités assez importantes d'aliments, ragoûts et soupes	60-150 min	Jusqu'à 3 l d'eau plus les ingrédients

Niveau de cuisson	Type de cuisson	adapté à	Durée	Remarques/conseils
6-7	Faire cuire à feu doux	des escalopes, des cordons bleus, des steaks de viande hâchée, des saucisses, du foie, des roux, des œufs, des gâteaux aux œufs, faire frire des beignets.	cuisson continue	Retournez de temps en temps
7-8	Faire cuire à température élevée	des beignets de pommes de terre, des rognons, des steaks, des galettes	5-15 min poêle pro	Retournez de temps en temps
9	Porter à ébullition Faire revenir Faire frire	Porter des quantités importantes d'eau à ébullition, faire revenir de la viande (goulasch, bœuf brais), faire frire des pommes frites		

La fonction Puissance peut également permettre de porter à ébullition des quantités importantes de liquide.

Nettoyage et entretien



Attention ! Risque de brûlure dû à la chaleur résiduelle.



Attention ! Les produits de nettoyage agressifs ou abrasifs endommagent l'appareil. Nettoyez l'appareil avec de l'eau et de la lessive.



Attention ! Les restes de produits de nettoyage endommagent l'appareil. Nettoyez les restes avec de l'eau et un produit de nettoyage.

Nettoyez l'appareil après chaque utilisation

1. Nettoyez l'appareil à l'aide d'un chiffon humide et un peu de produit de nettoyage.
2. Séchez l'appareil avec un chiffon propre.

Enlever les salissures

1. Placez le grattoir de nettoyage obliquement par rapport à la surface de la vitrocéramique.
2. Enlevez les salissures en faisant glisser la lame.
3. Nettoyez l'appareil à l'aide d'un chiffon humide et un peu de produit de nettoyage.
4. Séchez l'appareil avec un chiffon propre.

Type de salissure	enlevez		
	immédiatement	lorsque l'appareil a refroidi	avec
Sucre, mets contenant du sucre	oui	---	Grattoir de nettoyage*
Matériaux en plastique, feuilles en aluminium	oui	---	
Bords calcaires et d'eau	---	oui	Produit de nettoyage de vitrocéramique ou d'acier inoxydable*
Burette à graisse	---	oui	
Colorations métalliques luisantes	---	oui	

*grattoir de nettoyage, produit de nettoyage de vitrocéramique ou d'acier inoxydable sont disponibles dans les magasins spécialisés.







Nettoyez les salissures tenaces à l'aide d'un produit de nettoyage pour vitrocéramique ou acier inoxydable.



Même s'il n'est plus possible de faire disparaître les égratignures ou les taches sombres sur la vitrocéramique, cela n'a aucune influence sur le fonctionnement de l'appareil.

Que faire si ...

Symptôme	Cause possible	Solution
Les plaques de cuisson ne se mettent pas en marche et ne fonctionnent pas	Plus de 10 secondes se sont écoulées depuis la mise en marche de l'appareil	Mettez l'appareil à nouveau en marche.
	Le verrouillage est activé 	Désactivez le verrouillage (cf. chapitre "verrouillage/déverrouillage du champ d'utilisation")
	Le verrouillage parental est activé 	Désactivez le verrouillage parental (cf. chapitre "verrouillage parental")
	Plusieurs zones de capteurs ont été touchées en même temps	Veillez ne toucher qu'une zone de capteur
	La coupure de sécurité avec verrouillage a disjoncté	Veillez éventuellement retirer des objets se trouvant sur le champ d'utilisation (casserolles, maniques etc.). Mettez l'appareil à nouveau en marche
L'indicateur de chaleur résiduelle ne s'affiche pas	La zone de cuisson fonctionne seulement depuis peu et n'est par conséquent pas encore chaude	Si la zone de cuisson est chaude, contactez le service après-vente.
La commande de démarrage automatique de la cuisson ne s'enclenche pas	La zone de cuisson est encore chaude 	Laissez refroidir la zone de cuisson
	Le niveau de cuisson maximum est activé 	Le niveau de cuisson maximum présente une puissance équivalente à celle de la commande de démarrage automatique de la cuisson.
Répétition du signal sonore (6 fois), l'appareil se déconnecte	Une ou plusieurs touche(s) sensitive(s) a/ont été recouverte(s) pendant plus de 10 secondes	Libérez les touches sensibles
L'appareil est hors tension et un signal sonore retentit.	Des objets recouvrent partiellement ou complètement le champ de commande.	Éloignez les objets du champ de commande.

Symptôme	Cause possible	Solution
Un signal sonore retentit, l'appareil se met sous tension puis de nouveau hors tension au bout de 5 secondes ; au bout de 5 autres secondes, un nouveau signal sonore retentit	La touche sensitive Marche/ Arrêt est recouverte, par exemple par un chiffon	Ne déposez aucun objet sur le bandeau de commande
L'affichage alterne entre deux niveaux de cuisson	La commande de la fonction Puissance réduit la puissance de cette zone de cuisson	Voir chapitre „Activer/désactiver la fonction Puissance“
F clignote	Plats de cuisson inadéquats	Utilisez des plats de cuisson adaptés
	Il n'y a pas de plat sur la zone de cuisson	Placez un plat sur la zone de cuisson
	Le diamètre du fond du plat de cuisson est trop petit par rapport à la zone de cuisson	Placez le plat sur une autre zone de cuisson Utilisez des plats de cuisson adaptés
- s'allume	La protection contre le risque de surchauffe s'est enclenchée	Désactivez la zone de cuisson Réactivez la zone de cuisson
	Le système d'arrêt de sécurité s'est enclenché	Désactivez la zone de cuisson Réactivez la zone de cuisson
Affichage de E et d'un chiffre	Erreur du système électronique	Débranchez l'appareil pendant quelques minutes (enlevez le fusible de l'installation domestique). Si E s'affiche de nouveau après avoir rebranché l'appareil, contactez le service après-vente
E et un signe moins s'affichent.	Le champ de commande reçoit une lumière trop intense, le rayonnement solaire par exemple.	Protégez le champ de commande pendant une courte période en faisant de l'ombre avec vos mains, par exemple. Un signal sonore retentit, l'appareil se désactive. (Re)mettez l'appareil en marche.

Si les indications ci-dessus ne vous permettent pas de remédier au problème, veuillez vous adresser au service après-vente de votre magasin vendeur.



Avertissement ! Le montage et le branchement de l'appareil sont du ressort exclusif de spécialistes agréés. Des réparations inadéquates peuvent s'avérer très dangereuses pour l'utilisateur.



En cas d'erreur de manipulation de la part de l'utilisateur, le déplacement du technicien du service après-vente ou du vendeur peut être facturé même en cours de garantie.

Protection de l'environnement



Élimination du matériel d'emballage

Les matériaux d'emballage sont écologiques et recyclables. Les matières plastiques portent un signe distinctif, par ex. >PE<, >PS<, etc. Éliminez les matériaux d'emballage en fonction de leur signe distinctif dans les conteneurs prévus à cet effet sur le site de collecte de votre commune.



Appareils usagés

Le symbole  sur le produit ou son emballage indique que ce produit ne peut être traité comme déchet ménager. Il doit être remis au point de collecte dédié à cet effet (collecte et recyclage du matériel électrique et électronique). En procédant à la mise à la casse réglementaire de l'appareil, nous préservons l'environnement et notre sécurité, s'assurant ainsi que les déchets seront traités dans des conditions appropriées. Pour obtenir plus de détails sur le recyclage de ce produit, veuillez prendre contact avec les services de votre commune ou le magasin où vous avez effectué l'achat.

Instructions d'installation

Sécurité

L'utilisateur est tenu de respecter la législation, la réglementation, les directives et les normes en vigueur dans le pays de destination de l'appareil (dispositions réglementaires en matière de sécurité, de recyclage, etc.)

Le montage doit être exclusivement effectué par un spécialiste.

La distance minimum requise par rapport aux autres appareils et aux meubles adjacents doit être respectée.

La protection contre les contacts doit être garantie par l'installation ; par exemple, des tiroirs peuvent être montés uniquement avec un fond de protection directement sous l'appareil.

Il faut protéger l'appareil contre l'humidité avec du mastic pour joints au niveau des découpes sur le plan de travail.

Le joint comble les fentes entre le plan de travail et l'appareil.

N'utilisez pas de masse d'étanchéité en silicone entre le plan de travail et l'appareil.

Montez sur la partie inférieure de l'appareil un élément de protection contre la vapeur et l'humidité susceptibles d'être dégagées par ex. par un lave-vaisselle ou un four.

Eviter de monter l'appareil à proximité d'une porte ou sous une fenêtre.

Autrement, l'ouverture d'une porte ou d'un battant de fenêtre peuvent arracher le plat de cuisson posé sur la plaque de cuisson.



Avertissement!

Danger de blessure due au courant électrique.

- La borne de raccordement est sous tension.
- Isolez la borne de raccordement au secteur.
- Respectez le schéma de raccordement.
- Respectez les règles de sécurité électrotechniques.
- Assurez vous lors de l'installation qu'il n'y ait pas de possibilité de contact.
- Le raccordement électrique relève de la compétence d'un électricien.



ATTENTION!

Le courant électrique peut provoquer des dommages.

Des raccordements mal ajustés ou incorrects peuvent provoquer une surchauffe de la borne.

- Installez correctement les jonctions par serrage.
- Délestez le câble.
- Pour les raccordements 1 ou 2 phases, utilisez respectivement un câble approprié de type H05BB-F T de max. 90° (ou de plus grande capacité).

- En cas d'endommagement du câble de raccordement de l'appareil, remplacez impérativement ce dernier par un câble spécifique (de type H05BB-F Tmax. 90° ou de plus grande capacité). Ce type de câble est disponible auprès du service après-vente.

Au niveau de l'installation électrique, prévoir un dispositif qui permette de couper cet appareil du secteur sur tous les pôles avec une ouverture des contacts d'au moins 3 mm.

Des dispositifs de protection appropriés sont par exemple les disjoncteurs, les fusibles (les fusibles vissés doivent être retirés de leur socle), les disjoncteurs différentiels et les contacteurs.



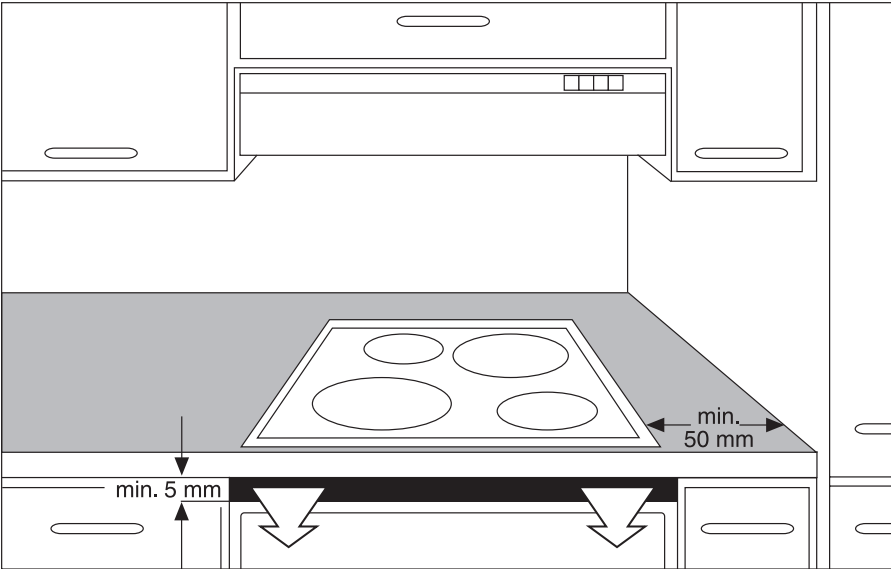
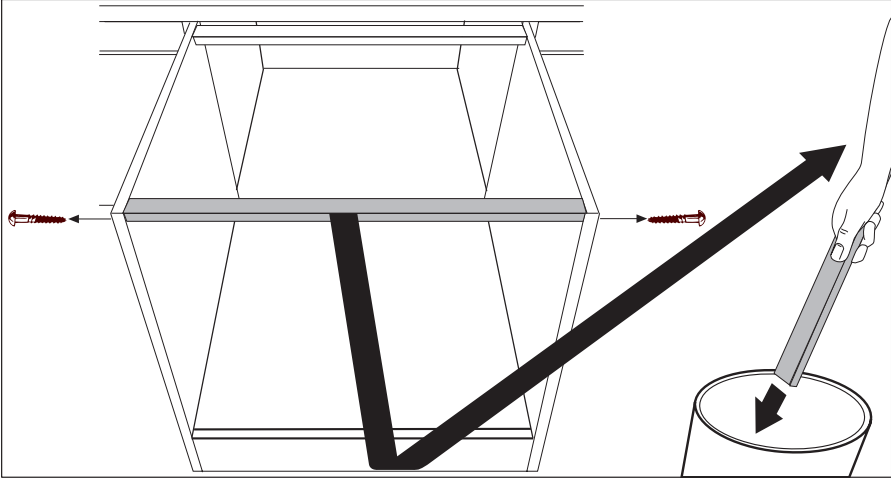

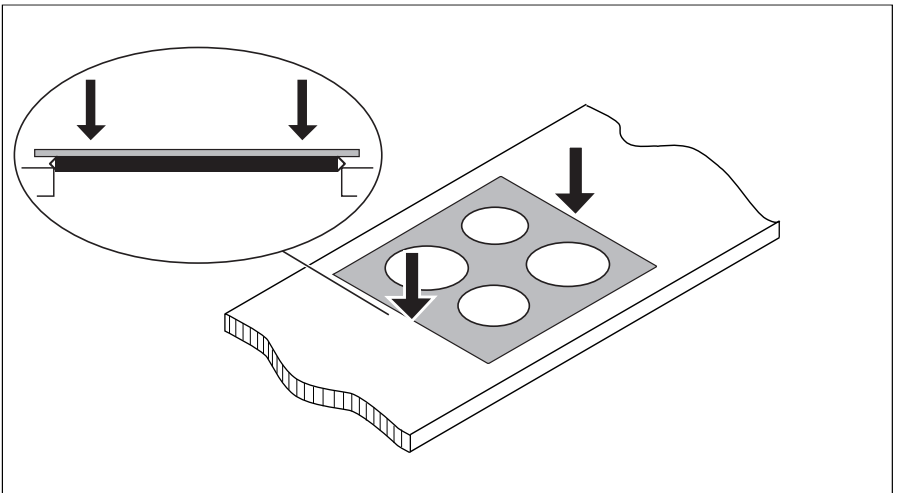
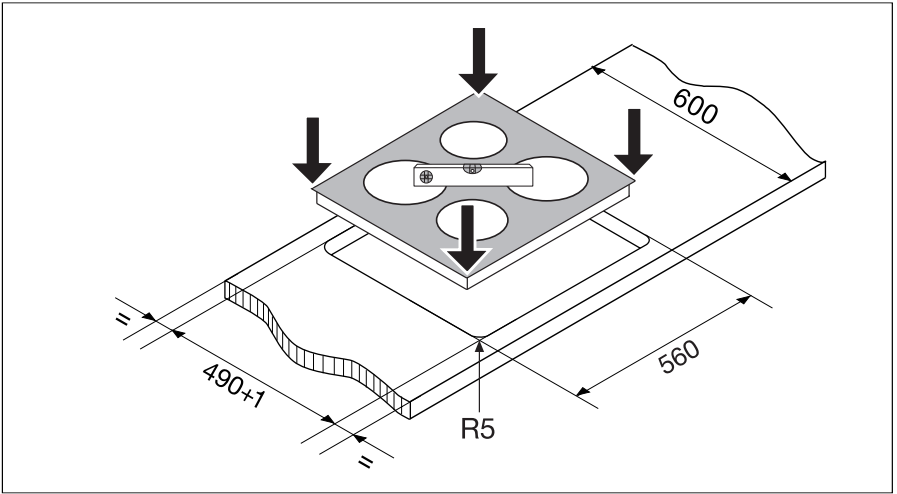
Montage

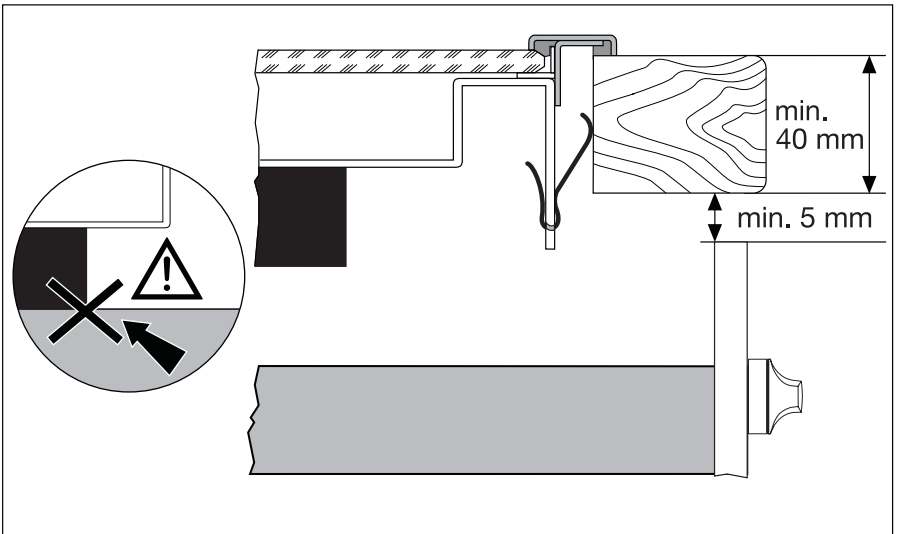
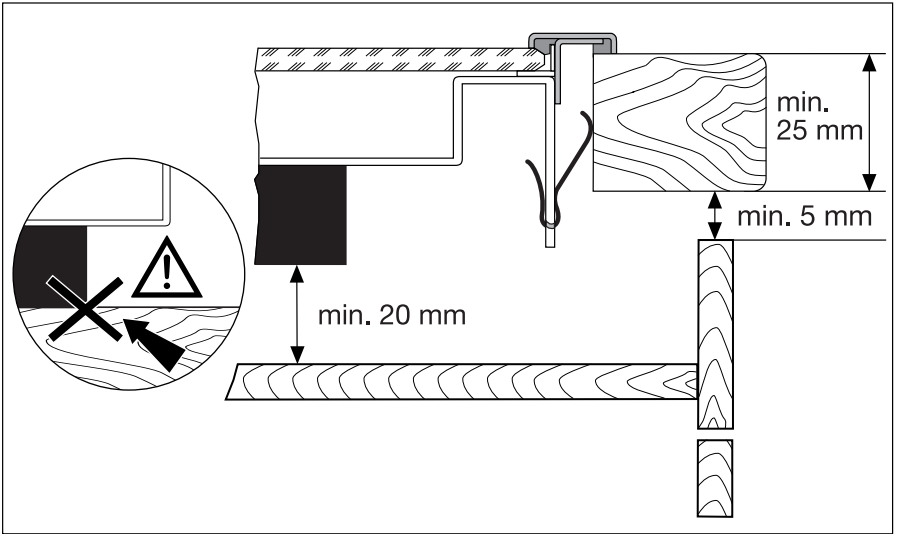









Plaque signalétique

Modell T18664X		Prod.Nr. 949 592 542	
Typ 55GAD80AG	230 V	50 Hz	Induction 7,4 kW
Made in Germany	Ser.Nr.	7,4 kW	
ARTHUR MARTIN - ELECTROLUX		 	

Modell T18664Alu		Prod.Nr. 949 592 530	
Typ 55GAD80AG	230 V	50 Hz	Induction 7,4 kW
Made in Germany	Ser.Nr.	7,4 kW	
ARTHUR MARTIN - ELECTROLUX		 	

Garantie

GARANTIE

Conformément à la Législation en vigueur, votre Vendeur est tenu, lors de l'acte d'achat de votre appareil, de vous communiquer par écrit les conditions de garantie et sa mise en œuvre appliquées sur celui-ci.

Sous son entière initiative et responsabilité, votre Vendeur répondra à toutes vos questions concernant l'achat de votre appareil et les garanties qui y sont attachées. N'hésitez pas à le contacter.

Service après-vente

En cas d'anomalie de fonctionnement vérifiez d'abord si vous ne pouvez pas remédier vous-même au dysfonctionnement à l'aide de la notice d'utilisation (chapitre "Que faire, si...").

Si vous ne parvenez pas à remédier au dysfonctionnement, veuillez contacter votre vendeur ou à défaut le Centre Contact Consommateurs qui vous communiquera l'adresse service après-vente.

Pour un dépannage dans les plus brefs délais, nous vous demandons de nous fournir les informations suivantes :

- Désignation du modèle
- Numéro du produit (PNC)
- Numéro de série (S-No.)
(ces chiffres se trouvent sur la plaque signalétique)
- Type de dysfonctionnement
- Eventuellement le message d'erreur affiché par l'appareil
- Vitrocéramique avec une combinaison de lettres et de trois chiffres

Pour avoir les numéros d'identification de l'appareil sous la main, nous vous recommandons de les inscrire ici.

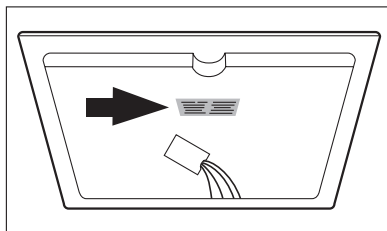

Désignation du modèle

PNC:

S-No :

En cas d'intervention sur votre appareil, exigez du service après-vente les pièces de rechange certifiées Constructeur.



ARTHUR MARTIN ELECTROLUX

Pour tenir nos engagements, nous écoutons les Consommateurs

Info Conso Electrolux est le lien privilégié entre la marque et ses Consommateurs. Il assure en permanence une double mission : satisfaire au mieux vos exigences et tirer parti de cette proximité pour améliorer sans cesse les produits que nous vous proposons.

AVANT L'ACHAT

Toute une équipe répond avec clarté et précision à vos sollicitations concernant l'éventail de nos gammes de produits et vous apporte des infos pour vous aider dans votre choix en fonction de vos propres besoins.

APRÈS L'ACHAT

Exprimez-vous sur la perception que vous avez de nos produits et votre satisfaction à l'usage. Mais interrogez aussi nos spécialistes sur l'utilisation et l'entretien de vos appareils. C'est alors que notre mission prend tout son sens. Ecouter, comprendre, agir : trois temps essentiels pour tenir l'engagement de la marque dans le plus grand respect du Consommateur.

A bientôt !

Dans le souci d'une amélioration constante de nos produits, nous nous réservons le droit d'apporter à leurs caractéristiques toutes modifications liées à l'évolution technique (décret du 24.03.78).

Info Conso

 **Electrolux**



BP 50142 – 60307 SENLIS CEDEX

Tél. : 08 90 71 03 44 (0,15 € TTC/mn)

Fax : 03 44 62 21 54

E-MAIL : info.conso@electrolux.fr

Permanence téléphonique du lundi au vendredi

Pour toute question technique :

Centre Contact Consommateurs

BP 20139 – 60307 SENLIS CEDEX

Tél. : 08 92 68 24 33 (0,34 € TTC/mn)

E-MAIL : ehp.consommateur@electrolux.fr

Permanence téléphonique du lundi au vendredi

 **From the Electrolux Group. The world's No.1 choice.**

Le Groupe Electrolux est le premier fabricant mondial d'appareils de cuisine, d'entretien et d'extérieur. Plus de 55 millions de produits du Groupe Electrolux (tels que réfrigérateurs, cuisinières, lave-linge, aspirateurs, tronçonneuses, tondeuses à gazon) sont vendus chaque année pour un montant d'environ 14 milliards de dollars US dans plus de 150 pays à travers le monde.