



MARQUE: BOSE

REFERENCE: SUNDDCK SRI2 AR HIFI

CODIC: 3084353



***BOSE***<sup>®</sup>

# SOUNDDOCK<sup>®</sup> SERIES II

DIGITAL MUSIC SYSTEM

Owner's Guide

Guía de usuario

Notice d'utilisation



# INSTRUCTIONS IMPORTANTES RELATIVES À LA SÉCURITÉ

## Veillez lire cette notice d'utilisation

Prenez le temps de lire attentivement les instructions de cette notice d'utilisation. Elles vous seront précieuses pour installer et utiliser correctement votre système et vous aideront à tirer le meilleur parti de sa technologie. Conservez cette notice d'utilisation pour référence ultérieure.

**AVERTISSEMENT :** Afin de limiter les risques d'incendie ou d'électrocution, n'exposez pas l'appareil à la pluie ou à l'humidité.

**AVERTISSEMENT :** Protégez l'appareil de tout risque de ruissellement ou d'éclaboussure. Ne placez pas d'objets contenant des liquides, tels que des vases, sur l'appareil. Comme avec tout appareil électronique, veillez à ne pas renverser de liquides sur aucune partie de l'appareil. Les liquides peuvent provoquer des pannes et/ou un risque d'incendie.

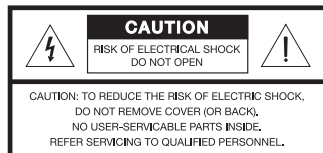

 Le symbole représentant un éclair avec une flèche à l'intérieur d'un triangle équilatéral est utilisé pour prévenir l'utilisateur de la présence d'une tension électrique dangereuse non isolée à l'intérieur de l'appareil. Cette tension est d'un niveau suffisamment élevé pour représenter un risque d'électrocution.

 Le symbole représentant un point d'exclamation à l'intérieur d'un triangle équilatéral signale à l'utilisateur la présence d'instructions importantes relatives au fonctionnement et à l'entretien de l'appareil dans cette notice d'utilisation.

**ATTENTION :** Ne placez jamais d'objets enflammés, tels que des bougies allumées, sur l'appareil.

**REMARQUE :** L'étiquette d'identification du produit est située au-dessous de l'appareil.

**REMARQUE :** Ce produit doit être utilisé à l'intérieur. Elle n'a pas été conçue ni testée pour une utilisation en extérieur, dans des véhicules ou sur des bateaux.

**REMARQUE :** Utilisez exclusivement le cordon fourni avec ce produit.

**AVERTISSEMENT :** Conservez la pile de la télécommande hors de portée des enfants. En cas de manipulation inappropriée, elle risque de provoquer un incendie ou des brûlures chimiques. Ne la rechargez pas, ne la démontez pas, ne la portez pas à une température supérieure à 100 °C et ne l'incinérerez pas. Pour jeter la pile usagée, respectez la manière appropriée définie par la réglementation locale. Remplacez la pile uniquement par une pile de même type, portant la même référence.

**AVERTISSEMENT :** Une pile inappropriée risque d'exploser. Utilisez uniquement une pile au lithium de 3 volts Duracell, Eveready, Energizer, Maxell, Toshiba ou Shun Wo, de type CR2032 ou DL2032.

 Veillez à vous débarrasser de vos piles usagées conformément aux réglementations locales.

**ATTENTION :** N'apportez aucune modification au système ou aux accessoires. Toute modification non autorisée peut compromettre votre sécurité, le respect des réglementations et les performances.

**CE** Ce produit est conforme à la directive sur les ondes électromagnétiques 2004/108/EC et à la directive sur les basses tensions 2006/95/EC. La télécommande est conforme à la Directive RTE 99/5/EC. L'attestation complète de conformité est disponible à l'adresse [www.bose.com/static/compliance/index.html](http://www.bose.com/static/compliance/index.html).

**REMARQUE :** Lorsque la fiche d'alimentation ou la prise multiple est utilisée comme dispositif de débranchement de l'appareil, elle doit rester facilement accessible.

SoundDock est une marque déposée de Bose Corporation aux États-Unis et dans d'autres pays. iPod est une marque commerciale d'Apple, Inc., et une marque déposée aux États-Unis et dans d'autres pays. Toutes les autres marques sont des marques déposées de Bose Corporation.

## Instructions importantes relatives à la sécurité

1. **Veillez lire ces instructions** avant d'utiliser le produit. Elles sont valables pour tous les composants.
2. **Conservez-les** pour toute référence ultérieure.
3. **Respectez tous les avertissements**, qu'ils soient donnés sur le produit lui-même ou dans la notice d'utilisation.
4. **Suivez toutes les instructions.**
5. **N'utilisez pas cet appareil à proximité d'eau ou d'une source d'humidité**, telle qu'une baignoire, un lavabo, un évier de cuisine, une piscine, dans un sous-sol humide ou tout autre emplacement humide.
6. **Utilisez uniquement un chiffon sec pour le nettoyage**, comme indiqué par Bose Corporation. Débranchez ce produit de la prise électrique murale avant de le nettoyer.
7. **Ne bloquez jamais les orifices d'aération. Suivez les instructions du fabricant pour l'installation** – Pour garantir un fonctionnement fiable du produit et protéger celui-ci contre tout risque de surchauffe, installez-le à un emplacement et dans une position permettant d'assurer une ventilation correcte. Par exemple, ne placez pas le produit sur un lit, un canapé ou toute autre surface semblable qui risquerait d'obstruer les ouvertures. Ne le placez pas sur un support fermé, tel qu'une bibliothèque ou une armoire qui empêche une libre circulation de l'air à travers les ouvertures.
8. **N'installez pas cet appareil à proximité d'une quelconque source de chaleur, telle qu'un radiateur, une arrivée d'air chaud, un four ou tout autre appareil (notamment les amplificateurs) produisant de la chaleur.**
9. **Protégez le cordon d'alimentation contre les risques de piétinement ou de pincement, notamment au niveau des fiches, des prises de courant et des branchements à l'appareil.**
10. **Utilisez uniquement les accessoires spécifiés par le fabricant.**
11. **Utilisez uniquement le chariot, le support, le trépied, l'équerre ou la table spécifié(e) par le fabricant ou vendu(e) avec l'appareil. Lorsque vous utilisez un chariot, faites attention à ne pas vous blesser en déplaçant l'ensemble chariot/appareil, car celui-ci risque de basculer.** 
12. **Débranchez cet appareil pendant les orages ou au cours des longues périodes de non-utilisation** afin d'éviter de l'endommager.
13. **Confiez toute réparation à du personnel qualifié. Une réparation est nécessaire lorsque l'appareil a été endommagé de quelque façon que ce soit (endommagement du cordon d'alimentation ou de la fiche électrique, renversement d'un liquide ou de tout objet sur l'appareil, exposition de l'appareil à la pluie ou à l'humidité, mauvais fonctionnement, chute de l'appareil, etc.).** N'essayez pas de réparer ce produit vous-même. L'ouverture ou la dépose d'un couvercle risque de vous exposer à des tensions électriques ou autres dangers. Veuillez contacter Bose pour connaître les coordonnées du centre de réparation agréé le plus proche.
14. **Pour éviter tout risque d'incendie ou d'électrocution, ne surchargez pas les prises murales, les rallonges ou les prises multiples.**
15. **Ne laissez jamais d'eau ou d'objets pénétrer à l'intérieur du produit** : des éléments sous tension pourraient être touchés ou il pourrait se produire un court-circuit susceptible d'entraîner un incendie ou une électrocution.
16. **Consultez les marquages de sécurité sous le boîtier du produit.**
17. **Utilisez des sources d'alimentation appropriées** – Branchez le produit sur une source d'alimentation appropriée, comme indiqué dans les instructions relatives au fonctionnement ou signalé sur le produit.

### Informations sur les produits générateurs de bruit électrique

Si nécessaire, ce matériel a fait l'objet de tests prouvant sa conformité aux limites imposées aux appareils numériques de classe B, conformément à la partie 15 des règlements de la FCC. Ces limites sont conçues pour offrir une protection raisonnable contre les interférences nuisibles dans une installation résidentielle. Ce matériel génère, utilise et est susceptible d'émettre de l'énergie à des fréquences radio. À ce titre, s'il n'est pas installé ou utilisé conformément aux instructions, il est susceptible de perturber les communications radio. Cependant, il n'est nullement garanti que des interférences ne se produiront pas dans une installation donnée. Si ce matériel perturbe effectivement la réception de la radio ou de la télévision (ce qui peut être vérifié en allumant et en éteignant le matériel), vous êtes invité à tenter de remédier au problème en prenant une ou plusieurs des mesures ci-dessous :

- Réorientez ou déplacez l'antenne de réception de l'appareil qui est victime d'interférences.
- Augmentez la distance séparant le matériel du récepteur.
- Connectez le matériel à une prise située sur un circuit différent de celui auquel est connecté le récepteur.
- Consultez votre revendeur ou un technicien radio/TV expérimenté pour assistance.

Ce produit est conforme aux spécifications de la réglementation RSS-310 classe B du Canada.

## Votre nouveau SoundDock® Série II

Merci d'avoir choisi le système musical numérique SoundDock® Série II de Bose.

Spécialement conçu pour être utilisé avec votre iPod, ce système produit un son de la plus haute qualité, propice à une écoute musicale encore plus exceptionnelle. Ne soyez pas surpris s'il attire un public spontanément attiré par ce son.

Voici les principaux avantages du système musical numérique SoundDock® Série II :

- Entièrement compatible avec la plupart des iPod
- Possibilité de connexion à d'autres types de lecteurs audio
- Télécommande permettant de contrôler les fonctions de navigation de l'iPod lorsqu'il est inséré dans le SoundDock
- Recharge de la batterie de l'iPod lorsqu'il est inséré dans le SoundDock

## Déballage

Vérifiez que tous les composants représentés ici se trouvent dans l'emballage.

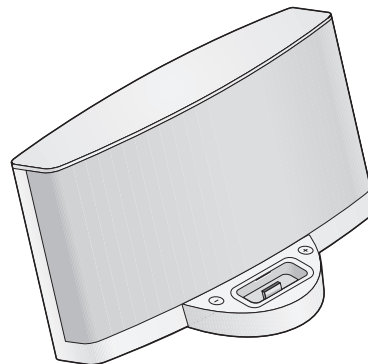

SoundDock Série II  
(chaîne stéréophonique numérique)



Télécommande

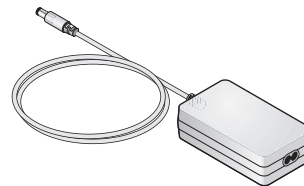

Alimentation

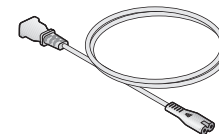

Cordon d'alimentation

## Mise en place et connexions

Placez le système SoundDock® Série II sur une surface horizontale stable. Il ne provoquera aucune interférence s'il est placé à proximité d'un ordinateur ou d'un moniteur. Branchez le système sur le secteur comme illustré ci-dessous.

1. En face arrière de l'appareil, insérez le connecteur cylindrique dans la fiche **DC POWER**.
2. Insérez la petite extrémité du câble secteur dans le connecteur du boîtier d'alimentation.
3. Branchez l'autre extrémité de ce câble à une prise électrique.

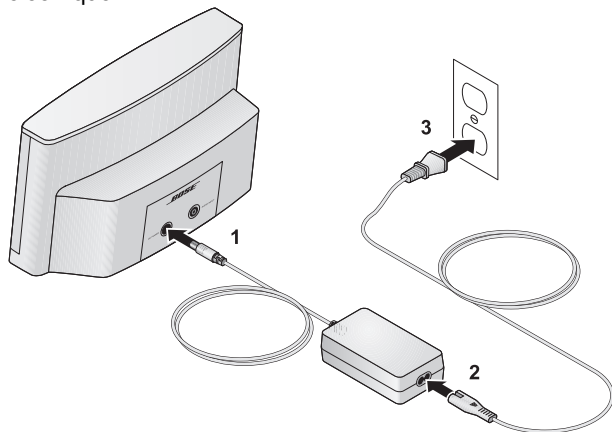

## Lecture du contenu de l'iPod

Votre système SoundDock est prêt à fonctionner dès qu'il est raccordé au secteur.

1. Mettez votre iPod en lecture, puis insérez-le dans l'appareil.
2. Pour régler le volume du SoundDock, appuyez sur sa touche **Volume (+)** ou **(-)**.

Lorsque le volume est au maximum ou au minimum, une diode verte située sous la grille avant clignote à plusieurs reprises.

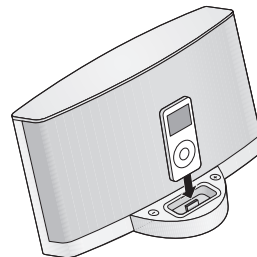

Les commandes de navigation de l'iPod sont intégralement fonctionnelles lorsque l'iPod est inséré dans le système.

### Si des écouteurs sont connectés à l'iPod :

- le son est émis à la fois par les écouteurs et le SoundDock,
- le réglage de volume de l'iPod agit uniquement sur le volume des écouteurs. Il ne modifie pas le niveau sonore du SoundDock.

## Utilisation de la télécommande

La télécommande permet de contrôler le volume sonore et l'iPod tout en vous déplaçant dans la pièce. (Elle ne *permet pas* de contrôler un éventuel lecteur connecté à l'entrée audio auxiliaire.)

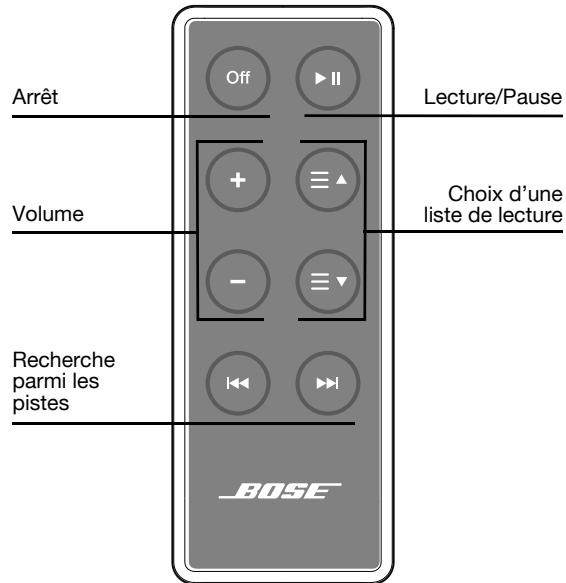

Lors de chaque pression d'une touche de la télécommande, une petite diode verte en face avant de l'appareil s'allume brièvement. Pour mettre en service votre SoundDock, appuyez sur n'importe quelle touche à l'exception de la touche Off (Arrêt).

-  Pour arrêter à la fois l'iPod et le SoundDock, appuyez sur la touche Off (Arrêt).

---

-  Pour régler le volume du SoundDock, appuyez sur sa touche de volume (+) ou (-). Appuyez sur la touche et maintenez-la enfoncée pour accélérer la vitesse de réglage. Lorsque le volume est au maximum ou au minimum, une diode verte située sous la grille avant clignote à plusieurs reprises.

---

-  Pour retourner au début de la piste en cours, appuyez deux fois sur la touche de recherche de piste en arrière. Maintenez cette touche appuyée pour une écoute en marche arrière rapide. Pour passer au début de la piste précédente, appuyez deux fois sur cette touche.

---

-  Pour passer directement au début de la piste suivante, appuyez sur la touche de recherche de piste en avant. Maintenez cette touche appuyée pour une écoute en marche avant rapide.

---

-  Pour passer directement à la liste de lecture suivante, appuyez sur la touche de recherche de liste de lecture en avant. Pour revenir à la liste de lecture précédente, appuyez sur la touche de recherche de liste de lecture en arrière (flèche pointée vers le bas).

---

-  Pour mettre l'iPod en pause, appuyez sur la touche Lecture/Pause. Pour reprendre la lecture, appuyez à nouveau sur cette touche. Pour laisser l'iPod en charge pendant la lecture d'un autre appareil audio, maintenez enfoncée la touche Lecture/Pause (voir page 5 pour plus d'informations).

## Écoute d'une autre source audio

Il est possible d'utiliser un autre lecteur audio avec le système numérique SoundDock® Série II.

1. Pour ce faire, réglez le volume sonore du lecteur audio légèrement au-dessous du maximum, puis raccordez-le au connecteur AUDIO INPUT.

**Remarque :** le côté du câble à raccorder à la fiche AUDIO INPUT.

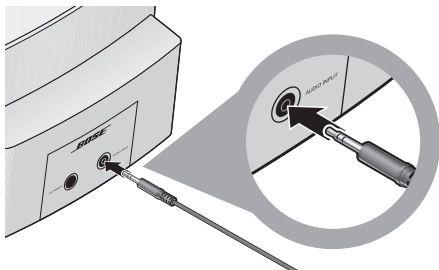

doit être doté d'un connecteur mini-jack 3,5mm.

2. Pour régler le volume du SoundDock, appuyez sur sa touche **Volume (+)** ou **(-)**.

**Remarque :** la télécommande du SoundDock ne permet pas de contrôler le lecteur connecté à la fiche AUDIO INPUT.

## Lecture d'un autre appareil audio pendant la charge de l'iPod

Il est possible de laisser l'iPod en charge pendant la lecture d'un autre appareil audio raccordé au connecteur AUDIO INPUT.

1. Insérez votre iPod dans la station d'accueil.
2. Réglez le volume sonore du lecteur audio *légèrement au-dessous* du maximum, puis raccordez-le au connecteur AUDIO INPUT.

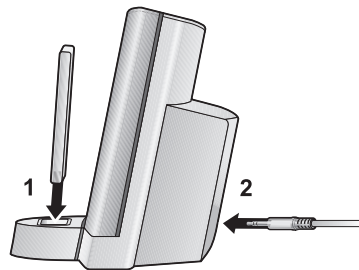

3. Pour activer la lecture de l'appareil externe, maintenez enfoncée la touche **Lecture/Pause**.
4. Pour régler le volume du SoundDock, appuyez sur sa touche **Volume (+)** ou **(-)**.



## Remplacement de la pile de la télécommande

Si la télécommande cesse de fonctionner ou si sa portée semble avoir diminué, il est temps de remplacer la pile.

1. Utilisez une pièce de monnaie pour faire tourner le couvercle de la pile dans le sens inverse des aiguilles d'une montre.

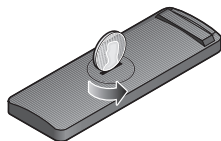

2. Retirez la pile usagée et placez une pile neuve (CR2032 ou DL2032) dans le compartiment. Reportez-vous à la page ii pour les instructions de sécurité relatives à la pile. Veillez à présenter la nouvelle pile côté plat vers le haut, avec le symbole + apparent.

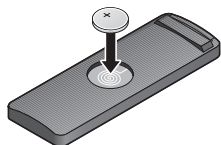

3. Remettez le couvercle en place et tournez-le dans le sens horaire pour le verrouiller.

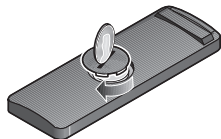

## Utilisation d'un insert Apple

Le système SoundDock® Série II comporte un insert universel amovible, qui accepte la plupart des modèles d'iPod. En cas de besoin, utilisez l'insert fourni par Apple.

Pour extraire l'insert universel, glissez un ongle (comme sur l'illustration) dans la fente (ou utilisez un objet fin) et tirez vers le haut.



## Nettoyage du système

Nettoyez l'appareil avec un chiffon doux et sec. Vous pouvez également utiliser un aspirateur de faible puissance pour nettoyer les grilles.

- N'utilisez pas de solvants, de produits chimiques ou d'aérosols.
- Veillez à ce qu'aucun liquide ou objet ne pénètre dans les ouvertures.

## Dépannage

Le tableau suivant permet de résoudre la plupart des problèmes pouvant survenir avec votre SoundDock®. Avant de consulter ce tableau, procédez comme suit :

- Retirez l'iPod de la station d'accueil et vérifiez qu'il n'y a pas d'obstructions sur les connecteurs de celle-ci et sur l'iPod. Remettez ensuite ce dernier en place.
- Vérifiez que vous disposez de la dernière version du logiciel de l'iPod.

Problème	Mesure corrective
Aucun son n'est émis.	<ul style="list-style-type: none"> <li>• Vérifiez que le système est branché, que votre iPod est sous tension, et qu'un enregistrement est en cours de lecture.</li> <li>• Appuyez sur la touche de lecture/pause de la télécommande.</li> <li>• Augmentez le volume sur l'iPod.</li> <li>• Augmentez le volume sur le lecteur audio connecté à l'entrée AUDIO INPUT.</li> <li>• Augmentez le volume sur le SoundDock.</li> <li>• Retirez votre iPod de la station d'accueil, attendez quelques secondes et remettez-le fermement en place.</li> <li>• Débranchez le cordon d'alimentation durant une minute, puis rebranchez-le. Cette opération réinitialise l'appareil (une tonalité doit être émise lorsque l'appareil est remis sous tension).</li> </ul>
La télécommande ne permet pas de parcourir les listes de lecture de l'iPod	<ul style="list-style-type: none"> <li>• Vérifiez que l'iPod ne contient pas des listes vides.</li> </ul>

Problème	Mesure corrective
<p>L'iPod ne réagit pas aux commandes de la télécommande du SoundDock® suivantes :</p> 	<ul style="list-style-type: none"> <li>• Retirez votre iPod de la station d'accueil, attendez quelques secondes et remettez-le fermement en place.</li> <li>• Essayez d'utiliser la télécommande à partir d'un autre emplacement. Si elle fonctionne, recherchez une source d'interférences, par exemple une source lumineuse forte ou le soleil. Nettoyez la petite lentille à l'avant de la télécommande à l'aide d'un chiffon sec et propre.</li> <li>• Vérifiez qu'il n'existe aucun obstacle entre la lentille de la télécommande et le SoundDock.</li> <li>• Retirez la pile et réinsérez-la comme illustré page 6.</li> <li>• Remplacez la pile de la télécommande comme illustré page 6.</li> </ul>
<p>Le SoundDock ne répond à aucune commande</p>	<ul style="list-style-type: none"> <li>• Débranchez le cordon d'alimentation durant une minute, puis rebranchez-le. Cette opération réinitialise l'appareil (une tonalité doit être émise lorsque l'appareil est remis sous tension).</li> <li>• Contactez votre revendeur Bose® local.</li> </ul>

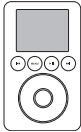

Si votre iPod est doté de quatre boutons au-dessus de la molette, il n'est pas compatible avec le système numérique SoundDock Série II. Il est possible d'entendre le son provenant de ce modèle d'iPod lorsqu'il est inséré dans le SoundDock, mais pas de le charger.

---

## Garantie

---

Votre système musical numérique SoundDock® Série II est couvert par une garantie limitée transférable. Pour en savoir plus, reportez-vous à la carte d'enregistrement de votre produit ou consultez le site [www.Bose.com](http://www.Bose.com).

## Service client

---

Pour toutes questions sur le système musical numérique SoundDock, contactez votre revendeur Bose® local. Vous pouvez également contacter Bose directement (voir la liste des adresses figurant dans le carton d'emballage).

---

## Informations techniques

---

### Puissance nominale

100-240V~ 50-60Hz, 1,5A, 81-100VA

### Taille et poids

16,9 cm (H) x 30,3 cm (L) x 16,5 cm (P)

2,1 kg



310688-0010



***BOSE***<sup>®</sup>  
*Better sound through research*<sup>®</sup>

©2008 Bose Corporation, The Mountain,  
Framingham, MA 01701-9168 USA  
AM310688 Rev.01