



MARQUE: BRANDT

REFERENCE: LSV 19 BLANC

CODIC: 0938092

# UTILISATION

## *de votre lavante - séchante*

---

### *Votre appareil et ses fonctions*

---

- Spécificités

---

### *Comment l'utiliser*

---

- Introduction du linge et des produits de lavage
- Programmation d'un lavage seul
- Programmation d'un séchage seul
- Programmation d'un lavage + séchage
- Programmes particuliers
- Exemples de programmes
- Programmes comparatifs

---

### *Service après-vente*

---

---

### *Relations consommateur*

---

Votre lavante - séchante BRANDT est équipée d'un système à capacité variable automatique qui adapte en fonction de la quantité de linge, la consommation d'eau et d'électricité nécessaire.

C'est pourquoi, si vous souhaitez enchaîner le séchage au lavage, vous pouvez, sans dépenser plus, limiter la quantité de linge à des demi-charge dès le lavage.

Vous êtes alors assuré de favoriser la qualité du séchage, avec un linge plus aéré, et d'éviter le froissage.

# Comment l'utiliser

Ce lave-linge est doté de touches qui se verrouillent lorsqu'elles sont enfoncées. En appuyant une seconde fois, elles se déverrouillent.

Effectuez les opérations dans l'ordre suivant :

## Ouverture de la machine

- Vérifiez que la touche "**ARRET / MARCHE**" soit déverrouillée.
- Appuyez sur le bouton poussoir d'ouverture, le couvercle se soulève.
- Ouvrez la porte d'accès au tambour.

## Introduction du linge puis des produits de lavage

### Lessive poudre ou liquide

1 - bac 1 - pré-lavage.

2 - bac 2 - lavage



















Toutes indications utiles à ce sujet vous sont données sur l'emballage de lessive. Néanmoins les quantités conseillées peuvent être diminuées si le lave-linge est peu chargé ou si le linge est peu sale ou encore si l'eau est peu calcaire.

3 - **Assouplissant** : Versez la dose dans le bac (contenance 10 cl).

Ne pas dépasser le niveau de la grille. Si vous constatez un mauvais fonctionnement, produit non évacué après le lavage, retirez la grille et nettoyez avec de l'eau chaude.

4 - **Javel** : Versez la dose dans le bac (contenance 15 cl). Utilisez l'entonnoir escamotable.

## Doses de lessive pour une charge complète

Lavage	Lessive poudre	Lessive liquide
Bac 2	de   à   	de  à  
Bac 1 +	de  à  	de  à 
Bac 2	de  à  	de  à 

 = 65 g ou 12 cl environ

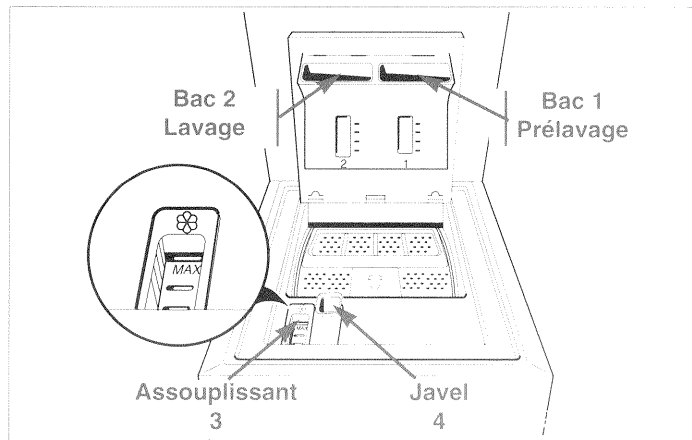

# Comment l'utiliser

## Choisissez votre programme (voir pages suivantes )

- De lavage seul
- De séchage seul
- De lavage + séchage
- Particuliers

## Mise en marche de la machine

- Veillez à ce que l'appareil soit branché et le robinet d'arrivée d'eau ouvert.
- Appuyez sur la touche "**ARRET / MARCHE**" pour la verrouiller.

Cette opération met le lave-linge en marche.

**Sécurité** : La mise en marche de la machine n'est possible que si le couvercle est correctement fermé et verrouillé.

## Arrêt de la machine

- En fin de programme, mettez la machine hors tension en déverrouillant la touche "**ARRET / MARCHE**".
- Déverrouillez la touche "**PRÉ - LAVAGE**" ou "**COURT**" si l'une d'elles a été sélectionnée.

Par mesure de sécurité, il est conseillé de débrancher le lave-linge puis de fermer le robinet d'arrivée d'eau.

**Sécurité** : Le couvercle reste verrouillé pendant les vidanges, les rinçages et l'essorage.

Si vous désirez ouvrir votre machine en cours de fonctionnement ; appuyez sur la touche "**ARRET / MARCHE**", attendez environ 2 minutes avant d'appuyer sur le bouton d'ouverture du couvercle.

# Comment l'utiliser

## Programmation d'un lavage seul

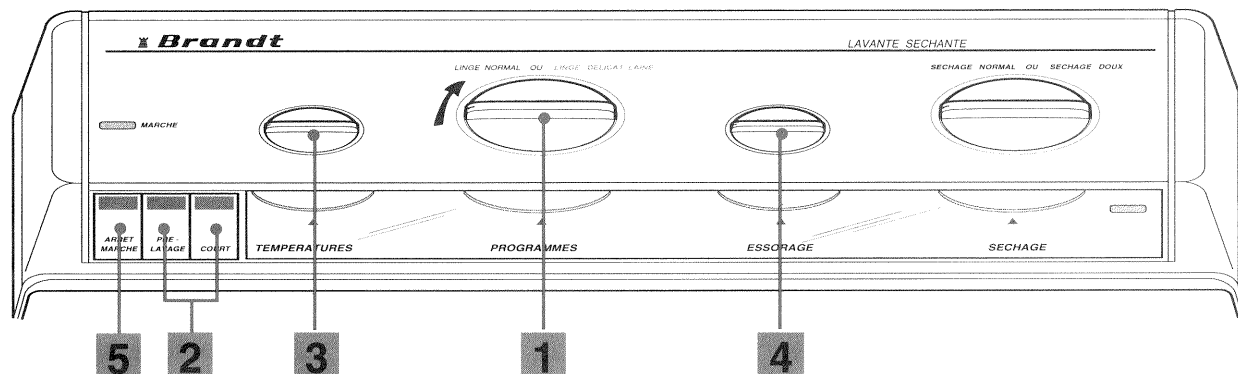

### 1 - SÉLECTION DE LA NATURE DU LINGE

- Positionnez l'index du bouton 1 sur :

- *pesée auto.* **LAVAGE (NORMAL)** Si votre charge de linge est composée de BLANC, COTON, COULEURS SYNTHÉTIQUES ou FIBRES MÉLANGÉES .
- *délicat laine* **LAVAGE** Si votre charge de linge est composée de lainages, voilages, textiles délicats ou linge fragiles.

### 2 - SÉLECTION DU TYPE DE LAVAGE

#### LAVAGE NORMAL

Pour du linge sale.

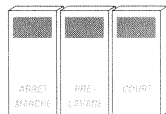

#### PRÉ - LAVAGE

Pour du linge très sale.

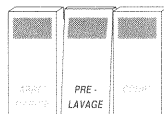

#### COURT

Pour du linge très peu sale (vêtement très peu porté, chemise d'une soirée, vêtement de sport porté une fois etc...) .

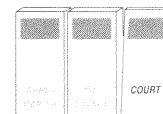

## Programmation d'un lavage seul

### 3 - SÉLECTION DE LA TEMPÉRATURE

- Sélectionnez la température adaptée à la nature du linge.

**Plage de réglage possible :** • **pesée auto. LAVAGE** De froid à 90°C • **délicat laine LAVAGE** De froid à 40°C

**Sécurité :** La température pour les programmes **délicat laine LAVAGE** est limitée par une sécurité.

### 4 - SÉLECTION DE LA VITESSE D'ESSORAGE

- Pour que votre linge soit essoré en fin de cycle, sélectionnez une vitesse d'essorage adaptée à la nature du linge.

**Sécurité :** La vitesse d'essorage pour les programmes **délicat laine LAVAGE** est limitée par une sécurité.

**Conseil :** Un essorage fort pour du linge résistant vous permet d'obtenir un séchage normal ou machine plus rapide (gains de temps et d'énergie).

- Vous pouvez également sélectionner une des options suivantes :

• **VIDANGE :** Sélectionnez cette option si vous désirez que le programme se termine sans essorage.

• **ARRET CUVE PLEINE :** Sélectionnez cette option pour interrompre le cycle avant l'essorage final et laisser ainsi votre linge flotter dans l'eau pour éviter le froissage. Ensuite, juste avant de sortir votre linge, il vous suffit de sélectionner une vidange seule ou un essorage en fonction de la nature du linge.

### 5 - MISE EN MARCHÉ DE LA MACHINE

- Appuyez sur la touche "**ARRET / MARCHÉ**" pour la verrouiller.

En sélection **pesée auto. LAVAGE**, le cycle commence par la séquence de pesée. Il s'agit d'une vraie pesée : au démarrage l'effort demandé au moteur de votre machine, c'est à dire l'intensité de courant consommé pendant quelques secondes, est d'autant plus grand que le poids du linge est élevé (rotation du tambour - montée en vitesse). De cette séquence découle celle de la reconnaissance de la composition de la charge, puis d'optimisation du programme.

En sélection **délicat laine LAVAGE**, ces séquences ne sont pas prévues car les textiles délicats (laines, voilages) ont besoin d'être lavés avec une quantité d'eau maximum.

### 5 - ARRÊT DE LA MACHINE

- Voir pages précédentes

# Comment l'utiliser

## Programmation d'un séchage seul

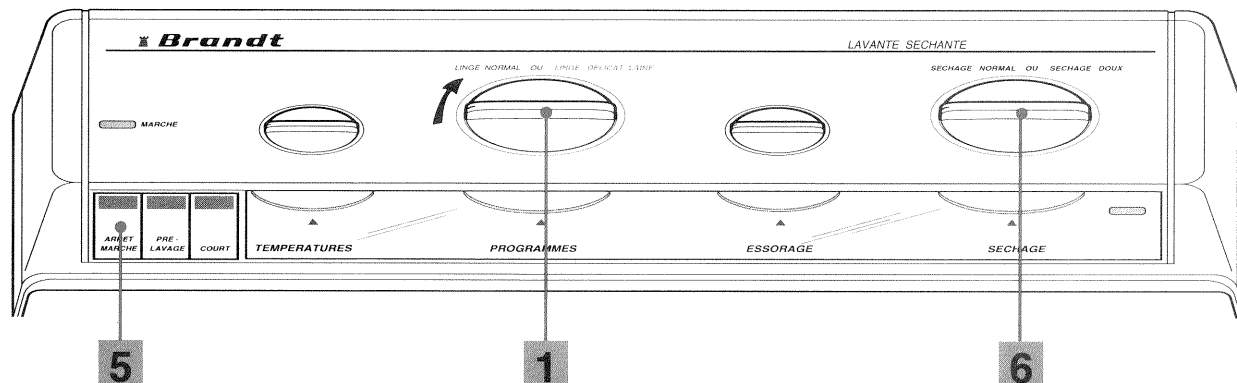

La fonction séchage n'est possible que pour le **LINGE NORMAL** : Blanc, Coton, Couleur, Fibres mélangées, Synthétiques résistants supportant un séchage en machine ; charge maximum : 2,5 kg.

**Important** : le robinet d'arrivée d'eau doit être ouvert pendant cette opération.

*Conseil* : Pour un séchage optimum, consultez l'autre livret aux chapitres " Conseils pour un meilleur séchage ".

### 1 - SÉLECTION D'UN SÉCHAGE

- Mettez l'index du bouton 1 sur la position **SÉCH.** ( séchage ) .

### 6 - SÉLECTION DU TYPE DE SÉCHAGE

- Choisissez le type de séchage en fonction de la nature du linge.

- **NORMAL** : Séchage blanc, coton .
- **DOUX** : Séchage synthétiques résistants, fibres mélangées .



# Comment l'utiliser

## Programmation d'un séchage seul

### 6 - SÉLECTION DU TEMPS DE SÉCHAGE

- Choisissez le temps de séchage , durée maxi : 130 minutes (2h10).

Durée de séchage préconisée :

#### BLANC - COTON

Linge à ranger

De 100 à 130 min.

Linge à repasser

De 80 à 100 min.

#### SYNTHÉTIQUES RÉSISTANTS FIBRES MÉLANGÉES

Linge à ranger

De 70 à 110 min.

Linge à repasser

De 50 à 80 min.

### 5 - MISE EN MARCHÉ DE LA MACHINE

- Appuyez sur la touche " **ARRET / MARCHÉ** " pour la verrouiller. Le voyant de séchage s'éclaire.

### 5 - ARRÊT DE LA MACHINE

- Voir pages précédentes

*Nota : A la fin du séchage, une phase anti-froissage se déroule automatiquement, et ce pendant 30 minutes. Au cours de cette période, le voyant de séchage est éteint, vous pouvez à tout moment arrêter votre machine et retirer votre linge.*

*Conseil : Nous vous recommandons, chaque fois que cela est possible, de retirer votre linge dès l'extinction du voyant de séchage ( fin de la phase de refroidissement ).*

# Comment l'utiliser

## Programmation d'un lavage + séchage

La fonction séchage n'est possible que pour le **LINGE NORMAL** : Blanc, Coton, Couleur, Fibres mélangées, Synthétiques résistants supportant un séchage en machine ; charge maximum : 2,5 kg.

**Important : le robinet d'arrivée d'eau doit être ouvert pendant cette opération.**

*Conseil : Pour un séchage optimum, consultez l'autre livret aux chapitres " Conseils pour un meilleur séchage ".*

### PROGRAMMATION DU LAVAGE

- Effectuez les différentes opérations décrites dans les pages précédentes.

**Nota : Vous ne pouvez pas enchaîner un séchage après un arrêt cuve pleine.**

### PROGRAMMATION DU SÉCHAGE

- Effectuez les différentes opérations décrites dans les pages précédentes.

### MISE EN MARCHE DE LA MACHINE

- Appuyez sur la touche "**MARCHE / ARRET**" pour la verrouiller.

En sélection **LAVAGE NORMAL**, le cycle commence par la séquence de pesée (rotation du tambour - montée en vitesse).

Le voyant de séchage s'éclairera lors du séchage.

### ARRET DE LA MACHINE

- Voir pages précédentes

**Nota : A la fin du séchage, une phase anti-froissage se déroule automatiquement, et ce pendant 30 minutes. Au cours de cette période, le voyant de séchage est éteint, vous pouvez à tout moment arrêter votre machine et retirer votre linge.**

**Conseil : Nous vous recommandons, chaque fois que cela est possible, de retirer votre linge dès l'extinction du voyant de séchage ( fin de la phase de refroidissement ).**

# Comment l'utiliser

## Programmes particuliers

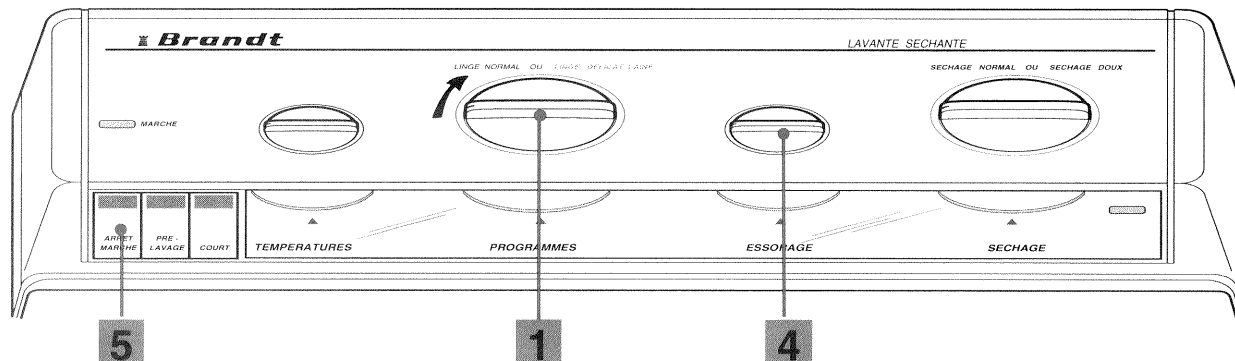

### VIDANGE SEULE

Pour vider la cuve pleine d'eau.

- Sélectionnez la position " **ESS.** " à l'aide du bouton 1.
- Sélectionnez la position " **VIDANGE** " à l'aide du bouton 4.
- Appuyez sur la touche " **ARRÊT / MARCHÉ** " 5..

Cette opération met la machine en marche.

### ESSORAGE SEUL

Pour essorer du linge lavé à la main.

- Sélectionnez la position " **ESS.** " à l'aide du bouton 1.
- Sélectionnez une vitesse d'essorage **en fonction de la nature du linge** à l'aide du bouton 4.
- Appuyez sur la touche " **ARRÊT / MARCHÉ** " 5.

Cette opération met la machine en marche.

### RINCAGE - ADDITIF

Programme complémentaire assouplissant.













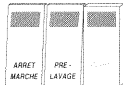

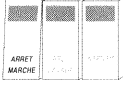



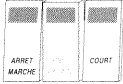

- Approvisionnez le bac " assouplissant ".
- Sélectionnez la position " **RINC.** " à l'aide du bouton 1.
- Sélectionnez à l'aide du bouton 4 :
  - soit une vitesse d'essorage **en fonction de la nature du linge**
  - soit une option de fin de cycle ( vidange, arrêt cuve pleine ) .
- Appuyez sur la touche " **ARRÊT / MARCHÉ** " 5.

Cette opération met la machine en marche.

# Comment l'utiliser

## Exemples de programmes

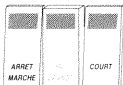





Votre machine à laver vous permet de réaliser de très nombreux programmes. Nous avons regroupé ci-dessous ceux qui sont les plus utilisés.

	Nature du linge	Type de lavage	Température	Sélection des touches	Durée maxi du cycle
<b>lavage normal</b>	<b>COTON - COULEURS - SYNTHÉTIQUES</b> Très sale - sale  	<b>PRÉ - LAVAGE</b>	<b>60°C</b>		<b>2h10/2h20</b>
	<b>COTON - COULEURS - SYNTHÉTIQUES</b> Très sale - sale 	<b>LAVAGE NORMAL</b>	<b>90°C</b>		<b>2h10/2h20</b>
	<b>COTON</b> Sale  	<b>LAVAGE NORMAL</b>	<b>60°C</b>		<b>2h10/2h20</b>
	<b>COTON - COULEURS - SYNTHÉTIQUES</b> Sale - peu sale   	<b>COURT</b>	<b>60°C</b>		<b>1h15/1h25</b>
	<b>COTON - COULEURS - SYNTHÉTIQUES</b> Sale - peu sale   	<b>LAVAGE NORMAL</b>	<b>40°C</b>		<b>1h55/2h05</b>
	<b>COTON - COULEURS - SYNTHÉTIQUES</b> Très peu sale   	<b>COURT</b>	<b>40°C</b>		<b>55 min/1h05</b>
<b>délicat laine</b>	<b>LAINA DELICAT</b>	<b>LAVAGE DÉLICAT</b>	<b>30°C</b>		<b>40/45 min.</b>

Ces durées ci-dessus ont été relevées lors d'essais effectués dans des conditions normales d'utilisation. Elles peuvent néanmoins être modifiées par une variation de la pression ou de la température de l'eau.

# Comment l'utiliser

## Programmes comparatifs

	Nature du linge	Type de lavage	Température	Sélection des touches	 litres	 kWh	Durée du programme
lavage normal	COTON Très sale	LAVAGE NORMAL	90°C		65	1,90	2h10 2h20
	COTON - COULEURS - SYNTHÉTIQUES Sale	LAVAGE NORMAL	60°C		65	1,15	2h10 2h20
	COTON- COULEURS - SYNTHÉTIQUES Sale - Peu sale	LAVAGE NORMAL	40°C		56	0,5	1h55 2h05
délicat laine	LAINE DELICAT	LAVAGE DELICAT	30°C		35	0,15	40/45 min.

Ces durées ci-dessus ont été relevées lors d'essais effectués dans des conditions normales d'utilisation. Elles peuvent néanmoins être modifiées par une variation de la pression ou de la température de l'eau.

# Service après-vente

Les éventuelles interventions sur votre appareil doivent être effectuées:

- Soit par votre vendeur,
- Soit par un autre professionnel qualifié dépositaire de la marque.

Lors de votre appel, mentionnez la référence complète de votre appareil (modèle, type, numéro de série).

Ces renseignements figurent sur votre certificat de garantie et sur la plaque signalétique située sur le bord gauche de la contre-porte.

**PIECES D'ORIGINE** : Demandez à votre vendeur que, lors d'une intervention d'entretien seules des **PIECES DETACHEES CERTIFIEES D'ORIGINE** soient utilisées.



# Relation consommateur

**BRANDT c'est aussi le minitel ...**



**BRANDT**

**... pour en savoir plus sur tous les produits de la marque :**  
informations, conseils, les points de vente, les spécialistes après-vente.

**... pour communiquer :**

nous sommes à l'écoute de toutes vos remarques, suggestions, propositions auxquelles nous vous répondrons personnellement.

**Vous pouvez aussi nous écrire :**

**BRANDT Consommateurs**  
**BP 9526**  
**95069 CERGY PONTOISE Cedex**

**ou nous téléphoner au : (1) 40 45 45 00**