



MARQUE: BRANDT

REFERENCE: B3216HD LED

CODIC: 1359770

**HD**  
**TV**

**LED**



# IMPORTANT

## Première installation-Choisir le mot de passe

**IMPORTANT:** Assurez-vous que l'antenne est branchée avant d'allumer le téléviseur pour la première fois.

- Lorsque vous allumez votre téléviseur pour la première fois, un assistant d'installation vous guidera tout au long du processus. Tout d'abord, l'écran de sélection de langue s'affichera.
- Utilisez les touches “▼” ou “▲” pour sélectionner votre langue et appuyez sur le bouton OK pour choisir la langue et continuer.
- Après avoir sélectionné la langue de votre choix, **Bienvenue!** S'affiche à l'écran, vous invitant ainsi à régler les options **Pays(\*)**, **Le type de recherche**, **Langue Télétexte**, **Recherche chaînes cryptées**.



**(\*) IMPORTANT:** Si vous sélectionnez l'option Pays comme la France ou Italie, vous serez invité à définir et à confirmer un code PIN. Le code PIN sélectionné ne saurait être **0000**. Saisissez un code PIN et confirmez-le en le saisissant à nouveau. Appuyez sur la touche OK pour continuer. Si les deux codes PIN correspondent l'un à l'autre, le code PIN principal sera défini.

**AVERTISSEMENT:** Vous êtes invité à saisir un mot de passe pour tout fonctionnement du menu, Vous devez utiliser le code PIN que vous avez précédemment défini au cours de la première installation. En cas d'oubli du code PIN défini lors de la première installation, utiliser le code PIN principal **4725**.

***Brandt***

FR MANUEL D'UTILISATION  
GB INSTRUCTION MANUAL  
E MANUAL DE INSTRUCCIONES  
I MANUALE DI ISTRUZIONI  
NL HANDLEIDING

**B3216HDLED**





**HOT LINE CONSOMMATEUR**

**02 33 89 69 14**

**Du Lundi au Vendredi de 9h00 à 12h30  
et de 13h30 à 18h00**

[www.vestel-france.fr](http://www.vestel-france.fr)

## Table des matières

Précautions de sécurité .....	1
Source D'alimentation.....	1
Positionner le téléviseur.....	1
Le cordon et d'alimentation et la prise d'alimentation.....	1
Humidité et eau.....	2
Ventilation .....	2
Une source de chaleur et flammes.....	2
Informations à caractère environnemental .....	2
Informations relatives aux travaux de réparation	3
Accessoires inclus.....	3
TV - Fonctions .....	3
Regarder la télévision .....	3
le bouton de contrôle&Operation de TV .....	4
Affichage de la télécommande .....	5
Insertion des piles dans la télécommande .....	7
Branchez l'alimentation&Antenne/Câble/Satellite ..	7
Mise sous/hors tension.....	7
Allumer le téléviseur .....	7
Éteindre le téléviseur .....	7
Première installation .....	7
Installation de l'antenne.....	8
Lecture de média via entrée USB.....	9
Menu Navigateur média.....	9
Changement de la taille d'une image: Formats d'image.....	10
Utilisation de la liste de chaînes .....	10
Trier une liste de chaînes .....	10
Options et fonctions du menu.....	11
Options et fonctions du menu.....	12
Options et fonctions du menu.....	13
Guide électronique de programmes (EPG) .....	14
Options du programme.....	14
Enregistrement d'un programme .....	14
Enregistrement du décalage temporel .....	15
Enregistrement instantané.....	15
Regarder les programmes enregistrés .....	15
Bibliothèque des enregistrements .....	15
Configuration Enregistrements.....	16
Télétexte.....	16
Télétexte numérique (si disponible).....	16
Mise à jour du logiciel.....	16
Dépannage.....	17
Les sources d'entrée - ne peuvent pas être sélectionnés.....	18
Enregistrement non disponible .....	18
Le périphérique USB est trop lent .....	18
Modes d'affichage typiques d'une PC .....	18
Spécifications .....	19
Formats de fichier pris en charge pour le mode USB .....	19

## Précautions de sécurité



**Veillez lire complètement ces consignes avant d'installer ou d'utilisation.**



**AVERTISSEMENT: Ne jamais permettre aux personnes (y compris les enfants) souffrant de déficiences physiques, sensorielles ou mentales et / ou manquant de connaissances appropriées, d'utiliser un appareil électrique sans être encadrées par une autre personne responsable de leur sécurité!**

**Les enfants peuvent ne pas être conscient du risque qu'ils encourent! Les piles peuvent s'avérer dangereuses si elles sont avalées. Toujours tenir les piles hors de portée des enfants. Consultez immédiatement un médecin au cas où une personne avale une pile. Tenir les films d'emballage hors de portée des enfants. Risque de suffocation.**

### Source D'alimentation

• Ce téléviseur ne doit être raccordé qu'à une prise de 220-240 V AC, 50 Hz.



**⚠ Avertissement : Ne laissez pas** votre téléviseur en veille ou en fonctionnement lorsque vous quittez votre domicile.

### Positionner le téléviseur

• Pour la ventilation, laissez un espace d'au moins 10 cm autour du téléviseur.

• **Ne bloquez pas** les trous de ventilation.

• **Évitez** de placer le téléviseur sur des pentes ou surfaces instable, car il pourrait basculer.

• Pour éviter que le téléviseur ne subisse le moindre dégât, **évit**ez de placer des objets au-dessus du poste téléviseur.

• Uniquement utilisez le téléviseur sous des climats modérés.

### Le cordon et d'alimentation et la prise d'alimentation

• Le cordon d'alimentation doit être facilement accessible. Pendant les orages, lorsque vous allez en vacances ou quand le téléviseur n'est pas utilisé pendant une longue période, déconnectez le cordon d'alimentation de la prise d'alimentation secteur.

• La prise d'alimentation est utilisée pour débrancher le téléviseur de l'alimentation secteur et doit donc rester facilement opérable.

• **Évitez** de placer le téléviseur ou le coffre, etc. sur le cordon d'alimentation, et évitez également de le pincer.

• Tenez le cordon d'alimentation par la prise, et **évit**ez de débrancher le téléviseur en tirant sur le cordon d'alimentation.

- Ne touchez jamais le cordon/la prise d'alimentation avec des mains humides, car cela pourrait causer un court-circuit ou une commotion électrique.
- Ne faites jamais de nœud au niveau du cordon d'alimentation, et ne le liez pas à d'autres cordes.
- Les cordons d'alimentation doivent être placés de façon à ne pas risquer d'être piétinés ou trébuchés.
- Un cordon ou une prise de raccordement endommagé(e) peut causer un incendie ou vous infliger une décharge électrique. Lorsqu'il est endommagé, le cordon doit être remplacé, cette opération doit être effectuée par un personnel qualifié.

### Humidité et eau

- **N'utilisez pas** ce poste TV dans un endroit humide (évités la salle de bain, l'évier de la cuisine, et les environs d'une machine à laver).
- N'exposez pas ce téléviseur de la pluie ou de l'eau, car cela pourrait être dangereux.
- Ne placez aucun objet rempli de liquide, comme un vase par exemple, au dessus. Ne pas exposer à des suintements ou à des éclaboussures.
- Si un objet solide ou un liquide tombe à l'intérieur du poste, débranchez-le et faites-le vérifier par un personnel qualifié avant de continuer à l'utiliser.

### Ventilation

- Les fentes et les orifices du téléviseur sont prévus pour la ventilation et pour assurer un fonctionnement fiable.
- Pour éviter la surchauffe, ces orifices ne doivent pas être obstrués ni couverts de quelque façon que ce soit.

### Une source de chaleur et flammes

- **N'exposez pas** le téléviseur directement à la lumière solaire ou à des sources de chaleur.
- Le téléviseur ne doit pas être placé à côté des flammes nues ou des sources de chaleur, comme un radiateur.
- Assurez-vous qu'aucune source de flamme vive, telles que des bougies allumées, ne soit placée sur le téléviseur.



### Volume du casque

- Une pression sonore excessive provenant des écouteurs et du casque peut provoquer une perte auditive, Prenez garde.

### Installation sur un mur (optionnelle)

- Pour éviter toute blessure, le téléviseur doit être solidement fixé au mur conformément aux instructions d'installation (si l'option est disponible).

### Écran LCD

- Occasionnellement, quelques pixels non actifs peuvent apparaître à l'écran comme un point fixe bleu, vert ou rouge. Veuillez noter que ceci n'affecte pas les performances de votre appareil.
- Veuillez à ne pas rayer l'écran avec les ongles ou autres objets durs.

### Nettoyage

- Avant de nettoyer, débranchez le poste TV de la prise murale.
- **N'utilisez pas** de nettoyant en liquide ou en aérosol. Nettoyez avec un tissu doux et sec.

### Informations à caractère environnemental

Ce téléviseur a été fabriqué dans l'intention de consommer moins d'énergie afin de protéger l'environnement. Grâce à l'option d'économie d'énergie offerte par le présent téléviseur, vous avez la possibilité non seulement de préserver l'environnement, mais aussi et surtout de réaliser des économies sur votre facture de consommation électrique. Pour réduire effectivement votre consommation électrique, vous devez suivre les étapes ci-après :

Vous pouvez utiliser le réglage Mode économie d'énergie qui se trouve dans le menu Paramètres d'image. Si vous définissez le Mode économie d'énergie sur **Eco**, le téléviseur basculera en mode Économie d'énergie et le niveau de luminosité de l'appareil sera réduit au niveau le plus bas possible. Veuillez toutefois remarquer que certains paramètres d'image ne seront pas disponibles pour modification lorsque le téléviseur est en mode Économie d'énergie.

Mode Economie d'énergie

Eco

Si vous définissez le mode Économie d'énergie de sorte que l'**image soit désactivée**, un message apparaîtra à l'écran et le rétroéclairage sera désactivé dans un intervalle de trois secondes. Appuyez sur n'importe quelle touche de la télécommande pour activer l'image à nouveau.

Veuillez mettre le téléviseur hors tension et le débrancher du secteur lorsque vous ne vous en servez pas. Cette bonne pratique vous permet aussi d'économiser de l'énergie.

Débranchez l'appareil du secteur si vous ne comptez pas vous en servir pendant un certain temps.

Nous vous recommandons donc vivement d'activer le mode d'économie d'énergie afin de réduire votre consommation annuelle d'électricité. De même, nous vous conseillons de débrancher votre poste de télévision du secteur pour plus d'économie d'énergie lorsqu'il n'est pas en cours d'utilisation.

Veillez nous aider à préserver l'environnement en suivant ces étapes.

### Informations relatives aux travaux de réparation

Veillez confier toute la maintenance à un technicien qualifié. Seuls les techniciens qualifiés sont autorisés à réparer le téléviseur. Veuillez pour cela rentrer en contact avec le revendeur chez qui vous avez acheté le présent appareil pour de plus amples informations.

#### Accessoires inclus.

Télécommande

Les piles ne sont pas incluses.

Manuel d'utilisation

#### TV - Fonctions

- TV numérique/par câble entièrement intégrée (DVB-T/C).
- Prise HDMI pour vidéo et audio numériques.
- Entrée USB.
- Enregistrement de programmes.
- Décalage de programmes

- 10000 programmes.
- Menu de paramétrage OSD.
- Prise péritel pour les périphériques externes.
- Système de son stéréo.
- Télétexte, Fastext, TOP text.
- Branchement du casque
- Système d'auto programmation.
- Réglage manuel vers l'avant ou vers l'arrière.
- Arrêt automatique après plus de six heures de temps
- Arrêt programmé.
- Verrouillage parental
- Coupure du son automatique quand il n'y a aucune transmission.
- Lecture NTSC.
- AVL (Limitation Automatique du Volume)
- PLL (Recherche de Fréquence).
- Entrée PC.
- Plug&Play (branchement et utilisation instantanée) pour Windows 98, ME, 2000, XP, Vista.
- Mode jeu
- Fonction de coupure de l'image.

#### Regarder la télévision

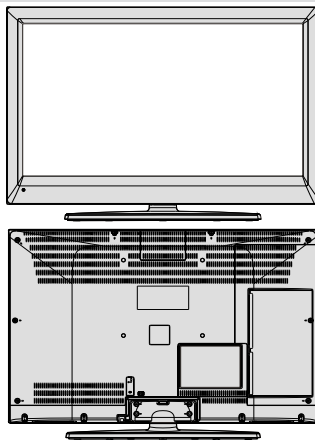

## le bouton de contrôle & Operation de TV

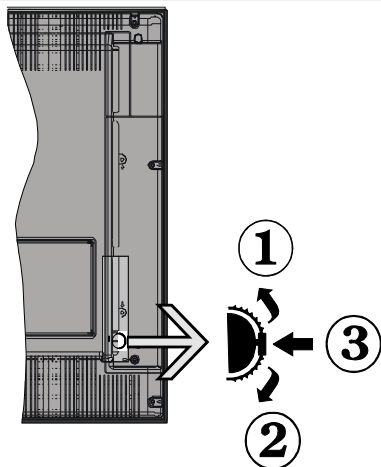

1. *Direction précédente*
2. *Direction suivante*
3. *Programme/Volume / AV / Veille sur commande de sélection*

Vous pouvez déplacer le contacteur vers le haut ou vers le bas pour modifier le volume. Si vous voulez changer les canaux, appuyez à nouveau au milieu de l'interrupteur (Position 3) et

puis déplacez-vous vers le haut ou vers le bas. Si vous appuyez à nouveau au milieu de l'interrupteur, l'OSD source s'affichera. Pour sélectionner la source de votre choix, déplacer le bouton vers le haut ou vers le bas, puis relâchez. Si vous appuyez sur le milieu de l'interrupteur et le maintenez ainsi pendant quelques secondes, le téléviseur basculera en mode de veille. Impossible d'afficher le menu principal à l'écran à l'aide du bouton de commande.

### Utilisation des touches de la télécommande

Appuyez sur le bouton **MENU** de votre télécommande pour afficher l'écran de menu principal. Utilisez le bouton **Gauche** ou **Droit** pour sélectionner un onglet de menu et appuyez sur **OK** pour entrer. Utilisez le bouton **Gauche / Droite / Haut / Bas** pour sélectionner ou régler une rubrique. Appuyez sur le bouton **RETURN/BACK** ou **MENU** pour quitter un écran de menu.

### Sélection d'entrée

Une fois les équipements externes connectés à votre téléviseur, vous pouvez commuter entre différentes sources d'entrée. Appuyez sur la touche **SOURCE** de votre télécommande de manière consécutive pour sélectionner les différentes sources.

### Changement de chaînes et de volume

Vous pouvez changer la chaîne et ajuster le volume en utilisant les boutons **V+/-** et **P+/-** de la télécommande.







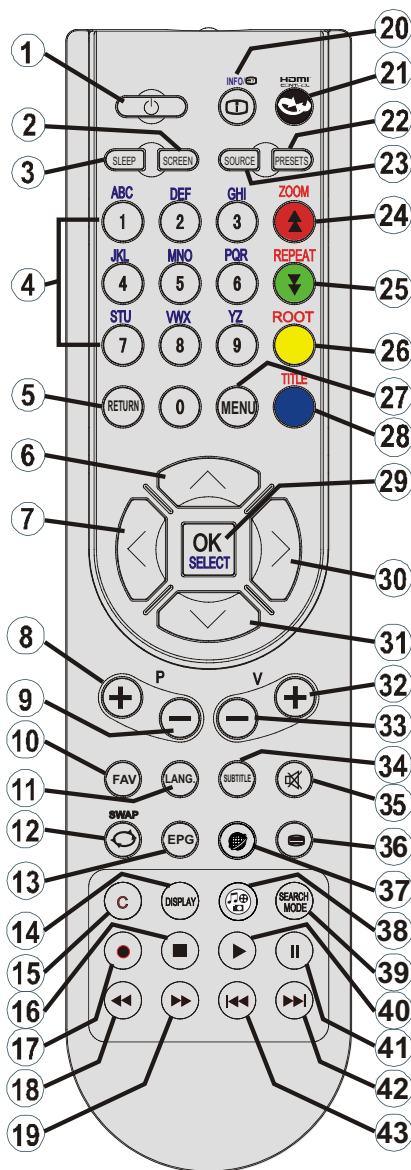





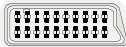

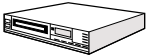
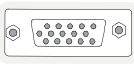

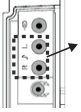



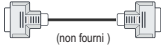
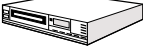

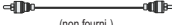

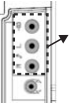
## Affichage de la télécommande

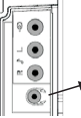
1. Veille
2. Taille de l'image
3. Minuteur de mise en veille
4. Touches numériques
5. Retour / Quitter / Page d'index (en mode TXT)
6. Curseur vers le haut
7. Touche directionnelle gauche
8. Programme haut- Page suivante
9. Programme suivant - Page précédente
10. Mode de sélection préféré
11. Mono-Stéreo Dual I-II / Langue en cours (dans les chaînes DVB)
12. Programme précédent
13. Guide électronique de programme
14. Bibliothèque des enregistrements
15. Aucune fonction
16. Arrêter (en mode vidéo du Navigateur média)
17. Enregistrement de programmes
18. Retour rapide (en mode vidéo du Navigateur média)
19. Avance rapide (en mode vidéo du Navigateur média)
20. Info / Afficher (en mode TXT)
21. Aucune fonction
22. Sélection du mode Image
23. Source / AV
24. Touche rouge
25. Touche verte
26. Touche jaune
27. Menu marche/arrêt
28. Touche bleue
29. OK / Sélectionner / Pause (en mode TXT)
30. Touche directionnelle gauche
31. Curseur vers le bas
32. Hausser le Volume
33. Baisser le volume
34. Sous-titre Activé-Désactivé (dans les chaînes DVB)
35. Muet
36. Télétexte / Mix
37. Aucune fonction
38. Navigateur média
39. Aucune fonction
40. Lecture (en mode vidéo du Navigateur média)
41. Pause / Enregistrement décalé
42. Aucune fonction
43. Aucune fonction

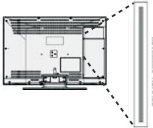

 **REMARQUE:** Le rayon d'action de la télécommande est approximativement de 7 m/23 pieds.

## Affichage des connecteurs

Connecteur	Type	Câbles	Appareil
	Branchement Péritel (Précédent)	 (non fourni)	
	VGA Branchement (Précédent)	 (non fourni)	
 AV SUR CÔTÉ	PC/YPbPr Connexion Audio (latéraux)	 Câble audio du PC (Non fourni)	
	Connexion HDMI (Précédent) :	 (non fourni)	
 SPDIF	Connexion SPDIF (Précédent)	 (non fourni)	
 AV SUR CÔTÉ	Connexion AV latéral (latéraux)	 Câble AV (non fourni)	
 CASQUE	Branchement du casque (latéraux)	 (non fourni)	
	USB Branchement (latéraux)		
 CI SUR CÔTÉ	CI Branchement (latéraux)		

 **REMARQUE:** Branchez le câble vidéo entre la prise ENTREE VIDEO du téléviseur et le port SORTIE VIDEO de votre appareil. Voir les illustrations ci-dessus. Branchez le câble audio entre les ENTRÉES AUDIO du téléviseur et les ports ENTRÉE AUDIO de votre appareil | Si un périphérique externe est branché via la prise PÉRITEL, le téléviseur passera automatiquement en mode AV. | Pendant la réception des canaux DTV (Mpeg4 H.264) ou en mode vidéo du Navigateur média, la sortie ne sera plus disponible via la prise Péritel. | Lorsque vous utilisez le kit de montage mural fourni, il est recommandé de brancher tous vos câbles à l'arrière du téléviseur avant tout montage mural. | Insérez ou effacez le module CI uniquement lorsque le téléviseur est ETEINT. Vous devez consulter le manuel d'utilisation du module pour les détails relatifs aux réglages. Vous pouvez utiliser YPbPr l'entrée VGA pour connecter un appareil YPbPr. Pour cela, vous avez besoin d'un câble YPbPr à PC (non fourni).

## Insertion des piles dans la télécommande

1. Soulever le couvercle situé à l'arrière de la télécommande.
2. Insérez deux piles AAA S'assurer que les extrémités + et - des piles correspondent dans le compartiment de piles (respecter la bonne polarité).
3. Remplacez le couvercle.

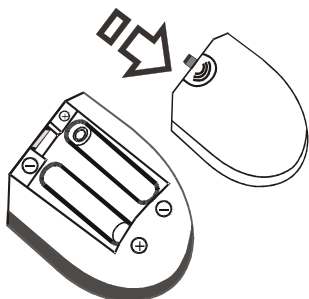

## Branchez l'alimentation & Antenne/Câble/Satellite

**IMPORTANT:** Le téléviseur a été conçu uniquement pour fonctionner en 220-240V AC, 50 Hz. Après avoir retiré la TV de l'emballage, attendez un moment pour que la TV atteigne la température ambiante avant de brancher la TV à la prise de courant. Branchez le câble d'alimentation à la prise secteur.

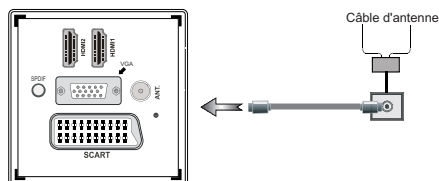

## Mise sous/hors tension

### Allumer le téléviseur

Avec le cordon de raccordement connectés à la prise de courant, Le téléviseur est "en mode de Veille".

Pour allumer le téléviseur à partir du mode veille, vous pouvez soit :

Appuyez sur les touches " " et Le téléviseur passera au mode de veille. Le TÉMOIN de mise en veille s'allume.

Pour allumer le téléviseur à partir du mode veille, vous pouvez soit :

a. Appuyez sur le bouton "P+ / P- ou un bouton numérique sur la télécommande.

b. Appuyez au milieu du bouton " " sur le téléviseur.

Quelle que soit la méthode, le téléviseur s'allumera.

### Éteindre le téléviseur

Pressez le bouton " " sur la télécommande ou pressez le commutateur " " le téléviseur, et la TV passera ainsi en mode veille.

**Pour éteindre complètement le téléviseur, débranchez le cordon d'alimentation de la prise secteur.**

*Remarque:* Lorsque le téléviseur est en mode veille, le voyant lumineux du mode veille clignote pour signifier que des options comme Recherche en mode veille, téléchargement automatique ou Minuterie sont actives. La DEL peut également clignoter lorsque vous allumez le téléviseur à partir du mode de veille.

## Première installation

Lorsque le téléviseur est mis en marche pour la première fois, le menu pour la sélection de la langue apparaît. Le message "Bienvenue, sélectionnez votre langue!" apparaît dans toutes les langues en ordre alphabétique sur le menu de l'écran.



Appuyez sur les touches " " ou " " pour sélectionner la langue de votre choix. , appuyez le bouton OK pour sélectionner. "Première installation" apparaît. Utilisez le bouton " " ou " " pour régler le pays de votre choix et appuyez le bouton " " pour sélectionner le type de recherche (optionnelle):

Utiliser l'option " " ou " " pour définir le type de recherche souhaité. Il existe deux types de recherche disponibles : Numérique et analogique, puis numérique uniquement et analogique uniquement.

Une fois définie, appuyez sur la touche " " pour sélectionner l'option Langue télétexte. Pressez le bouton " " ou " " pour sélectionner Langue télétexte. Après quoi, sélectionnez **Balayage des chaînes cryptées** et réglez **Oui** si vous souhaitez rechercher des stations codées.



**IMPORTANT:** Si vous choisissez France ou Italie comme option, vous serez invité à définir et à confirmer un code PIN. Le code PIN sélectionné ne saurait être **0000**. Saisissez un code PIN et confirmez-le en le saisissant à nouveau. Appuyez sur la touche **OK** pour continuer. Si les deux codes PIN correspondent l'un à l'autre, le code PIN principal sera défini.

**AVERTISSEMENT:** Lorsque vous êtes invité à saisir un code PIN pour accéder à un menu, vous devez utiliser celui que vous avez défini lors de la première installation. En cas d'oubli de ce dernier, utilisez le code principal **4725**.

Pressez le bouton **OK** sur la télécommande pour continuer et le message suivant s'affichera à l'écran.



Vous devez sélectionner le type de recherche pour lancer la recherche et garder les émissions de la source souhaitée.

### Installation de l'antenne

Si vous sélectionnez l'option **ANTENNE** à partir de l'écran **Type de recherche**, la télévision numérique recherchera les diffusions terrestres numériques.

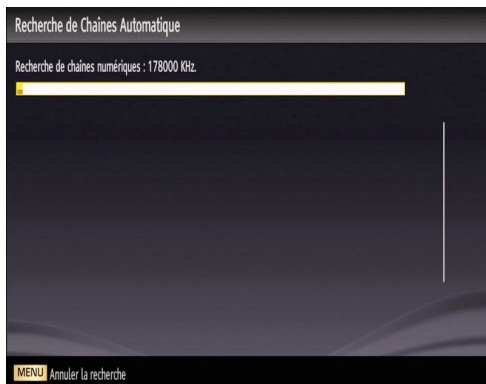

**REMARQUE:** Vous pouvez appuyer sur la touche **MENU** pour annuler.

Une fois toutes les stations disponibles enregistrées, la liste des chaînes s'affichera à l'écran. Si les chaînes retrouvées vous intéressent, en fonction du LCN, veuillez sélectionner **Oui**, puis appuyez sur **OK**.



Appuyez sur le bouton **OK** pour quitter la liste des chaînes et regarder la télé.

(\* LCN Système de numéro de chaîne logique qui organise les diffusions disponibles conformément à la séquence de chaîne reconnaissable .

### Installation du câble

Si vous sélectionnez l'option **CABLE** et pressez le bouton **OK** sur la télécommande pour continuer, le message suivant s'affichera à l'écran:



Pour continuer, veuillez sélectionner **OUI** et appuyez sur **OK**. Pour annuler l'opération, sélectionnez **NON** et appuyez sur **OK**.

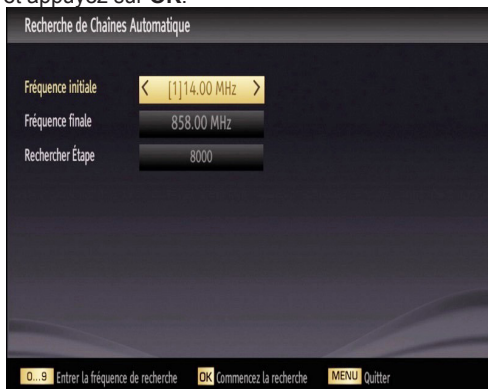

Vous pouvez sélectionner des plages de fréquence à partir de cet écran. Pour sélectionner les lignes que vous voyez, utilisez la touche “**^**” ou “**v**”

Vous pouvez procéder à une sélection manuelle de la plage de fréquences à l'aide des touches numériques de la télécommande.

Réglez la **fréquence de démarrage** et **d'arrêt** à souhait à l'aide des touches numériques de la télécommande.

Après cette opération, vous pouvez définir **l'étape de recherche** sur 8000 KHz ou 1000 KHz.

Si vous sélectionnez 1 000 KHz, le téléviseur effectuera une recherche détaillée. La durée de recherche augmentera alors en conséquence. Une fois terminé, appuyez sur le bouton **OK** pour lancer la recherche automatique. Le téléviseur cherchera et gardera les émissions disponibles.

## Lecture de média via entrée USB

Vous pouvez connecter un lecteur de disque dur USB ou une carte mémoire USB à votre téléviseur grâce aux entrées USB du téléviseur. Cette option vous donne la possibilité de lire des fichiers mémorisés dans un disque USB. Les disques durs externes de 2,5 et 3,5 pouces (hdd avec alimentation externe) sont pris en charge.

**IMPORTANT !** Vous devez sauvegarder vos fichiers avant d'effectuer tout branchement au téléviseur afin

d'éviter de probables pertes de données. Veuillez remarquer que la responsabilité du fabricant ne saurait être engagée en cas de dommage de fichier ou de perte de données. Il est possible que certains types de périphériques USB (à l'exemple des lecteurs MP3) ou des lecteurs de disque dur/cartes mémoires USB soient incompatibles avec ce téléviseur. Le téléviseur prend en charge le formatage de disque FAT32 et NTFS. Toutefois, l'enregistrement ne sera pas possible avec les disques formatés NTFS. Remarque: Pendant le formatage d'un disque dur USB d'une capacité de 1TO (Tera Octet), il peut arriver que vous soyez confronté à certains problèmes au cours du processus de formatage.

Il est très dangereux de brancher et de débrancher les périphériques USB avec une certaine rapidité. Évitez de brancher et de débrancher le lecteur avec une certaine rapidité. Ceci peut physiquement endommager le lecteur USB et surtout le périphérique USB lui-même. Ne jamais enlever l'USB durant la lecture d'un fichier.

## Menu Navigateur média

Vous pouvez lire les fichiers de photo, de musique, et de film stockés sur un disque USB en connectant ce dernier à votre téléviseur et en utilisant l'écran du navigateur média. Pour ce faire, procédez comme suit: Branchez un disque USB à l'une des entrées USB située sur le côté du téléviseur.

Vous pouvez brancher jusqu'à deux périphériques USB à votre téléviseur. Si les deux périphériques contiennent des fichiers de musiques, de photos, ou de vidéos, l'OSD de sélection de l'USB s'affichera à l'écran. Le premier périphérique USB connecté au téléviseur sera le lecteur USB 1. Sélectionnez un périphérique à l'aide de la touche “**^**” ou “**v**” et appuyez sur **OK**.

Appuyez sur le bouton **MENU** et sélectionnez l'onglet Navigateur média en utilisant les boutons **Gauche/Droite** et **OK**. L'écran principal du navigateur média s'affiche. Vous pouvez afficher le contenu correspondant en sélectionnant l'onglet Vidéo, musique ou Image. Suivez les indications du bouton sous chaque menu à l'écran pour les options de lecture média.

Vous pouvez régler les préférences de votre navigateur média grâce à la boîte de dialogue Réglages.

## Changement de la taille d'une image: Formats d'image

Les programmes peuvent être regardés dans différents formats d'image, en fonction de la transmission reçue. Vous pouvez modifier le format de l'image (la taille de l'image) du téléviseur pour afficher l'image dans des modes zoom différents. Appuyez sans interruption sur le bouton **SCREEN** pour modifier la taille de l'image. **Vous pouvez passer à l'option Écran Haut ou Bas en utilisant les boutons "∧" ou "∨" tandis que dans 14:9 Zoom, Cinéma ou Sous-titre.**

## Utilisation de la liste de chaînes



Le téléviseur trie toutes les stations mémorisées dans la liste des chaînes. Vous pouvez modifier cette liste de chaînes, configurer les favoris ou les stations actives à inclure dans la liste en utilisant les options Liste de chaînes. Pressez le bouton **MENU** pour afficher le menu Principal. Sélectionnez la rubrique Liste des chaînes en utilisant le bouton **Gauche** ou **Droite**. Appuyez sur **OK** pour afficher le contenu du menu. Sélectionnez l'option Modifier la liste des chaînes pour gérer toutes les chaînes mémorisées. Utilisez les boutons **haut** et **bas** et **OK** pour sélectionner l'option **Modifier la liste des chaînes**. Appuyez sur les touches **Haut** ou **Bas** pour sélectionner la chaîne à utiliser. Appuyez sur les touches **Gauche** ou **Droite** pour sélectionner une fonction dans le menu Tableau des programmes. Utilisez les touches **P+/P-** pour faire défiler les pages. Appuyez sur la touche **MENU** pour quitter.

## Trier une liste de chaînes

Vous pouvez sélectionner les émissions à inclure dans la liste des chaînes. Pour afficher les types de diffusions spécifiques, vous devez utiliser l'option Liste de chaîne active. Sélectionnez Liste de chaînes actives à partir du menu Liste de chaînes en utilisant le bouton "∧" ou "∨". Appuyez sur la touche **OK** pour continuer. Vous pouvez sélectionner un type de réseau à partir de la liste en utilisant les boutons " < " ou " > " et **OK**.

## Options et fonctions du menu

Contenu du menu Image	
<b>Mode</b>	Pour vos besoins de visualisation, vous pouvez régler l'option de Mode liée. Le mode Image peut être réglé sur l'une de ces options: <b>Cinéma, Jeu, Dynamique et Naturel</b> .
<b>Contraste</b>	Règle les valeurs de l'éclairage et de l'obscurité de l'écran.
<b>Luminosité</b>	Règle la valeur de luminosité de l'écran.
<b>Netteté</b>	Définit la valeur de netteté des objets affichés à l'écran.
<b>Couleur</b>	Règle la valeur de la couleur, règle les couleurs.
<b>Mode Économie d'énergie</b>	pour définir le mode Economie d'énergie sur Eco, Image Désactivée, et Désactivé. Reportez-vous à la section "Informations à caractère environnemental" dans le présent manuel pour de plus amples informations relatives au Mode Économie d'énergie.
<b>Rétroéclairage (en option)</b>	Cette option contrôle le niveau de rétroéclairage qui peut être défini sur les modes Auto, Maximum, Minimum et Eco. <i>La fonction de rétroéclairage sera inactive si le mode Économie d'énergie est réglé sur Activé. Le mode Rétroéclairage ne peut être activé en mode VGA ou Navigateur multimédia ou lorsque le mode Image est défini sur Jeu.</i>
<b>Réduction du bruit</b>	Si le signal de diffusion est faible et que l'image est bruyante, utilisez le réglage de Réduction de bruit pour réduire l'intensité du bruit. Le mode Réduction de bruit peut être réglé sur l'une de ces options: Faible, Moyen, Haut ou Désactivé.
Paramètres avancés	
<b>Contraste dynamique</b>	Vous pouvez modifier le taux de contraste grâce à la fonction Contraste dynamique. Le contraste dynamique peut être réglé sur l'une de ces options: <b>Faible, Moyen, Haut ou Désactivé</b> .
<b>Température de couleur</b>	Règle le ton de la couleur désirée.
<b>Zoom image</b>	Cette option définit la taille de l'image sur <b>Auto,16:9, Sous-titre,14:9, 14:9 Zoom, 4:3</b> ou <b>Cinéma</b> .
<b>HDMI True Black (en option):</b>	Lorsque vous regardez le téléviseur à partir de la source HDMI, cette option est visible dans le menu Paramètres de l'image. Vous pouvez utiliser cette option pour renforcer la noirceur de l'image.
<b>Mode Film (Facultatif)</b>	Les films sont enregistrés à un nombre d'images par seconde différent des programmes de télévision normaux. Activez cette fonction lorsque vous regardez des films afin de mieux visualiser les images accélérées.
<b>Couleur de peau</b>	Ajustez la couleur de peau souhaitée.
<b>Changer de couleur</b>	Règle le ton de la couleur désirée.
<b>Gain RGB</b>	Appuyez sur la touche OK pour modifier RGB gain.. Vous pouvez configurer les valeurs de la température de couleur à l'aide de la fonctionnalité Gain RGB.
<b>Réinitialiser</b>	Réinitialise les paramètres d'image aux valeurs par défaut.
<b>Autoposition (en mode PC)</b>	Optimise automatiquement l'affichage. Appuyez sur OK pour optimiser.
<b>Position H (en mode PC)</b>	Cette rubrique change l'image horizontalement vers le côté droit ou gauche de l'écran.
<b>Position V (en mode PC)</b>	Cet élément déplace l'image verticalement vers le haut ou le bas de l'écran.
<b>Fréquence pilote (en mode PC)</b>	Les réglages de la fréquence pilote corrigent les interférences qui apparaissent comme des lignes verticales dans l'image pour des présentations telles que les feuilles de calcul, les paragraphes ou les textes dans des polices plus petites.
<b>Phase (en mode PC)</b>	Selon la résolution et la fréquence de balayage que vous saisissez pour le téléviseur, vous pouvez voir une image voilée ou bruitée à l'écran. Dans un tel cas vous pouvez utiliser cet élément pour obtenir une image claire par essais et erreurs.
<i>En mode VGA (PC), certains éléments du menu Image seront indisponibles. Au contraire, les paramètres du mode VGA seront ajoutés aux paramètres Image en mode PC.</i>	

## Options et fonctions du menu

Contenu du menu Son	
<b>Volume</b>	Ajuste le niveau du volume:
<b>Égaliseur:</b>	Dans le menu égaliseur, le préréglage peut être changé pour <b>Musique, Film, Voix, Plat, Classique</b> et <b>Utilisateur</b> . Appuyez sur la touche “ <b>MENU</b> ” pour retourner au menu précédent. <i>Les réglages du menu Égaliseur peuvent être modifiés seulement quand le Mode Égaliseur est défini dans Utilisateur.</i>
<b>Balance</b>	Ce paramètre s'utilise pour accentuer la balance des haut-parleurs gauche ou droit.
<b>Casque</b>	Règle le volume du casque.
<b>Mode Son</b>	Vous pouvez sélectionner le mode Mono, Stéréo, Dual I ou Dual II, seulement si la chaîne sélectionnée prend en charge ce mode.
<b>AVL</b>	La fonction de limitation automatique de volume AVL règle le son dans le but d'obtenir un niveau de sortie fixe entre les programmes (par exemple, le niveau de volume des publicités tend à être plus élevé que celui des programmes).
<b>Basse dynamique (en option)</b>	Permet d'activer ou de désactiver la basse dynamique
<b>Sortie Digitale</b>	Règle le type de sortie audio numérique.
Installation et Réglage Le Contenu du Menu	
<b>Balayage de chaîne automatique (Nouveau réglage)</b>	<p>Affiche les options de réglage automatique.</p> <p><b>Antenne numérique</b> : Recherche et enregistre les chaînes DVB.</p> <p><b>Câble numérique</b> : Recherche et enregistre les chaînes câblées DVB.</p> <p><b>Analogique</b> : Recherche et mémorise les stations analogiques.</p> <p><b>Antenne analogique et numérique</b> : Recherche et enregistre les chaînes DVB et analogiques .</p> <p><b>Câble analogique et numérique</b> : Recherche et enregistre le câble DVB et analogiques .</p>
<b>Balayage de chaîne manuel</b>	Cette fonction peut être utilisée pour une entrée de diffusion directe.
<b>Recherche des chaînes réseau</b>	Recherche les chaînes liées dans le système de diffusion.
<b>Réglage fin (analogique)</b>	Vous pouvez utiliser ce réglage pour la recherche fine de chaînes analogiques. Cette option est disponible uniquement si des chaînes analogiques sont mémorisées.
<b>Première installation</b>	Supprime tous les paramètres et toutes les chaînes mémorisées, réinitialise le téléviseur suivant les paramètres d'usine, et lance la première installation. Pour de plus amples informations relatives à ce processus, vous pouvez suivre les consignes prévues dans la section d'installation initiale.



## Options et fonctions du menu

Contenu du menu Réglages	
<b>Accès conditionnel</b>	Contrôle les modules d'accès conditionnel lorsqu'ils sont disponibles.
<b>Langue</b>	Configure les paramètres linguistiques.
<b>Parental</b>	Configure les réglages parentaux.
<b>Minuteries</b>	Règle les minuteries des programmes sélectionnés.
<b>Configuration Enregistrements</b>	Affiche le menu Configuration Enregistrements
<b>Date/Heure</b>	Sélectionne la date et l'heure.
<b>Sources</b>	Active ou désactive les options sources sélectionnées.
<b>Autres réglages: Affiche les autres options de réglage du téléviseur.</b>	
<b>Temporisation du menu</b>	Change la durée de temporisation des écrans de menu.
<b>Balayage des chaînes cryptées</b>	Lorsque ce paramètre est activé, le processus de recherche localisera également les chaînes cryptées. Si le réglage est paramétré sur Désactivé, les chaînes cryptées ne seront pas localisées en recherche automatique ou manuelle.
<b>Fond bleu</b>	Active ou désactive le système du fond bleu quand le signal est faible ou absent.
<b>Mise à jour du logiciel</b>	Pour vous assurer que votre téléviseur dispose en permanence des dernières informations de mise à niveau, vous pouvez utiliser ce réglage. Pour un bon fonctionnement, veuillez vous assurer que le téléviseur est réglé en mode de veille.
<b>Version de l'application:</b>	Affiche Version de l'application.
<b>Malentendant</b>	Si le diffuseur active un quelconque signal particulier concernant le son, vous pouvez activer ce paramètre afin de recevoir de tels signaux.
<b>Description Audio</b>	La description audio renvoie à une piste de narration supplémentaire réservée aux déficients visuels et malentendants. Vous ne pouvez utiliser cette option que si le diffuseur la prend en charge.
<b>Mise hors tension automatique du téléviseur</b>	Vous pouvez définir la valeur de délai d'attente de la fonction de mise hors tension automatique. Une fois cette valeur de délai d'attente atteinte et le téléviseur ne reçoit aucune commande relative à l'heure sélectionnée, le téléviseur s'arrête.
<b>Recherche en mode Veille (en option)</b>	Si vous faites passer l'option Veille à l'option Désactivé, cette fonction ne sera pas disponible. Pour utiliser l'option de recherche en mode de veille, veuillez vous assurer d'avoir activé l'option Recherche en mode de veille. Si l'option Recherche en mode de veille est définie sur Activé, lorsque le téléviseur est en mode de veille, les chaînes disponibles seront recherchées. Si le téléviseur trouve des chaînes manquantes ou nouvelles, un écran de menu s'affichera, vous demandant si vous souhaitez appliquer ou non ces changements. La liste des chaînes sera apportée et changée ensuite prête à l'emploi Activez le réglage recherche en mode de veille afin d'activer votre téléviseur pour actualiser la fréquence de diffusion de l'émetteur, automatiquement, la définition de diffusion et les changements similaires.

## Guide électronique de programmes (EPG)

Certaines chaînes, mais pas toutes, affichent des informations portant sur l'émission en cours et l'émission suivante. Appuyez sur le bouton EPG pour accéder au menu EPG.



Les commandes de la barre d'informations

**Touche ROUGE:** Le jour précédent.

**Touche VERTE:** Jour suivant.

**Touche JAUNE:** Augmente le zoom du programme sélectionné.

**Bouton BLEU - Jour suivant:** Affiche les options de filtre.

**BLEU :** Affiche les options de filtre.

**■ (ENREGISTREMENT):** le téléviseur commencera à enregistrer le programme sélectionné. Vous pouvez appuyer une nouvelle fois pour interrompre l'enregistrement.

**IMPORTANT:** Pour enregistrer un programme, vous devez d'abord connecter votre lecteur USB à votre téléviseur que vous aurez auparavant pris le soin d'éteindre. Allumez ensuite le téléviseur afin d'activer la fonction d'enregistrement. Dans le cas contraire, l'option d'enregistrement ne sera pas disponible.

**Remarque:** Pendant l'enregistrement, il est impossible de basculer d'une diffusion ou d'une source différente.

### Options du programme

Dans le menu EPG, appuyez sur la touche **OK** pour accéder au menu **Options de l'événement**.

#### Sélectionner une chaîne

Dans le menu EPG, grâce à cette option, vous pouvez passer à la chaîne sélectionnée.

### Enregistrer / Supprimer le minuteur d'enregistrement

Après avoir sélectionné un programme dans le menu EPG, appuyez sur la touche **OK** pour afficher l'écran **Options**. Sélectionnez l'option **"Enregistrement"** et appuyez sur la touche **OK**. À l'issue de cette opération, un enregistrement est programmé pour l'élément sélectionné.

Pour annuler un enregistrement existant, sélectionnez le programme enregistré et appuyez sur la touche **OK**. **Ensuite, sélectionnez l'option Supprimer l'enreg. Minuterie**. L'enregistrement sera annulé.

### Régler la minuterie / Supprimer la minuterie

Après avoir sélectionné un programme dans le menu EPG, appuyez sur la touche **OK** pour afficher l'écran **Options**. Sélectionnez l'option **"Régler la minuterie sur Événement"** et appuyez sur la touche **OK**. Vous avez la possibilité de définir une minuterie pour les programmes à venir. Pour annuler une minuterie existante, sélectionnez le programme en question et appuyez sur la touche **OK**. Sélectionnez ensuite l'option **"Supprimer la minuterie"**. La minuterie sera annulée.

**Remarque:** Il est impossible d'enregistrer ou de définir une minuterie pour deux émissions distinctes ou plus au cours du même intervalle de temps.

## Enregistrement d'un programme

**IMPORTANT:** Au cours de l'utilisation d'un nouveau lecteur de disque dur USB, il est conseillé de procéder dans un premier temps au formatage du disque à l'aide de l'option **"Formater le disque"** de votre téléviseur.

Pour enregistrer un programme, vous devez d'abord connecter votre lecteur USB à votre téléviseur que vous aurez auparavant pris le soin d'éteindre. Allumez ensuite le téléviseur afin d'activer la fonction d'enregistrement.

Pour utiliser la fonction d'enregistrement, vous devez connecter un disque USB ou un lecteur de disque dur externe au téléviseur. Veillez ensuite à ce que le disque USB branché ait une capacité minimale de 1 Go et une compatibilité de vitesse de 2.0. Si le périphérique USB connecté ne prend pas en charge la vitesse 2.0, un message d'erreur s'affichera.

**Remarque:** Les programmes enregistrés sont mémorisés dans le disque USB. Si vous le souhaitez, vous pouvez enregistrer/copier les enregistrements sur un ordinateur; toutefois, ces fichiers ne peuvent y être lus. Seul votre téléviseur peut vous permettre de lire les enregistrements.

**Remarque:** Un retard Lip Sync peut survenir pendant le décalage temporel. Les fonctions de décalage et l'enregistrement ne fonctionnent pas avec les stations de radio. Le téléviseur peut enregistrer des programmes de plus de dix heures de temps.

Les émissions enregistrées sont divisées en partitions de 4 Go.

Si la vitesse d'écriture du disque USB connecté est insuffisante, l'enregistrement peut échouer et l'option de décalage peut ne pas être disponible.

L'enregistrement des programmes HD peut occuper un espace plus considérable sur le disque USB en fonction de la résolution de la diffusion. Pour cette raison, il est recommandé d'utiliser les lecteurs

de disques durs USB pour l'enregistrement des programmes HD.

Évitez de débrancher l'USB/HDD pendant l'enregistrement. Si vous le faites, vous courez le risque d'endommager l'USB/HDD connecté.

Le support multipartition est disponible. Au trop deux partitions différentes sont prises en charge. Si le disque a plus de deux partitions, une panne peut survenir. La première partition du disque USB est utilisée pour les options PVR disponibles. Elle doit également être formatée comme partition primaire à utiliser pour les options PVR disponibles.

Certains paquets de flux peuvent ne pas être enregistrés à cause des problèmes de signal. Par conséquent, il peut arriver que des vidéos soient gelées pendant la lecture.

Les touches Enregistrement, Lecture, Pause, Affichage (pour PlaylistDialog) ne peuvent être utilisées lorsque l'option Télétexte est sur MARCHE. Si un enregistrement démarre à partir de la minuterie lorsque le télétexte est activé sur MARCHE, le télétexte est automatiquement désactivé. L'utilisation du télétexte est également désactivée pendant un enregistrement ou une lecture en cours.

## Enregistrement du décalage temporel

Appuyez sur la touche **||** (PAUSE) pendant que vous regardez une diffusion pour basculer en mode de décalage temporel. En mode de décalage temporel, le programme marque une pause et est simultanément enregistré dans le disque USB connecté. Appuyez à nouveau sur la touche **▶** (LECTURE) pour regarder le programme en pause à partir du moment où il a été interrompu. La barre d'informations affichera l'écart de décalage entre le programme réel et le programme décalé.

## Enregistrement instantané

Appuyez sur la touche **●** (ENREGISTREMENT) pour lancer l'enregistrement instantané d'un programme pendant que vous le regardez. Vous pouvez appuyer à nouveau sur la touche **●** (ENREGISTREMENT) de la télécommande pour enregistrer l'émission suivante sur l'EPG. Dans ce cas, l'écran affichera les émissions programmées pour l'enregistrement. Appuyez sur la touche **■** (STOP) pour annuler l'enregistrement instantané. Au cours de l'enregistrement, il est impossible de basculer d'une diffusion ou d'une source différente et d'afficher le navigateur média.

## Regarder les programmes enregistrés

Dans le menu principal, utilisez les boutons "**◀**" ou "**▶**" pour sélectionner le **navigateur multimédia**. Sélectionnez l'option **Bibliothèque**

**des enregistrements** en appuyant sur la touche "**◀**" ou "**▶**" et validez à l'aide du bouton **OK** pour entrer. La bibliothèque des enregistrements s'affiche. Sélectionnez un élément enregistré dans la liste (s'il a été précédemment enregistré) en vous servant de la touche "**▼**" / "**▲**". Appuyez sur la touche **OK** pour afficher les **options d'affichage**. Sélectionnez une option grâce aux touches "**▼**" / "**▲**" ou **OK**



Options de lecture disponibles:

- Lecture à partir du début Lit l'enregistrement à partir du début.
- Reprendre: Recommence les enregistrements.
- Lire à partir d'ici: Spécifie un point de lecture.

*Remarque: L'affichage du menu principal et les rubriques du menu seront indisponibles pendant la lecture.*

Appuyez sur la touche **■** (STOP) pour mettre fin à une lecture et retourner à la Bibliothèque des enregistrements.

### Ralenti avant

Si vous appuyez sur la touche **||** (PAUSE) pendant que vous regardez les programmes enregistrés, l'option de ralenti avant sera disponible. Vous pouvez utiliser la touche **▶▶** pour le ralenti avant. Pour modifier la vitesse du ralenti avant, appuyez sur la touche **▶▶**.

### Bibliothèque des enregistrements

Pour afficher la liste des enregistrements, sélectionnez l'option "**Bibliothèque des enregistrements**" et appuyez sur le bouton **OK**. La bibliothèque des enregistrements s'affiche avec les enregistrements disponibles. Tous les enregistrements sont conservés dans une liste prévue dans la bibliothèque des enregistrements.

**▶ (Reprendre):** Recommence les enregistrements.

**Bouton ROUGE (Supprimer):** efface l'enregistrement sélectionné.

**Bouton VERT (Modifier):** Apporte des modifications à l'enregistrement sélectionné.

**Bouton BLEU (Trier):** Change l'ordre des enregistrements. Vous pouvez effectuer votre sélection à partir d'une gamme variée d'options de tri.

**Bouton OK:** Active le menu des options de lecture :

**INFO (Détails):** affiche en détail la description courte des programmes.

## Configuration Enregistrements

Sélectionnez l'option Configuration des Enregistrements dans le menu Réglages pour configurer les paramètres d'enregistrement.

**Formater le disque :** Vous pouvez utiliser l'option de formatage de disque pour formater le disque USB branché. **IMPORTANT:** Veuillez noter que TOUTES les données contenues dans le disque USB seront perdues et le format du disque sera converti à FAT32 si vous activez cette option. Par ailleurs, si votre disque USB connaît des dysfonctionnements, vous pouvez essayer de formater le disque USB. Dans la plupart des cas, le fait de formater le disque USB résout le problème; toutefois, TOUTES les données contenues dans le disque USB seront perdues en pareille situation.

**Remarque:** Si le message "USB trop lent" s'affiche à l'écran au début d'un enregistrement, essayez de recommencer l'enregistrement. Si le même message d'erreur s'affiche, il est possible que votre disque USB n'ait pas la vitesse requise. Essayez de connecter un autre disque USB.

## Télétexte

**"TXT" Télétexte / Mix:** Active le mode télétexte lorsque vous l'appuyez une fois. Appuyez une nouvelle fois pour mettre l'écran du télétexte au-dessus du programme (mélange). Si vous appuyez à nouveau, vous quitterez le mode télétexte.

**"RETURN" Sommaire:** Sélectionne la page d'index du télétexte.

**Révéler "INFO":** Révèle les informations cachées (par ex. solutions de jeux).

**"OK" Retenir:** Retient une page de texte au moment opportun. Appuyez à nouveau pour reprendre.

**"◀/▶" Pages de sous-code:** Sélectionne les pages de signaux d'affichage quand le télétexte est activé.

**P+ / P- et numéros de (0 à 9):** Appuyez pour sélectionner une page.

**Remarque:** La plupart des stations TV utilisent le code 100 pour leurs pages d'index.

Votre TV supporte à la fois les systèmes **FASTEXT** et **TOP text**. Lorsque ces systèmes sont disponibles, les pages sont divisées en groupes ou en sujets. Lorsque le système **FASTEXT** est disponible, certaines sections d'une page de télétexte prennent un code de couleur et peuvent être sélectionnées en pressant les boutons colorés. Appuyez sur un bouton de couleur correspondant à vos besoins. Les textes colorés apparaîtront, indiquant quels boutons colorés utiliser lorsque la transmission **TOP text** est présente. Les touches "▼" ou "▲" solliciteront la page suivante et précédente respectivement.

## Télétexte numérique (si disponible)

• Appuyez sur le bouton "TXT". L'information du télétexte numérique apparaît. Utilisez les touches colorées, les touches du curseur et la touche **OK**.

La méthode de fonctionnement peut différer selon le contenu du télétexte numérique. Suivre les instructions affichées à l'écran télétexte numérique.

Quand le bouton "TXT" est pressé à nouveau, la TV revient à la diffusion télévisée

## Mise à jour du logiciel

Votre téléviseur a la possibilité de rechercher et d'effectuer la mise à jour de nouveaux logiciels sur les chaînes de télévision. Pour rechercher les chaînes de diffusion, le téléviseur cherche les chaînes disponibles mémorisées dans vos paramètres. Avant toute recherche de mise à jour de logiciel donc, il est conseillé d'effectuer une recherche automatique et d'effectuer la mise à jour de toutes les chaînes disponibles.

### 1) Recherche de mise à jour de logiciels à travers l'interface utilisateur

• Il est possible d'effectuer une recherche manuelle pour vérifier si une nouvelle mise à jour de logiciel est disponible pour votre téléviseur.

• Parcourez simplement le menu principal. Choisissez **Paramètres** et sélectionnez le menu **Autres paramètres**. Dans le menu **Autres paramètres**, sélectionnez l'élément **Mise à jour de logiciel** et appuyez sur le bouton **OK** pour ouvrir le menu **Options de mise à jour**.

• Dans le menu **Options de mise à jour**, sélectionnez l'élément **Rechercher les mises à jour** et appuyez sur le bouton **OK**.

• Si une mise à jour est disponible, il commence à la télécharger. Une barre de progression indique le temps de téléchargement restant. Lorsque le téléchargement est effectué avec succès, un message s'affiche et vous invite à redémarrer pour activer le nouveau logiciel. Appuyez sur **OK** pour poursuivre l'opération de redémarrage.

### 2) Recherche en arrière-plan et mode de mise à jour

• Lorsque votre poste de télévision est connecté à Internet, il recherche d'importantes mises à jour de logiciels en arrière-plan. S'il en trouve une, il le télécharge en toute discrétion. Lorsque le téléchargement est effectué avec succès, un message s'affiche et vous invite à redémarrer pour activer le nouveau logiciel. Appuyez sur **OK** pour poursuivre l'opération de redémarrage.

### 3) Recherche à 3 :00 H et mode de mise à jour

• Si l'option **Recherche automatique** du menu **Options de mise à jour** est active, le téléviseur se met automatiquement en marche à 3 heures du matin et lance la recherche de chaînes de diffusion pour la mise à jour du nouveau logiciel. Si un nouveau logiciel est trouvé et téléchargé avec succès, le téléviseur commence à fonctionner avec la nouvelle version du logiciel au prochain démarrage.

***Remarque relative au redémarrage:** Le redémarrage est la dernière étape du processus de mise à jour d'un logiciel lorsque le téléchargement de celui-ci a été effectué avec succès. Pendant le redémarrage, le téléviseur réalise des initialisations finales. Pendant l'opération de redémarrage, le panneau d'alimentation se ferme et le DEL avant le signale par un clignotement. Environ 5 minutes plus tard, le téléviseur redémarre avec un nouveau logiciel activé.*

• Si celui-ci ne démarre pas après 10 minutes, débranchez-le, patientez 10 autres minutes, puis branchez à nouveau. Il devrait s'ouvrir en toute sécurité, doté d'un nouveau logiciel. Si le téléviseur ne se remet toujours pas en marche, veuillez encore débrancher et brancher un certain nombre de fois encore. Si votre appareil ne parvient toujours pas à fonctionner, veuillez contacter le service d'assistance à la clientèle pour obtenir de l'aide.

**Attention :** Évitez de débrancher le téléviseur lorsque le voyant DEL clignote pendant le redémarrage. Si vous le faites, votre téléviseur peut ne plus fonctionner correctement et vous aurez à le confier à un technicien agréé uniquement.

## Dépannage

### Persistance d'image - fantômes

Veuillez noter qu'une incrustation peut se produire en affichant une image persistante. La persistance d'image d'un téléviseur à DEL peut disparaître après quelque temps. Essayez d'éteindre le téléviseur pendant un moment. Pour éviter qu'une telle situation ne se produise, ne laissez pas l'écran en image fixe pendant longtemps.

### Pas d'alimentation

Si votre téléviseur n'est pas alimenté, vérifiez le cordon d'alimentation est branché à la prise de secteur.

### Mauvaise qualité d'image

1. Avez-vous sélectionné le système de TV approprié ?
2. Est-ce que votre téléviseur et votre antenne sont très proches d'un to a appareil audio qui n'est pas branché à la terre ou d'une lumière au néon, etc.?
3. Des montagnes ou de hauts bâtiments peuvent être à l'origine des images doubles et des images fantômes. Parfois, vous pouvez améliorer la qualité de l'image en changeant la direction de l'antenne. Est-ce que l'image ou le télétexte sont méconnaissables ?
4. Vérifiez si vous avez introduit la fréquence appropriée.
5. Veuillez régler à nouveau les chaînes.
6. La qualité d'image peut se dégrader lorsque deux périphériques sont connectés au téléviseur en même temps. Dans un tel cas, déconnectez l'un des appareils.

### Pas d'image

1. Aucune image signifie que votre téléviseur ne reçoit aucune transmission. Avez-vous appuyé sur les boutons appropriés de la télécommande? Essayez une nouvelle fois. Assurez-vous également que la bonne source d'entrée a été sélectionnée.
2. Est-ce que l'antenne est correctement branchée ?
3. Est-ce que les prises sont correctement branchées à la prise d'antenne ?
4. Est-ce que le câble d'antenne est endommagé ?
5. Les fiches appropriées sont-elles utilisées pour brancher l'antenne?
6. En cas d'incertitudes, veuillez contacter votre fournisseur.

### Pas de son

1. Est-ce que le téléviseur est réglé pour couper le son? Pour annuler la coupure de son, appuyez sur le bouton "🔊", ou augmenter le volume.
2. Le son sort d'un seul haut-parleur. Est-ce que la balance est à l'extrémité d'une direction ? Consultez le menu Son.

### Télécommande - ne fonctionne pas

Votre téléviseur ne répond pas à la télécommande. Il est possible que les piles soient déchargées, vous pouvez sinon utiliser les boutons situés sur le téléviseur. (\* Cette option n'est possible que lorsque le contrôle parental n'est pas activé.)

## Les sources d'entrée - ne peuvent pas être sélectionnés.

1. Si vous ne pouvez sélectionner aucune source d'entrée, il est possible qu'aucun périphérique ne soit connecté.

2. Vérifiez les câbles AV et les branchements si vous avez essayé de brancher un appareil.

## Enregistrement non disponible

Pour enregistrer un programme, vous devez d'abord connecter votre lecteur USB à votre téléviseur que vous aurez auparavant pris le soin d'éteindre. Allumez ensuite le téléviseur afin d'activer la fonction d'enregistrement. Dans le cas contraire, l'option d'enregistrement ne sera pas disponible. Si vous ne pouvez pas effectuer un enregistrement, essayez d'éteindre le téléviseur et d'insérer à nouveau le périphérique USB.

Pendant que la télé reste éteinte.

## Le périphérique USB est trop lent

Si le message "USB trop lent" s'affiche à l'écran au début d'un enregistrement, essayez de recommencer l'enregistrement. Si le même message d'erreur s'affiche, il est possible que votre disque USB n'ait pas la vitesse requise. Essayez de connecter un autre disque USB.

Fabriqué sous licence de Dolby Laboratories.

## RECONNAISSANCE DE MARQUE COMMERCIALE

« Dolby » et le symbole du double D sont des marques commerciales de Dolby Laboratories.



## Informations applicables aux utilisateurs concernant la mise au rebut de l'ancien appareil et des piles

[Seulement Union européenne]

Ce symbole indique que l'équipement ne doit pas être éliminé comme un déchet domestique. Si vous devez éliminer le poste ou les piles, veuillez considérer les systèmes ou infrastructures de collecte pour un recyclage approprié.

**Remarque:** Le symbole Pb en dessous du symbole pour les piles indique que ces piles contiennent du plomb.



**Products**



**Battery**

## Modes d'affichage typiques d'une PC

Le tableau ci-après est une illustration de quelques modes d'affichage vidéo typiques. Votre téléviseur ne peut pas prendre en charge toutes les résolutions. Votre téléviseur prend en charge jusqu'à 1920x1080.

Index	Résolution	Fréquence
1	640x350p	60 Hz
2	640x400p	60 Hz
3	1024x768	60 Hz
4	1280x768	60 Hz
5	1360x768	60 Hz
6	720x400	60 Hz
7	800x600	56 Hz
8	800x600	60 Hz
9	1024x768	60 Hz
10	1024x768	66 Hz
11	1280x768	60 Hz
12	1360x768	60 Hz
13	1280x1024	60 Hz
14	1280x960	60 Hz
15	1280x1024	60 Hz
16	1400x1050	60 Hz
17	1920x1080	60 Hz
18	1600x1200	60 Hz

## Spécifications

### TÉLÉDIFFUSION

PAL/SECAM B/G D/K K' I/I' L/L'

### RECEPTION NUMERIQUE

DVB-T MPEG2

DVB-T MPEG4 HD

DVB-C MPEG2

DVB-C MPEG4 HD

### RÉCEPTION DE CANAUX

VHF (BANDE I/III)

UHF (BANDE U)

HYPERBANDE

### NOMBRE DE CANAUX PRÉRÉGLÉS

10000

### INDICATEUR DE CHAÎNE

Affichage à l'écran

### ENTRÉE D'ANTENNE RF

75 Ohms (Non équilibré)

### TENSION DE FONCTIONNEMENT

220-240V AC, 50 Hz.

### AUDIO

German + Nicam Stéréo

### PUISSANCE DE SORTIE AUDIO ( $W_{RMS}$ ) (10% THD)

2x6

### CONSUMMATION ÉLECTRIQUE (W)

80 W (max)

### PANNEAU

Écran 16 :9, Taille de l'écran 32"

### DIMENSIONS (mm)

DxLxH (Avec pied):187 x 783 x 557

Poids (en Kg):10,50

PxLxH (Sans pied): 97 x 783 x 514

Poids (en Kg):9,50

## Formats de fichier pris en charge pour le mode USB

Média	Extension de fichier	Format		Remarques (Résolution maximale/Débit binaire, etc.)
		Vidéo	Audio	
Film	.mpg .mpeg	MPEG1,2	MPEG Layer 1/2/3	MAX 1920x1080 @ 30P 20Mbit/sec
	.dat	MPEG1,2	MPEG2	
	.vob	MPEG2		
	.mkv	H.264, MPEG1,2,4	EAC3/ AC3	
	.mp4	MPEG4 Xvid 1.00, Xvid 1.01, Xvid 1.02, Xvid 1.03, Xvid 1.10-beta1/2 H.264	PCM/MP3	
.avi	MPEG2, MPEG4 Xvid 1.00, Xvid 1.01, Xvid 1.02, Xvid 1.03, Xvid 1.10-beta1/2 H.264	PCM		
Musique	.mp3	-	MPEG 1 Layer 1 / 2 (MP3)	32Kbps ~ 320Kbps(Débit binaire) 32KHz ~ 48KHz(Taux d'échantillonnage)
Photo	.jpg .jpeg	JPEG de base	-	max WxH = 15360x8640 4147200bytes
	.	JPEG Progressif	-	max WxH = 9600x6400 3840000bytes
	.bmp	-	-	max WxH = 9600x6400 3840000bytes
Sous-titre	.sub .srt	-	-	-



50231703