



MARQUE : ELECTROLUX

REFERENCE : EDH97961W

CODIC : 3532330



notice d'utilisation

Sèche-linge

EDH 97961 W

lessive avant d'être séché dans le sèche-linge.

- **Risque d'explosion** : ne séchez jamais du linge qui serait entré en contact avec des solvants inflammables (essence, alcool dénaturé, fluide de nettoyage à sec et similaire). Ces substances sont volatiles et pourraient causer une explosion. Ne séchez que du linge lavé à l'eau.
- **Risque d'incendie** : le linge taché ou imbibé d'huile végétale ou d'huile culinaire peut être à l'origine d'un incendie et ne doit pas être placé dans le sèche-linge.
- Si le linge a été lavé avec un produit détartrant, effectuez un cycle de rinçage supplémentaire avant de le mettre dans le sèche-linge.
- Vérifiez que les poches des vêtements à sécher ne contiennent pas de briquet à gaz ni d'allumettes avant de les placer dans l'appareil.

Avertissement

- **Risque d'incendie ! Ne mettez jamais à l'arrêt le sèche-linge avant la fin du cycle de séchage à moins de sortir immédiatement tout le linge et de le déplier pour mieux dissiper la chaleur.**
- **Éliminez régulièrement les peluches présentes autour du sèche-linge.**
- **Risque de choc électrique !** N'utilisez jamais d'appareils à vapeur ou à haute pression pour nettoyer l'appareil.
- Le cycle de séchage se termine par une phase sans chauffage (cycle de refroidissement) pour éviter que le linge ne reste longtemps à haute température et ne subisse des dommages.
- Ne séchez jamais dans l'appareil d'articles ayant été traités avec des produits chimiques, tels que les produits utilisés pour le nettoyage à sec.
- Aérez suffisamment la pièce pour éviter le reflux de gaz provenant d'appareils utilisant d'autres combustibles.

Installation

- Cet appareil est lourd. Faites attention lors de son déplacement.
- Déballez l'appareil et vérifiez qu'il n'est pas endommagé. En cas de doute, ne

l'utilisez pas et contactez le magasin vendeur.

- Avant d'utiliser l'appareil, enlevez tous les éléments de protection de transport. En cas de non-respect de cette recommandation, l'appareil ou les accessoires risquent d'être sérieusement endommagés. Voir le chapitre correspondant dans cette notice d'utilisation.
- Ne confiez les travaux électriques de votre habitation nécessaires à l'installation de votre appareil qu'à un électricien qualifié.
- Si l'appareil est placé sur une moquette, ajustez les pieds afin de permettre à l'air de circuler librement sous l'appareil.
- Après avoir installé l'appareil, vérifiez qu'il n'écrase pas le cordon d'alimentation.
- Si le sèche-linge est placé au-dessus d'un lave-linge, utilisez le kit de superposition (accessoire en option).

Usage prévu

- Cet appareil est destiné à un usage particulier. Ne l'utilisez pas à des fins commerciales ou industrielles ou pour d'autres buts que celui pour lequel il a été conçu.
- Ne séchez en machine que les articles pouvant supporter ce traitement. Suivez les indications se trouvant sur l'étiquette dont chaque article est muni.
- N'introduisez dans le sèche-linge que du linge propre.
- Ne surchargez pas l'appareil. Voir le chapitre correspondant dans cette notice d'utilisation.
- Ne placez pas de linge non essoré dans le sèche-linge.
- Ne séchez pas en machine les articles entrés en contact avec des détachants volatiles. Si de tels détachants sont utilisés avant le lavage en machine, il faudra attendre que le produit se soit évaporé avant d'introduire les articles dans l'appareil.
- Le cordon d'alimentation ne doit jamais être tiré au niveau du cordon ; mais toujours au niveau de la prise.
- N'utilisez jamais le sèche-linge si le cordon d'alimentation, le bandeau de commande, le plan de travail ou la base sont endommagés et permettent l'accès à l'intérieur de l'appareil.

- Les assouplissants ou autres produits similaires doivent être utilisés conformément aux instructions de leur fabricant.
- **Attention - surface chaude** : Ne touchez pas le cache de l'ampoule d'éclairage de porte quand l'éclairage est en fonctionnement.
(Uniquement les sèche-linge avec éclairage intérieur du tambour)

Sécurité enfants

- Cet appareil ne doit pas être utilisé par de jeunes enfants ou des personnes infirmes sans supervision.
- Les enfants ne sont pas toujours conscients des dangers associés à l'utilisation

ENVIRONNEMENT

Le symbole  sur le produit ou son emballage indique que ce produit ne peut être traité comme déchet ménager. Il doit être remis au point de collecte dédié à cet effet (collecte et recyclage du matériel électrique et électronique).

En procédant à la mise au rebut de l'appareil dans les règles de l'art, nous préservons l'environnement et notre sécurité, s'assurant ainsi que les déchets seront traités dans des conditions optimum. Pour obtenir plus de détails sur le recyclage de ce produit, veuillez prendre contact avec les services de votre commune ou le magasin où vous avez effectué l'achat.

Informations liées à la protection de l'environnement

Les matériaux d'emballage respectent l'environnement et sont recyclables. Les éléments en plastique sont identifiés par les si-

des appareils électriques. Veillez à ce que les enfants ne jouent pas avec l'appareil.

Avertissement

- Risque d'étouffement ! Les matériaux d'emballage (par ex. les films plastiques, le polystyrène) représentent un danger pour les enfants - Gardez-les hors de leur portée.
- Rangez les détergents en lieu sûr, hors de la portée des enfants.
- Assurez-vous que ni les enfants ni les animaux domestiques ne pénètrent dans le tambour.

gles >PE<, >PS<, etc. Veuillez jeter les matériaux d'emballage dans le conteneur approprié du centre de collecte des déchets de votre commune.

Important Dans la pompe à chaleur de votre sèche-linge se trouve un circuit frigorifique fermé doté d'un réfrigérant ne contenant pas de HCFC. Le circuit frigorifique de la pompe à chaleur ne doit pas être endommagé.

 **Avertissement** Si vous n'utilisez plus votre appareil :

- Débranchez-le.
- Coupez le cordon d'alimentation au ras de l'appareil et jetez-le avec la prise.
- Démontez le loquet de la porte. Cela évitera aux enfants de s'enfermer dans l'appareil et de mettre ainsi leur vie en danger.

INSTALLATION

Transport de l'appareil

Important Inclinez l'appareil vers la gauche (voir illustration) s'il n'est pas possible de le transporter verticalement.

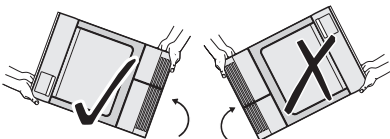

 **Avertissement** Si l'appareil n'a pas été transporté en position verticale, laissez-le pendant 12 heures en position verticale avant de le brancher de manière à ce que l'huile retourne vers le compresseur. Si vous ne suivez pas cette consigne, le compresseur pourrait être endommagé.

Emplacement

- Par commodité, il est conseillé d'installer l'appareil près de votre lave-linge.

- Le sèche-linge doit être installé dans un lieu propre, à l'abri de la poussière.
- L'air doit pouvoir circuler librement tout autour de l'appareil. N'obstruez pas la grille d'aération frontale ou les grilles d'entrée d'air à l'arrière de l'appareil.
- Pour limiter au maximum les vibrations et le bruit pendant le fonctionnement du sèche-linge, installez-le sur une surface robuste et horizontale.
- Après l'installation du sèche-linge, vérifiez qu'il est bien d'aplomb à l'aide d'un niveau à bulle. S'il n'est pas d'aplomb, rectifiez en relevant ou en abaissant les pieds.
- Les pieds ne doivent jamais être retirés. Veillez à ne pas limiter la circulation de l'air au sol par des tapis à longs poils, des baguettes de bois, etc. Cela pourrait produire une accumulation de chaleur qui nuirait au fonctionnement de l'appareil.

Important

- La température de l'air chaud dégagé par le sèche-linge peut atteindre 60 °C. L'appareil ne doit donc pas être installé sur des sols non résistants aux températures élevées.
- Pendant le fonctionnement du sèche-linge, la température ambiante ne doit pas être inférieure à +5 °C ou supérieure à +35 °C pour ne pas compromettre les performances de l'appareil.
- Si l'appareil doit être déplacé, transportez-le verticalement.
- L'appareil ne doit pas être installé derrière une porte à serrure, une porte coulissante ou une porte battante dotée d'une charnière du côté opposé de celle de l'appareil qui pourrait empêcher l'ouverture complète du sèche-linge.

Retrait des protections de transport

Attention

Avant de mettre l'appareil en service, il est impératif d'enlever tous les éléments de protection de transport.

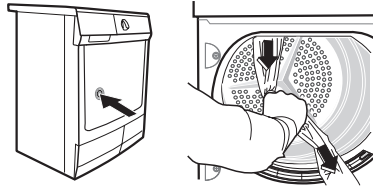

1. Ouvrez la porte.
2. Enlevez les rubans adhésifs à l'intérieur du tambour.
3. Enlevez la gaine plastique avec le rembourrage en polystyrène de l'appareil.

Déballage du panier spécial pour linge délicat

-  **Attention** Avant de mettre l'appareil en fonctionnement, sortez le panier et enlevez tous les éléments d'emballage. L'intérieur du tambour doit être propre.

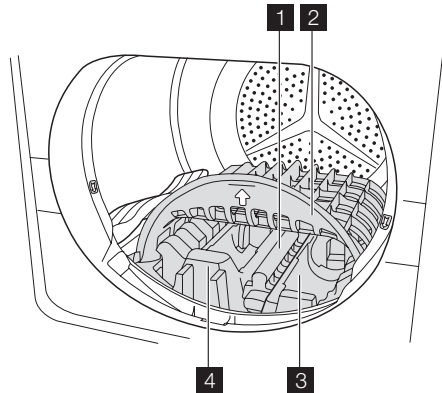

Pour déballer le panier :

1. Retirez la protection centrale en polystyrène en la tirant vers l'extérieur.

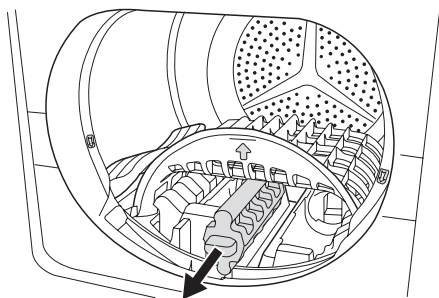

Desserrez les protections en polystyrène 3 et 4.

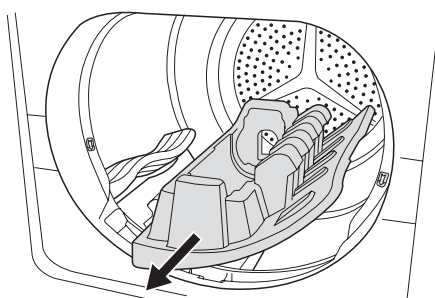

4. Retirez la protection à gauche en polystyrène en la tirant vers l'extérieur.

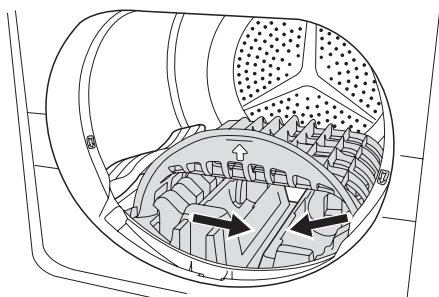

2. Soulevez légèrement le panier et sortez-le délicatement du tambour.

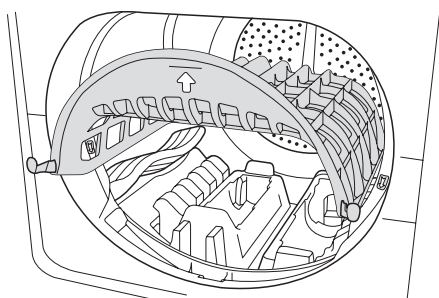
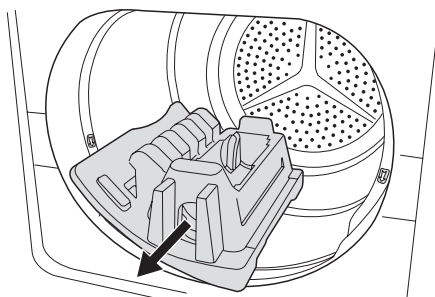

3. Retirez la protection à droite en polystyrène en la tirant vers l'extérieur.

Branchement électrique

Contrôlez les caractéristiques électriques de l'appareil (tension d'alimentation, type de courant, fusibles, etc.) sur la plaque signalétique. La plaque signalétique est située près de la porte (voir le chapitre "Description du produit").

Branchez l'appareil sur une prise avec terre, conformément aux normes et réglementations en vigueur.

⚠ Avertissement Le fabricant décline toute responsabilité en cas de dommage ou blessure, suite au non-respect des consignes de sécurité mentionnées ci-dessus.

Le remplacement du cordon d'alimentation de l'appareil doit être effectué par notre service après-vente.

⚠ Avertissement La prise doit être facilement accessible après l'installation de l'appareil.

Inversion de la porte

Pour faciliter le chargement et le déchargement du linge, il est possible d'inverser la porte.

⚠ Avertissement Cette opération doit être effectuée par un technicien agréé.

Veillez contacter le Service après-vente. Le technicien effectuera l'inversion de la porte à vos frais.

Accessoires spéciaux

• Kit de superposition

Ces kits de superposition permettent d'installer en colonne un sèche-linge et un lave-linge (60 cm de largeur, à chargement frontal) afin de gagner de l'espace. Le lave-linge doit être posé sur le sol et le sèche-linge installé au-dessus. Lisez attentivement la notice fournie avec le kit.

i Disponible auprès du Service Après-vente de votre magasin vendeur

• Kit d'évacuation

Kit d'installation qui permet de vidanger directement dans l'évier ou un siphon l'eau de condensation qui se forme pendant chaque cycle de séchage. Il n'est plus nécessaire de vider le bac d'eau de condensation mais celui-ci doit rester en place dans l'appareil.

Le tuyau doit être fixé à une hauteur appropriée, entre 50 cm et 1 m du sol, et ne doit pas former de boucle. Si possible, raccourcissez le tuyau de vidange.

Lisez attentivement la notice fournie avec le kit.

i Disponible auprès du Service Après-vente de votre magasin vendeur

• Socle à tiroir

Pour placer le sèche-linge à une hauteur optimale et disposer de plus d'espace de rangement (p. ex. pour le linge).

Lisez attentivement la notice fournie avec le kit.

i Disponible auprès du Service Après-vente de votre magasin vendeur

DESCRIPTION DE L'APPAREIL

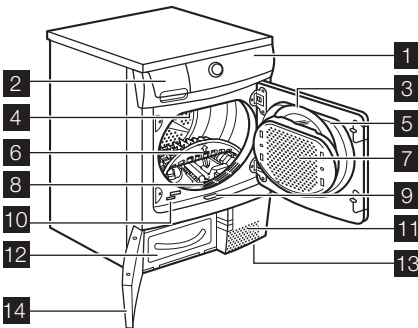

1 Bandeau de commande

2 Bac d'eau

3 Filtres fins

4 Éclairage du tambour

5 Porte (réversible)

6 Panier spécial pour linge délicat

7 Filtres grossiers

8 Filtres à peluches

9 Touche d'ouverture du portillon

10 Plaque signalétique

11 Circulation d'air

12 Filtre à peluches

13 Pieds réglables

14 Portillon du condenseur thermique

BANDEAU DE COMMANDE

Bandeau de commandes

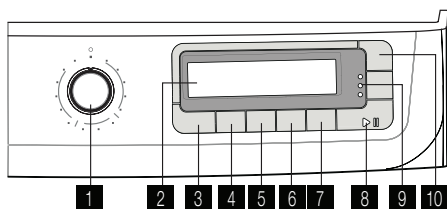

- 1** Sélectionneur de programmes et position
○ Arrêt
- 2** Affichage
- 3** **Extra Délicat** Touche de sélection du programme
- 4** **Séchage** Touche
- 5** **Anti-froissage** Touche
- 6** **Alarme** Touche
- 7** **Minuterie** Touche
- 8** **Départ/Pause** Touche
- 9** Voyants : ⇒ Condenseur , 🌐 Filtres , 🗑️ Bac plein
- 10** **Départ Différé** Touche

Affichage



Symbole	Description
	Cycle Extra délicat ARRÊT

Symbole	Description
	Cycle Extra délicat MARCHE 1)
 MIN	Degré de séchage minimum
 MED	Degré de séchage moyen
 MAX	Degré de séchage maximum
	Degré de séchage automatique
2 . 3 0	Temps restant (durée du programme chronométrique, durée du départ différé)
	Performance du cycle, détection automatique du degré de séchage
	Cycle anti-froissage de longue durée
	Sécurité enfants
	Alarme
	Départ différé
	Cycle de séchage
	Phase de refroidissement
	Phase anti-froissage
E r r	Erreur, sélection erronée

1) uniquement pour les programmes synthétiques























AVANT LA PREMIÈRE UTILISATION

Afin d'éliminer tout résidu éventuellement généré en cours de production, avant la première utilisation de votre sèche-linge, essuyez le tambour à l'aide d'un chiffon humide ou démarrez un cycle court (30 minutes environ) en plaçant quelques chiffons humides dans l'appareil.

Au début du programme de séchage (pendant 3 à 5 mn), l'appareil fera un peu plus de bruit. Ceci est lié au démarrage du compresseur, et c'est le cas pour tous les appareils électriques comme les réfrigérateurs, les congélateurs etc.

TABLEAU DES PROGRAMMES

Programme	Charge ¹	Utilisation/propriétés	Options	Étiquette d'entretien
 Coton				
 Très sec	7 kg	Séchage complet des textiles épais ou multicou-ches (ex. linge en tissu éponge, peignoirs de bain)	Sécha-ge , Anti-froissa-ge , Alar-me , Dé-part Diffé-ré	
 Sec	7 kg	Séchage complet des textiles épais (ex. linge en tis-su éponge, serviettes éponges, coton).	Sécha-ge , Anti-froissa-ge , Alar-me , Dé-part Diffé-ré	
 Prêt à ranger	7 kg	Séchage complet des textiles d'une épaisseur ho-mogène (ex. linge en tissu éponge, sous-vête-ments, tricots)	Sécha-ge , Anti-froissa-ge , Alar-me , Dé-part Diffé-ré	
 Prêt à re-passer	7 kg	Séchage complet du linge en coton ou en lin d'épais-seur normale (ex. linge de lit ou de table)	Sécha-ge , Anti-froissa-ge , Alar-me , Dé-part Diffé-ré	
 Synthétiques				
 Très sec	3 kg	Séchage complet des textiles épais ou multicou-ches (ex. pull-overs, linge de lit, linge de table)	Extra Dé-licat , Sé-cha-ge , Anti-frois-sage , Alar-me , Départ Différé	
 Prêt à ranger	3 kg	Séchage complet des tissus fins ne nécessitant pas de repassage (ex. chemises en synthétique, lin-ge de table, vêtements de bébé, chaussettes, linge-rie à baleines ou armatures)	Extra Dé-licat , Sé-cha-ge , Anti-frois-sage , Alar-me , Départ Différé	

Programme	Charge ¹)	Utilisation/propriétés	Options	Étiquette d'entretien
 Prêt à repasser	3 kg	Séchage complet des tissus fins à repasser (ex. tricots, chemises)	Extra Délicat , Séchage , Anti-froissage , Alarme , Départ Différé	  
 Spécial				
 Textiles mélangés	3 kg	Séchage à basse température de textiles en coton et synthétiques	Séchage , Anti-froissage , Alarme , Départ Différé	  
 Minuterie	7 kg	Séchage complet du linge pendant la durée de séchage réglée par l'utilisateur.	Anti-froissage , Alarme , Minuterie , Départ Différé	  
 Jeans	7 kg	Séchage complet des vêtements de sport comme les jeans, les sweat-shirts, etc., en tissus de résistances diverses (ex. au niveau du poignet et du col ou des coutures).	Séchage , Anti-froissage , Alarme , Départ Différé	  
 Facile à repasser	1 kg (ou 5 chemises)	Séchage complet des vêtements faciles à entretenir, tels que les chemises et blouses. Ce programme permet un repassage plus facile. Pour des résultats optimaux, nous vous recommandons de secouer les vêtements humides et de les insérer directement dans le sèche-linge. À la fin du programme, retirez les vêtements et mettez-les sur un cintre,	Séchage , Anti-froissage , Alarme , Départ Différé	  
 Panier				
 Laine ²⁾	1 kg	Pour sécher les vêtements en laine. Il est nécessaire, avec ce programme de régler la Minuterie . Nous vous recommandons de sortir immédiatement les vêtements sitôt le programme terminé.	Séchage , Alarme , Minuterie , Départ Différé	
 Chaussures de sport ²⁾	1 paire	Pour sécher délicatement une paire de chaussures de sport lavée et essorée à 1 000 tr/min. Il est nécessaire, avec ce programme de régler la Minuterie .	Alarme , Minuterie , Départ Différé	



Programme	Charge ¹)	Utilisation/propriétés	Options	Étiquette d'entretien
 Refrigerissement	1 kg	Pour rafraîchir rapidement les vêtements.	Alarme	





1) poids maximum des vêtements secs

2) Uniquement pour sécher avec le panier.

UTILISATION QUOTIDIENNE



Tri du linge

- Tri du linge par type de textile :
 - Coton/lin pour les programmes de type  Coton .
 - Textiles mixtes et synthétiques pour les programmes de type  Synthétiques .
- Tri du linge par type d'étiquette : Description des étiquettes d'entretien :

	Séchage en sèche-linge possible dans tous les cas
	Séchage en tambour à température normale
	Séchage à température modérée
	Séchage en sèche-linge non autorisé

Important N'introduisez pas dans l'appareil de linge humide n'étant pas désigné sur l'étiquette d'entretien comme pouvant être séché en sèche-linge.

Cet appareil peut être utilisé pour tout le linge dont l'étiquette indique qu'il peut être séché en sèche-linge.

- Ne séchez pas les vêtements neufs de couleur avec du linge de couleur claire. Les textiles pourraient déteindre.
- Ne séchez pas les lainages et la bonneterie à l'aide du programme  Très sec . Ils pourraient rétrécir !
- La laine et les textiles à base de laine peuvent être séchés à l'aide du programme  Laine . Il convient de bien essorer les vêtements en laine avant le cycle de séchage (maximum 1200 tr/min). Séchez uniquement les textiles en laine ensemble s'ils sont similaires en texture, couleur et poids, et s'ils peuvent supporter ce traitement. Séchez le linge en laine très lourd séparément.

Préparation du linge

- Pour éviter que le linge ne s'emmêle : fermez les fermetures Eclair, boutonnez les housses de couettes et nouez les cordons ou les rubans (ex. ceintures de tabliers).
- Videz les poches. Enlevez toutes les pièces métalliques (trombones, épingles de sûreté, etc.).
- Retournez sur l'envers les articles doublés (ex. les anoraks avec doublure en coton : la doublure doit être à l'extérieur). Ces tissus sécheront mieux.

Important Ne surchargez pas l'appareil. Ne chargez pas plus de **7 kg**.

Mise sous tension de l'appareil

Tournez le sélecteur de programmes sur n'importe quel programme. L'appareil se met sous tension. Quand la porte est ouverte, le tambour est éclairé par l'ampoule interne.

Instructions

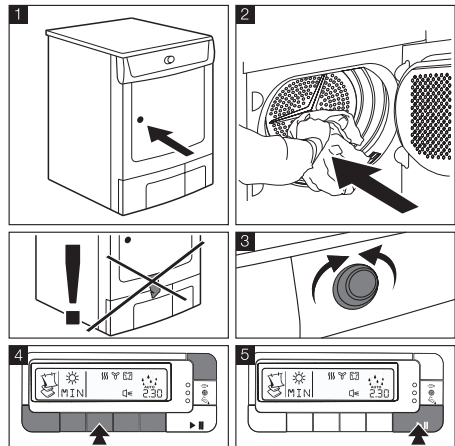

Options de séchage

Extra Délicat

Cette fonction diminue les mouvements du linge pendant le cycle de séchage. À la fin du cycle, le linge est plus doux et plus léger. Uniquement pour les programmes synthétiques.

Séchage

Augmenter le séchage du linge jusqu'au degré sélectionné :



MAX - *maximum*



MED - *moyen*



MIN - *minimum*



AUTO - inactif avec certains programmes

Cette option permet d'obtenir des résultats de séchage satisfaisants

Anti-froissage

prolonge la phase anti-froissage jusqu'à 90 min, pour éviter que le linge ne se froisse après le séchage ; le linge peut être retiré à tout moment

Alarme

Confirmation sonore de :

- fin du programme
- démarrage et fin de la phase anti-froissage
- interruption du programme
- erreur

Minuterie

Permet de sélectionner un temps de séchage individuel de 20 min. minimum à 3 heures maximum (par paliers de 10 min - appuyez sur la touche jusqu'à ce que la durée du programme souhaité s'affiche, par exemple, **1 . 2 0** - correspond à une durée de 1 heure et 20 minutes) ; actif avec le programme approprié

Départ Différé

permet de retarder le départ du programme de séchage depuis un minimum de 30 min jusqu'à un maximum de 20 heures

1. sélectionnez le programme de séchage et les fonctions complémentaires.
2. appuyez sur la touche Départ Différé à plusieurs reprises jusqu'à ce que le départ différé souhaité s'affiche, par exemple **1 2 H** si le programme doit démarrer au bout de 12 heures
3. pour activer le départ différé, appuyez sur la touche Départ/Pause - le décompte du départ est affiché

Sécurité enfants

La sécurité enfants permet d'éviter le départ d'un programme par inadvertance et la modification par inadvertance d'un programme en cours. La sécurité enfants verrouille toutes les touches et le sélecteur de programmes. La sécurité enfants peut être activée ou désactivée en appuyant simultanément sur les touches Alarme et Minuterie, et en les maintenant appuyées pendant 5 secondes.

Le symbole  affiché indique que la Sécurité enfants est activée.

-  Si vous souhaitez modifier les réglages du séchage, vous devez préalablement désactiver la fonction Sécurité enfants. Il n'est pas possible de désactiver la Sécurité enfants au cours de la dernière phase du séchage.

Démarrage du programme

Appuyez sur la touche Marche/Arrêt. Le programme démarre.





Le déroulement du programme est indiqué par le décompte du *temps de séchage* dans la fenêtre d'affichage.

Modification du programme

Pour modifier un programme en cours, il faut d'abord annuler celui-ci en tournant le sélecteur de programmes sur **O off**, puis sélectionner le nouveau programme.

i Après le départ du programme, il n'est plus possible de modifier le programme directement. Si vous tournez le sélecteur de programmes sur un autre programme lorsque l'appareil est en cours de fonctionnement, les voyants d'affichage de déroulement de programme et les indicateurs d'alarme clignotent. Si vous appuyez sur une touche d'option (à l'exception de la touche Alarme), **E r r** s'affiche. Toutefois, le programme de séchage se poursuit normalement (protection du linge).

Fin du cycle de séchage / retrait du linge

Quand le cycle de séchage est terminé, le symbole anti-froissage apparaît à l'écran  et le symbole   clignote ainsi que les voyants :  *filtre* et  *bac plein*. Si la touche Buzzer (signal) a été activée, un signal sonore retentit à intervalles répétés pendant environ une minute.

i Les cycles de séchage (à l'exception du programme Laine) sont automatiquement suivis d'une phase anti-froissage qui dure environ 30 minutes. Au cours

de cette phase, le tambour tourne par intermittence. Ainsi, le linge ne se tasse pas et ne se froisse pas. Au cours de la phase anti-froissage, le linge peut être retiré à tout instant. Il est recommandé de sortir le linge au plus tard vers la fin de la phase anti-froissage pour éviter qu'il ne se froisse.) Si la fonction Anti-froissage est sélectionnée, la phase anti-froissage se prolonge de 60 minutes.

1. Ouvrez la porte.
2. Avant de retirer le linge, retirez les peluches du filtre microfin. Il est conseillé d'enlever les peluches de préférence avec un chiffon humide. (Reportez-vous au chapitre "Entretien et nettoyage.")
3. Sortez le linge.
4. Tournez le sélecteur de programmes sur  la position arrêt.

Important Après chaque cycle de séchage :

- Nettoyez les filtres fin et microfin
 - Videz le bac d'eau de condensation (Reportez-vous au chapitre "Entretien et nettoyage".)
5. Fermez la porte de chargement.

PANIER SPÉCIAL POUR LINGE DÉLICAT

Panier spécial pour sécher délicatement les articles en laine lavables en machine et les chaussures de sport. Incomparable pour sécher la laine mouillée - le mouvement mécanique est éliminé, la protection contre le feu-trage est assurée.

i Pour savoir comment déballer le panier pour linge délicat, consultez le chapitre *Installation*.

Important Avant d'installer le panier, vérifiez le tambour. **Il doit être vide !**

Les chaussures de sport ne peuvent pas être séchées sans le panier et ce pour ne pas endommager le tambour.

Installation et utilisation

1. Ouvrez la porte.
2. Insérez le panier avec précaution en le faisant reposer sur ses deux supports à l'avant du rebord en plastique.

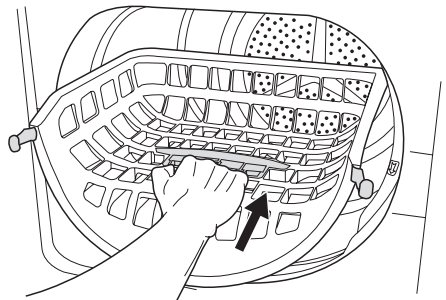

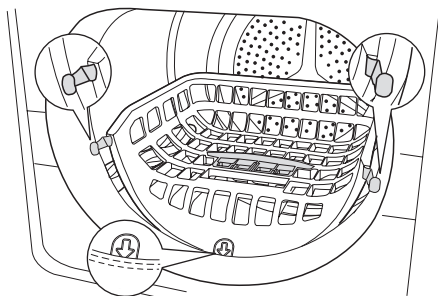

3. Placez les articles en laine ou la paire de chaussures de sport dans le panier.
4. Sélectionnez le programme et le temps de séchage adaptés au linge séché avec le panier.
5. Appuyez sur la touche Départ/Pause.
6. À la fin du programme, ouvrez la porte et sortez les articles en laine ou les chaussures de sport.
7. Mettez le sélecteur de programmes sur la position Arrêt.
8. Sortez le panier du tambour.

Conseils pour le séchage

- pour obtenir d'excellents résultats, étalez les articles en laine sur le panier, puis roulez-les
- sans les écraser ni les plier

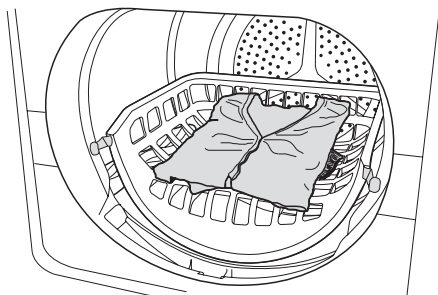

- ouvrez le support et mettez les chaussures dessus

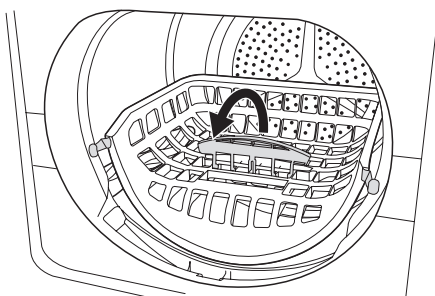

- retirez les semelles et placez-les à côté des chaussures dans le panier, puis nouez les lacets

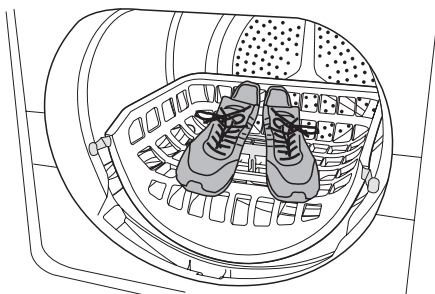

ENTRETIEN ET NETTOYAGE

Nettoyage des filtres à peluches

Les filtres retiennent toutes les peluches qui s'accumulent pendant le séchage. Pour assurer un fonctionnement correct du sèche-linge, il est nécessaire de nettoyer les filtres (filtres microfin et à peluches) après chaque cycle de séchage

! **Attention** N'utilisez jamais votre sèche-linge sans avoir installé les filtres ou avec des filtres endommagés ou obstrués.

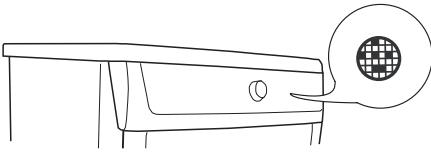

- i** Si le programme s'était interrompu parce que le bac était plein : Appuyez sur la touche Marche/Arrêt afin que le cycle de séchage continue.

Nettoyage du filtre du condenseur thermique

- i** Il est nécessaire de nettoyer les filtres à peluches situés à la base de l'appareil (au bout de 3 cycles). Les deux filtres sont situés dans la base de l'appareil. Il se peut que de l'eau s'accumule dans le boîtier du filtre; il est donc normal que les filtres du condenseur thermique soient mouillés

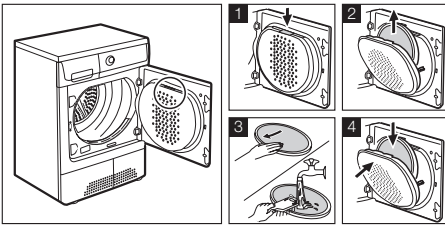
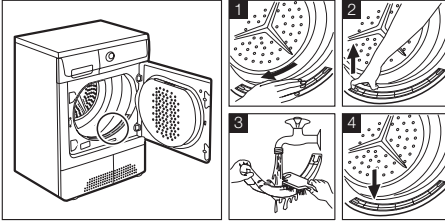

Important

- N'utilisez pas le sèche-linge sans le filtre à peluches.
- Des filtres encrassés augmentent la consommation d'énergie (en prolongeant le cycle de séchage) et peuvent endommager l'appareil.
- Une pompe à chaleur encrassée ne peut être nettoyée que par le biais d'un processus coûteux.
- Enlevez les peluches du condenseur thermique tous les 6 mois environ à l'aide de l'éponge fournie. A cet effet, veuillez utiliser des gants en caoutchouc (image 7).

Nettoyage du joint de porte

Nettoyez le joint de porte à l'aide d'un chiffon humide immédiatement après chaque cycle de séchage.

Vidage du bac d'eau de condensation

Videz le bac d'eau de condensation après chaque cycle de séchage.

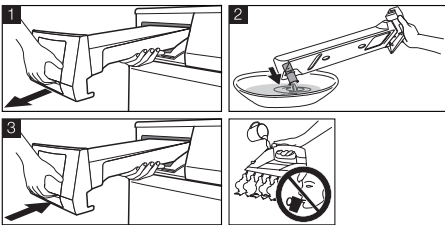
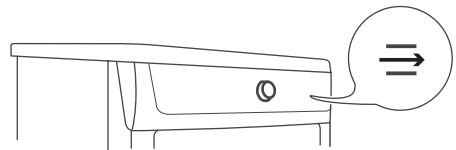
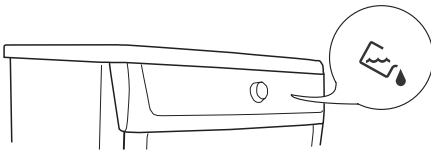

- !** **Avertissement** L'eau de condensation n'est pas potable et ne doit pas être utilisée pour la préparation des aliments.

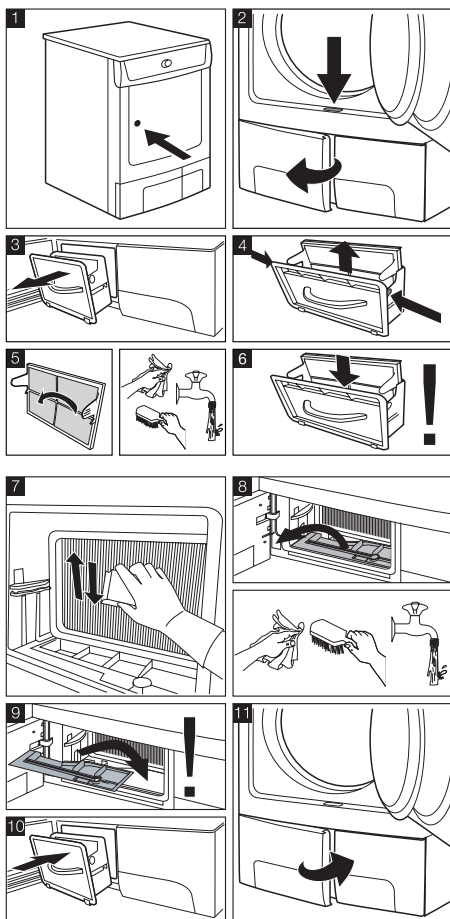

Pour nettoyer le tambour

! **Attention** Ne pas utiliser de produits abrasifs pour nettoyer le tambour. Utilisez un détergent doux pour nettoyer l'intérieur et les pales du tambour.

i Gardez propres la surface interne et les pales du tambour. Des dépôts provenant des minéraux dissous dans l'eau et des agents de nettoyage peuvent s'accumuler sur la surface interne du tambour. Ceci peut être la cause d'un séchage insuffisant du linge.

Nettoyage du bandeau de commandes et de la carrosserie

! **Attention** N'utilisez pas de produits nettoyants pour meubles ou des agents de nettoyage agressifs pour nettoyer l'appareil. Lavez la carrosserie et le bandeau de commandes à l'eau savonneuse. Rincez et séchez soigneusement.

EN CAS D'ANOMALIE DE FONCTIONNEMENT ...

Dépannage

Anomalie ¹⁾	Cause possible	Solution
Le sèche-linge ne démarre pas.	Le sèche-linge n'est pas branché.	Branchez l'appareil sur le secteur. Vérifiez le fusible dans la boîte à fusibles (installation domestique).
	Porte ouverte.	Fermez la porte de chargement
	La touche DEPART PAUSE n'est pas appuyée.	Appuyez sur la touche DEPART PAUSE .
Les résultats de séchage ne sont pas satisfaisants.	Sélection de programme erronée.	Sélectionnez le programme approprié. ²⁾
	Filtres à peluches obstrués.	Nettoyez les filtres à peluches. ³⁾
	Condenseur thermique obstrué.	Nettoyez le condenseur. ³⁾
	Charge max. dépassée.	Respectez le volume de charge max.

	Fentes d'aération recouvertes.	Dégagez les fentes d'aération à la base.
	Présence de résidus à l'intérieur du tambour.	Nettoyez l'intérieur du tambour.
	Dureté élevée de l'eau.	Réglez la dureté correcte de l'eau ⁴⁾ .
La porte ne ferme pas	Filtres non encliquetés.	Installez le filtre fin et/ou encliquez le filtre grossier.
Err (Erreur) s'affiche. ⁵⁾	Tentative de modifier les paramètres après le démarrage du programme.	Mettez le sèche-linge hors tension puis de nouveau sous tension. Réglez les paramètres requis.
Pas d'éclairage du tambour	Le sélecteur de programmes est sur la position ARRÊT .	Tournez-le sur ECLAIRAGE (si disponible) ou sur un quelconque programme.
	L'ampoule est défectueuse.	Remplacez l'ampoule (reportez-vous au chapitre suivant).
Durée anormalement longue apparaissant dans la fenêtre d'affichage ⁵⁾	La durée restant jusqu'à la fin est calculée sur la base de : type, volume et humidité du linge.	C'est un processus automatique ; l'appareil n'est pas pour autant défectueux.
Programme inactif	Bac d'eau de condensation plein.	Videz le bac d'eau de condensation ³⁾ , appuyez sur la touche DEPART PAUSE .
Cycle de séchage trop court	Volume de linge trop petit/Linge trop sec pour le programme sélectionné.	Sélectionnez un programme chronométrique ou un niveau de séchage supérieur (par ex. TRES SEC).
Cycle de séchage trop long ⁶⁾	Filtres à peluches obstrués.	Nettoyez les filtres à peluches.
	Volume de charge trop élevé.	Respectez le volume de charge max.
	Le linge n'a pas été suffisamment essoré.	Essorez correctement le linge.
	Température ambiante particulièrement élevée - l'appareil n'est pas pour autant défectueux.	Si possible, réduisez la température de la pièce.

1) Si un message d'erreur s'affiche (par ex. **E51** - uniquement pour les sèche-linge avec fenêtre d'affichage) : Mettez le sèche-linge hors tension puis de nouveau sous tension. Réglez le programme. Appuyez sur la touche DEPART PAUSE . Anomalie de fonctionnement ? - Contactez le Service Après-vente et indiquez-lui le code d'erreur.

2) Suivez les recommandations - reportez-vous au chapitre Tableau des programmes

3) Reportez-vous au chapitre Entretien et nettoyage

4) Reportez-vous au chapitre Réglages de l'appareil

5) uniquement pour les sèche-linge avec fenêtre d'affichage

6) Remarque : Après environ 5 heures, le cycle de séchage s'arrête automatiquement (reportez-vous au chapitre Cycle de séchage complet).

Remplacement de l'ampoule d'éclairage intérieur

Utilisez exclusivement une ampoule spéciale pour sèche-linge. Vous pouvez vous procurer cette ampoule auprès de votre service après-vente.

Important Lorsque l'appareil est sous tension, l'éclairage intérieur s'éteint automatiquement au bout de 4 minutes après l'ouverture de la porte.



Avertissement N'utilisez pas d'ampoules standard ! Elles émettent trop de chaleur et peuvent endommager l'appareil !
 Avant de remplacer l'ampoule, débranchez l'appareil ; si le raccordement est fixe : dévissez complètement le fusible ou désactivez-le.

1. Dévissez le diffuseur de l'ampoule (il se trouve immédiatement derrière le hublot de chargement, en haut ; reportez-vous au chapitre « Description de l'appareil »).

2. Remplacez l'ampoule défectueuse.
 3. Révissez soigneusement le cache.
- Avant de révisser le diffuseur, vérifiez que le joint torique est bien positionné. N'utilisez pas le sèche-linge en l'absence du joint torique.

⚠ Avertissement Par mesure de sécurité, assurez-vous que le cache est bien serré. Dans le cas contraire, vous ne devez pas mettre le sèche-linge en fonctionnement.

CARACTÉRISTIQUES TECHNIQUES



Hauteur x Largeur x Profondeur	85 x 60 x 58 cm
Capacité du tambour	108 l
Profondeur avec porte ouverte	109 cm
Réglage de la hauteur	1,5 cm
Poids à vide	Environ 52 kg
Charge (en fonction du programme) ¹⁾	max. 7 kg
Tension	230 V
Fusible nécessaire	6 A
Puissance totale	1050 W
Classe d'efficacité énergétique	A
Consommation d'énergie (7 kg de coton, préalablement essoré à 1000 tr/min) ²⁾	1,85 kWh
Consommation d'énergie annuelle moyenne	124,2 kWh
Utilisez	Domestique
Température ambiante autorisée	+ 5° C à + 35° C

Valeurs de consommation

Les consommations ont été mesurées dans des conditions d'essai normalisées. Les consommations réelles dépendent des conditions d'utilisation de l'appareil.





Programme	Temps de séchage moyen en minutes
COTON PRET A RANGER ³⁾	1,85/ 140 (7 kg de linge préalablement essoré à 1000 tr/min) 1,57/ 123 (7 kg de linge préalablement essoré à 1400 tr/min).
COTON PRET A REPASSER ³⁾	1,39/ 110 (7 kg de linge préalablement essoré à 1000 tr/min)
SYNTHETIQUES PRET A RANGER ³⁾	0,58/ 45 (3 kg de linge préalablement essoré à 1200 tr/min)

1) Les charges indiquées peuvent varier d'un pays à l'autre en fonction des méthodes de mesure utilisées.

2) Conformément à la norme EN 61121

3) Note pour les organismes de contrôle : le cycle doit être vérifié en conformité avec la norme EN 61121

RÉGLAGES DE L'APPAREIL

Réglage	Opérations à effectuer
Alarme activée/dés-activée de manière permanente	<p>L'alarme sera par défaut désactivée. Pour activer/désactiver l'alarme de manière permanente :</p> <ol style="list-style-type: none"> 1. Tournez le sélecteur de programmes sur n'importe quel programme. 2. Appuyez simultanément sur les touches Séchage et Anti-froissage , et maintenez-les appuyées pendant environ 5 secondes.
Dureté de l'eau ¹⁾	<ol style="list-style-type: none"> 1. Tournez le sélecteur de programmes sur n'importe quel programme. 2. Appuyez simultanément sur les touches Anti-froissage et Départ/Pause , et maintenez-les appuyées pendant environ 5 secondes. 3. Appuyez sur la touche Départ/Pause jusqu'à ce que le niveau souhaité s'affiche : <ul style="list-style-type: none">  - faible conductivité <300 µS/cm  - conductivité moyenne 300-600 µS/cm  - conductivité élevée >600 µS/cm 4. Pour mémoriser le réglage, appuyez simultanément sur les touches Anti-froissage et Départ/Pause ou tournez le sélecteur sur la position  arrêt

1) Selon les zones géographiques, l'eau contient en quantité variable des sels calcaires et minéraux qui changent la valeur de la conductivité. Des variations importantes de la conductivité, par rapport aux valeurs affichées en usine, pourraient légèrement influencer l'humidité résiduelle à la fin du séchage. Votre sèche-linge permet de régler la sensibilité du capteur conductimétrique en fonction de la valeur de la conductivité de l'eau.