



MARQUE : FAGOR

REFERENCE : LD 1050

CODIC : 1760475



Notice d'instructions d'utilisation et d'entretien

Table des matières

Familiarisez-vous avec votre lave-linge 4

Avertissements préalables 4

 Installation 4

 Plaque de caractéristiques techniques 4

Description du lave-linge 4

 Bandeau de commandes 4

Utilisation des commandes de sélection 4

 Commande sélecteur de programmes 4

 Commande sélecteur de températures 4

 Commande régulateur de vitesse d’essorage 5

Touche marche/arrêt 5

Touches de fonctions additionnelles 5

Introduction du linge dans le tambour 6

Introduction des détergents et additifs 6

Détergent 6

Dosage du détergent 6

Sélection du programme de lavage 7

Tableau des programmes 7

Guide des programmes 8 / 9

Nettoyage préalable 10

Nettoyage et soins particuliers 10

Mise en Marche 10

Fin de programme 10

Conseils pratiques pour optimiser le lavage 11

Tri du linge 11

Symboles d’entretien 11

Traitement des taches 12

Conseils sur le lavage 12

Conseils d’ordre général 13

Guide pour résoudre les problèmes 13

Familiarisez-vous avec votre lave-linge

Vous devez avant tout vous familiariser avec votre lave-linge et le connaître parfaitement. Afin de vous aider à reconnaître les différents dispositifs et éléments dont il est doté, nous avons inclus dans cette notice des illustrations situées à la fin de la présente brochure, en quatrième page de couverture. Veuillez bien les consulter. Il s'agit d'une série d'illustrations qui vous aideront, sans aucun doute, à comprendre le texte et à repérer visuellement tous les éléments composant la machine.

Advertissements préalables

Installation

Il est indispensable que les opérations d'installation du LAVE-LINGE soient effectuées conformément aux normes en vigueur. Les instructions spécifiques d'installation sont indiquées dans la NOTICE D'INSTALLATION.

Avant la mise en service du lave-linge, n'oubliez pas qu'il est absolument nécessaire de retirer les VIS DE FIXATION INTERNE prévues pour le transport. Pour ce faire, consultez la notice d'installation.

Plaque des caractéristiques techniques

Collée à l'avant de votre LAVE-LINGE se trouve la PLAQUE DES CARACTERISTIQUES TECHNIQUES où figurent les renseignements techniques et d'identification de l'appareil. CETTE PLAQUE DOIT ETRE CONSULTÉE AVANT DE PROCEDER AUX BRANCHEMENTS ELECTRIQUES.

Afin de préserver l'environnement, votre lave-linge est doté d'un système lui permettant de s'adapter aux différentes conditions d'utilisation (chargement du linge et type de tissu), assurant une consommation optimale d'eau et d'énergie, avec cependant des résultats de lavage et d'essorage performants. Ce qui explique que, lors du lavage, la quantité d'eau que observée à travers le hublot semble réduite.

En outre, certains modèles sont également équipés d'un système breveté pour le lavage des tissus normaux (coton, lin, etc.), avec une rotation du tambour plus rapide pendant un bref laps de temps (2 secondes). Et ce entre six et huit fois au cours du cycle de lavage.

Description du lave-linge

(Fig. 1)

- 1.- Plan de travail.
- 2.- Porte de chargement.
- 3.- Poignée ouverture porte de chargement.
- 4.- Porte décorable (selon modèle).
- 5.- Socle (selon modèle).

Bandeau de commandes (Fig. 2)

- 6.- Commande sélecteur de programmes.
- 7.- Commande sélecteur de températures de lavage (selon modèle).
- 8.- Touches de fonctions additionnelles.
- 9.- Bac à détergent.
- 10.- Voyant de fonctionnement.
- 11.- Commande régulateur de vitesse d'essorage.

Utilisation des commandes de sélection

Commande sélecteur de programmes



Avec cette commande, vous pourrez sélectionner le Programme de Lavage que vous souhaitez. Pour ce faire faites-la tourner dans le sens des aiguilles d'une montre jusqu'à ce que le repère coïncide avec le numéro du programme souhaité. N'essayez JAMAIS DE FORCER LA COMMANDE en sens contraire.

Commande sélecteur de températures



Avec cette commande, vous pourrez sélectionner la température de lavage que vous souhaitez. Pour cela, faites-la tourner dou-

cement jusqu'à ce que le chiffre correspondant à la température choisie coïncide avec le repère.

Si vous souhaitez laver sans chauffer l'eau, faites coïncider le repère de froid  avec l'indicateur.

Commande régulateur de vitesse d'essorage



Vous pourrez, à l'aide de cette commande, sélectionner la vitesse d'essorage. Pour cela, faites coïncider le nombre de tours/minute figurat sur la commande avec le repère du bandeau de commandes de l'appareil.

Touche marche/arrêt



Lorsque le programme a été sélectionné, il faut appuyer sur cette touche pour activer le fonctionnement du lave-linge. Le voyant de Fonctionnement s'allumera après quelques secondes, nécessaires à la mise en service de la sécurité de porte.

Si le programme se déroule sans interruption, la porte de chargement pourra être ouverte lorsque le programme sera terminé et que le temps nécessaire au déverrouillage du système de sécurité de blocage de la porte, dont est doté le lave-linge, sera écoulé (environ 2 minutes). Ceci est indiqué par l'extinction du voyant de fonctionnement.

Pendant le fonctionnement du lave-linge, le cycle de lavage peut être interrompu en mettant la commande en position d'arrêt, le voyant s'éteint; en remettant la commande en position de Marche le lavage recommence à partir de la phase du cycle où ils était arrêté. Si vous effectuez cette opération pour retirer ou ajouter un vêtement, assurez-vous que le niveau de l'eau ne dépasse pas le seuil de débordement de la porte et que la température à l'intérieur n'est pas élevée; tenez compte du fait que même si le voyant s'éteint, il vous faudra attendre le temps nécessaire au déverrouillage de la sécurité de porte.

Touches de fonctions additionnelles

Ces touches vous permettent d'utiliser avec n'importe quel programme de lavage préalablement sélectionné, une série de fonctions et de prestations qui pourront ajuster le lavage du linge à vos besoins et à vos souhaits.

En fonction du modèle choisi, votre lave-linge dispose de certaines des fonctions indiquées ci-après.

Touche de suppression d'essorage



En appuyant sur cette touche, la phase d'essorage de tout programme sélectionné est supprimée. On évite ainsi le froissement des tissus spéciaux au, cours du lavage.

Touche sélection d'essorage



Cette touche permet de réduire la vitesse de l'essorage. Cette réduction est particulièrement indiquée pour laver du linge très usé ou ayant des finitions particulières.

Touche antifroissement



Lorsqu'on appuie sur cette touche, le programme s'interrompt au dernier rinçage et le linge flotte dans l'eau dans le tambour pour éviter qu'il ne se froisse. Dans ce cas, il faut appuyer de nouveau sur la touche pour achever le programme ou sélectionner le programme vidange seule pour éviter l'essorage.

Touche rinçage plus



En appuyant sur cette touche, on peut augmenter le degré du rinçage final obtenu sur le linge. Ce choix augmente la consommation.

Touche froid



En appuyant sur cette touche, le programme sélectionné se fait sans chauffage de l'eau.

Touche 1/2 charge



Sur les modèles sans système à capacité automatique variable, elle permet d'économiser de l'eau en réduisant la consom-

mation dans les cas e lavage avec charge réduite de linge.

Introduction du linge dans le Tambour

Ouverture de la porte de chargement

Pour ouvrir la porte de chargement du tambour, tirez vers vous la manette. (Fig. 1-3)

Chargement du linge dans le tambour

Pour introduire le linge dans le tambour, nous vous conseillons d'effectuer les opérations suivantes:

- Assurez-vous que toutes les poches sont vides.
- Dépliez totalement les vêtements.
- Introduisez un par un les vêtements dans le tambour en évitant qu'ils ne s'emmêlent. Veillez à placer les plus petits au fond du tambour.
- Ne les serrez pas.
- Tenez compte du poids de la charge de linge recommandé pour les différents programmes.
- Si vous devez laver du linge de toilette, veillez à ne pas laver uniquement des serviettes de bain, mélangez-les à d'autres vêtements.

Lorsque le linge est à l'intérieur du tambour, fermez la porte de chargement en appuyant dessus jusqu'à ce que vous constatiez qu'elle est fermée. Veillez à ce qu'aucun vêtement ne reste coincé entre la porte de chargement et le bourrelet en caoutchouc.

Introduction du détergent et des additifs

Avant le début du programme de lavage, introduisez le détergent ou additif dans le bac à détergent (Fig. 3). Le bac à détergent du lave-linge dispose, selon les modèles, de trois ou quatre compartiments repérés par les symboles suivants:

Compartiment:  On y verse le détergent pour le PRELAVAGE.

Compartiment:  On y verse le détergent pour le LAVAGE.

Compartiment:  On y verse, le cas échéant, les additifs liquides: bleu, adoucissants, etc..

Compartiment:  (En Option) On y verse, le cas échéant les agents blanchissants liquides: Javel, etc...

N.B. Le niveau de liquide ne doit en aucun cas dépasser le REPERE MAX. (Fig. 3)

Bac en option

Sur ce lave-linge, vous pouvez également employer des détergents liquides, en utilisant le bac en option que vous pouvez acquérir auprès de notre Service Après-Vente. Ce bac doit être installé dans le COMPARTIMENT  du bac à détergent (Fig. 3-A). Quant à la dose, respectez toujours les instructions données par les fabricants. Dans tous les cas, le niveau de détergent ne doit jamais dépasser le repère MAX. de référence, grave sur la paroi du bac.

Détergent

Utilisez uniquement des détergents adaptés au lavage de linge en lave-linge automatique, des détergents de bonne qualité ne produisant pas de mousse. Pour le lavage de vêtements en laine, n'utilisez que des détergents neutres.

Dosage du détergent

N'oubliez pas que la dose de détergent à utiliser dépend toujours de:

- La quantité de linge à laver.
- Le genre de linge à laver.
- La salissure du linge.
- La dureté de l'eau.

L'utilisation d'une plus grande quantité de détergent que celle réellement nécessaire n'aide pas à améliorer les résultats du lavage et, en plus d'un coût de revient plus élevé, ce surdosage est préjudiciable à l'Environnement.

Sur les programmes de lavage sans pré-lavage, il est recommandé d'utiliser des

FRANÇAIS

détergents qui permettent un dosage direct à l'intérieur du tambour. Nous vous conseillons, dans tous les cas, de tenir compte des instructions du fabricant du détergent utilisé.

Le tableau ci-dessous peut servir d'indication pour le dosage du détergent en fonction de la dureté de l'eau et de la quantité de linge à laver.

	CHARGE DE LINGEN KG.			
	4,5	3,5	2	1 kg.
Dureté de l'eau (Degres français)	Dose de détergent en grammes			
Douce (Jusqu'à 12)	90	80	65	55
Moyenne (12/25)	125	115	90	75
Dure (25/37)	160	140	110	90
Très dure (plus de 37)	180	160	130	110
Les informations sur le degré de dureté de l'eau peuvent être consultées auprès des autorités locales compétentes. Si on dispose d'information en degrés allemands, l'équivalence s'obtient en multipliant par 1,78.				

Sélection du programme de lavage

Vous disposez d'un LAVE-LINGE MULTI-PROGRAMMES qui vous permet de l'adapter au lavage de tout type de linge. Vous disposez pour ce faire de 2 types de PROGRAMMES:

- 1.- PROGRAMMES NORMAUX, indiqués pour laver du linge résistant.
- 2.- PROGRAMMES DELICATS, indiqués pour laver des tissus délicats.

Les systèmes de lavage incorporés à votre lave-linge sont ceux indiqués pour laver aussi bien du linge en coton que des vêtements synthétiques, ainsi que la laine, la soie et les acryliques.

Les programmes se différencient essentiellement par le rythme de rotation du tambour, la température, la durée du lavage et le niveau d'eau.

En général, les Cycles NORMAUX sont appropriés pour laver des tissus résistants comme le coton, les synthétiques résistants,

le lin, etc..., alors que les Cycles DELICATS, ayant un rythme de mouvement du tambour plus doux, une température inférieure et des niveaux d'eau plus élevés, sont prévus pour laver les synthétiques, la laine, la soie, etc...

Les modèles disposant de Commande de Sélection de Température de lavage disposent d'un réglage automatique de Charge Variable. Ainsi, les consommations en eau et en électricité sont réglées automatiquement par rapport à la quantité de linge à laver.

Tableau des programmes

Vous trouverez ci-après un TABLEAU DE PROGRAMMES détaillé. Consultez-le. Vous y trouverez tous les renseignements relatifs aux différents programmes de lavage que vous offre votre lave-linge.

















Cette table figure de façon abrégée sur le panneau avant ou supérieur du compartiment destiné au produit ou bien sur une carte qui se trouve dans le sac de documentation.

Lave-Linge 10 programmes

Programmes de lavage normaux:

Coton, lin, chanvre, etc.











Chargement maximal conseillé: voir plaque signalétique

Position Programme	DESCRIPTION DU PROGRAMME	Températures conseillées	Bacs à produits de lavage	Symboles linge	Degré de salissure et blanc/couleur	Temps estimé
1	Prélavage, suivi de lavage, rinçages, absorption automatique d'additifs le cas échéant et essorage final.	90-70° C			Très sale. Blanc.	115-135 minutes
		60-50° C	 		Très sale. Couleurs résistantes.	125-135 minutes
		40-Froid		 	Très sale. Couleurs délicates.	110-120 minutes
2 (*)	Lavage, rinçages, absorption automatique d'additifs le cas échéant et essorage final.	90-70° C			Sale. Blanc.	100-120 minutes
		60-50° C	 		Sale. Couleurs résistantes.	110-120 minutes
		40-Froid		 	Peu sale. Couleurs délicates.	95-100 minutes
3	Rinçages avec absorption automatique d'additifs le cas échéant et essorage final.		 		Tissus résistants.	40 minutes
4	Vidange et essorage long.				Tissus résistants.	8 minutes

Programmes délicats:

Linge délicat, synthétiques, mixtes, etc.





Chargement maximal conseillé: 2,5/3 kg. (la moitié du chargement maximum de lave-linge).

Position Programme	DESCRIPTION DU PROGRAMME	Températures conseillées	Bacs à produits de lavage	Symboles linge	Degré de salissure et blanc/couleur	Duración estimada
5	Lavage, rinçages, absorption automatique d'additifs le cas échéant et essorage final.	60-50° C	 		Sale. Blanc.	55-60 minutes
		40-Froid		 	Peu sale. Couleurs délicates.	45-50 minutes
6	Lavage court , rinçages, absorption automatique d'additifs le cas échéant et essorage final.	40-Froid	 	 	Peu sale. Couleurs délicates.	40-45 minutes
7	Rinçages avec absorption automatique d'adoucissant et essorage final.				Tissus délicats.	10 minutes
8	Vidange et essorage doux.				Tissus délicats.	6 minutes

Programme Laine:

Laine

Chargement maximal conseillé: 1,0 kg.

















Position Programme	DESCRIPTION DU PROGRAMME	Températures conseillées	Bacs à produits de lavage	Symboles linge	Degré de salissure et blanc/couleur	Duración estimada
9	Lavage, rinçages, absorption automatique d'additifs le cas échéant et vidange.	40-Froid	 	 	Peu sale. Couleurs délicates.	40-50 minutes
10	Vidange sans essorage.					5 minutes

Lave-Linge 13 programmes

Programmes normaux:











Tissus en coton, lin, chanvre, etc.

Chargement maximal conseillé: voir plaque signalétique

Position Programme	DESCRIPTION DU PROGRAMME	Températures conseillées	Bacs à produits de lavage	Symboles linge	Degré de salissure et blanc/couleur	Duración estimada
1	Prélavage, suivi de lavage, rinçages, absorption automatique d'additifs le cas échéant et essorage final.	90-70° C	 		Très sale. Blanc.	125 minutes
		60-50° C	 		Très sale. Couleurs résistantes.	
		40-Froid		 	Très sale. Couleurs délicates.	
2	Lavage, rinçages, absorption automatique d'additifs le cas échéant et essorage final.	90-70° C			Sale. Blanc.	100 minutes
3 (*)		60-50° C	 		Sale. Couleurs résistantes.	85 minutes
4		40-Froid		 	Peu sale. Couleurs délicates.	70 minutes
5	Rinçages avec absorption automatique d'additifs le cas échéant et essorage final.		 		Tissus résistants.	30 minutes
6	Vidange et essorage long.				Tissus résistants.	5 minutes

Programmes délicats:





Linge délicat, synthétiques, mixtes, etc. Chargement maximal conseillé: 2,5/3 kg. (la moitié du chargement maximum de lave-linge).

Position Programme	DESCRIPTION DU PROGRAMME	Températures conseillées	Bacs à produits de lavage	Symboles linge	Degré de salissure et blanc/couleur	Duración estimada
7	Lavage, rinçages, absorption automatique d'additifs le cas échéant et essorage final.	60-50° C	 		Sale. Blanc.	70 minutes
8		40-Froid		 	Peu sale. Couleurs délicates.	50 minutes
10	Lavage court, rinçages, absorption automatique d'additifs le cas échéant et essorage final.	40-Froid	 	 	Peu sale. Couleurs délicates.	40 minutes
11	Rinçages avec absorption automatique d'adoucissant et essorage final.				Tissus délicats.	10 minutes
12	Vidange et essorage doux.				Tissus délicats.	5 minutes

Programme Laine:

Laine

Chargement maximal conseillé: 1,0 kg.

Position Programme	DESCRIPTION DU PROGRAMME	Températures conseillées	Bacs à produits de lavage	Symboles linge	Degré de salissure et blanc/couleur	Duración estimada
9	Lavage, rinçages, absorption automatique d'additifs le cas échéant et vidange.	40-Froid	 	 	Peu sale. Couleurs délicates.	45 minutes
13	Vidange sans essorage.					3 minutes

(*) Information de l'étiquette d'énergie basée sur ce programme selon EN60456.

Nettoyage préalable

Avant d'utiliser le lave-linge pour première fois, il faut nettoyer l'intérieur du lave-linge afin d'évacuer et d'éliminer d'éventuels résidus de lubrifiants et d'eau dus aux essais. Pour ce faire, effectuez les opérations suivantes:

- Introduisez une dose de détergent dans le COMPARTIMENT  du BAC A DETERGENT.
- Sélectionnez à l'aide de la commande sélecteur de PROGRAMME DE LAVAGE «2» (90° sans prélavage).
- Mettez le lave-linge en marche.
- Attendez que le PROGRAMME se termine.

Nettoyage et soins particuliers (Fig. 6)

Nettoyez le filtre accessible dans le cas où la pompe d'écoulement serait obstruée par des corps étrangers.

- a) Libérez le socle en tirant légèrement sur les côtés, tout en tournant vers le bas, afin de pouvoir ensuite décrocher les pieds.

Dans le cas où il n'y aurait pas d'accès latéral, introduire un petit tournevis dans les trois rainures qui se trouvent sur la partie supérieure du socle, afin de pouvoir faire levier et de libérer les crochets.

- b) Afin de recueillir l'eau qui sortira du filtre, placez une assiette ou un autre récipient en-dessous de celui-ci.
- c) Tourner le filtre d'un quart ou d'un demi tour vers la gauche. L'eau commencera à couler.
- d) Lorsque vous aurez terminé l'évacuation de l'eau de la machine à laver, tournez plusieurs fois le filtre jusqu'à ce qu'il soit possible de l'extraire totalement.

- e) Retirez les objets ou les peluches pouvant obstruer le filtre.
- f) Remettez le filtre et le socle à leur place.

IMPORTANT: Pour éviter les brûlures, ne pas réaliser cette opération lorsque l'eau de lavage dépasse les 30°C.

Mise en marche

Lorsque vous mettez en marche votre lave-linge, suivez attentivement les différentes étapes indiquées ci-dessous:

1. Vérifiez que le lave-linge est branché au secteur.
2. Ouvrez le robinet d'entrée d'eau.
3. Introduisez le linge dans le TAMBOUR DE LAVAGE.
4. Fermez bien la PORTE DE CHARGEMENT.
5. Introduisez la dose de détergent dans le BAC A DETERGENT.
6. A l'aide de la COMMANDE SELECTEUR DE PROGRAMME, sélectionnez le programme que vous souhaitez utiliser pour laver.
7. A l'aide de la COMMANDE SELECTEUR DE TEMPERATURE, sélectionnez la température de lavage.
8. A l'aide de la COMMANDE SELECTEUR DE VITESSE, sélectionnez la vitesse d'essorage que vous desirez.
9. Sélectionnez, le cas échéant, les touches de fonction spéciales.
10. Appuyez sur la touche MARCHE/ARRET. Le voyant de fonctionnement s'allumera. Le programme de lavage sélectionné s'est mis en marche.

Fin de programme

Lorsque la commande sélecteur de programme arrive à la POSITION STOP, cela signifie que le programme est terminé.

N'ouvrez pas la porte du lave-linge avant que le dispositif de sécurité incorpore au lave-linge ne soit déverrouillé.

Appuyez sur la touche ARRÊT/MARCHE.

Conseils pratiques pour optimiser le lavage

Nous vous indiquons ici une série de conseils dont vous devrez tenir compte pour utiliser votre lave-linge. Ces conseils concernent le type de linge que vous pouvez laver ainsi que les détergents que vous pouvez utiliser. Consultez-les avec attention. Cela vous permettra d'obtenir les meilleurs résultats de lavage et de conserver votre lave-linge en parfait état.

Tri du linge

Classez le linge en fonction de :

- sa COULEUR
- sa SALISSURE
- sa SENSIBILITÉ

Couleur

- Avant d'introduire le linge dans le lave-linge, classez-le en fonction du type de tissu et de la résistance de ses couleurs.
- Lavez séparément le blanc et les articles de couleur.
- Si les articles de couleurs sont neufs, nous vous conseillons de la laver séparément plusieurs fois.

Salissure

- Classez les vêtements par leur degré de salissure et prêtez une attention particulière à ceux qui sont très sales ou ont des taches difficiles.

- Traitez avant le lavage, et avec un soin particulier, les parties très sales comme les cols et les poignets.
- Les vêtements peu sales doivent être lavés, de préférence, sur un programme court. Vous obtiendrez un excellent résultat de lavage et en plus vous économiserez de l'énergie.
- Les vêtements normalement sales doivent être lavés sur un programme normal de lavage.
- Les vêtements très sales doivent être lavés sur un programme long avec pré-lavage.

Sensibilité

- Certains tissus peuvent être, soit par leur matière soit par leur fabrication, sensibles au mouvement du tambour.
Nous vous conseillons, dans ces cas-là, d'utiliser les PROGRAMME DELICATS dont dispose votre lave-linge.
- Les vêtements en laine peuvent être lavés sur un PROGRAMME SPECIAL LAINE dont dispose votre lave-linge.
- Assurez-vous au préalable que ces vêtements en laine peuvent être lavés en machine.

Symboles d'entretien

Ces symboles se trouvent normalement sur les étiquettes qui sont sur les cols et les coutures latérales des vêtements. Ces symboles indiquent:

- La température maximum de LAVAGE.
- Le genre de nettoyage auquel ils peuvent ou non être soumis.
- Les produits avec lesquels ils peuvent ou non être soumis.
- Les traitements pour leur entretien.
- Les températures et les modes de repassage appropriés.

Dessins symboles d'entretien

-  Peut être lavé à 30° C
-  Peut être lavé à 40° C
-  Peut être lavé à 60° C. Linge couleur.
-  Peut être lavé à 90° C. Linge résistant.
-  Ne peut être lavé à la maison.
-  Admet l'eau de Javel.
-  Admet l'eau de Javel.
-  N'admet pas l'eau de Javel.
-  Nettoyage à sec.
-  N'admet pas le nettoyage à sec.
-  Séchage lave-linge.
-  N'admet pas le séchage en lave-linge.
-  Nettoyage à sec et traitement spécial.
-  Nettoyage à sec. Utiliser uniquement des solvants minéraux, la benzine, l'essence de térébenthine etc...
-  Nettoyage à sec. On peut utiliser du perchloréthylène, en plus des précédents.
-  Nettoyage à sec. On peut utiliser tous les solvants habituels.
-  Repasser à chaleur faible.
-  Repasser à chaleur moyenne.
-  Repasser à chaleur forte.
-  Ne pas repasser à la maison.
-  Laine.

Traitement des taches

Très souvent, et en fonction du type et des caractéristiques de certaines taches, vous n'arrivez pas aux résultats de lavage souhaités. Nous vous proposons cidessous une série de traitement spéciaux que vous pouvez appliquer à ces taches avant d'introduire les vêtements dans votre lave-linge.

Taches solubles dans l'eau

Même si ces taches sont rebelles, traitez-les avec du détergent ou de la pâte de lavage.

Taches insolubles dans l'eau

Traitez ces taches avec un agent spécial de nettoyage.

Taches difficiles

Marqueur et stylo bille: frottez-les avec un linge imbibé d'alcool.

Cire de bougie: recouvrez-les avec du buvard et repassez-les à une température appropriée pour le tissu. Répéter l'opération si nécessaire.

Résine, graisse et crème pour la peau: éliminez-les avec de l'essence spéciale pour taches puis lavez le vêtement.

Goudron: Frottez-les avec du beurre et laissez agir. Ensuite, lavez le vêtement.

Sang, lait, oeuf: trempez le vêtement dans de l'eau froide puis lavez-le avec un détergent riche en enzymes à une température de 50° à 60°, si le tissu le permet.

Fruits, café, vin: Ces taches disparaissent normalement au bout de quelques lavages.

Si vous avez à faire à une tache non lavable ou particulièrement difficile, demandez conseil à un spécialiste. En tout état de cause, **N'UTILISEZ PAS DE PRODUITS CHIMIQUES DANS CE LAVELINGE.**

Conseils sur le lavage

- Si vous lavez des vêtements supportant diverses températures de lavage, choisissez toujours la température la plus basse.
- Comme norme générale, les agents blanchissants ne peuvent être utilisés que pour laver le blanc résistant comme le coton, le lin, etc...
- Lavez les fibres synthétiques, mixtes ou délicates sur les programmes délicats pour éviter les froissements difficiles à éliminer au repassage.
- Il est conseillé de compléter les programmes délicats par un essorage bref. Vous augmenterez ainsi l'efficacité des rinçages et le linge sera bien égoutté.

Conseil d'ordre général

Entretien

Avant d'effectuer toute opération de nettoyage ou d'entretien, il est conseillé de débrancher le lave-linge.

Nettoyage

Après chaque lavage, laissez la PORTE DE CHARGEMENT ouverte pendant un certain temps afin que l'air circule librement à l'intérieur de la machine.

Il est conseillé d'effectuer à vide, de temps en temps, un cycle de lavage complet en utilisant un produit anti-calcaire. Vous prolongerez ainsi la durée de vie de votre lave-linge.

Nettoyage extérieur

Pour le nettoyage de l'extérieur du lave-linge, utilisez de l'eau tiède savonneuse ou un agent de nettoyage doux non abrasif ni dissolvant. Ensuite, essuyez bien l'appareil avec un linge doux sec.

Nettoyage du bac à détergent

Nettoyez le BAC A DETERGENT dès que vous y voyez des résidus de produit de lavage. Pour ce faire, effectuez les opérations suivantes:

1. Sortez totalement le BAC A DETERGENT en tirant vers vous.
2. Nettoyez les COMPARTIMENTS du BAC. Utilisez pour ce faire de l'eau tiède et une brosse.
3. Nettoyez également les DISPOSITIFS D'ASPIRATION des compartiments à détergent liquide.

Lorsque ces opérations ont été effectuées, remettez en place le bac dans son logement.

Guide pour résoudre les problèmes

Si un problème se présente lors de l'utilisation votre lave-linge, vous pourrez probablement le résoudre après avoir consulté les indications ci-dessous. Si tel n'est pas

le cas, débranchez l'appareil et mettez vous en contact avec le SERVICE APRES-VENTE. Il n'y a à l'intérieur de l'appareil aucun fusible ou composant pouvant être remplacé par l'utilisateur. Vous ne devez en aucun cas manipuler ou intervenir sur la machine.

Le lave-linge ne se met pas en marche

- Il n'y a pas de courant.
- Le lave-linge n'est pas branché au secteur.
- Les fusibles de l'installation électrique ont sauté.
- La porte du lave-linge n'est pas bien fermée.
- La touche MARCHE-ARRET n'est pas enclenchée

Le lave-linge ne charge pas d'eau

- Il n'y a pas d'eau au réseau.
- Le robinet d'entrée d'eau n'est pas ouvert.
- Le filtre du tuyau d'entrée est obstrué.
- Le tuyau d'alimentation est étranglé.

Le lave-linge ne vidange pas et n'essore pas

- Le tuyau de vidange est étranglé.

Le lave-linge vibre au fait trop de bruit

- Les VIS DE FIXATION INTERNE n'ont pas été enlevées.
- Le lave-linge est mal nivelé (consultez le livret d'installation).

Important:

Tous les modèles disposent d'un système de sécurité à l'essorage qui empêche le lancement de cet essorage si le linge à l'intérieur du tambour s'est concentré à l'excès, afin d'éviter un niveau excessif de vibrations. Si vous constatez que le linge n'est pas correctement essoré, relancez l'opération d'essorage après avoir réparti le linge de façon plus uniforme à l'intérieur du tambour.



Figura 2





Figura 3

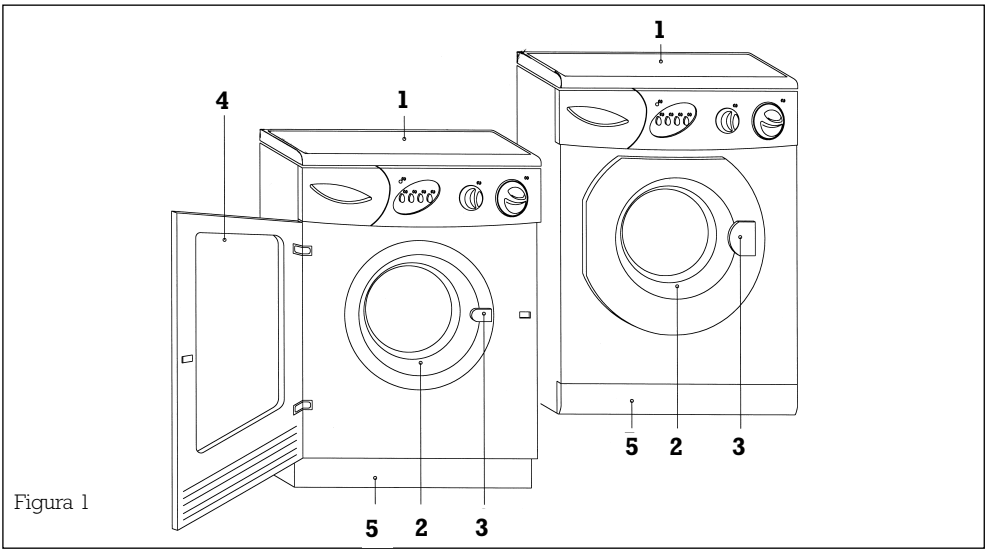
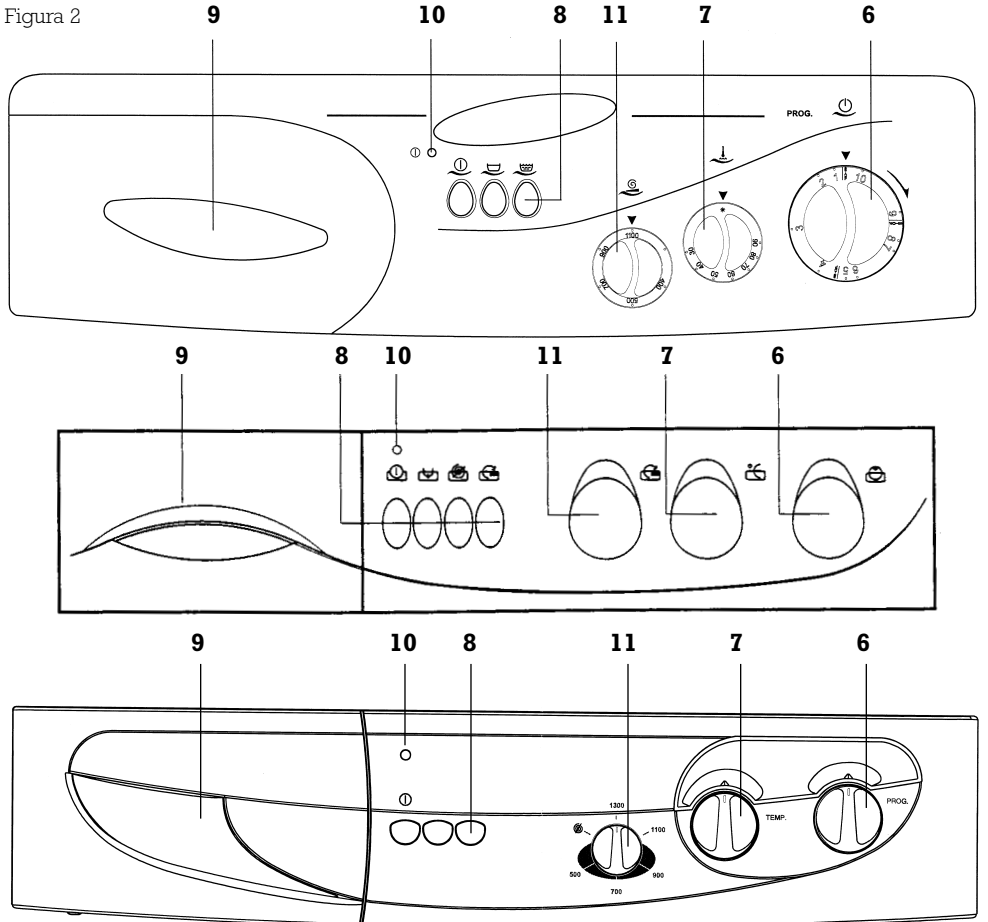



Figura 4

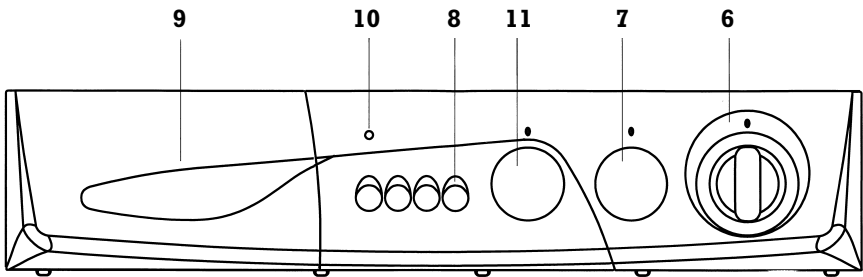
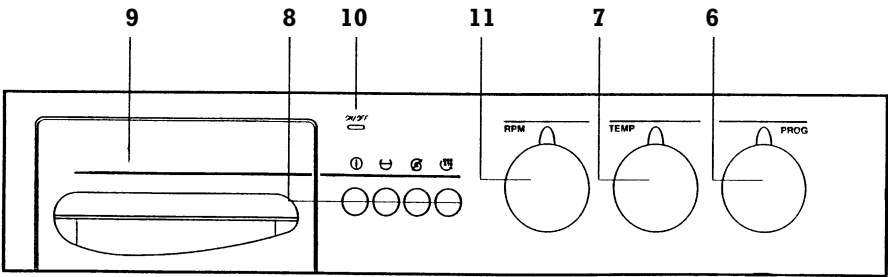
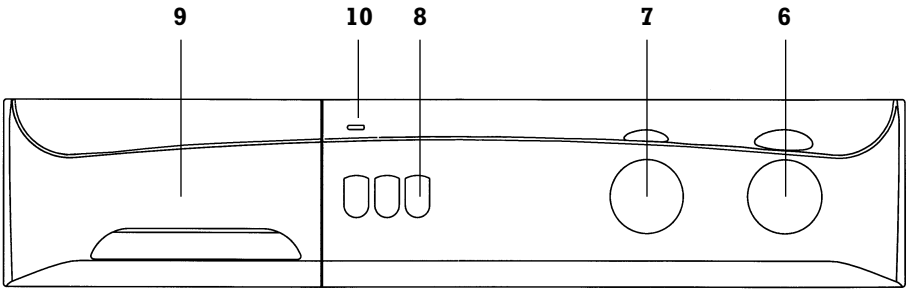
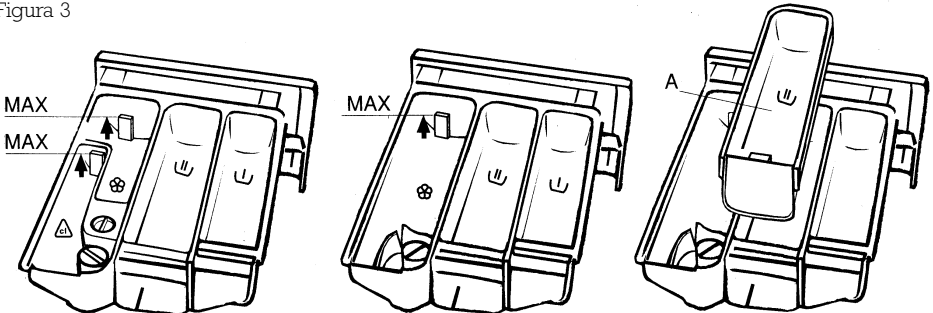

Figura 5

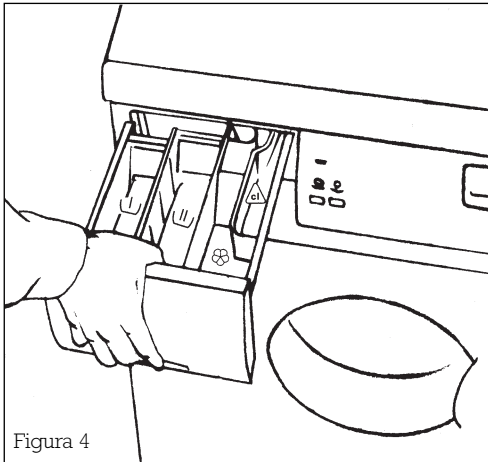

Detalle C

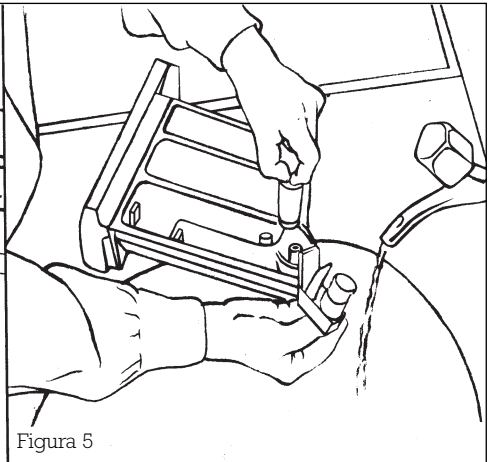
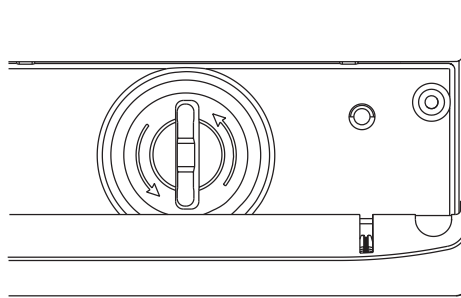
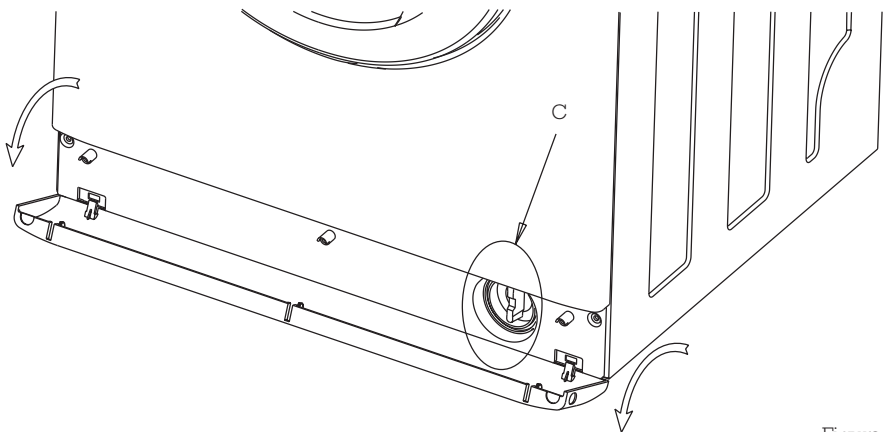

Figura 6